

# WORX®



## MAKER<sup>®</sup>X

**WX744 WX744.X**

<b>EN</b>	<b>Original instructions</b>	<b>EN</b>	<b>P06</b>
<b>D</b>	<b>Originalbetriebsanleitung</b>	<b>D</b>	<b>P14</b>
<b>F</b>	<b>Notice originale</b>	<b>F</b>	<b>P23</b>
<b>I</b>	<b>Istruzioni originali</b>	<b>I</b>	<b>P32</b>
<b>ES</b>	<b>Manual original</b>	<b>ES</b>	<b>P41</b>
<b>PT</b>	<b>Manual original</b>	<b>PT</b>	<b>P50</b>
<b>NL</b>	<b>Oorspronkelijke gebruiksaanwijzing</b>	<b>NL</b>	<b>P59</b>
<b>DK</b>	<b>Original brugsanvisning</b>	<b>DK</b>	<b>P68</b>
<b>NOR</b>	<b>Opprinnelige Instruksjonene</b>	<b>NOR</b>	<b>P76</b>
<b>SV</b>	<b>Bruksanvisning i original</b>	<b>SV</b>	<b>P84</b>
<b>PL</b>	<b>Instrukcja oryginalna</b>	<b>PL</b>	<b>P92</b>
<b>GR</b>	<b>ΠΡΩΤΟΤΥΠΟ ΟΔΗΓΙΩΝ ΧΡΗΣΗΣ</b>	<b>GR</b>	<b>P101</b>
<b>HU</b>	<b>Eredeti használati utasítás</b>	<b>HU</b>	<b>P111</b>
<b>RO</b>	<b>Instrucțiuni originale</b>	<b>RO</b>	<b>P120</b>
<b>CZ</b>	<b>Původní návod k používání</b>	<b>CZ</b>	<b>P129</b>
<b>SK</b>	<b>Pôvodný návod na použitie</b>	<b>SK</b>	<b>P138</b>
<b>SL</b>	<b>Izvirna navodila</b>	<b>SL</b>	<b>P147</b>
<b>RU</b>	<b>Оригинальное руководство по эксплуатации</b>	<b>RU</b>	<b>P156</b>

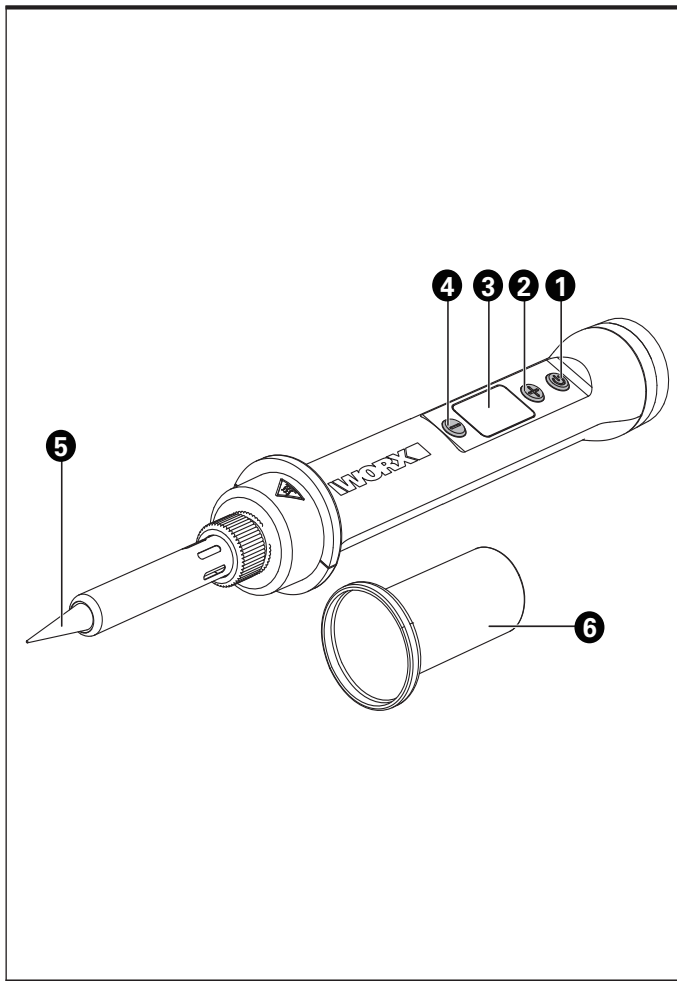

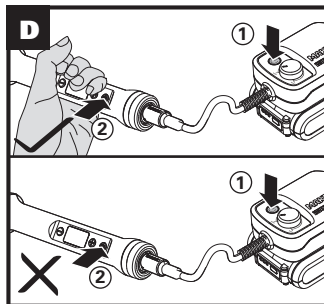
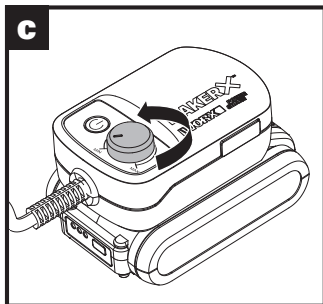
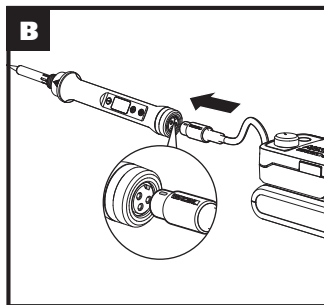
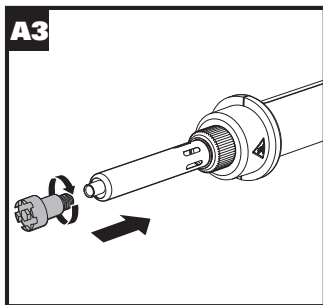
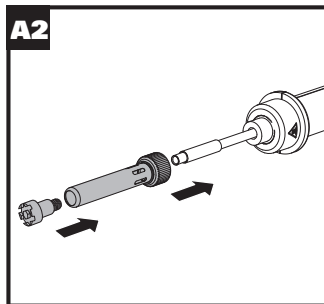
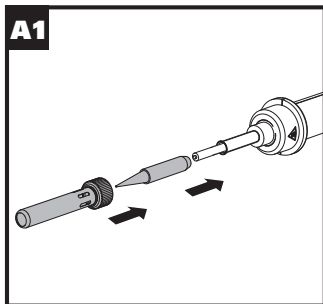

**E1**

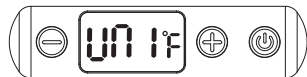

**E2**

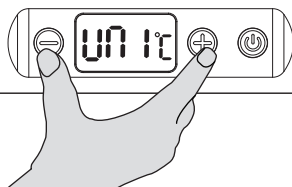

**Users can view the electronic instructions at <https://eu.worx.com>.**

## **PRODUCT SAFETY**

### **GENERAL SAFETY WARNINGS**

 **WARNING: Read all safety warnings and instructions.** *Failure to follow all instructions listed below may result in electric shock, fire and/or serious injury.*

**Save all warnings and instructions for future reference.**

EN

6

This appliance can be used by children aged from 8 years and above and persons with reduced physical, sensory or mental capabilities or lack of experience and knowledge if they have been given supervision or instruction concerning use of the appliance in a safe way and understand the hazards involved. Children shall not play with the appliance. Cleaning and user maintenance shall not be made by children without supervision. **WARNING:** For the purposes of recharging the battery, only use the detachable supply unit provided with this appliance.

### **ADDITIONAL SAFETY RULES FOR CRAFTER**

**WARNING:** This tool must be placed on its stand

when not in use.

A fire may result if the appliance is not used with care, therefore

- be careful when using the appliance in places where there are combustible materials;
- do not apply to the same place for a long time;
- do not use in presence of an explosive atmosphere;
- be aware that heat may be conducted to combustible materials that are out of sight;
- place the appliance on its stand after use and allow it to cool down before storage;
- do not leave the appliance unattended when it is switched on.

## **SAFETY WARNINGS FOR BATTERY PACK**

**a) Do not dismantle, open or shred cells or battery pack.**

**b) Do not short-circuit a battery pack. Do not store battery packs haphazardly in a box or drawer where they may short-circuit each other or be short-circuited by conductive materials.** When battery pack is not in use, keep it away from other metal objects, like paper clips, coins, keys, nails, screws or other small metal objects, that can make a

connection from one terminal to another. Shorting the battery terminals together may cause burns or a fire.





- c) Do not expose battery pack to heat or fire. Avoid storage in direct sunlight.**
- d) Do not subject battery pack to mechanical shock.**
- e) In the event of battery leaking, do not allow the liquid to come into contact with the skin or eyes. If contact has been made, wash the affected area with copious amounts of water and seek medical advice.**
- f) Keep battery pack clean and dry.**
- g) Wipe the battery pack terminals with a clean dry cloth if they become dirty.**
- h) Battery pack needs to be charged before use. Always refer to this instruction and use the correct charging procedure.**
- i) Do not maintain battery pack on charge when not in use.**
- j) After extended periods of storage, it may be necessary to charge and discharge the battery pack several times to obtain maximum performance.**
- k) Recharge only with the charger specified by Worx. Do not use any charger other than**



**that specifically provided for use with the equipment.**

- l) Do not use any battery pack which is not designed for use with the equipment.**
- m) Keep battery pack out of the reach of children.**
- n) Retain the original product literature for future reference.**
- o) Remove the battery from the equipment when not in use.**
- p) Dispose of properly.**
- q) Do not mix cells of different manufacture, capacity, size or type within a device.**
- r) Keep the battery away from microwaves and high pressure.**

## SYMBOLS

	Read operator's manual
	Wear eye protection
	Wear protective gloves
	Warning
	Do not burn



Batteries may enter water cycle if disposed improperly, which can be hazardous for ecosystem. Do not dispose of waste batteries as unsorted municipal waste.



Li-Ion battery. This product has been marked with a symbol relating to 'separate collection' for all battery packs and battery pack. It will then be recycled or dismantled in order to reduce the impact on the environment. Battery packs can be hazardous for the environment and for human health since they contain hazardous substances.



Waste electrical products must not be disposed of with household waste. Please recycle where facilities exist. Check with your local authorities or retailer for recycling advice.

## COMPONENT LIST

- 1. POWER BUTTON**
- 2. "+" BUTTON**
- 3. LCD DISPLAY**
- 4. "-" BUTTON**
- 5. CRAFTER TIP**
- 6. COMFORT SLEEVE (OPTIONAL)**

**Not all the accessories illustrated or described are included in standard delivery.**





## TECHNICAL DATA

Type **WX744 WX744.X (744 - designation of machinery, representative of crafter)**

	<b>WX744 WX744.X *</b>
Rated voltage	20 V  Max. **
Power input	45 W
Max temperature	200 °C-480 °C
Battery type	Lithium battery
Machine weight (bare tool)	54 g

\* X=1-999, A-Z, M1-M9 there are only used for different customers, there are no safe relevant changes between these models.

\*\* Voltage measured without workload. Initial battery voltage reaches maximum of 20 volts. Nominal voltage is 18 volts.

<b>Category</b>	<b>Model</b>	<b>Capacity</b>
20V Hub/HubX	WA7160	Input: 20 V  10 A Max. Output: 20 V  10 A Max.
	WA7161	Input: 20 V  10 A Max. Output 1: 20 V  10 A Max. Output 2: 5 V  2 A (USB port)

We recommend that you purchase your accessories from the same store that sold you the tool. Refer to the accessory packaging for further details. Store personnel can assist you and offer advice.

MakerX series tools and 20V Hub/HubX are specially designed to work together, so do not attempt to use any other devices.

## OPERATING INSTRUCTIONS



**NOTE:** Before using the tool, read the instruction book carefully.

### ASSEMBLY

1. Assemble the crafter tips as shown in Fig. A1-A3.
2. Connect the crafter and the hub. (See Fig. B)



**WARNING: Before operation, make sure the speed control button on the hub is at the "Min" position. (See Fig. C)**

### OPERATION

1. Confirm the speed control button is set to "Min". Grasp the tool by the grip. Press on/off switch on the hub. Then press and hold the power button on the crafter to start working. (See Fig. D)

**NOTE:** The speed is fixed, and can not be adjusted by the speed control button on the hub.

During operation, the crafter will enter into auto sleep with no movement for approximately 5 minutes or more. The temperature will drop to 200 °C and the crafter automatically turns off 10 minutes later. It will display "OFF".



**WARNING: During initial use, the crafter may generate a light smoke due to elements heating, which is normal.**

**While the crafter is heating, DO NOT touch the metallic parts near the tip and DO NOT remove or replace the tip.**

**Never operate the crafter while people, especially young children are nearby. Be careful. The crafter remains hot after the work is concluded.**

2. Press the on/off switch on the hub to turn off after use.

**NOTE:** Use the trestle to place the crafter when not in use.

3. Adjust temperature as needed.

Press on/off switch on the hub. Use "+" or "-" button to adjust temperature (the temperature will increase / decrease by 10 °C each time the "+" or "-" button is pressed).

**NOTE:** The temperature cannot be adjusted during the heating or cooling process.

4. Switch °F and °C as needed. (See Fig. E1, E2)

Press on/off switch on the hub. With the crafter turned off, press both "+" and "-" button and "UNI" will be shown on the LCD display. Then press both "+" and "-" button to switch the temperature mode. After selection, wait for 3 seconds and then it will display "OFF".

5. Your Wood & Metal Crafter comes with an optional silicon Comfort Sleeve. To enhance the grip, simply slide the sleeve over the nose of the tool.

## MAINTENANCE

**Remove the battery before carrying out any adjustment, servicing or maintenance.**

There are no user serviceable parts in your power tool. Never use water or chemical cleaners to clean your power tool. Wipe clean with a dry cloth. Always store your power tool in a dry place. Keep the motor ventilation slots clean. Keep all working controls free of dust. Occasionally you may see sparks through the ventilation slots. This is normal and will not damage your power tool. Store the accessories in a dry place.

## ENVIRONMENTAL PROTECTION



Waste electrical products must not be disposed of with household waste. Please recycle where facilities exist. Check with your local authorities or retailer for recycling advice.

## DECLARATION OF CONFORMITY

We,  
Positec Germany GmbH  
Postfach 32 02 16, 50796 Cologne, Germany

Declare that the product  
Description **Wood & Metal Crafter**  
Type **WX744 WX744.X (744 - designation of machinery, representative of crafter)**  
Function **Wire joining, wood burning**

Complies with the following Directives:  
**2014/30/EU, 2011/65/EU & (EU)2015/863**

Standards conform to  
**EN 60335-1, EN 60335-2-45, EN 62233, EN IEC 55014-1, EN IEC 55014-2, EN IEC 63000**



2020/09/22  
Allen Ding  
Deputy Chief Engineer, Testing & Certification  
Positec Technology (China) Co., Ltd  
18, Dongwang Road, Suzhou Industrial  
Park, Jiangsu 215123, P. R. China

**Die elektronischen Anleitungen sind abrufbar unter <https://eu.worx.com>.**

## **SICHERHEITSVORSCHRIFTEN**

### **SICHERHEITSHINWEISE**

 **WARNUNG: Lesen Sie alle Sicherheitshinweise und Anweisungen.** *Eine Missachtung der nachstehenden Hinweise kann einen Stromschlag, Feuer und/oder Verletzungen nach sich ziehen.*

**Bewahren Sie alle Sicherheitshinweise und Anweisungen für die Zukunft auf.**

D

---

14

Dieses Gerät kann von Kindern ab 8 Jahren und Personen mit verringerten physischen, sensorischen oder mentalen Fähigkeiten bzw. Mangel an Erfahrung oder Kenntnis verwendet werden, wenn sie von einer Person beaufsichtigt oder bezüglich des Gebrauchs des Gerätes in einer sicheren Umgebung unterwiesen werden und die damit verbundenen Gefahren verstehen. Kinder sollten mit dem Gerät nicht spielen und Reinigungs- und Wartungsarbeiten nur unter Aufsicht durchführen.

**WARNUNG:** Verwenden Sie zum Aufladen des Akkus ausschließlich die diesem Gerät beiliegende, abnehmbare

Stromversorgungseinheit.

## **ZUSÄTZLICHE SICHERHEITSHINWEISE FÜR HANDWERKER**

**WARNUNG:** Dieses Werkzeug ist bei Nichtgebrauch stets im Ablagegeständer unterzubringen. Bei unvorsichtiger Handhabung des Gerätes kann ein Brand entstehen, deshalb

- Seien Sie vorsichtig, wenn Sie dieses Gerät an Orten verwenden, an denen sich entzündbare Substanzen.
- Gerät nicht für längere Zeit auf ein und dieselbe Stelle richten.
- Nicht in der Nähe leicht entzündbarer Gase oder Materialien arbeiten.
- Wärme kann zu brennbaren Teilen gelangen, die sich außer Sichtweite befinden.
- Gerät vor der Aufbewahrung vollständig abkühlen lassen.
- Gerät nicht unbeaufsichtigt betreiben.

## **SICHERHEIT HINWEISE FÜR AKKUPACK**

**a) Zellen bzw. Akkupack nicht zerlegen, öffnen oder zerdrücken.**

**b) Akkupack nicht kurzschließen.  
Akkupacks nicht wahllos in einer Schachtel oder Schublade**

**aufbewahren, wo sie einander kurzschließen oder durch andere leitfähige Materialien kurzgeschlossen werden könnten.** Bei Nichtverwendung

des Akkupacks ist dieses von Metallgegenständen fernzuhalten, wie etwa Büroklammern, Münzen, Nägeln, Schrauben oder anderen kleinen Metallgegenständen, wo sich die Batterieklemmen berühren könnten. Das Kurzschließen der Batterieklemmen kann Verbrennungen bzw. einen Brand verursachen.

D

16

**c) Zellen bzw. Akkupacks nicht Hitze oder Feuer aussetzen. Lagerung in direktem Sonnenlicht vermeiden.**

**d) Akkupack nicht mechanischen Stößen aussetzen.**

**e) Im Fall, dass Flüssigkeit aus dem Akku austritt, darf diese nicht in Kontakt mit der Haut oder den Augen kommen. Sollte dies dennoch geschehen, den betroffenen Bereich sofort mit viel Wasser spülen und einen Arzt aufsuchen.**

**f) Akkupack sauber und trocken halten.**

**g) Sollten die Klemmen des Akkupacks**



**schmutzig werden, diese mit einem sauberen, trockenen Tuch abwischen.**









- h) Akkupack muss vor Gebrauch aufgeladen werden. Immer diese Anweisungen beachten und den korrekten Ladevorgang ausführen.**
- i) Akkupack bei Nichtverwendung nicht längere Zeit aufladen lassen.**
- j) Nach längerer Lagerung des Gerätes ist es eventuell notwendig, die Zellen oder das Akkupack mehrere Male aufzuladen und zu entladen, um eine optimale Leistung zu erhalten.**
- k) Nur mit dem von Worx bezeichneten Ladegerät aufladen. Kein Ladegerät verwenden, das nicht ausdrücklich für den Gebrauch mit dem Gerät vorgesehen ist.**
- l) Kein Akkupack verwenden, das nicht für den Gebrauch mit dem Gerät vorgesehen ist.**
- m) Akkupacks von Kindern fernhalten.**
- n) Die originalen Produktunterlagen zum späteren Nachschlagen aufbewahren.**
- o) Den Akku bei Nichtverwendung aus dem Gerät nehmen.**

**p) Ordnungsgemäß entsorgen.**

**q) Vermischen Sie keine Zellen verschiedener Hersteller, Kapazitäten, Größen oder Typen innerhalb eines Geräts.**

**r) Halten Sie den Akku von Mikrowellen und hohem Druck fern.**

#### SYMBOLLE

	Bedienungsanleitung lesen
	Tragen Sie eine Schutzbrille
	Schutzhandschuhe tragen
	Warnung
	Nicht verbrennen
	Wenn die Akkus unsachgemäß behandelt wird, kann sie in den Wasserkreislauf gelangen und das Ökosystem schädigen. Entsorgen Sie verbrauchte Akkus nicht über den Hausmüll.
	Li-Ion-Akku Dieses Produkt wurde mit einem Symbol 'getrennte Sammlung' für alle Akkupacks und Akkupack gekennzeichnet. Diese Abfälle werden dann recycelt oder demontiert, um die Umweltbelastung zu verringern. Akkupacks können schädlich für die Umwelt und die menschliche Gesundheit sein, da sie schädliche Substanzen enthalten.
	Elektroprodukte dürfen nicht mit dem normalen Haushaltsmüll entsorgt werden, sondern sollten nach Möglichkeit zu einer Recyclingstelle gebracht werden. Ihre zuständigen Behörden oder Ihr Fachhändler geben Ihnen hierzu gerne Auskunft.

## KOMPONENTEN

- 1. BETRIEBSTASTE**
- 2. „+“-TASTE**
- 3. LCD-DISPLAY**
- 4. „-“-TASTE**
- 5. WERKZEUGSPITZE**
- 6. KOMFORTMANSCHETTE (OPTIONAL)**

**Abgebildetes oder beschriebenes Zubehör gehört teilweise nicht zum Lieferumfang.**





## TECHNISCHE DATEN

Typ **WX744 WX744.X (744 - Bezeichnung des Geräts, Modellnummer des Werkzeugs)**

	<b>WX744 WX744.X *</b>
Akku-Spannung	20 V  Max. **
Nennleistung	45 W
Höchsttemperatur	200 °C-480 °C
Batterietyp	Lithium-Ionen-Akku
Gewicht (ohne Akku)	54 g

\* X=1-999, A-Z, M1-M9 werden nur für verschiedene Kunden verwendet, es gibt keine sicherheitsrelevanten Veränderungen zwischen diesen Modellen.

\*\* Spannung ohne Arbeitslast gemessen. Anfangsakkuspannung erreicht maximal 20 Volt. Nennspannung ist 18 Volt.

<b>Kategorie</b>	<b>Modell</b>	<b>Kapazität</b>
20V Hub/HubX	WA7160	Eingang: 20 V  10 A Max. Ausgang: 20 V  10 A Max.
	WA7161	Eingang: 20 V  10 A Max. Ausgang 1: 20 V  10 A Max. Ausgang 2: 5 V  2 A (USB-Anschluss)

Wir empfehlen, dass Sie Ihr Zubehör in dem Geschäft kaufen, in dem Sie das Werkzeug verkaufen. Weitere Einzelheiten entnehmen Sie bitte in der Zubehörverpackung. Das Ladenpersonal kann Ihnen behilflich sein und Ratschläge anbieten.

Die Werkzeuge der MakerX-Serie und die 20V-Versorgungseinheit (HubX) sind speziell für die gemeinsame Verwendung konzipiert, weshalb von der Verwendung anderer

Geräte dringend abzusehen ist.

## BEDIENUNGSANLEITUNG



**HINWEIS:** Lesen Sie die Bedienungsanleitung, bevor Sie diese Maschine in Betrieb nehmen.

## MONTAGE

1. Fügen Sie die Komponenten der Werkzeugspitze wie in Abb. A1-A3 dargestellt zusammen.

2. Schließen Sie das Bearbeitungswerkzeug an die Versorgungseinheit an (siehe Abb. B).

**WARNUNG: Vergewissern Sie sich vor der Inbetriebnahme, dass sich der Drehzahlregler an der Versorgungseinheit in der Position „Min“ befindet (siehe Abb. C).**

## BETRIEB

1. Stellen Sie sicher, dass sich der Drehzahlregler in der Position „Min“ befindet. Umfassen Sie dann das Werkzeug am Handgriff. Drücken Sie den EIN/AUS-Schalter an der Versorgungseinheit. Halten Sie die Betriebstaste am Werkzeug gedrückt, um mit der Arbeit zu beginnen. (siehe Abb. D)

**HINWEIS:** Die Strömungsgeschwindigkeit der Luft ist werkseitig vorgegeben und lässt sich über den Drehzahlregler an der Versorgungseinheit nicht anpassen. Registriert das Werkzeug während des Betriebs mindestens 5 Minuten lang keinerlei Bewegung, versetzt es sich automatisch in den Ruhezustand. Die Temperatur sinkt daraufhin auf 200 °C und das Werkzeug schaltet sich nach weiteren 10 Minuten automatisch aus. Im Display erscheint die Meldung „AUS“.

**⚠️ WARNUNG: Bei der erstmaligen Inbetriebnahme kann es vorkommen, dass das Werkzeug durch die Erwärmung der Elemente etwas Rauch erzeugt. Dies ist normal.**

**⚠️ Während sich das Werkzeug erhitzt, dürfen die Metallteile in unmittelbarer Nähe der Spitze NICHT berührt und die Spitze selbst WEDER entfernt NOCH ersetzt werden.**

**Verwenden Sie das Werkzeug nie, wenn sich Personen, insbesondere kleine Kinder, in der Nähe aufhalten.**

**Vorsicht! Das Werkzeug ist auch nach Abschluss der Arbeiten noch heiß.**

2. Drücken Sie nach dem Gebrauch erneut den EIN/AUS-Schalter an der Versorgungseinheit, um diese auszuschalten.

**HINWEIS:** Bringen Sie das Werkzeug bei Nichtgebrauch stets im Ablagegeständer unter.

3. Stellen Sie die Temperatur auf den gewünschten Wert ein.

Drücken Sie den EIN/AUS-Schalter an der Versorgungseinheit. Verwenden Sie zur Einstellung der Temperatur die „+“- oder die „-“-Taste (die Temperatur wird bei jedem Drücken der „+“- oder der „-“-Taste um 10 °C erhöht/verringert).

**HINWEIS:** Während der Aufheiz- oder Abkühlphase kann die Temperatur nicht angepasst werden.

4. Wählen Sie zwischen °F und °C (siehe Abb. E1, E2).

Drücken Sie den EIN/AUS-Schalter an der Versorgungseinheit. Drücken Sie bei ausgeschaltetem Werkzeug gleichzeitig die Tasten „+“ und „-“, wodurch „UNI“ auf dem LCD-Display eingeblendet wird. Drücken Sie dann erneut die Tasten „+“ und „-“, um zwischen den Temperatureinheiten zu wechseln. Warten Sie nach getroffener Auswahl 3 Sekunden lang, bis im Display „AUS“ angezeigt wird.

5. Ihrem Holz- & Metallbearbeitungswerkzeug liegt eine optional verwendbare Komfortmanschette bei. Möchten Sie die Griffigkeit verbessern, schieben Sie die Manschette einfach über die Spitze des Werkzeugs.

## WARTUNG

### **Entfernen Sie das Akkupack aus dem Werkzeug, bevor Sie Einstellungen, Service- oder Wartungsarbeiten daran durchführen.**

Es gibt keine vom Anwender zu wartenden Teile in diesem Elektrowerkzeug. Reinigen Sie Ihr Werkzeug niemals mit Wasser oder chemischen Lösungsmitteln. Wischen Sie es mit einem trockenen Tuch sauber. Lagern Sie Ihr Werkzeug immer an einem trockenen Platz. Sorgen Sie dafür, dass bei staubigen Arbeiten die Lüftungsöffnungen frei sind. Halten Sie alle Bedienelemente staubfrei. Gelegentlich sind durch die Lüftungsschlitze hindurch Funken zu sehen. Dies ist normal und wird Ihr Werkzeug nicht beschädigen. Bewahren Sie das Zubehör stets an einem trockenen Ort auf.

## UMWELTSCHUTZ



Elektroprodukte dürfen nicht mit dem normalen Haushaltsmüll entsorgt werden, sondern sollten nach Möglichkeit zu einer Recyclingstelle gebracht werden. Ihre zuständigen Behörden oder Ihr Fachhändler geben Ihnen hierzu gerne Auskunft.

## KONFORMITÄTSERKLÄRUNG

Wir,  
Positec Germany GmbH  
Postfach 32 02 16, 50796 Cologne, Germany

Erklären Hiermit, Dass Unser Produkt  
Beschreibung **Holz- & Metallbearbeitungswerkzeug**  
Typ **WX744 WX744.X (744 - Bezeichnung des Geräts, Modellnummer des Werkzeugs)**  
Funktion **Verbinden von Drähten, Brandmalen**

den Bestimmungen der folgenden Richtlinien entspricht:  
**2014/30/EU, 2011/65/EU & (EU)2015/863**

Normen,  
**EN 60335-1, EN 60335-2-45, EN 62233, EN IEC 55014-1, EN IEC 55014-2, EN IEC 63000**

D

22



2020/09/22  
Allen Ding  
Stellvertretender Chefsingenieur,  
Prüfung und Zertifizierung  
Positec Technology (China) Co., Ltd  
18, Dongwang Road, Suzhou Industrial  
Park, Jiangsu 215123, P. R. China

**Les utilisateurs peuvent consulter les instructions électroniques à l'adresse <https://eu.worx.com>.**

## **LA SÉCURITÉ DES PRODUITS**

### **MESURES DE SECURITE**

**⚠ ATTENTION: Lire toutes les instructions et tous les avertissements liés à la sécurité.**

*Lire toutes les instructions. Si les instructions ne sont pas respectées, il existe un risque de décharges électriques, d'incendie et/ou de blessures graves.*

**Conserver tous les avertissements et toutes les instructions pour pouvoir s'y reporter ultérieurement.**

Cet appareil peut être utilisé par des enfants âgés de 8 ans et plus et des personnes ayant des capacités physiques, sensorielles ou mentales réduites, ou présentant un manque d'expérience et de connaissances, si elles sont sous surveillance ou formées à l'utilisation de l'appareil en toute sécurité et comprennent les risques qu'il entraîne. Les enfants ne doivent pas jouer avec l'appareil. L'entretien et le nettoyage ne doivent pas être effectués par des enfants sans surveillance.

Avertissement : pour recharger la batterie, n'utilisez que l'unité d'alimentation amovible fournie avec cet appareil.

## **CONSIGNES DE SÉCURITÉ SUPPLÉMENTAIRES POUR L'OUTIL DE GRAVURE**

AVERTISSEMENT : cet outil doit être placé sur son support lorsqu'il n'est pas utilisé.

Un incendie peut se produire si l'appareil n'est pas utilisé avec soin, par conséquent,

- Faites attention lorsque vous utilisez cet appareil dans les endroits où se trouvent des substances.
- Ne jamais diriger l'appareil sur un unique point pendant une trop longue période.
- Ne pas travailler à proximité de gaz ou de matériaux facilement inflammables.
- La chaleur peut se propager par conduction à des pièces combustibles ou inflammables hors du champ de vision ou de la vue de l'opérateur.
- Laisser refroidir complètement l'appareil avant de le ranger. La buse encore brûlante ou échauffée peut causer des dégâts.
- Ne pas laisser l'appareil en marche sans surveillance

## **MISES EN GARDE CONCERNANT LA BATTERIE**



**a) La batterie et les piles secondaires ne doivent pas être ouvertes, démontées ou broyées.**

**b) La batterie ne doit pas être court-circuitée. Évitez de mettre la batterie en vrac dans une boîte ou dans un tiroir où elles risqueraient de se court-circuiter entre elles ou au contact d'autres objets métalliques.** Après usage, évitez tout contact de la batterie avec d'autres objets métalliques de petite taille (trombones, pièces, clés, clous, vis etc.) susceptibles de court-circuiter les pôles. Un court-circuit entre les pôles de la batterie peut être à l'origine de brûlures ou d'un incendie.

**c) La batterie ne doit pas être exposée au feu et à la chaleur. Évitez de la ranger à la lumière du soleil.**

**d) La batterie et les piles ne doivent pas être soumises à des chocs mécaniques.**

**e) En cas de fuite des piles, évitez tout contact du liquide avec la peau et les yeux. En cas de contact, rincez abondamment la surface touchée avec**

**de l'eau et appelez les urgences.**

**f) La batterie et les piles doivent rester propres et sèches.**

**g) Si la batterie ou les piles se salissent, essuyez-les avec un chiffon propre et sec.**

**h) La batterie et les piles doivent être chargées avant usage. Utilisez toujours le chargeur adéquat, et respectez les instructions du fabricant ou le mode d'emploi de l'appareil concernant la procédure de recharge.**

**i) Évitez de laisser une batterie se charger pendant trop longtemps lorsqu'elle n'est pas utilisée.**

**j) Après de longues périodes d'inutilisation, il peut être nécessaire de charger et décharger la batterie et les piles à plusieurs reprises avant que celles-ci ne retrouvent leur capacité maximale.**

**k) N'utilisez pas d'autre chargeur que celui spécifié par Worx. N'utilisez pas d'autre chargeur que celui spécifiquement fourni avec l'appareil.**

**l) N'utilisez en aucun cas une batterie**

**autre que celle prévue pour cet appareil.**

**m) La batterie doit être tenue hors de portée des enfants.**

**n) Gardez la documentation d'origine du produit afin de pouvoir vous y référer ultérieurement.**





**o) Enlevez la batterie de l'appareil lorsque vous ne l'utilisez pas.**

**p) Respectez les procédures de mise au rebut.**

**q) Ne pas mélanger des piles de fabrication, capacité, taille ou type différents dans un appareil.**

**r) Protégez la batterie des micro-ondes et des hautes pressions.**

#### SYMBOLES

	Lire le manuel
	Porter une protection pour les yeux
	Portez des gants de protection
	Avertissement
	Ne pas brûler



Les piles peuvent entrer dans le cycle de l'eau si elles sont éliminées de manière inappropriée, ce qui peut être dangereux pour l'écosystème. Ne jetez pas les piles utilisées avec les déchets ménagers non triés.



La batterie Li-Ion. Ce produit a été identifié par un symbole «Collection séparée» pour toutes les batteries et pour toutes les paquets de batterie. Il sera ensuite recyclé ou démantelé afin de réduire l'impact sur l'environnement. Les paquets de batterie peuvent être dangereuses pour l'environnement et la santé humaine car elles contiennent des substances dangereuses.



Les déchets d'équipements électriques et électroniques ne doivent pas être déposés avec les ordures ménagères. Ils doivent être collectés pour être recyclés dans des centres spécialisés. Consultez les autorités locales ou votre revendeur pour obtenir des renseignements sur l'organisation de la collecte.

## LISTE DES COMPOSANTS

- 1. BOUTON D'ALIMENTATION**
- 2. BOUTON « + »**
- 3. AFFICHAGE LCD**
- 4. BOUTON « - »**
- 5. POINTE DE L'OUTIL DE GRAVURE**
- 6. DOUILLE DE CONFORT (EN OPTION)**

**Les accessoires reproduits ou décrits ne sont pas tous compris avec le modèle standard livré.**





### CARACTÉRISTIQUES TECHNIQUES

Modèle **WX744 WX744.X (744 - désignation des machines, modèle d'outil de gravure)**

	<b>WX744 WX744.X *</b>
Tension Nominale	20 V  Max. **
Entrée de puissance	45 W
Température max.	200 °C-480 °C
Type de batterie	Lithium-Ion
Poids de la machine (Outil nu)	54 g

\* X = 1-999, A-Z, M1-M9, la seule différence entre ces modèles est que les clients visés sont différents. Il n'y a pas de changement concernant la sécurité.

\*\* La tension est mesurée à vide. La tension initiale de la batterie atteint un maximum de 20 volts. La tension nominale est de 18 volts.

Catégorie	Model	Capacité
20V Hub/HubX	WA7160	Entrée: 20 V  10 A Max. Sortie: 20 V  10 A Max.
	WA7161	Entrée: 20 V  10 A Max. Sortie 1: 20 V  10 A Max. Sortie 2: 5 V  2 A (Port USB)

Nous vous recommandons d'acheter vos accessoires dans le magasin qui vous a vendu l'outil. Reportez-vous à l'emballage de l'accessoire pour plus de détails. Le personnel du magasin peut vous aider et vous conseiller.

Les outils de la série MakerX et le Hub / HubX 20 V sont spécialement conçus pour fonctionner ensemble, alors n'essayez pas d'utiliser d'autres appareils.

## FONCTIONNEMENT



**REMARQUE:** Avant d'utiliser cet outil, lire attentivement le mode d'emploi.

## ASSEMBLAGE

1. Assembler les pointes de l'outil de gravure comme indiqué sur la Fig. A1 - A3.
2. Connectez l'outil de gravure et le hub. (Voir Fig. B)

**AVERTISSEMENT : avant d'utiliser, assurez-vous que le bouton de contrôle de vitesse sur le moyeu est à la position « Min ». (Voir Fig. C)**

## FONCTIONNEMENT

1. Vérifiez que le bouton de contrôle de vitesse est réglé sur « Min ». Saisissez l'outil par la poignée. Appuyez sur l'interrupteur de marche/arrêt sur le hub. Puis appuyez et le bouton d'alimentation de l'outil de gravure enfoncé pour commencer à travailler. (Voir Fig. D)

**REMARQUE:** la vitesse est fixe et ne peut pas être réglée par le bouton de commande de vitesse sur le hub.

Pendant le fonctionnement, l'outil de gravure entrera en veille automatique s'il n'y a pas de mouvement pendant environ 5 minutes ou plus. La température tombera à 200° C et l'outil de gravure s'éteindra automatiquement 10 minutes plus tard. Il affichera « OFF ».

 **AVERTISSEMENT : lors de la première utilisation, l'outil de gravure peut générer une légère fumée due au chauffage des éléments, ce qui est normal.**

 **Pendant que l'outil de gravure chauffe, NE TOUCHEZ PAS les pièces métalliques près de la pointe et NE RETIREZ PAS ou ne remplacez pas la**

## pointe.

**Ne jamais utiliser l'outil de gravure alors que des personnes en particulier des enfants sont à proximité.**

**Soyez prudent. L'outil de gravure reste chaud après la fin du travail.**

2. Appuyez sur l'interrupteur marche/arrêt sur le hub pour arrêter après utilisation.

**REMARQUE:** Utilisez le chevalet pour placer l'outil de gravure lorsqu'il n'est pas utilisé.

3. Réglez la température au besoin.

Appuyez sur l'interrupteur de marche/arrêt sur le hub. Utilisez les boutons « + » ou « - » pour régler la température (la température augmente / diminue de 10° C chaque fois que vous appuyez sur les boutons « + » ou « - »).

**REMARQUE:** la température ne peut pas être réglée pendant le processus de chauffage ou de refroidissement.

4. Sélectionnez °F et °C au besoin. (Voir Fig. E1, E2)

Appuyez sur l'interrupteur de marche/arrêt sur le hub. Avec l'outil de gravure est éteint, appuyez sur les deux boutons « + » et « - » bouton et « UNI » s'affichera sur l'écran LCD. Puis appuyez sur les deux boutons « + » et « - » pour changer le mode de température. Après la sélection, attendez 3 secondes, puis « OFF » s'affichera.

5. Votre outil de gravure sur bois et métal est livré avec un manchon de confort en silicone en option. Pour améliorer la prise, il suffit de faire glisser le manchon sur le nez de l'outil.

F

30

## ENTRETIEN

**Retirer la batterie de l'outil avant de procéder à un réglage, une réparation ou un entretien.**

Il n'y a pas de pièces réparables par l'utilisateur dans cet outil. Ne jamais utiliser d'eau ou de nettoyants chimiques pour nettoyer l'outil. Nettoyer avec un chiffon sec. Toujours conserver l'outil motorisé dans un endroit sec. Maintenir les fentes de ventilation du moteur propres. Empêcher que les commandes de marche soient couvertes de sciure. Il est normal que des étincelles soient visibles dans les fentes de ventilation, cela n'endommagera pas l'outil motorisé.

Rangez les accessoires dans un endroit sec.

## PROTECTION DE L'ENVIRONNEMENT



Les déchets d'équipements électriques et électroniques ne doivent pas être déposés avec les ordures ménagères. Ils sont collectés pour être recyclés dans des centres spécialisés. Consultez les autorités locales ou votre revendeur pour obtenir des renseignements sur l'organisation de la collecte.

## DÉCLARATION DE CONFORMITÉ

Nous,  
Positec Germany GmbH  
Postfach 32 02 16, 50796 Cologne, Germany

Déclarons que ce produit,  
Description **Outil de gravure sur métal et bois**  
Modèle **WX744 WX744.X (744 - désignation des machines, modèle d'outil de gravure)**  
Fonctions **soudure de fil, gravure sur bois**

Est conforme aux directives suivantes,  
**2014/30/EU, 2011/65/EU & (EU)2015/863**

Et Conforme Aux Normes:  
**EN 60335-1, EN 60335-2-45, EN 62233, EN IEC 55014-1, EN IEC 55014-2, EN IEC 63000**



2020/09/22  
Allen Ding  
Ingénieur en chef adjoint, Essais & Certification  
Positec Technology (China) Co., Ltd  
18, Dongwang Road, Suzhou Industrial  
Park, Jiangsu 215123, P. R. China

**Gli utenti possono consultare le istruzioni in formato digitale sul sito <https://eu.worx.com>.**

## **SICUREZZA DEL PRODOTTO**

### **ISTRUZIONI GENERALI DI SICUREZZA**

 **AVVERTENZA: Leggere tutte le avvertenze per la sicurezza e tutte le istruzioni.** *Eventuali errori nell'adempimento delle istruzioni qui di seguito riportate potranno causare scosse elettriche, incendi e/o lesioni gravi.*

**Conservare tutti gli avvisi e le istruzioni per poterle consultare quando necessario.**

L'apparecchio può essere usato da bambini da 8 anni in su e persone con ridotte capacità fisiche, sensoriali o mentali, o con mancanza di esperienza e conoscenza, se sono sotto la supervisione o seguono le istruzioni sull'uso dell'apparecchio in modo sicuro e comprendono i possibili rischi. I bambini non devono giocare con l'apparecchio. La pulizia e la manutenzione non devono essere fatte dai bambini senza supervisione.

**ATTENZIONE:** Per la ricarica della batteria, utilizzare solo l'alimentatore separato fornito con questo apparecchio.



## **ULTERIORI ISTRUZIONI DI SICUREZZA PER IL PIROGRAFO**

ATTENZIONE: Questo utensile deve essere posizionato sul suo supporto quando non viene utilizzato.

Se l'apparecchio non viene utilizzato con attenzione potrebbe svilupparsi un incendio, pertanto

- Prestare attenzione quando si utilizza questa apparecchiatura in luoghi nei quali ci sono materiali combustibili;
- Non dirigere a lungo la macchina su uno stesso punto.
- Non lavorare nelle vicinanze di gas oppure né di materiali facilmente infiammabili.
- Il calore può passare su parti infiammabili che si trovano fuori del campo visivo.
- Lasciar raffreddare completamente la macchina prima di conservarla. La bocchetta calda può provocare danni.
- Non utilizzare la macchina senza custodia.

## **ISTRUZIONI PER LA SICUREZZA DEL PACCO BATTERIA**

**a) Non smontare, aprire o strappare le cellule secondarie o il pacco batteria.**

**b) Non cortocircuitare un pacco batteria.**

**Non conservare un pacco batteria disordinatamente in una scatola o un cassetto in cui potrebbero cortocircuitarsi tra essi o essere cortocircuitati da altri oggetti metallici.**

Quando il pacco batteria non è in uso, tenerlo lontano da altri oggetti metallici come graffette, monete, chiavi, chiodi, viti e altri piccoli oggetti metallici, potrebbe avverarsi un collegamento tra i due terminali. Collegare i terminali della batteria potrebbe causare incendi o ustioni.

**c) Non esporre il pacco batteria a calore o fuoco. Evitare di conservarli alla luce diretta del sole.**

**d) Non sottoporre il pacco batteria a scosse meccaniche.**

**e) In caso di perdite da una cellula, evitare che il liquido entri in contatto con la pelle o gli occhi. In caso di contatto, lavare l'area interessata con abbondante acqua e consultare un medico.**

**f) Tenere le cellule e il pacco batteria puliti e asciutti.**









**g) Pulire i terminali delle cellule e del pacco**

**batteria con un panno pulito e asciutto nel caso in cui si sporchino.**

- h) Il pacco batteria deve essere caricato prima dell'uso. Utilizzare sempre il caricatore corretto e consultare le istruzioni.**
- i) Non lasciare un pacco batteria in carica se non in uso.**
- j) Dopo lunghi periodi di conservazione, potrebbe essere necessario caricare e scaricare le cellule o il pacco batteria diverse volte per ottenere le massime prestazioni.**
- k) Ricaricare solo con il caricatore specificato da Worx. Non utilizzare caricatori diversi da quelli forniti per l'uso specifico con l'apparecchiatura.**
- l) Non utilizzare un pacco batteria non progettato per l'uso con l'apparecchiatura.**
- m) Tenere il pacco batteria fuori dalla portata dei bambini.**
- n) Conservare i documenti originali del prodotto per riferimenti futuri.**
- o) Rimuovere la batteria dall'apparecchiatura, se non in uso.**

- p) Smaltire adeguatamente.**
- q) Non mischiare batterie di diverse marche, capacità, dimensioni o tipologia nello stesso dispositivo.**
- r) Tenere la batteria lontano da microonde e alta pressione.**

## SIMBOLI

	Leggere il manuale.
	Indossare protezione per gli occhi
	Indossare guanti protettivi
	Attenzione
	Non bruciare
	Le batterie potrebbero entrare nel ciclo dell'acqua se non siano smaltite in modo inappropriato, il che può essere pericoloso per l'ecosistema. Non smaltire le batterie usate come rifiuti urbani non differenziati.
	Batteria agli ioni di litio Questo prodotto è contrassegnato da un simbolo relativo alla "raccolta separata" per tutti i pacchi batteria e il pacco batteria. Quindi, sarà riciclata o smantellata per ridurre l'impatto sull'ambiente. I pacchi batteria possono essere pericolosi per l'ambiente e per la salute umana poiché contengono sostanze pericolose.
	I prodotti elettrici non possono essere gettati tra i rifiuti domestici. L'apparecchio da rottamare deve essere portato al centro di riciclaggio per un corretto trattamento. Controllare con le autorità locali o con il rivenditore per localizzare il centro di riciclaggio più vicino.



## ELENCO DEI COMPONENTI

- 1. PULSANTE DI ACCENSIONE**
- 2. PULSANTE "+".**
- 3. DISPLAY LCD**
- 4. PULSANTE "-".**
- 5. PUNTA PER INCISIONE**
- 6. MANICOTTO COMFORT (OPZIONALE)**

**Accessori illustrati o descritti non fanno necessariamente parte del volume di consegna.**





## DATI TECNICI

Codice **WX744 WX744.X (744 - designazione del macchinario, caratteristiche del pirografo)**

	<b>WX744 WX744.X *</b>
Tensione	20 V  Max. **
Ingresso alimentazione	45 W
Temperatura Max	200 °C-480 °C
Tipo di batteria	Agli Ioni Di Litio
Peso (Utensile nudo)	54 g

\* X = 1-999, A-Z, M1-M9 solo per clienti diversi, non ci sono cambiamenti rilevanti sicuri tra questi modelli.

\*\* Tensione misurata senza carico di lavoro. La tensione iniziale della batteria raggiunge un massimo di 20 Volt. La tensione nominale è di 18 Volt.

<b>Categoria</b>	<b>Tipo</b>	<b>Capacità</b>
20V Hub/HubX	WA7160	Ingresso: 20 V  10 A Max. Uscita: 20 V  10 A Max.
	WA7161	Ingresso: 20 V  10 A Max. Uscita 1: 20 V  10 A Max. Uscita 2: 5 V  2 A (porta USB)

Ti consigliamo di acquistare gli accessori nello stesso negozio dove compri l'utensile. Fare riferimento alla confezione degli accessori per ulteriori dettagli. Il personale del negozio può aiutarti e offrire consulenza.

Gli strumenti della serie MakerX e Hub/HubX da 20V sono appositamente progettati per il

funzionamento congiunto, pertanto evitare l'utilizzo di altri dispositivi.

## ISTRUZIONI SUL FUNZIONAMENTO



**NOTA:** Leggere scrupolosamente il manuale delle istruzioni prima di usare l'attrezzo.

### MONTAGGIO

1. Montare le punte del pirografo come mostrato nelle Fig. A1-A3.
2. Collegare il pirografo e l'unità di controllo. (Vedere la Fig. B)



**ATTENZIONE: Prima dell'uso, assicurarsi che il pulsante di controllo della velocità sul l'unità di controllo sia in posizione "Min". (Vedere la Fig. C)**

### FUNZIONAMENTO

1. Verificare che il pulsante di controllo della velocità sia impostato su "Min". Afferrare lo strumento tramite l'impugnatura. Premere l'interruttore on/off (accensione/spengimento sull'unità di controllo). Quindi premere e tenere premuto il pulsante di accensione sul pirografo per iniziare a lavorare. (Vedere la Fig. D)

**NOTA:** la velocità è fissa e non può essere regolata tramite il pulsante di regolazione della velocità situato sul mozzo.

Durante il funzionamento, il pirografo entrerà in modalità di sospensione automatica in assenza di movimento per circa 5 minuti o più. La temperatura scenderà a 200 °C e il pirografo si spegnerà automaticamente 10 minuti dopo. Verrà visualizzata la dicitura "OFF".



**ATTENZIONE: Durante il primo utilizzo, il pirografo può generare un leggero fumo a causa del riscaldamento degli elementi, il che è normale.**

**Mentre l'apparecchio si riscalda, NON toccare le parti metalliche vicino alla punta e NON rimuovere o sostituire la punta.**

**Non azionare mai il pirografo mentre altre persone, in particolare i bambini piccoli, si trovano nelle vicinanze.**

**Prestare attenzione. Il pirografo rimane caldo dopo la conclusione del lavoro.**

2. Premere l'interruttore on/off sull'unità di controllo per spegnere l'apparecchio dopo l'uso.

**NOTA:** Utilizzare il cavalletto per posizionare il pirografo quando non è in uso.

3. Regolare la temperatura secondo necessità.

Premere l'interruttore on/off sull'unità di controllo. Usare i pulsanti "+" o "-" per

regolare la temperatura (la temperatura aumenterà/diminuirà di 10 °C ogni volta che si preme il pulsante "+" o "-").

**NOTA:** La temperatura non può essere regolata durante il processo di riscaldamento o di raffreddamento.

4. Commutare °F e °C secondo necessità. (Vedere le Fig. E1, E2)

Premere l'interruttore on/off sull'unità di controllo. Con il pirografo spento, premere sia il pulsante "+" sia il pulsante "-" e sul display LCD verrà visualizzata la dicitura "UNI". Poi premere entrambi i pulsanti "+" e "-" per cambiare la modalità di temperatura. Dopo la selezione, attendere 3 secondi e poi verrà visualizzato "OFF".

5. Il pirografo saldatore per legno e metallo viene fornito con un manicotto Comfort in silicone opzionale. Per migliorare la presa è sufficiente far scorrere il manicotto sul gambo dell'utensile.

## MANUTENZIONE

**Rimuovere il pacco batteria dall'utensile prima di eseguire qualsiasi regolazione, riparazione o manutenzione.**

All'interno dell'attrezzo non ci sono parti riparabili da parte dell'utente. Non usare mai acqua o detersivi chimici per pulire l'attrezzo. Pulire con un panno asciutto. Immagazzinare sempre gli attrezzi elettrici in luoghi asciutti. Tenere pulite le aperture di ventilazione del motore. Tenere puliti dalla polvere tutti i controlli operativi. La formazione di scintille all'interno delle aperture di ventilazione, è un fenomeno normale che non crea danni all'attrezzo.

Conservare gli accessori in un luogo asciutto.

## TUTELA AMBIENTALE



I prodotti elettrici non possono essere gettati tra i rifiuti domestici.

L'apparecchio da rottamare deve essere portato al centro di riciclaggio per un corretto trattamento. Controllare con le autorità locali o con il rivenditore per localizzare il centro di riciclaggio più vicino.

## DICHIARAZIONE DI CONFORMITÀ

NOI,

Positec Germany GmbH

Postfach 32 02 16, 50796 Cologne, Germany

Dichiariamo che l'apparecchio,

Descrizione **Pirografo saldatore per legno e metallo**

Codice **WX744 WX744.X (744 - designazione del macchinario, caratteristiche del pirografo)**

Funzioni **Saldatura a filo, incisione del legno per combustione**

È conforme alle seguenti direttive,

**2014/30/EU, 2011/65/EU & (EU)2015/863**

Conforme a,

**EN 60335-1, EN 60335-2-45, EN 62233, EN IEC 55014-1, EN IEC 55014-2, EN IEC 63000**



2020/09/22

Allen Ding

Vice capo ingegnere, testing e certificazione

Positec Technology (China) Co., Ltd

18, Dongwang Road, Suzhou Industrial

Park, Jiangsu 215123, P. R. China



**Los usuarios pueden consultar las instrucciones electrónicas en <https://eu.worx.com>.**

## **SEGURIDAD DE LOS PRODUCTOS**

### **INSTRUCCIONES DE SEGURIDAD**

 **ADVERTENCIA: Lea todos los consejos e instrucciones de seguridad.** *Si no se respetan las instrucciones, existe un riesgo de descargas eléctricas, de incendio y/o de graves heridas.*

**Conserve todas las advertencias e instrucciones para futuras consultas.**

Este dispositivo puede ser utilizado por niños a partir de 8 años y personas con capacidades físicas, sensoriales o mentales reducidas, o falta de experiencia y conocimiento si se les ha proporcionado supervisión o instrucción con referencia al uso de este dispositivo de manera segura y que entiendan los riesgos involucrados. Los niños no deben jugar con este aparato. La limpieza y mantenimiento de uso no deben ser llevados a cabo por niños sin supervisión de un adulto.

**ADVERTENCIA:** Para recargar la batería, utilizar únicamente la unidad de suministro desconectable suministrada con el aparato.

## **INSTRUCCIONES ADICIONAL SOBRE SEGURIDAD PARA EL CAUTÍN**

ADVERTENCIA: Esta herramienta se debe colocar sobre su pedestal cuando no se esté utilizando. Se puede producir un incendio si el aparato no se utiliza con cuidado, por tanto

- Tenga cuidado cuando maneje este aparato en lugares donde haya materiales combustibles;
- No dirigir el aparato durante tiempo prolongado al mismo punto.
- No trabajar próximo a gases o materiales inflamables.
- El calor puede llegar a alcanzar partes inflamables no visibles.
- Antes de guardar el aparato dejarlo enfriar completamente, ya que una boquilla caliente podría causar daños.
- No dejar funcionando un aparato sin vigilancia.

ES

42

### **Advertencias de seguridad para la batería**

**a) No desmonte, abra o destruya las pilas o las baterías recargables.**

**b) No provoque un cortocircuito en la batería. No almacene las baterías de forma descuidada en una caja o cajón**

**donde podría provocar un cortocircuito entre ellas o mediante otros objetos metálicos.**

Cuando la batería no esté siendo utilizada, manténgala alejada de objetos metálicos, como clips de papel, monedas, llaves, clavos, tornillos u otros objetos metálicos pequeños, que pueden posibilitar la conexión de un borne con otro. Al provocar un cortocircuito con los bornes de la batería se pueden sufrir quemaduras o generar un incendio.

- c) No exponga las baterías al calor o al fuego. No las guarde expuestas directamente al sol.**
- d) No exponga las baterías a impactos mecánicos.**
- e) En caso de que la batería tenga fugas de líquido, no permita que el líquido entre en contacto con la piel o los ojos. Si se produce el contacto, lave la zona afectada con grandes cantidades de agua y acuda a un médico.**
- g) Mantenga las baterías limpias y secas.**
- h) Limpie los bornes de la batería con un paño limpio si se ensucian.**
- i) Cargue la batería antes de utilizarla.**

**Consulte siempre estas instrucciones y aplique el procedimiento de carga adecuado.**





- j) No deje la batería cargándose durante prolongados períodos de tiempo cuando no se utilice.**
- k) Después de prolongados períodos de almacenamiento, puede que sea necesario cargar y descargar la batería varias veces para obtener el máximo rendimiento.**
- n) Recargue solo con el cargador indicado por Worx. No utilice ningún otro cargador que no sea el específicamente proporcionado para el uso con este equipo.**
- o) No utilice ninguna batería distinta a la diseñada para utilizarse con el aparato.**
- p) Mantenga la batería fuera del alcance de los niños.**
- q) Conserve la documentación original del producto por si tuviera que consultarla en otro momento.**
- r) Extraiga la batería del aparato cuando no lo utilice.**
- s) Deshágase del producto**

**correctamente.**

**t) No se deben mezclar pilas de diferentes fabricantes, capacidad, tamaño o tipo en un mismo dispositivo.**

**r) Mantener la batería lejos de microondas y alta presión.**

## SÍMBOLOS

	Leer el manual
	Utilizar protección ocular
	Utilizar guantes de protección
	Advertencia
	No quemar
	Las baterías pueden entrar en el ciclo del agua si se desechan incorrectamente, lo que puede ser peligroso para el ecosistema. No deseches las baterías usadas como residuos municipales sin clasificar.
	Batería de ión de litio. Este producto se ha marcado con un símbolo relacionado con la "colección separada" para todos los paquetes de baterías y paquetes de baterías. Luego se reciclará o desmontará para reducir el impacto en el medio ambiente. Los paquetes de baterías pueden ser peligrosos para el medio ambiente y para la salud humana, ya que contienen sustancias peligrosas.
	Los residuos de aparatos eléctricos y electrónicos no deben depositarse en la basura doméstica. Se deben reciclar en las instalaciones especializadas. Consulte a las autoridades locales o el establecimiento para saber cómo reciclar estos productos.

## LISTA DE COMPONENTES

- BOTÓN DE ENCENDIDO**
- BOTÓN "+"**
- PANTALLA LCD**
- BOTÓN "-"**
- PUNTA DEL CAUTÍN**
- MANGUITO DE COMODIDAD (OPCIONAL)**

**Los accesorios ilustrados o descritos pueden no corresponder al material suministrado de serie con el aparato.**





## CARACTERÍSTICAS TÉCNICAS

Modelo **WX744 WX744.X (744 - designación de la maquinaria, representativa del cautín)**

	<b>WX744 WX744.X *</b>
Tensión nominal	20 V  Max. **
Entrada de alimentación	45 W
Temperatura máx.	200 °C-480 °C
Tipo de batería	Iones de litio
Peso (sin batería)	54 g

\* X = 1-999, A-Z, M1-M9 solo se utilizan para diferentes clientes, no hay cambios relevantes seguros entre estos modelos.

\*\* Voltaje medido sin carga. El voltaje inicial máximo de la batería es de 20 voltios. El voltaje nominal es de 18 voltios.

<b>Categoría</b>	<b>Tipo</b>	<b>Capacidad</b>
20V Hub/HubX	WA7160	Entrada: 20 V  10 A Max. Salida: 20 V  10 A Max.
	WA7161	Entrada: 20 V  10 A Max. Salida 1: 20 V  10 A Max. Salida 2: 5 V  2 A (Puerto USB)

Le recomendamos que compre sus accesorios en la misma tienda que compró la herramienta. Consulte el paquete de accesorios para obtener más detalles. El personal de la tienda puede ayudarlo y ofrecerle asesoramiento.

Las herramientas de la serie MakerX y el Hub/HubX de 20 V están diseñadas especialmente para trabajar juntas, no intentar usar otros dispositivos.

## INSTRUCCIONES DE FUNCIONAMIENTO



**NOTA:** Antes de usar la herramienta lea el manual de instrucciones detenidamente.

### MONTAJE

1. Ensamblar las puntas de cautín como se muestra en las Figs. A1-A3.
2. Conectar el cautín y el conector. (Véase la Fig. B)



**ADVERTENCIA: Antes de usarlo, asegurarse de que el botón de control de velocidad del conector esté en la posición "Mín.". (Véase la Fig. C)**

### FUNCIONAMIENTO

1. Confirmar que el botón de control de velocidad está en "Mín". Agarrar la herramienta por la empuñadura. Pulsar el interruptor de encender/apagar del conector. Luego mantener pulsado el botón de encendido del cautín para empezar a trabajar. (Véase la Fig. D)

**NOTA:** La velocidad es fija, no se puede ajustar con el botón de control de velocidad del conector.

Durante el funcionamiento, el cautín entrará al modo de inactividad si no se mueve durante aproximadamente 5 minutos o más. La temperatura caerá a 200 °C y el cautín se apagará automáticamente 10 minutos después. Mostrará "OFF".



**ADVERTENCIA: Durante el uso inicial, el cautín puede generar un poco de humo debido a los elementos de calentamiento, lo que es normal.**

**Mientras el cautín se está calentando, NO TOCAR las piezas metálicas cercanas a la punta y NO RETIRAR ni SUSTITUIR la punta.**

**No utilizar nunca el cautín con personas, especialmente niños, cerca.**

**Hay que ser cuidadoso. El cautín permanece caliente después de terminar de trabajar.**

2. Pulsar el interruptor de encender/apagar en el conector para apagar, después del uso.

**NOTA:** Usar el caballete para colocar el cautín cuando no se esté utilizando.

3. Ajustar la temperatura según sea necesario.

Pulsar el interruptor de encender/apagar del conector. Usar el botón "+" o "-" para ajustar la temperatura (la temperatura aumentará/disminuirá 10 °C cada vez que se pulse el botón "+" o "-").

**NOTA:** La temperatura no se puede ajustar durante el proceso de calentamiento o enfriamiento.

4. Cambiar entre °F y °C según sea necesario. (Véase la Fig. E1, E2)

Pulsar el interruptor de encender/apagar del conector. Con el cautín apagado, pulsar a la vez los botones "+" y "-" y en la pantalla LCD se mostrará "UNI". Luego pulsar ambos botones "+" y "-" para cambiar el modo de temperatura. Tras la selección, esperar 3 segundos y luego se mostrará "OFF".

5. El cautín de madera y metal se entrega con un manguito de comodidad opcional de silicona. Para mejorar el agarre, simplemente deslizar el manguito sobre el morro de la herramienta.

## MANTENIMIENTO

### **Antes de realizar cualquier actividad de ajuste, servicio o mantenimiento, extraiga la batería de la herramienta.**

No posee piezas en su interior que deban ser reparadas por el usuario. Nunca emplee agua o productos químicos para limpiar su herramienta. Use simplemente un paño seco. Guarde siempre su herramienta en un lugar seco. Mantenga limpias las ranuras de ventilación del motor. Mantenga todos los controles de funcionamiento libres de polvo. La observación de chispas que destellan bajo las ranuras de ventilación indica un funcionamiento normal que no dañará su herramienta. Guardar los accesorios en un lugar seco.

ES

48

## PROTECCION AMBIENTAL



Los residuos de aparatos eléctricos y electrónicos no deben depositarse en la basura doméstica. Se deben reciclar en las instalaciones especializadas.

■ Consulte a las autoridades locales o el establecimiento para saber cómo reciclar estos productos.

## DECLARACIÓN DE CONFORMIDAD

Los que reciben,  
Positec Germany GmbH  
Postfach 32 02 16, 50796 Cologne, Germany

Declaran que el producto  
Descripción **Cautín de madera y metal**  
Modelo **WX744 WX744.X (744 - designación de la maquinaria, representativa del cautín)**  
Funciones **Unir alambres, quemar madera**

Cumple con las siguientes Directivas:  
**2014/30/EU, 2011/65/EU & (EU)2015/863**

Cumple las normativas  
**EN 60335-1, EN 60335-2-45, EN 62233, EN IEC 55014-1, EN IEC 55014-2, EN IEC 63000**



A handwritten signature in black ink is positioned to the left of a large, light gray 'CE' mark. The signature is stylized and appears to read 'Allen Ding'.

2020/09/22

Allen Ding

Ingeniero Jefe Adjunto. Pruebas y Certificación.

Positec Technology (China) Co., Ltd

18, Dongwang Road, Suzhou Industrial

Park, Jiangsu 215123, P. R. China

**Os utilizadores podem consultar as instruções eletrónicas em <https://eu.worx.com>.**

## **SEGURANÇA DO PRODUTO**

### **INSTRUÇÕES DE SEGURANÇA**

 **AVISO: Leia todos os avisos e instruções.** *A não observância destas instruções pode causar choque eléctrico, incêndio e/ou lesões graves.*

**Guarde estas instruções para referência futura.**

PT

50

Este aparelho pode ser utilizado por crianças com idade igual ou superior a 8 anos e por pessoas com capacidades físicas, sensoriais ou mentais reduzidas ou falta de experiência e conhecimento caso lhes tenha sido dada supervisão ou instrução relativamente à utilização do aparelho de forma segura e compreenderem os riscos envolvidos. As crianças não devem brincar com o aparelho. A limpeza e a manutenção que cabe ao utilizador não devem ser realizadas por crianças sem supervisão

**ADVERTÊNCIAS:** Para recarregar a bateria, utilize apenas a unidade de alimentação amovível fornecida com este aparelho.

## **INFORMAÇÕES DE SEGURANÇA ADICIONAIS PARA A FERRAMENTA**

ADVERTÊNCIAS: Esta ferramenta deve ser colocada no seu suporte quando não estiver a ser utilizada.

Se o aparelho não for utilizado com cuidado poderá originar incêndio, por isso

- Tenha cuidado quando utilizar este aparelho em locais onde existam materiais combustíveis
- Não apontar o aparelho durante muito tempo para a mesma posição.
- Não trabalhar nas proximidades de gases ou materiais inflamáveis.
- O calor pode alcançar partes inflamáveis, que se encontram fora da área de visão.
- Deixar o aparelho esfriar completamente antes do acondicionamento. O bocal quente pode causar danos.
- Não deixar o aparelho funcionar sem vigilância.

## **INSTRUÇÕES DE SEGURANÇA PARA A BATERIA**

**a) Não desmonte, abra ou corte as células da bateria.**

**b) Não submeta a bateria a curto-circuitos. Não armazena as baterias**

**ao acaso numa caixa ou gaveta onde possam provocar um curto-circuito ou submetidas a curto-circuitos por materiais condutores.** Quando não estiver a utilizar a bateria, mantenha-a afastada de outros objectos metálicos, como cliques, moedas, chaves, pregos, parafusos ou outros pequenos objectos de metal, que possam realizar uma ligação de um terminal a outro. Um curto-circuito dos terminais da bateria pode provocar queimaduras ou um incêndio.

PT



52

- c) Não exponha a bateria ao calor ou a incêndios. Evite o armazenamento à exposição de luz solar directa.**
- d) Não exponha a bateria ao choque eléctrico.**
- e) Em casos de fugas na bateria, não permita que o líquido entre em contacto com a pele ou olhos. Caso entre em contacto, lave a área afectada com quantidades abundantes de água e procure aconselhamento médico.**
- f) Mantenha a bateria limpa e seca.**
- g) Limpe os terminais da bateria com um pano limpo e seco em caso de sujidade.**

- h) A bateria necessita de ser carregada antes de ser utilizada. Consulte sempre estas instruções e utilize o procedimento de carga correcto.**
- i) Não mantenha a bateria a carregar quando não for utilizada.**
- j) Após longos períodos de tempos de armazenamento, pode ser necessário carregar e descarregar a bateria diversas vezes para obter o desempenho máximo.**
- k) Recarregue apenas com o carregador especificado pela Worx. Não utilize um carregador que não se encontra especificado para a utilização com o equipamento.**
- l) Não utilize uma bateria que não se encontra concebida para a utilização com o equipamento.**
- m) Mantenha a bateria fora do alcance das crianças.**
- n) Preserve as informações originais do produto para futura referência.**
- o) Retire a bateria do equipamento quando não estiver em utilização.**
- p) Elimine-a de forma adequada.**

- q) Não misture pilhas de diferente fabrico, capacidade, tamanho ou tipo num dispositivo.**
- r) Mantenha a bateria longe de fornos micro-ondas e altas pressões.**

## SÍMBOLOS

	Leia o manual.
	Usar protecção ocular
	Usar luvas de proteção
	AVISO
	Não queimar
	As baterias poderão entrar no ciclo hídrico caso sejam descartadas indevidamente, o que pode representar perigo para o ecossistema. Não elimine as baterias usadas como resíduos municipais não separados.
	Bateria de iões de lítio Este produto foi marcado com um símbolo relacionado com a "recolha separada" de todos os conjuntos de baterias e o conjunto de bateria. Será reciclada ou desmontada para reduzir o impacto no meio ambiente. Os conjuntos de baterias podem ser perigosos para o meio ambiente e para a saúde humana, uma vez que contêm substâncias perigosas.
	Os equipamentos eléctricos não devem ser depositados com o lixo doméstico. Se existirem instalações adequadas deve reciclá-los. Consulte a sua autoridade local para tratamento de lixos ou fornecedor para obter aconselhamento sobre reciclagem.

## LISTA DE COMPONENTES

- BOTÃO DE ALIMENTAÇÃO**
- BOTÃO "+"**
- VISOR LCD**
- BOTÃO "-"**
- PONTA DE TRABALHO**
- MANGA PARA CONFORTO (OPCIONAL)**

**Acessórios ilustrados ou descritos não estão totalmente abrangidos no fornecimento.**





## DADOS TÉCNICOS

Tipo **WX744 WX744.X (744 - designação da máquina, representativa da ferramenta)**

	<b>WX744 WX744.X *</b>
Tensão nominal	20 V  Max. **
Entrada de energia	45 W
Temperatura máxima	200 °C-480 °C
Tipo de bateria	Lithium-Ion
Peso da máquina (Ferramenta nua)	54 g

\* X = 1-999, A-Z, M1-M9, são utilizados apenas para clientes diferentes, não há alterações relevantes seguras entre esses modelos.

\*\* Tensão medida sem carga. A tensão inicial da bateria atinge o máximo de 20 volts. A tensão nominal é de 18 volts.

<b>Categoria</b>	<b>Tipo</b>	<b>Capacidade</b>
20V Hub/HubX	WA7160	Entrada: 20 V  10 A Max. Saída: 20 V  10 A Max.
	WA7161	Entrada: 20 V  10 A Max. Saída 1: 20 V  10 A Max. Saída 2: 5 V  2 A (Porta USB)

Recomendamos que você compre seus acessórios na mesma loja que vendeu a ferramenta. Consulte a embalagem dos acessórios para mais detalhes. O pessoal da loja pode ajudá-lo e oferecer opinião.

As ferramentas da série MakerX e Hub/HubX de 20V são especialmente concebidas para funcionarem em conjunto, pelo que não deve tentar utilizá-las com outros dispositivos.

## INSTRUÇÕES DE FUNCIONAMENTO



**NOTA:** Antes de utilizar a ferramenta, leia atentamente o livro de instruções.

### Montagem

1. Monte as pontas de trabalho como mostrado na Fig. A1-A3.
2. Ligue a ferramenta ao alimentador. (Ver a Fig. B)



**ADVERTÊNCIA:** Antes de começar a operação, certifique-se de que o botão de controlo da velocidade no alimentador está na posição "Min". (Ver a Fig. C)

### OPERAÇÃO

1. Confirme que o botão de controlo da velocidade está ajustado para a posição "Min". Pegue na ferramenta pela pega. Prima o botão para ligar/desligar (on/of) no alimentador. Em seguida, prima e mantenha premido o botão de alimentação na ferramenta para começar a trabalhar. (Ver a Fig. D)

**NOTA:** A velocidade é fixa, e não pode ser ajustada pelo botão de controlo de velocidade no alimentador.

Durante a operação, a ferramenta passa para o modo de suspensão automaticamente se não for detetado nenhum movimento durante aproximadamente 5 minutos ou mais. A temperatura desce para 200 °C e a ferramenta desliga-se passados 10 minutos. O visor mostra "OFF".



**ADVERTÊNCIA:** Durante as primeiras utilizações, a ferramenta pode libertar um pouco de fumo devido ao aquecimento dos elementos, o que é normal.

**Quando a ferramenta está a aquecer, NÃO toque nas partes metálicas perto da ponta e NÃO REMOVA nem substitua a ponta.**

**Nunca opere a ferramenta quando outras pessoas, especialmente crianças pequenas, estiverem próximas.**

**Tenha cuidado. A ferramenta mantém-se quente depois de terminado o trabalho.**

2. Utilize o interruptor no alimentador para ligar/desligar (on/off) depois da utilização.

**NOTA:** Coloque a ferramenta no suporte quando não estiver a ser utilizada.

3. Ajuste a temperatura como necessário.

Prima o interruptor para ligar/desligar (on/off) no alimentador. Utilize os botões "+" ou "-" para ajustar a temperatura (a temperatura aumenta / diminui de 10 °C de cada vez que o botão "+" ou "-" é premido).

**NOTA:** A temperatura não pode ser ajustada durante o processo de aquecimento ou



arrefecimento.

4. Mude para °F e °C como necessário. (Ver a Fig. E1, E2)

Prima o interruptor para ligar/desligar (on/off) no alimentador. Com a ferramenta desligada, prima ambos os botões "+" e "-" e será mostrado "UNI" no visor LCD. Em seguida, prima ambos os botões "+" e "-" para mudar o modo de temperatura. Depois de fazer a seleção, aguarde 3 segundo para que o visor mostre "OFF".

5. A sua ferramenta para trabalhar madeira e metal é fornecida com uma manga de conforto em silicone. Para melhorar a preensão, basta deslizar a manga sobre o nariz da ferramenta.

## MANUTENÇÃO

**Remova o conjunto de pilhas da ferramenta antes de realizar qualquer ajuste, reparação ou manutenção.**

A ferramenta não têm peças susceptíveis de ser substituídas pelo utilizador. Nunca utilize água ou produtos químicos para limpar a sua ferramenta. Limpe-a com um pano macio. Guarde sempre a sua ferramenta num local seco. Mantenha as ranhuras de ventilação do motor devidamente limpas. Mantenha todos os controlos operacionais livres de pó. Se observar a ocorrência de faíscas nas ranhuras de ventilação, isso é normal e não danificará a sua ferramenta.

Guarde os acessórios num local seco.

PT

57

## PROTECÇÃO AMBIENTAL



Os equipamentos eléctricos não devem ser depositados com o lixo doméstico. Se existirem instalações adequadas deve reciclá-los. Consulte a sua autoridade local para tratamento de lixos ou fornecedor para obter aconselhamento sobre reciclagem.

## DECLARAÇÃO DE CONFORMIDADE

Nós,  
Positec Germany GmbH  
Postfach 32 02 16, 50796 Cologne, Germany

Declaramos que o produto,

Descrição **Ferramenta para trabalhar madeira e metal**

Tipo **WX744 WX744.X (744 - designação da máquina, representativa da ferramenta)**

Função **Juntar fios, queimar madeira**

Cumpre as seguintes Directivas:

**2014/30/EU, 2011/65/EU & (EU)2015/863**

Em conformidade com as seguintes Normas

**EN 60335-1, EN 60335-2-45, EN 62233, EN IEC 55014-1, EN IEC 55014-2, EN IEC 63000**



2020/09/22

Allen Ding

Engenheiro-chefe adjunto, Teste e Certificação

Positec Technology (China) Co., Ltd

18, Dongwang Road, Suzhou Industrial

Park, Jiangsu 215123, P. R. China

**PT**

**58**

**Gebruikers kunnen de elektronische gebruiksaanwijzingen bekijken op <https://eu.worx.com>.**

## **VEILIGHEID VAN HET PRODUCT VEILIGHEIDSINSTRUCTIES**

 **WAARSCHUWING: Lees alle veiligheidsvoorschriften en instructies.** *Lees alle instructies zorgvuldig door. Indien u zich niet aan alle onderstaande instructies houdt, kan dat leiden tot een elektrische schok, brand en/of ernstig letsel.*

**Bewaar alle waarschuwingen en instructies voor latere naslag.**

Dit toestel kan worden gebruikt door kinderen vanaf 8 jaar en personen met een verminderde lichamelijke, zintuiglijke of mentale vermogens, of met gebrek aan ervaring en kennis, als ze onder toezicht staan of de nodige instructies betreffende het veilige gebruik van het apparaat hebben ontvangen en als ze de gevaren begrijpen. Kinderen mogen niet met het toestel spelen. De reiniging en het gebruikersonderhoud mogen niet gebeuren door kinderen zonder toezicht.

**WAARSCHUWING:** Voor het opladen van

de batterij, gebruik alleen de afneembare voedingseenheid die met dit apparaat meegeleverd werd.

## **AANVULLENDE VEILIGHEIDSINSTRUCTIES VOOR BEWERKER**

WAARSCHUWING: Dit gereedschap moet op de standaard worden geplaatst wanneer het niet in gebruik is.

Wordt het apparaat niet met zorg gebruikt, kan dit brand tot gevolg hebben, dus:

- Wees voorzichtig bij gebruik van dit apparaat in omgevingen met brandbare materialen
- Richt het apparaat niet langdurig op dezelfde plaats.
- Werk niet in de buurt van licht ontvlambare gassen of materialen.
- De warmte kan eventueel onzichtbare brandbare delen bereiken.
- Laat het vóór het opbergen apparaat volledig afkoelen.
- Laat het apparaat niet onbewaakt achter als het is ingeschakeld.

## **VEILIGHEIDSINSTRUCTIES VOOR HET ACCUPACK**

**a) Batterijcellen en accupacks mogen niet**

**gedemonteerd, geopend of vernietigd worden.**

- b) Sluit accupacks niet kort. Bewaar accupacks niet willekeurig in een doos of lade waar ze elkaar kunnen kortsluiten of door geleidende voorwerpen kortgesloten kunnen worden.** Houd het accupack op een afstand van andere metalen voorwerpen als paperclips, muntstukken, sleutels, nagels, schroeven en andere kleine metalen voorwerpen die de contacten van de accupack kunnen verbinden. Kortgesloten contacten van accupacks kunnen brandwonden of brand veroorzaken.
- c) Stel accupacks niet bloot aan warmte of vuur. Vermijd opslag in direct zonlicht.**
- d) Stel accupacks niet bloot aan mechanische schokken.**
- e) Als een accu lekt dient men voorzichtig te zijn dat de vloeistof niet in contact komt met de huid of de ogen. Als dat toch gebeurt spoelt men de huid onder stromend water en raadpleegt men een arts.**
- f) Houd batterijcellen en accupacks schoon en droog.**

- g) Veeg de aansluitingen van het accupack schoon met een droge doek als ze vuil zijn geworden.**
- h) Accupacks moeten voor gebruik worden opgeladen. Lees de gebruiksaanwijzing voor de juiste laadinstructies.**
- i) Laat accupacks niet langdurig opladen als ze niet worden gebruikt.**
- j) Na een lange opslagperiode kan het nodig zijn het accupack enkele keren op te laden en te ontladen voor een optimale prestatie.**
- k) Laad alleen op met een lader met de technische gegevens van Worx. Gebruik geen andere lader dan de lader die specifiek voor dat doel met de apparatuur is meegeleverd.**
- l) Gebruikt geen accupack dat niet bedoeld is voor gebruik met deze apparatuur.**
- m) Houd accupacks buiten het bereik van kinderen.**
- n) Bewaar de oorspronkelijke instructies van het product voor latere gebruik.**
- o) Verwijder het batterijpakket uit de apparatuur als het niet in gebruik is.**
- p) Volg de juiste procedure voor**

## afvalverwijdering na afdanken van dit apparaat .

- q) Gebruik geen cellen van verschillende fabrikanten, capaciteit, afmetingen of typen binnen een apparaat.**  
**r) Houd de accu uit de buurt van microgolven en hoge druk.**

### SYMBOLLEN

	Lees de gebruiksaanwijzing.
	Draag een veiligheidsbril
	Draag beschermende handschoenen
	Waarschuwing
	Niet verbranden
	Als de batterij niet correct wordt gebruikt, kan deze de waterkringloop binnendringen en schade aan het ecosysteem veroorzaken. Gooi gebruikte batterijen niet weg als ongesorteerd gemeentelijk afval.
 Li-Ion	Lithium-ionbatterij, die is gelabeld met de symbolen die horen bij "gescheiden inzameling" van alle batterijpakketten en batterijpakketten. Het wordt vervolgens gerecycled of verwijderd om de milieupact te verminderen. Batterijpakketten kunnen schadelijk zijn voor het milieu en de volksgezondheid omdat ze schadelijke stoffen bevatten.
	Afgedankte elektrische producten mogen niet bij het normale huisafval terechtkomen. Breng deze producten waar mogelijk naar een recyclecentrum bij u in de buurt. Vraag de verkoper of de gemeente informatie en advies over het recyclen van elektrische apparatuur.

## ONDERDELENLIJST

- 1. AAN/UIT-KNOP**
- 2. "+" KNOP**
- 3. LCD-DISPLAY**
- 4. "-" KNOP**
- 5. PUNT VAN DE CRAFTER**
- 6. COMFORTMANCHET (OPTIONEEL)**

**Niet alle afgebeelde of beschreven toebehoren worden standaard meegeleverd.**





## TECHNISCHE GEGEVENS

Type **WX744 WX744.X (744 - aanduiding van de machine, representatief voor verfspuit)**

	<b>WX744 WX744.X *</b>
Spanning	20 V  Max. **
Stroomaansluiting	45 W
Max. temperatuur	200°C-480°C
Accutype	Lithiumionbatterij
Gewicht (Kaal gereedschap)	54 g

\* X = 1-999, A-Z, M1-M9 zijn alleen voor verschillende klanten, er zijn geen veiligheidsgerelateerde wijzigingen tussen deze modellen.

\*\* Spanning gemeten zonder belasting. Beginspanning batterij bereikt maximum 20 volt. Nominale spanning is 18 volt.

<b>Categorie</b>	<b>Typ</b>	<b>Hoedanigheid</b>
20V Hub/HubX	WA7160	Invoer: 20 V  10 A Max. Uitgang: 20 V  10 A Max.
	WA7161	Invoer: 20 V  10 A Max. Uitgang 1: 20 V  10 A Max. Uitgang 2: 5 V  2 A (USB poort)

We raden u aan om accessoires te kopen in de winkel waar het gereedschap wordt verkocht. Zie het accessoirepakket voor meer informatie. Winkelpersoneel kan u helpen en adviseren.

MakerX-serie gereedschappen en 20V Hub/HubX zijn speciaal ontworpen om samen te werken, probeer dus geen andere apparaten te gebruiken.



## BEDIENINGSINSTRUCTIES



**OPMERKING:** lees het instructieboekje aandachtig voor gebruik van het gereedschap.

### MONTAGE

1. Monteer de punten van de bewerker zoals aangegeven in Afb. A1-A3.
2. Sluit de crafter en hub aan. (Zie afb. B)



**WAARSCHUWING: Zorg vóór gebruik ervoor dat de snelheidsregelknop op de hub in de stand "Min" staat. (Zie afb. C)**

### BEDIENING

1. Bevestig dat de snelheidsregelknop is ingesteld op "Min". Pak het gereedschap bij de grip. Druk op de Aan/Uit-schakelaar op de hub. Druk dan op de Aan/Uit-knop op de crafter en houd deze ingedrukt om te beginnen met werken. (Zie afb. D)

**OPMERKING:** De snelheid is vast, en kan niet worden aangepast met de snelheidsregelknop op de hub.

Tijdens de werking zal de crafter in de automatische slaapstand gaan, wanneer deze ongeveer 5 minuten of langer niet beweegt. De temperatuur daalt tot 200 °C en de crafter schakelt 10 minuten later automatisch uit. Het zal "UIT" weergeven.



**WAARSCHUWING: Tijdens het eerste gebruik kan de crafter een lichte rook produceren door het opwarmen van de elementen, wat normaal is.**

**Raak tijdens het opwarmen van de crafter de metalen onderdelen in de buurt van de punt NIET aan en verwijder of vervang de punt NIET.**

**Bedien nooit de crafter terwijl er mensen, vooral jonge kinderen, in de buurt zijn.**

**Wees voorzichtig. De crafter blijft heet na afloop van het werk.**

2. Druk op de Aan/Uit-schakelaar op de hub om na gebruik uit te schakelen.

**OPMERKING:** Gebruik de steunbeugel om de crafter te plaatsen wanneer deze niet in gebruik is.

3. Pas de temperatuur aan als dat nodig is.

Druk op de Aan/Uit-schakelaar op de hub. Gebruik de knop "+" of "-" om de temperatuur aan te passen (de temperatuur zal elke keer dat op de knop "+" of "-" wordt gedrukt met 10 °C verhogen/verlagen).

**OPMERKING:** De temperatuur kan niet worden aangepast tijdens het verwarmings- of koelproces.

4. Schakel naar behoefte tussen °F en °C. (Zie afb. E1, E2)

Druk op de Aan/Uit-schakelaar op de hub. Als de crafter is uitgeschakeld, drukt u op zowel de "+" als de "-" knop en zal "UNI" worden weergegeven op de LCD-display.

Druk vervolgens op de knop "+" en "-" om de temperatuurmodus te schakelen. Wacht na de selectie 3 seconden en dan zal "UIT" worden weergegeven.



5. Uw hout & metaal crafter wordt geleverd met een optionele siliconen comfortmanchet. Om de grip te verbeteren, schuift u de manchet gewoon over de neus van het gereedschap.

## ONDERHOUD

### Verwijder de accu uit het gereedschap voordat u aanpassingen of onderhoudswerkzaamheden uitvoert.

Dit gereedschap bevat geen onderdelen waaraan de gebruiker onderhoud kan of moet uitvoeren. Gebruik nooit water of chemische reinigingsmiddelen voor het schoonmaken van uw elektrische gereedschap. Veeg het schoon met een droge doek. Bewaar uw elektrische gereedschap altijd op een droge plek. Houd de ventilatiegleuven van de motor schoon. Houd alle bedieningselementen vrij van stof. Er kunnen vonken zichtbaar zijn in de ventilatiegleuven. Dit is normaal en leidt niet tot beschadiging van uw gereedschap. Bewaar de accessoires op een droge plaats.

## BESCHERMING VAN HET MILIEU

 Afgedankte elektrische producten kunt u niet met het normale huisafval weggooien. Breng deze producten, indien mogelijk, naar een recyclecentrum  bij u in de buurt. Vraag de verkoper of de gemeente naar informatie en advies over het recyclen van elektrische producten.

## CONFORMITEITVERKLARING

Wij,  
Positec Germany GmbH  
Postfach 32 02 16, 50796 Cologne, Germany

Verklaren dat het product  
Beschrijving **Hout & metaal crafter**  
Type **WX744 WX744.X (744 - aanduiding van de machine, representatief voor verfspuit)**  
Functie **Draad verbinden, hout branden**

Voldoet aan de volgende richtlijnen,  
**2014/30/EU, 2011/65/EU & (EU)2015/863**

Normen voldoen aan,  
**EN 60335-1, EN 60335-2-45, EN 62233, EN IEC 55014-1, EN IEC 55014-2, EN IEC 63000**



2020/09/22

Allen Ding

Plaatsvervangend Chief Ingenieur, Testen en Certificering

Positec Technology (China) Co., Ltd

18, Dongwang Road, Suzhou Industrial

Park, Jiangsu 215123, P. R. China

**Brugere kan se den elektroniske vejledning på <https://eu.worx.com>.**

## **PRODUKTSIKKERHED SIKKERHEDSANVISNINGER**

 **ADVARSEL: Læs alle sikkerhedsadvarsler og alle instruktioner.** *Læs samtlige anvisninger. Manglende overholdelse af nedenstående anvisninger kan resultere i elektrisk stød, brand og/eller alvorlig personskade.*

**Gem alle advarsler og instruktioner for fremtidig reference.**

DK

68

Dette apparat kan bruges af børn i alderen fra 8 år og derover samt personer med nedsatte fysiske, sensoriske eller mentale evner eller manglende erfaring og viden, hvis de er blevet vejledt eller instrueret i brugen af apparatet på en sikker måde og forstår de eventuelle farer. Børn må ikke lege med apparatet. Rengøring og vedligeholdelse må ikke foretages af børn uden opsyn.

**ADVARSEL:** Til genopladning af batteriet, må du kun bruge den aftagelige forsyningsenhed, der følger med dette apparat.

**YDERLIGERE SIKKERHEDSANVISNINGER TIL  
EL-BRÆNDEREN**

ADVARSEL: Dette værktøj skal placeres på stativet, når det ikke er i brug.

Der kan opstå en brand, hvis apparatet ikke bruges korrekt. Du skal derfor:

- Vær forsigtig, når du bruger dette apparat på steder med brandfarlige materialer
- Maskinen må ikke rettes mod det samme sted i længere tid.
- Undgå arbejde i nærheden af let antændelige gasser eller materialer.
- Varme kan nå hen til brændbare dele, som befinder sig uden for almindelig synsvidde.
- Maskinen skal være helt kold, før den stilles til opbevaring. Den varme dyse kan anrette skader.
- Maskinen skal altid være under opsyn, når den benyttes.

## **SIKKERHEDSFORSKRIFTER TIL BATTERISÆT**

**a) Sekundærelementer eller batterisæt må ikke skilles ad, åbnes eller knuses.**

**b) Et batterisæt må ikke kortsluttes.**

**Batterisæt må ikke opbevares lemfældigt i en kasse eller skuffe, hvor de kan kortslutte hinanden eller kortsluttes af ledende genstande.** Når batterisættet ikke er i brug, skal det holdes

væk fra andre metalgenstande, såsom papirclips, mønter, nøgler, søm, skruer eller andre små metalgenstande, der kan skabe en forbindelse fra en pol til en anden, Kortslutning af batteripoler kan medføre forbrændinger eller brand.

**c) Batterisæt må ikke udsættes for varme eller ild. Må ikke opbevares i direkte sollys.**

**d) Batterisæt må ikke udsættes for mekaniske stød.**

**e) I tilfælde af at et batteri lækker, må væsken ikke komme i kontakt med huden eller øjne. Hvis der er sket kontakt, skal det berørte område vaskes med rigelige mængder vand, hvorefter der søges lægehjælp.**









**f) Opbevar batterisæt på et rent og tørt sted.**

**g) Aftør batterisættets poler med en tør klud, hvis de bliver snavsede.**

**h) Batterisæt skal oplades før anvendelsen. Anvend altid den korrekte oplader, og læs producentens anvisninger eller brugervejledning for, hvordan batterierne oplades korrekt.**

- i) Et batterisæt må ikke efterlades til opladning i længere tid, hvis det ikke anvendes.**
- j) Efter længere opbevaringsperioder kan det være nødvendigt at oplade eller aflade batterisættet flere gange for at op den optimale ydelse.**
- k) Genoplad kun med laderen specificeret af Worx. Anvend ingen anden oplader end den, der specifikt er beregnet til brug med udstyret.**
- l) Brug kun det korrekte batteri til udstyret.**
- m) Batterisættet skal opbevares utilgængeligt for børn.**
- n) Opbevar den originale produktliteratur til fremtidig brug.**
- o) Batterisættet skal fjernes fra udstyret, når det ikke er i brug.**
- p) Bortskaffes på en miljørigtig måde.**
- q) Bland ikke batterier af forskellig fremstilling, kapacitet, størrelse eller type i enheden.**
- r) Hold batteriet væk fra mikrobølgeovne og højt tryk.**

## SYMBOLER

	Læs brugsanvisningen
	Bær øjenværn
	Bær beskyttelseshandsker
	Advarsel
	Må ikke brændes
	Batterier kan påvirke vandmiljøet, hvis de ikke bortskaffes korrekt, hvorved de kan udgøre en fare for økosystemet. Bortskaf ikke batterierne som almindeligt affald.
	Lithium-ion batteri. Dette produkt er mærket med et symbol i forbindelse med "separat indsamling" af alle batterier og batteripakker. Det genanvendes eller fjernes for at reducere miljøbelastningen. Batteriet kan være skadeligt for miljøet og menneskers sundhed, fordi det indeholder skadelige stoffer.
	Affald af elektriske produkter må ikke bortskaffes sammen med husholdningsaffald. Indlever så vidt muligt produktet til genbrug. Kontakt de lokale myndigheder eller forhandleren, hvis du er i tvivl.

DK

72

## AGGREGATELEMENTER

- 1. TÆND/SLUK-KNAP**
- 2. "+" KNAP**
- 3. LCD-SKÆRM**
- 4. "-" KNAP**
- 5. SPIDS PÅ BRÆNDER**
- 6. ETUI (EKSTRAUDSTYR)**

Illustreret eller beskrevet tilbehør er kun delvis indeholdt i leverancen.







## TEKNISKE DATA

Type **WX744 WX744.X (744 - betegnelse af maskiner, repræsentativ for el-brænder)**

	<b>WX744 WX744.X*</b>
Spænding	20 V  Max. **
Strømindgang	45 W
Maks. temperatur	200 °C-480 °C
Batteritype	Lithium-Ion
Maskinens (Bare værktøjer)	54 g

\* X = 1-999, A-Z, M1-M9 er kun til forskellige kunder, der er ingen sikkerhedsrelaterede ændringer mellem disse modeller.

\*\* Spænding målt uden arbejdsbelastning. Batteriets oprindelige spænding når maksimalt 20 volt. Den nominelle spænding er 18 volt.

<b>Kategori</b>	<b>Typen</b>	<b>Kapacitet</b>
20V Hub/HubX	WA7160	Indgang: 20 V  10 A Max. Udgang: 20 V  10 A Max.
	WA7161	Indgang: 20 V  10 A Max. Udgang 1: 20 V  10 A Max. Udgang2: 5 V  2 A (USB-port)

DK

73

Det anbefales, at alt udstyr købes i samme butik som maskinen. Se på emballagen til tilbehøret for at få yderligere oplysninger. Få hjælp og råd i butikken.

MakerX-serien af værktøjer og 20 V Hub/HubX er beregnet til brug med hinanden. De må ikke bruges med andre enheder.

## BETJENINGSVEJLEDNING



**NOTER:** Før du bruger dette værktøj, læs instruktionsbogen omhyggeligt.

## MONTERING

1. Sæt spidsen på brænderen, som vist i fig. A1-A3.
2. Forbind brænderen og hub'en. (Se fig. B)



**ADVARSEL: Før brug, skal du sørge for, at hastighedsknappen på hub'en står på "Min". (Se fig. C)**

## Drift

1. Bekræft, at hastighedsknappen står på "Min". Hold værktøjet på grebet. Tryk tænd/sluk-knappen på hub'en. Hold tænd/sluk-knappen nede på brænderen, for at tænde den. (Se fig. D)

**BEMÆRK:** Hastigheden er fastsat, og kan ikke justeres med hastighedsknappen på hub'en.

Brænderen går automatisk i dvale, hvis den ikke bevæges i ca. 5 minutter under brug. Temperaturen falder til 200 °C, og brænderen slukker automatisk 10 minutter senere. Skærmen viser "OFF".

 **ADVARSEL: Under første brug kan brænderen generere lidt røg på grund af opvarmning af elementerne, hvilket er normalt.**

**Når brænderen varmer, må du IKKE røre ved metaldelene i nærheden af spidsen, og spidsen må IKKE fjernes eller skiftes.**

**Brug aldrig brænderen, når andre personer, især børn er i nærheden.**

**Vær forsigtig. Brænderen forbliver varm efter den slukkes.**

2. Tryk på tænd/sluk-knappen på hub'en for at slukke apparatet efter brug.

**BEMÆRK:** Brug et stativ til at sætte brænderen på, når den ikke er i brug.

3. Juster temperaturen efter behov.

Tryk tænd/sluk-knappen på hub'en. Brug knappen "+" eller "-" til, at justere temperaturen (temperaturen stiger/falder med 10 °C, hver gang der trykkes på knappen "+" eller "-").

**BEMÆRK:** Temperaturen kan ikke justeres under opvarmnings- eller køleprocessen.

4. Skift mellem °F og °C efter behov. (Se fig. E1, E2)

Tryk tænd/sluk-knappen på hub'en. Når brænderen er slukket, skal du trykke på både "+" og "-" -knapperne, hvorefter "UNI" vises på LCD-skærmen. Tryk derefter på både "+" og "-", for at skifte temperaturfunktionen. Når du er foretaget dit valg, skal du vente i 3 sekunder, hvorefter skærmen viser "OFF".

5. Brænderen leveres med et etui af silikone. For at forbedre grebet, skal du blot sætte etuiet over værktøjets næse.

## VEDLIGEHOLDELSE

### Fjern batteriet før du udfører justeringer, service eller vedligeholdelse.

Der findes ingen servicerbare dele i dit værktøj. Brug aldrig vand eller kemiske rengøringsmidler til rengøring. Må kun rengøres med en tør klud. Opbevares på et tørt sted. Hold motorens ventilationsåbninger rene. Lejlighedsvis kan du se gnister gennem ventilationshullerne. Dette er normalt og vil ikke skade dit elværktøj.

Blækflasker skal opbevares på et køligt og mørkt sted.

## MILJØBESKYTTELSE



Elektrisk affald må ikke smides ud sammen med dit almindelige husholdningsaffald. Du bedes venligst genbruge affaldet hvis muligt. Forhør dig hos din lokale kommune eller din forhandler vedrørende genbrug.

## KONFORMITETSERKLÆRING

Vi,  
Positec Germany GmbH  
Postfach 32 02 16, 50796 Cologne, Germany

erklærer herved, at produktet,  
Beskrivelse **El-brænder til træ og metal**  
Type **WX744 WX744.X (744 - betegnelse af maskiner, repræsentativ for el-brænder)**  
Funktion **Kabelsmeltning, brænding i træ**

er i overensstemmelse med følgende direktiver:  
**2014/30/EU, 2011/65/EU & (EU)2015/863**

Standarder i overensstemmelse med  
**EN 60335-1, EN 60335-2-45, EN 62233, EN IEC 55014-1, EN IEC 55014-2, EN IEC 63000**

**DK**

**75**



2020/09/22  
Allen Ding  
Vicechef; Ingeniør, Test & Certificering  
Positec Technology (China) Co., Ltd  
18, Dongwang Road, Suzhou Industrial  
Park, Jiangsu 215123, P. R. China

**Brukere finner elektroniske instruksjoner på <https://eu.worx.com>.**

## **PRODUKTSIKKERHET SIKKERHETSINSTRUKSER**

 **ADVARSEL! Les alle sikkerhetsadvarsler og alle instruksjoner.** *Hvis du unnlater å følge instruksjonene under, kan det resultere i elektrisk støt, brann og/eller alvorlig skade.*

**Ta vare på advarsler og instruksjoner for fremtidig referanse.**

NOR

76

Dette apparatet kan brukes av barn fra 8 år og oppover og personer med reduserte fysiske, sanse- eller sinnsevner, eller som ikke har erfaring eller kunnskap, hvis de får tilsyn eller instruksjoner om bruk av apparatet på en sikker måte og forstår farene involvert. Barn skal ikke leke med apparatet. Rengjøring og brukervedlikehold skal ikke utføres av barn uten tilsyn

ADVARSEL: For å lade batteriet, må du bare den avtakbare forsyningsenheten som følger med dette apparatet.

## **YTTERLIGERE SIKKERHETSINSTRUKSJONER FOR VERKTØY**

ADVARSEL: Dette verktøyet må plasseres på

stativet når det ikke er i bruk.

Det kan oppstå brann hvis apparatet ikke brukes med omtanke, så

- Vær forsiktig når du bruker dette apparatet på steder der det er brennbare materialer;
- Maskinen må ikke rettes mot ett enkelt sted i for lang tid av gangen.
- Ikke arbeid i nærheten av lett antennelige gasser og materialer.
- Varmen kan komme bort i brennbare deler som er utenfor synlig område.
- La maskinen avkjøle helt før den oppbevares. Den varme dysen kan føre til skader.
- Ikke bruk maskinen uten oppsyn.

## **SIKKERHETSANVISNINGER FOR BATTERIPAKKE**

**a) Ikke demonter, åpne eller riv opp sekundære celler eller batteripakker.**

**b) Ikke kortslutt en celle eller en batteripakke. Ikke oppbevar celler eller batteripakke løst i en boks eller skuff hvor de kan kortslutte hverandre eller bli kortsluttet av andre metallgjenstander.** Når batteripakken ikke er i bruk skal den holdes adskilt fra

andre metallgjenstander som binders, mynter, nøkler, spiker, skruer eller andre små metallobjekter. Kortslutning av batteriet kan forårsake skader eller brann.

- c) Ikke utsett celler eller batteripakke for varme eller ild. Unngå oppbevaring i direkte sollys.**
- d) Ikke utsett celler eller batteripakke for mekanisk støt.**
- e) Hvis du opplever cellelekkasje, ikke la væsken komme i kontakt med huden eller øynene. Dersom kontakt har oppstått, vask området med rikelige mengder vann og oppsøk medisinsk hjelp.**
- f) Hold batteripakken ren og tørr.**
- g) Tørk batteripakkekontaktene med en ren, tørr klut hvis de blir skitne.**
- h) Batteripakken må lades før bruk. Bruk denne instruksjonen og korrekt ladeprosedyre.**
- i) Ikke ha batteripakken til ladning når den ikke er i bruk.**
- j) Etter en lang lagringsperiode kan det være nødvendig å lade og utlade batteripakken flere ganger for å oppnå**

**maksimal ytelse.**

**k) Bruk kun batterilader spesifisert av Worx. Bruk ikke andre ladere enn de som er levert for bruk med utstyret.**

**l) Tikke bruk batteripakker som ikke er beregnet for bruk sammen med utstyret.**

**m) Hold batteripakken utenfor barns rekkevidde.**

**n) Ta vare på den originale bruksanvisningen for fremtidig bruk**

**o) Ta ut batteriene fra utstyret når det ikke er i bruk**

**p) Kvitt deg med produktet på forsvarlig måte.**

**q) Ikke bland batterier av forskjellig produksjon, kapasitet, størrelse eller type i enheten.**

**r) Hold batteriet unna mikrobølger og høyt trykk.**







**SYMBOLER**



Les manualen.



Bruk øyevern

	Bruk vernehansker
	Advarsel
	Ikke brenn
	Batterier kan ende opp i vann hvis de ikke kastes på riktig måte, som kan være farlig for økosystemet. Ikke kast brukte batterier som usortert husholdningsavfall.
 Li-Ion	Litiumionbatteri. Som er merket med symbolene knyttet til "separat samling" av alle batteripakker og batteripakker. Det blir deretter resirkulert eller fjernet for å redusere miljøbelastningen. Batteripakken kan være skadelig for miljøet og menneskers helse fordi det inneholder skadelige stoffer.
	Avfall fra elektroniske produkter må ikke kastes sammen med husholdningsavfall. Resirkuler den på et sted med fasiliteter. Kontakt lokale myndigheter eller forhandler for råd om resirkulering.

NOR

80

## APPARATELEMENTER

1. **PÅ/AV-KNAPP**
2. **"+"-KNAPP**
3. **LCD-SKJERM**
4. **"-"-KNAPP**
5. **VERKTØYSSPISS**
6. **KOMFORTERME (VALGFRITT)**

**Illustrert eller beskrevet tilbehør inngår delvis ikke i leveransen.**







## TEKNISKE DATA

Type **WX744 WX744.X (744 - betegnelse av maskiner, representativ for verktøy)**

	<b>WX744 WX744.X*</b>
Spenning	20 V  Max. **
Strøminngang	45 W
Maks temperatur	200°C-480°C
Batteri type	Litium
Vekt (bare verktøy)	54 g

\* X = 1-999, A-Z, M1-M9 er kun for forskjellige kunder, det er ingen sikkerhetsrelaterte endringer mellom disse modellene.

\*\* Spenning målt uten belastning. Innledende batterispenning når maksimalt 20 volt. Nominell spenning er 18 volt.

<b>Kategori</b>	<b>Type</b>	<b>Kapasitet</b>
20V Hub/HubX	WA7160	Inngang: 20 V  10 A Max. Utgang: 20 V  10 A Max.
	WA7161	Inngang: 20 V  10 A Max. Utgang 1: 20 V  10 A Max. Utgang 2: 5 V  2 A (USB port)

NOR

81

Vi anbefaler at du kjøper alt ekstrautstyr fra butikken der du kjøpte dette verktøyet. Henviser til tilbehørspakningen for videre detaljer. Butikkpersonalet kan også gi hjelp og råd. Verktøy i MakerX-serien og 20V Hub/HubX er spesialdesignet for å fungere sammen, så prøv ikke å bruke andre enheter.

## DRIFTSINSTRUKSER



**Merk:** Les nøye gjennom instruksjonsboka før du bruker verktøyet.

### Montering

1. Monter verktøysspissene som vist i fig. A1-A3.
2. Koble spissen til navet. (Se fig. B)



**ADVARSEL: Forsikre deg om at hastighetskontrollknappen på navet er i "Min" -posisjon før bruk. (Se fig. C)**

### Bruk

1. Bekreft hastighetskontrollknappen er satt til "Min". Grip verktøyet i håndtaket.

Trykk på på/av-bryteren på navet. Trykk deretter på på/av-knappen på verktøyet for å begynne å jobbe. (Se fig. D)

**MERK:** Hastigheten er fast, og kan ikke justeres med hastighetskontrollknappen på huben.

Under drift vil verktøyet gå inn i automatisk søvn uten bevegelse i omtrent 5 minutter eller mer. Temperaturen vil falle til 200 °C og verktøyet slås automatisk av 10 minutter senere. De vil vise "OFF" (AV).



**ADVARSEL: Under første gangs bruk kan verktøyet generere en lett røyk på grunn av elementer som er oppvarmet, noe som er normalt. Mens verktøyet varmer, må du IKKE berøre metalldelene nær spissen og IKKE fjerne eller skifte spissen.**

**Bruk aldri verktøyet mens mennesker, spesielt små barn er i nærheten. Vær forsiktig. Verktøyet forblir varmt etter at arbeidet er avsluttet.**

2. Trykk på på/av-bryteren på navet for å slå av etter bruk.

**MERK:** Bruk bukken for å plassere verktøyet når det ikke er i bruk.

3. Juster temperaturen etter behov.

Trykk på på/av-bryteren på navet. Bruk "+"- eller "-"-knappen for å justere temperaturen (temperaturen vil øke/synke med 10 °C hver gang du trykker på "+" eller "-").

**MERK:** Temperaturen kan ikke justeres under varme- eller kjøleprosessen.

4. Bytt mellom °F og °C etter behov. (Se fig. E1, E2)

Trykk på på/av-bryteren på navet. Når redskapeter slått av, trykker du på både "+"- og "-"-knappen og "UNI" vises på LCD-skjermen. Trykk så både "+" og "- for å bytte temperaturmodus. Etter valget venter du i 3 sekunder, så viser den "OFF" (AV).

5. Tre- og metallverktøyet leveres med et valgfritt komforterme i silikon. For å forbedre grepet, skyv ganske enkelt ermet over verktøyspissen.

## VEDLIKEHOLD

**Fjern batteriet før det utføres noen form for justering, service eller vedlikehold.**

Det er ingen brukernyttige deler i det elektriske verktøyet. Bruk aldri vann eller kjemiske rensedmidler for å rense verktøyet. Tørk av med en tørr klut. Du må alltid lagre verktøyet på en tørr plass. Hold alltid motorens ventilasjonskanaler rene. Hold alle betjeningskontrollene fri for støv. Hvis du ser gnister i ventilasjonskanalene, er dette normalt og vil ikke skade verktøyet. Oppbevar tilbehørene på et tørt sted.

## MILJØVERNTILTAK



Avfall etter elektriske produkter må ikke legges sammen med husholdningsavfall. Vennligst resirkuler avfallet der dette finnes. Undersøk hos de lokale myndighetene eller en detaljist for resirkuleringsråd.

## SAMSVARERKLÆRING

Vi,  
Positec Germany GmbH  
Postfach 32 02 16, 50796 Cologne, Germany

Erklærer at produktet  
Beskrivelse **Tre- og metallverktøy**  
Type **WX744 WX744.X (744 - betegnelse av maskiner, representativ for verktøy)**  
Funksjon **Sammenføyning av ledninger, trebrenning**

Samsvarer med følgende direktiver,  
**2014/30/EU, 2011/65/EU & (EU)2015/863**

Standardene samsvarer med  
**EN 60335-1, EN 60335-2-45, EN 62233, EN IEC 55014-1, EN IEC 55014-2, EN IEC 63000**

**NOR**

**83**



2020/09/22  
Allen Ding  
Visesjefsingeniør, Testing og Sertifisering  
Positec Technology (China) Co., Ltd  
18, Dongwang Road, Suzhou Industrial  
Park, Jiangsu 215123, P. R. China

**Användare kan se de elektroniska bruksanvisningarna på <https://eu.worx.com>.**

## **PRODUKTSÄKERHET SÄKERHETSINSTRUKTIONER**

 **WARNING: Läs igenom alla säkerhetsvarningar och -instruktioner.** *Läs alla instruktioner. Följs inte alla nedanstående instruktioner kan det leda till elektriska stötar, brand och/eller allvarliga skador.*

### **Spara alla varningar och instruktioner för framtida bruk.**

sv

84

Apparaten kan användas av barn från 8 års ålder och uppåt, och personer med nedsatt fysisk, sensorisk eller mental förmåga eller som saknar erfarenhet och kunskap, om de har fått handledning eller instruktioner beträffande användning av apparaten på ett säkert sätt och förstår vilka faror det innebär. Barn skall inte leka med apparaten. Rengöring och användarunderhåll får inte utföras av barn utan tillsyn.

**WARNING:** För att ladda batteriet ska bara den avtagbara matningsenheten som medföljer denna apparat användas.

## YTTERLIGARE SÄKERHETSINSTRUKTIONER FÖR SKÄRARE

WARNING: Det här verktyget måste placeras på sitt stativ när det inte används.

Brand kan uppstå om apparaten inte används försiktigt, så därför:

- Var försiktig när du använder denna apparat på platser där det finns brännbart material;
- Rikta inte verktyget under en längre tid mot ett och samma ställe.
- Hantera inte i närheten av lätt flambara gaser eller material.
- Värmen kan nå dolda, brännbara delar.
- Låt verktyget svalna fullständigt innan det läggs bort. Ett hett munstycke kan orsaka skada.
- Verktyget får inte användas utan uppsikt.

## SÄKERHETSFÖRESKRIFTER FÖR BATTERIET

**a) Ta inte isär batteriet, öppna inte heller batteriet eller sära på battericeller.**

**b) Kortslut inte batteriet. Förvara inte batteriet på ett slarvigt sätt i en låda där det kan kortslutas eller skadas av ledande material.** När batteriet inte används, håll det borta från metallobjekt,







såsom pappersgem, pengar, nycklar, naglar, skruvar eller andra små metallobjekt som kan leda ström från en terminal till en annan. Om batteriterminalerna kortsluter varandra kan de förorsaka brandrisk.

- c) Exponera inte batteriet för eld eller värme. Undvik förvaring i direkt solljus.**
- d) Utsätt inte batteriet för mekanisk chock.**
- e) Om batteriet läcker, låt inte vätskan komma i kontakt med hud eller ögon. Om så ändå skulle hända, skölj med mycket vatten och sök läkarhjälp.**
- f) Håll batteriet rent och torrt.**
- g) Torka av batteriet om det blir smutsigt med en torr, ren trasa.**
- h) Batteriet måste laddas före användning. Använd den här bruksanvisningen för att ladda batteriet korrekt.**
- i) Låt inte batteriet stå på laddning när det inte används.**
- j) Efter lång tids användning kan det bli nödvändigt att ladda och ladda ur batteriet många gånger för att nå maximal prestanda.**

- k) Ladda endast med laddare av varumärket Worx. Använd ingen annan laddare än den som specifikt ska användas med det här batteriet.**
- l) Använd inte ett batteri som inte är avsett för användning med det här verktyget.**
- m) Håll batteriet borta från barn.**
- n) Behåll den ursprungliga bruksanvisningen för framtida användning.**
- o) Plocka ur batteriet från verktyget då det inte används.**
- p) Kassera batteriet på rätt sätt.**
- q) Blanda inte celler från olika tillverkning, kapacitet, storlek eller typ inom en enhet.**
- r) Håll batteriet borta från mikrovågor och högt tryck.**

## SYMBOLER

	Läs handboken.
	Använd skyddsglasögon
	Använd skyddshandskar

	Varning
	Bränn inte
	Om det inte hanteras ordentligt kan batteriet gå in i vattencykeln och kan skada ekosystemet. Kassera ej använda batterier som osorterat kommunalt avfall.
 <b>Li-Ion</b> 	Litiumjonbatteri, som har blivit märkt med symbolerna i samband med "separat samling" av alla batteripack och batteripaket. Det återvinns eller tas bort för att minska miljöpåverkan. Batterier kan vara skadliga för miljön och människors hälsa eftersom de innehåller skadliga ämnen.
 	Uttjänade elektriska maskiner får inte kasseras som hushållsavfall. Använd återvinningsfaciliteter om det finns tillgängligt. Kontrollera med din återförsäljare eller vilka lokala föreskrifter som föreligger.

SV

88

## KOMPONENTER

1. **STRÖMKNAPP**
2. **"+" KNAPP**
3. **LCD-SKÄRM**
4. **"-" KNAPP**
5. **SKÄRARENS SPETS**
6. **KOMFORTHYLSA (TILLVAL)**

**Avbildat eller beskrivet tillbehör ingår delvis inte i leveransomfånget.**

## TEKNISK INFORMATION

Typ **WX744 WX744.X (744 - beteckning på maskinen, representativ för skärare)**





	<b>WX744 WX744.X *</b>
Spänning	20 V  Max. **
Strömingång	45 W



Max temperatur	200 °C-480 °C
Batterityp	Lithium-Ion
Maskinens vikt (Naken verktyg)	54 g

\* X = 1-999, A-Z, M1-M9 är endast för olika kunder, det finns inga säkerhetsrelaterade förändringar mellan dessa modeller.

\*\* Spänning uppmätt utan belastning. Initial batterispänning är max. 20 V. Nominell spänning är 18 V.

Kategori	Typ	Kapacitet
20V Hub/HubX	WA7160	Inmatning: 20 V  10 A Max. Utgång: 20 V  10 A Max.
	WA7161	Inmatning: 20 V  10 A Max. Utgång 1: 20 V  10 A Max. Utgång 2: 5 V  2 A (USB-port)

Vi rekommenderar att du köper tillbehör från butiken där verktygen säljs. Se tillbehörspaketet för mer information. Butikspersonal kan hjälpa dig och ge dig råd.

MakerX-serieverktyg och 20V Hub/HubX är speciellt utformade för att arbeta tillsammans, så undvik att använda andra enheter.

SV

89

## BRUKSANVISNING



**OBS:** Innan du använder verktyget, läs noga igenom bruksanvisningen.

### Montering

1. Montera skärarens spetsar som visas i figur A1-A3.

2. Anslut skäraren och navet. (Se Figur B)

**⚠ WARNING: Innan användning, säkerställ att knappen för hastighetskontroll på navet är i "Minsta" läget. (Se Figur C)**

### Drift

1. Bekräfta att hastighetsknappen är inställd på "Minsta". Ta tag i verktyget med greppet. Tryck på av/på-knappen på navet. Tryck och håll in strömknappen på skäraren för att börja arbeta. (Se Figur D)

**OBS!** Hastigheten är fast och kan inte justeras med hastighetsknappen på navet. Under användning kommer skäraren in i automatiskt viloläge utan rörelse under cirka 5 minuter eller mer. Temperaturen kommer att sjunka till 200 °C och skäraren stängs automatiskt av 10 minuter senare. Den visar "FRÅN".

**⚠ WARNING: Under första användningen kan skäraren generera lätt rök**

**på grund av elementets uppvärmning som är normalt.**

**Rör inte INTE de metalliska delarna nära spetsen och plocka INTE bort eller byt ut spetsen när skäraren är uppvärmd.**

**Använd aldrig skäraren i närheten av människor och särskilt små barn.**

**Var försiktig. Skäraren är fortfarande varm efter avslutat arbete.**

2. Tryck på av/på-knappen på navet för att stänga av efter användning.

**OBS!** Använd bocken för att placera skäraren när den inte används.

3. Justera temperaturen efter behov.

Tryck på av/på-knappen på navet. Använd "+" eller "-" knappen för att justera temperaturen (temperaturen kommer att öka/minska med 10 °C varje gång "+" eller "-" knappen trycks).

**OBS!** Temperaturen kan inte justeras under uppvärmnings- eller kylprocessen.

4. Växla mellan °F och °C efter behov. (Se Figur E1, E2)

Tryck på av/på-knappen på navet. När skäraren är avstängd ska både "+" och "-" knappen och "UNI" visas på LCD-skärmen. Tryck sedan på båda "+" och "-" för att byta temperaturläge. Vänta i 3 sekunder efter valet och sedan visas "FRÅN".

SV

90

5. Din trä- och metallskärare kommer med en valfri komforthylsa i silikon. För att förbättra greppet ska du helt enkelt skjuta hylsan över verktygets utskjutande del.

## UNDERHÅLL

**Avlägsna batteripaketet från verktyget innan du utför någon typ av justering, service eller underhåll.**

Det finns inga delar som kan repareras av användaren i verktyget. Använd aldrig vatten eller kemiska medel för att rengöra verktyget. Torka rent med en torr trasa. Förvara alltid verktyget på en torr plats. Håll motorns ventileringsöppningar rena. Håll alla arbetskontroller fria från damm. Ser du gnistor i ventileringsöppningarna, är det normalt och kommer inte att skada till verktyg.

Förvara tillbehören på en torr plats.

## MILJÖSKYDD



Uttjänade elektriska produkter får inte kasseras som hushållsavfall. Återanvänd där det finns anläggningar för det. Kontakta dina lokala myndigheter eller återförsäljare för återvinningsfrågor.

## DEKLARATION OM ÖVERENSSTÄMMELSE

We,  
Positec Germany GmbH  
Postfach 32 02 16, 50796 Cologne, Germany

förklarar att denna produkt,  
Beskrivning **Trä- och metallskärare**  
Typ **WX744 WX744.X (744 - beteckning på maskinen, representativ för skärare)**  
Funktion **Ledningsförband, vedeldning**

uppfyller följande direktiv,  
**2014/30/EU, 2011/65/EU & (EU)2015/863**

Standarder överensstämmer med:  
**EN 60335-1, EN 60335-2-45, EN 62233, EN IEC 55014-1, EN IEC 55014-2, EN IEC 63000**



2020/09/22  
Allen Ding  
Vice chefsingenjör, tester och certifiering  
Positec Technology (China) Co., Ltd  
18, Dongwang Road, Suzhou Industrial  
Park, Jiangsu 215123, P. R. China

**Użytkownicy mogą zapoznać się z elektronicznymi instrukcjami na stronie <https://eu.worx.com>.**

## **BEZPIECZEŃSTWO PRODUKTU OGÓLNE OSTRZEŻENIA DOTYCZĄCE BEZPIECZEŃSTWA**

 **OSTRZEŻENIE: Przeczytaj wszystkie ostrzeżenia dotyczące bezpieczeństwa oraz wszystkie instrukcje.** *Nieprzestrzeganie ostrzeżeń i instrukcji może spowodować porażenie prądem, pożar i/lub poważne obrażenia.*

PL

92

**Zachowaj wszystkie ostrzeżenia i instrukcje na przyszłość.**

Urządzenie może być użytkowane przez dzieci od 8 roku życia i osoby z ograniczonymi zdolnościami fizycznymi, czuciowymi lub mentalnymi oraz bez doświadczenia i wiedzy w zakresie użytkowania, pod warunkiem, że znajdują się one pod nadzorem lub zostały poinstruowane odnośnie użytkowania urządzenia w bezpieczny sposób i rozumieją związane z tym ryzyko. Dzieci nie mogą bawić się tym urządzeniem. Dzieci nie mogą czyścić ani wykonywać dozwolonej dla użytkownika konserwacji bez nadzoru.

**OSTRZEŻENIE:** Aby naładować akumulator należy

używać tylko zasilacza dostarczonego wraz z tym urządzeniem

## **DODATKOWE INSTRUKCJE BEZPIECZEŃSTWA DLA NARZĘDZIA**

**OSTRZEŻENIE:** To narzędzie musi być umieszczone na podstawce, gdy nie jest używane. Jeżeli urządzenie nie jest używane z należytą starannością, występuje ryzyko wybuchu pożaru, z tego powodu

- zachowaj ostrożność podczas używania urządzenia w miejscu, w którym znajdują się materiały łatwopalne;
- nie opalać jednego miejsca przez dłuższy okres czasu;
- urządzenia nie używać w środowisku wybuchowym;
- pamiętaj, że ciepło z urządzenia może dotrzeć do materiałów łatwopalnych, będących nawet poza zasięgiem wzroku;
- nie pozostawiaj urządzenia bez nadzoru, jeżeli jest stale włączone.

## **INSTRUKCJA BEZPIECZEŃSTWA DOTYCZĄCA MODUŁU AKUMULATORA**

**a) Nie demontuj, nie otwieraj lub nie niszc ogniw pomocniczych lub**

**modułu akumulatora.**

**b) Nie zwieraj ogniwa lub modułu akumulatora. Nie przechowuj ogniwa lub modułu akumulatora w sposób bezładny w pudle lub szufladzie, gdzie mogą się wzajemnie zewrzeć lub ulec zwarcia przez inne metalowe przedmioty.** Nie używany akumulator należy trzymać z daleka od spinaczy, monet, kluczy, gwoździ, śrub lub innych małych przedmiotów metalowych, które mogłyby spowodować zmostkowanie kontaktów. Zwarcie pomiędzy kontaktami akumulatora może spowodować oparzenia lub pożar.

**c) Nie narażaj ogniwa lub modułu akumulatora na działanie ciepła lub ognia. Unikaj składowania w miejscach pod bezpośrednim działaniem światła słonecznego.**

**d) Nie narażaj ogniwa lub modułu akumulatora na uderzenia mechaniczne.**



**e) W razie wycieku z ogniwa, nie dopuść, aby płyn zetknął się ze skórą lub dostał się do oczu. Jeśli już nastąpił**

**kontakt z płynem, przemyj skażoną powierzchnię dużą ilością wody i zwróć się o pomoc medyczną.**







- f) Utrzymuj ogniwa i moduł akumulatora w czystości i w stanie suchym.**
- g) Jeśli zaciski ogniwa lub akumulatora zostały zanieczyszczone, oczyść je czystą i suchą szmatką.**
- h) Ogniwa pomocnicze i moduł akumulatora należy przed użyciem naładować. Zawsze używaj właściwej ładowarki i przestrzegaj instrukcji ładowania zawartej w instrukcji obsługi dostarczonej przez producenta urządzenia.**
- i) Nie pozostawiaj modułu akumulatora na długie ładowanie, jeśli go nie używasz.**
- j) Po dłuższym okresie składowania może być niezbędne kilkukrotne naładowanie i rozładowanie ogniw lub modułu akumulatora, aby uzyskać optymalną wydajność.**
- k) Akumulatory należy ładować tylko w ładowarkach, które poleci producent Worx.**

- l) Nie używaj ogniwa lub modułu akumulatora nie przeznaczonego do pracy z danym urządzeniem.**
- m) Trzymaj ogniwa i moduł akumulatora poza zasięgiem dzieci.**
- n) Zachowaj oryginalne instrukcje produktu do wglądu.**
- o) Kiedy to możliwe, wyjmuj moduł akumulatora, jeśli urządzenia się nie używa.**
- p) Zużyte ogniwa i akumulatory utylizuj zgodnie z zasadami gospodarki odpadami.**
- q) Nie używaj w urządzeniu ogniw różnych producentów, pojemności i wymiarów.**
- r) Akumulatora nie należy zbliżać do źródeł promieniowania mikrofalowego ani narażać na wysokie ciśnienie.**

## SYMBOLE

	Przeczytać instrukcję
	Używać ochrony wzroku
	Należy zakładać okulary ochronne



	Ostrzeżenie
	Nie wrzucać do ognia
	W przypadku niewłaściwej obsługi bateria może przedostać się do obiegu wody i spowodować uszkodzenie ekosystemu. Nie wyrzucaj zużytych baterii jako nieposortowanych odpadów komunalnych.
 Li-Ion 	Akumulator litowo-jonowy, który został oznaczony symbolami związanymi z "oddzielną zbiórką" wszystkich zestawów akumulatorów i akumulatorów. Następnie jest poddawany recyklingowi lub usuwany, aby zmniejszyć wpływ na środowisko. Akumulatory mogą być szkodliwe dla środowiska i zdrowia ludzkiego, ponieważ zawierają szkodliwe substancje.
 	Odpady wyrobów elektrycznych nie powinny być wyrzucane razem z odpadami gospodarstwa domowego. Należy korzystać z recyklingu, jeśli istnieje odpowiednia infrastruktura. Porady dotyczące recyklingu można uzyskać u władz lokalnych lub sprzedawcy detalicznego.

## LISTA KOMPONENTÓW

1. **PRZYCISK ZASILANIA**
2. **PRZYCISK „+”**
3. **WYŚWIETLACZ LCD**
4. **PRZYCISK „-”**
5. **WSKAZÓWKA DLA NARZĘDZIA**
6. **RĘKAW COMFORT (OPCJA)**

**Nie wszystkie pokazane na ilustracji akcesoria są dostarczane standardowo.**

## DANE TECHNICZNE





Typ **WX744 WX744.X (744 - oznaczenie maszyny, reprezentatywne dla rzemieślnika)**

	<b>WX744 WX744.X *</b>
Napięcie znamionowe	20 V  Max. **
Wejście zasilania	45 W

Maksymalna temperatura	200 °C-480 °C
Typ baterii	Lithium-Ion
Masa urządzenia (Gołe narzędzie)	54 g

\* X = 1-999, A-Z, M1-M9 są tylko dla różnych klientów, nie ma żadnych zmian związanych z bezpieczeństwem między tymi modelami.

\*\* Napięcie mierzone bez obciążenia. Początkowe napięcie akumulatora osiąga maksymalną wartość 20 V. Napięcie nominalne wynosi 18 V.

Kategoria	Rodzaj	Pojemność
20V Hub/HubX	WA7160	Wpisz: 20 V  10 A Max. Wyjście: 20 V  10 A Max.
	WA7161	Wpisz: 20 V  10 A Max. Wyjście 1: 20 V  10 A Max. Wyjście 2: 5 V  2 A (USB port)

Zalecamy zakup akcesoriów w sklepie, w którym sprzedawane są narzędzia. Aby uzyskać więcej informacji, zobacz pakiet akcesoriów. Personel sklepu może ci pomóc i doradzić.

Narzędzia serii MakerX i 20V Hub/HubX zaprojektowano z myślą o ich współpracy, zatem nie należy podejmować prób podłączania innych urządzeń.

PL

98

## INSTRUKCJE OBSŁUGI



**Uwaga:** Przed użyciem narzędzia przeczytać uważnie instrukcję obsługi.

### Montaż

1. Złożyć końcówki narzędzia, jak pokazano na rys. A1-A3.

2. Połączyć narzędzie z hubem. (Zob. Rys. B)



**OSTRZEŻENIE:** Przed rozpoczęciem pracy upewnij się, że przycisk sterowania prędkością na hubie znajduje się w pozycji „Min”. (Zob. Rys. C)

### OBSŁUGA

1. Sprawdzić, czy przycisk sterowania prędkością jest ustawiony na „Min”. Chwycić narzędzie za uchwyt. Nacisnąć włącznik/wyłącznik na hubie. Następnie nacisnąć i przytrzymać przycisk zasilania na narzędziu, aby rozpocząć pracę. (Zob. Rys. D)

**WSKAZÓWKA:** Prędkość jest stała, i nie można jej wyregulować przyciskiem regulacji prędkości na obudowie silnika.

Podczas działania narzędzie przejdzie w automatyczny tryb uśpienia, w przypadku pozostawiania bez ruchu przez około 5 minut lub dłużej. Temperatura spadnie do 200°

C, a narzędzie wyłączy się automatycznie 10 minut później. Wyświetli się „OFF”.

**⚠ OSTRZEŻENIE: Podczas pierwszego użycia narzędzie może wytwarzać lekki dym z powodu nagrzewania się elementów, co jest normalne. Gdy narzędzie nagrzewa się, NIE dotykać metalowych części w pobliżu końcówki i NIE usuwać ani nie wymieniać końcówki. Nigdy nie używać narzędzia, gdy w pobliżu znajdują się ludzie, zwłaszcza dzieci.**

**Być ostrożnym/ą. Po zakończeniu pracy urządzenie pozostaje gorące.**

2. Naciśnij przycisk włączania/wyłączania, aby wyłączyć po użyciu.

**WSKAZÓWKA:** Użyć kozła, aby umieścić na nim narzędzie, gdy nie jest używane.

3. W razie potrzeby dostosować temperaturę.

Nacisnąć włącznik/wyłącznik na hubie. Za pomocą przycisku „+” lub „-” wyregulować temperaturę (temperatura wzrośnie/spadnie o 10° C po każdym naciśnięciu przycisku „+” lub „-”).

**WSKAZÓWKA:** Temperatury nie można regulować podczas procesu grzania lub chłodzenia.

4. Zmienić °F i °C w razie potrzeby. (Zob. Rys. E1, E2)

Nacisnąć włącznik/wyłącznik na hubie. Gdy narzędzie jest wyłączone, nacisnąć przycisk „+” i „-”, a na wyświetlaczu LCD pojawi się „UNI”. Następnie nacisnąć przycisk „+” i „-”, aby przełączyć tryb temperatury. Po dokonaniu wyboru odczekać 3 sekundy, a następnie wyświetli się „OFF”.

5. Twoje narzędzie do drewna i metalu jest wyposażone w opcjonalny silikonowy rękaw Comfort. Aby poprawić chwyt, po prostu nasunąć tulejkę na nos narzędzia.

## KONSERWACJA

**Przed przystąpieniem do jakiegokolwiek regulacji, serwisowania lub konserwacji należy wyjąć akumulator.**

W narzędziu nie ma żadnych części, które wymagałyby serwisowania przez użytkownika. Nigdy nie należy używać wody czy środków czyszczących do czyszczenia narzędzia z napędem elektrycznym. Czyścić suchą szmatką. Zawsze należy przechowywać narzędzie w suchym miejscu. Utrzymywać w czystości otwory wentylacyjne silnika. Utrzymywać wszystkie urządzenia sterujące w czystości. W otworach wentylacyjnych mogą pojawiać się iskry, jest to normalne i nie spowoduje uszkodzenia narzędzia. Elementy wyposażenia dodatkowego należy przechowywać w suchym miejscu.

## OCHRONA ŚRODOWISKA



Opady wyrobów elektrycznych nie powinny być wyrzucane razem z odpadami gospodarstwa domowego. Należy korzystać z recyklingu, jeśli istnieje odpowiednia infrastruktura. Porady dotyczące recyklingu można uzyskać u władz lokalnych lub sprzedawcy detalicznego.

## DEKLARACJA ZGODNOŚCI

My,  
Positec Germany GmbH  
Postfach 32 02 16, 50796 Cologne, Germany

deklarujemy, że produkt,  
Opis **Narzędzie do drewna i metalu**  
Typ **WX744 WX744.X (744 - oznaczenie maszyny, reprezentatywne dla rzemieślnika)**  
Funkcja **Łączenie drutów, spalanie drewna**

jest zgodny z następującymi dyrektywami,  
**2014/30/EU, 2011/65/EU & (EU)2015/863**

PL

100

Normy są zgodne z  
**EN 60335-1, EN 60335-2-45, EN 62233, EN IEC 55014-1, EN IEC 55014-2, EN IEC 63000**



2020/09/22  
Allen Ding  
Zastępca głównego inżyniera,  
testowanie i certyfikacja  
Positec Technology (China) Co., Ltd  
18, Dongwang Road, Suzhou Industrial  
Park, Jiangsu 215123, P. R. China

**Οι χρήστες μπορούν να δουν  
τις ηλεκτρονικές οδηγίες στη διεύθυνση  
<https://eu.worx.com>.**

## **ΑΣΦΑΛΕΙΑ ΠΡΟΪΟΝΤΟΣ ΓΕΝΙΚΕΣ ΥΠΟΔΕΙΞΕΙΣ ΑΣΦΑΛΕΙΑΣ**

**⚠ ΠΡΟΕΙΔΟΠΟΙΗΣΗ: Διαβάστε όλες τις προειδοποιήσεις για την ασφάλεια και όλες τις οδηγίες.** *Η μη τήρηση των παρακάτω υποδείξεων μπορεί να έχει σα συνέπεια ηλεκτροπληξία, κίνδυνο πυρκαϊάς ή/και σοβαρούς τραυματισμούς.*

**Φυλάξτε όλες τις προειδοποιήσεις και τις οδηγίες για μελλοντική αναφορά.**

Η παρούσα συσκευή μπορεί να χρησιμοποιηθεί από παιδιά ηλικίας 8 ετών και πάνω, καθώς και από άτομα με μειωμένες φυσικές, αισθητηριακές ή διανοητικές ικανότητες ή έλλειψη εμπειρίας και γνώσεων, εφόσον επιβλέπονται ή έχουν λάβει οδηγίες σχετικά με την ασφαλή χρήση της συσκευής και κατανοούν τους ενεχόμενους κινδύνους. Τα παιδιά δεν επιτρέπεται να παίζουν με τη συσκευή. Ο καθαρισμός και η συντήρηση επιπέδου χρήστη δεν επιτρέπεται να εκτελούνται από παιδιά χωρίς επίβλεψη.

**ΠΡΟΕΙΔΟΠΟΙΗΣΗ:** Για το σκοπό της επαναφόρτισης της μπαταρίας χρησιμοποιείτε μόνο την αποσπώμενη μονάδα τροφοδοσίας που παρέχεται με αυτή τη συσκευή.

## **ΕΠΙΠΡΟΣΘΕΤΕΣ ΟΔΗΓΙΕΣ ΑΣΦΑΛΕΙΑΣ ΓΙΑ ΤΟ ΕΡΓΑΛΕΙΟ**

**ΠΡΟΕΙΔΟΠΟΙΗΣΗ:** Το εργαλείο πρέπει να τοποθετείται πάνω στη βάση του όταν δεν χρησιμοποιείται.

Ενδέχεται να προκληθεί πυρκαγιά σε περίπτωση εσφαλμένης χρήσης, επομένως

- Προσέχετε όταν χρησιμοποιείτε αυτή τη συσκευή σε μέρη όταν υπάρχουν εύφλεκτα υλικά
- Μην κατευθύνετε το μηχάνημα για αρκετή ώρα πάνω στην ίδια θέση.
- Μην εργάζεσθε κοντά σε εύ"λεκτα αέρια ή υλικά.
- Η θερμότητα μπορεί να "τάσει σε εύ"λεκτα μέρη, που βρίσκονται εκτός του πεδίου όρασης
- Πριν αποθηκεύσετε το μηχάνημα α"ήστε το να κρυώσει εντελώς. Το καυτό ακρο"ύσιο μπορεί να προενήσει Λημιά.
- Μην χειρίζεσθε το μηχάνημα χωρίς επίβλεψη.

## **ΠΡΟΕΙΔΟΠΟΙΗΣΕΙΣ ΑΣΦΑΛΕΙΑΣ ΓΙΑ ΤΗ ΣΥΣΤΟΙΧΙΑ ΜΠΑΤΑΡΙΩΝ**

**a) Απαγορεύονται η αποσυναρμολόγηση, το άνοιγμα ή το κόψιμο στοιχείων μπαταριών ή συστοιχιών μπαταριών.**

**b) Δεν πρέπει να βραχυκυκλώνετε συστοιχίες μπαταριών. Οι συστοιχίες μπαταριών δεν πρέπει να φυλάσσονται ανοργάνωτα σε κουτί ή συρτάρι όπου μπορεί να βραχυκυκλώσουν η μία την άλλη ή να βραχυκυκλωθούν από αγώγιμα υλικά.**

Όταν δεν χρησιμοποιείτε την μπαταρία, φροντίστε να τη φυλάσσετε μακριά από άλλα μεταλλικά αντικείμενα, όπως συνδετήρες χαρτιού, κέρματα, κλειδιά, καρφιά, βίδες ή άλλα μικρά μεταλλικά είδη, που μπορεί να δημιουργήσουν σύνδεση μεταξύ των δύο ακροδεκτών. Αν τοποθετήσετε τους ακροδέκτες της μπαταρίας τον ένα δίπλα στον άλλο, μπορεί να προκληθούν εγκαύματα ή πυρκαγιά.

**c) Μην αφήσετε τη συστοιχία μπαταριών εκτεθειμένη σε υψηλή θερμοκρασία ή φωτιά. Αποφύγετε**

**την αποθήκευσή της σε σημείο άμεσα εκτεθειμένο στο φως του ήλιου.**

- d) Μην αφήσετε τη συστοιχία μπαταριών να υποστεί μηχανικό πλήγμα.**
- e) Σε περίπτωση διαρροής της μπαταρίας, μην αφήσετε το υγρό να έρθει σε επαφή με το δέρμα ή τα μάτια σας. Αν συμβεί κάτι τέτοιο, πλύνετε το προσβεβλημένο σημείο με άφθονο νερό και ζητήστε τη συμβουλή γιατρού.**
- f) Η συστοιχία μπαταριών πρέπει να είναι πάντα καθαρή και στεγνή.**
- g) Αν λερωθούν οι ακροδέκτες της συστοιχίας μπαταριών, σκουπίστε τους με καθαρό στεγνό πανί.**
- h) Η συστοιχία μπαταριών χρειάζεται φόρτιση πριν από τη χρήση της. Πρέπει να ανατρέχετε πάντοτε στην παρούσα οδηγία και να χρησιμοποιείτε τη σωστή διαδικασία φόρτισης.**
- i) Μην αφήνετε τη συστοιχία μπαταριών να φορτίζεται όταν δεν τη χρησιμοποιείτε.**











- j) Μετά από παρατεταμένες περιόδους αποθήκευσης, μπορεί να χρειαστεί να φορτίσετε και να αποφορτίσετε τη συστοιχία μπαταριών αρκετές φορές για να επιτευχθούν οι μέγιστες επιδόσεις της.**
- k) Για επαναφόρτιση χρησιμοποιήστε μόνο τον φορτιστή που καθορίζει η Worx. Μη χρησιμοποιήσετε άλλον φορτιστή εκτός από αυτόν που παρέχεται αποκλειστικά για χρήση μαζί με τον εξοπλισμό.**
- l) Μη χρησιμοποιήσετε άλλη συστοιχία μπαταριών που δεν έχει σχεδιαστεί για χρήση μαζί με τον εξοπλισμό.**
- m) Φυλάξτε τη συστοιχία μπαταριών μακριά από σημεία όπου μπορεί να τη βρουν τα παιδιά.**
- n) Φυλάξτε τα αρχικά ενημερωτικά έντυπα του προϊόντος γιατί μπορεί να τα χρειαστείτε στο μέλλον.**
- o) Όταν δεν χρησιμοποιείτε την μπαταρία, πρέπει να την αφαιρείτε από τον εξοπλισμό.**
- p) Η απόρριψη των μπαταριών πρέπει να γίνεται με τον ενδεδειγμένο τρόπο.**

**g) Μην αναμειγνύετε τις μπαταρίες ή διαφορετική κατασκευή, χωρητικότητα, μέγεθος ή τύπο μέσα στον εξοπλισμό.**

**r) Φυλάτε την μπαταρία μακριά από συσκευές μικροκυμάτων και υψηλή πίεση.**

#### ΣΥΜΒΟΛΑ

	Διαβάστε το εγχειρίδιο
	Χρησιμοποιήστε μέσα προστασίας της όρασής σας
	Φοράτε προστατευτικά γάντια
	Προειδοποίηση
	Απαγορεύεται η καύση
	Εάν γίνει εσφαλμένη απόρριψη των μπαταριών μπορεί να εισέλθουν στον κύκλο του νερού με αποτέλεσμα να τεθεί σε κίνδυνο το οικοσύστημα. Μην απορρίπτετε τις άχρηστες μπαταρίες ως μη ταξινομημένα αστικά απορρίμματα.
 Li-Ion 	Μπαταρία ιόντων λιθίου. Το προϊόν αυτό διαθέτει επισήμανση ενός συμβόλου που αφορά την «ξεχωριστή συλλογή» για όλες τις συστοιχίες μπαταριών και για τη συστοιχία μπαταριών του προϊόντος αυτού. Στη συνέχεια θα ανακυκλωθεί ή θα αποσυναρμολογηθεί ώστε να ελαχιστοποιηθούν οι επιπτώσεις στο περιβάλλον. Οι συστοιχίες μπαταριών μπορούν να είναι επικίνδυνες για το περιβάλλον και την ανθρώπινη υγεία καθότι περιέχουν επικίνδυνες ουσίες.



Απόβλητα σχετικά με ηλεκτρισμό δεν πρέπει να πετάγονται μαζί με τα απόβλητα του νοικοκυριού. Παρακαλούμε να τα ανακυκλώνετε εκεί όπου υπάρχουν οι απαραίτητες εγκαταστάσεις. Ελέγξτε στον τοπικό σας δήμο ή στους πωλητές για συμβουλές ανακύκλωσης.

## ΛΙΣΤΑ ΣΥΣΤΑΤΙΚΩΝ

- 1. ΚΟΥΜΠΙ ON/OFF**
- 2. ΚΟΥΜΠΙ «+»**
- 3. ΕΝΔΕΙΞΗ LCD**
- 4. ΚΟΥΜΠΙ «-»**
- 5. ΜΥΤΗ ΕΡΓΑΛΕΙΟΥ**
- 6. ΠΕΡΙΒΛΗΜΑ ΑΝΕΣΗΣ (ΠΡΟΑΙΡΕΤΙΚΟ)**

**Η τυπική συσκευασία που σας παραδίδεται δεν περιλαμβάνει όλα τα εικονιζόμενα ή περιγραφόμενα παρελκόμενα.**





## ΤΕΧΝΙΚΕΣ ΠΛΗΡΟΦΟΡΙΕΣ

Τύπος **WX744 WX744.X (744 - ονομασία μηχανήματος, αντιπροσωπευτική του εργαλείου)**

	<b>WX744 WX744.X *</b>
Βολτ	20 V  Max. **
Τάση Λειτουργίας	45 W
Μέγ. θερμοκρασία	200 °C-480 °C
Τύπος μπαταρίας	Μπαταρία λιθίου
Βάρος (μόνο το εργαλείο)	54 g

\* Χ=1-999, A-Z, M1-M9 χρήση μόνο για διαφορετικούς πελάτες, δεν υπάρχουν ασφαλείς σχετικές διαφορές μεταξύ αυτών των μοντέλων.

\*\* Τάση μετρηθείσα χωρίς φορτίο. Η αρχική τάση της μπαταρίας φτάνει έως 20 volt. Η ονομαστική τάση είναι 18 volt.

Κατηγορία	Μοντέλο	Χωρητικότητα
20V Hub/HubX	WA7160	Είσοδος: 20 V  10 A Max. Έξοδος: 20 V  10 A Max.
	WA7161	Είσοδος: 20 V  10 A Max. Έξοδος 1: 20 V  10 A Max. Έξοδος 2: 5 V  2 A (θύρα USB)

Συνιστούμε να αγοράσετε τα παρελκόμενά σας από το κατάστημα που πήρατε και το εργαλείο. Για περαιτέρω πληροφορίες, ανατρέξτε στη συσκευασία του παρελκόμενου. Το προσωπικό του καταστήματος μπορεί να σας βοηθήσει και να σας προσφέρει τις ανάλογες συμβουλές.

Τα εργαλεία της σειράς MarkerX και οι υποδοχές Hub/HubX 20V έχουν σχεδιαστεί ειδικά για να χρησιμοποιούνται μαζί, συνεπώς μη χρησιμοποιείτε άλλες συσκευές.

## ΟΔΗΓΙΕΣ ΛΕΙΤΟΥΡΓΙΑΣ



**ΣΗΜΕΙΩΣΗ:** Προτού χρησιμοποιήσετε το εργαλείο, διαβάστε προσεκτικά το βιβλίο οδηγιών.

GR

### Συναρμολόγηση

108

1. Συναρμολογήστε τις μύτες εργαλείου όπως φαίνεται στην Εικ. Α1-Α3.
2. Συνδέστε το εργαλείο και την υποδοχή. (Βλ. Εικ. Β)



**ΠΡΟΕΙΔΟΠΟΙΗΣΗ: Πριν τη λειτουργία εξασφαλίστε ότι το κουμπί ελέγχου ταχύτητας στην υποδοχή βρίσκεται στη θέση «Min» (Ελάχ.). (Βλ. Εικ. C)**

## ΟΔΗΓΙΕΣ ΛΕΙΤΟΥΡΓΙΑΣ

1. Βεβαιωθείτε ότι το κουμπί ελέγχου ταχύτητας έχει ρυθμιστεί στο «Min». Πιάστε το εργαλείο από τη λαβή. Πιέστε τον διακόπτη on/off στην υποδοχή. Κατόπιν πατήστε και κρατήστε το κουμπί on/off στο εργαλείο για να εκκινήσετε την εργασία. (Βλ. Εικ. D)

**ΣΗΜΕΙΩΣΗ:** Η ταχύτητα είναι σταθερή και δεν ρυθμίζεται από το κουμπί ελέγχου ταχύτητας στην υποδοχή.

Κατά τη διάρκεια της λειτουργίας το εργαλείο θα εισέλθει στην αυτόματη λειτουργία ύπνου χωρίς κίνηση για περίπου 5 λεπτά ή περισσότερο. Η θερμοκρασία θα πέσει στους 200 °C και το εργαλείο θα απενεργοποιηθεί αυτόματα μετά από 10 λεπτά. Θα προβάλλεται το «OFF».



**ΠΡΟΕΙΔΟΠΟΙΗΣΗ: Κατά την αρχική χρήση το εργαλείο μπορεί να δημιουργήσει ελαφρύ καπνό λόγω θέρμανσης στοιχείων, κάτι που είναι φυσιολογικό.**

**Ενώ το εργαλείο θερμαίνεται, ΜΗΝ αγγίζετε τα μεταλλικά τμήματα κοντά στη μύτη και ΜΗΝ απομακρύνετε ή αντικαθιστάτε τη μύτη. Ποτέ μη χρησιμοποιείτε το εργαλείο όταν βρίσκονται κοντά άτομα, ιδίως μικρά παιδιά.  
Να προσέχετε. Το εργαλείο παραμένει καυτό μετά την ολοκλήρωση μιας εργασίας.**

2. Πατήστε το διακόπτη on/off στην υποδοχή για απενεργοποίηση μετά τη χρήση.  
**ΣΗΜΕΙΩΣΗ:** Χρησιμοποιείτε το στήριγμα για να τοποθετείτε το εργαλείο όταν δεν χρησιμοποιείται.

3. Απαιτείται ρύθμιση της θερμοκρασίας.  
Πιέστε τον διακόπτη on/off στην υποδοχή. Χρησιμοποιήστε το κουμπί «+» ή «-» για να ρυθμίσετε τη θερμοκρασία (η θερμοκρασία θα αυξάνεται / μειώνεται κατά 10 °C κάθε φορά που πατιούνται τα κουμπιά «+» ή «-»).

**ΣΗΜΕΙΩΣΗ:** Η θερμοκρασία δεν ρυθμίζεται κατά τη διαδικασία θέρμανσης ή ψύξης.

4. Ρυθμίστε °F και °C όπως απαιτείται. (Βλ. Εικ. E1, E2)  
Πιέστε τον διακόπτη on/off στην υποδοχή. Με απενεργοποιημένο το εργαλείο πατήστε και τα δύο κουμπιά «+» και «-» και θα εμφανιστεί το «UNI» στην οθόνη LCD. Κατόπιν πατήστε και τα δύο κουμπιά «+» και «-» για να αλλάξετε τη λειτουργία θερμοκρασίας/ Μετά την επιλογή περιμένετε για 3 δευτερόλεπτα και κατόπιν θα εμφανιστεί το «OFF».

5. Το εργαλείο επεξεργασίας ξύλου και μετάλλου συνοδεύεται από ένα προαιρετικό περίβλημα άνετου κρατήματος από σιλικόνη. Για να κρατάτε καλύτερα το εργαλείο, απλά σύρετε το περίβλημα πάνω από τη μύτη του εργαλείου.

## **ΕΡΓΑΣΙΕΣ ΣΥΝΤΗΡΗΣΗΣ**

### **Αφαιρέστε την μπαταρία πριν εκτελέσετε οποιαδήποτε ρύθμιση, επισκευή ή συντήρηση.**

Το μηχανικό σας εργαλείο δεν περιλαμβάνει εξαρτήματα που να επιδέχονται εργασίες συντήρησης από τον χρήστη. Ποτέ μη χρησιμοποιήσετε νερό ή χημικά καθαριστικά για να καθαρίσετε το μηχανικό σας εργαλείο. Για να το καθαρίσετε, σκουπίστε το με στεγνό πανί. Πρέπει πάντοτε να φυλάσσετε το μηχανικό σας εργαλείο σε χώρο χωρίς υγρασία. Οι σχισμές εξαιρισμού του μοτέρ πρέπει να διατηρούνται καθαρές. Πρέπει να ξεσκονίζετε τακτικά όλα τα κουμπιά λειτουργιών. Περιστασιακά μπορείτε να βλέπετε σπινθήρες μέσα από τις σχισμές εξαιρισμού. Πρόκειται για φυσιολογικό φαινόμενο που δεν θα προκαλέσει ζημιά στο μηχανικό σας εργαλείο. Αποθηκεύετε το προϊόν σε ξηρό μέρος.

## ΠΡΟΣΤΑΣΙΑ ΤΟΥ ΠΕΡΙΒΑΛΛΟΝΤΟΣ



Η απόρριψη αποβλήτων ηλεκτρικού εξοπλισμού δεν πρέπει να γίνεται μαζί με τα οικιακά απορρίμματα. Θα πρέπει να τα δίνετε για ανακύκλωση όπου υπάρχουν οι ανάλογες εγκαταστάσεις. Ζητήστε συμβουλές περί ανακύκλωσης από τις τοπικές σας αρχές ή από το κατάστημα λιανικής πώλησης του εξοπλισμού σας.

## ΔΗΛΩΣΗ ΣΥΜΜΟΡΦΩΣΗΣ

Εμείς,  
Positec Germany GmbH  
Postfach 32 02 16, 50796 Cologne, Germany

δηλώνουμε ότι το προϊόν  
Περιγραφή **Εργαλείο επεξεργασίας ξύλου και μετάλλου**  
Τύπος **WX744 WX744.X (744 -ονομασία μηχανήματος, αντιπροσωπευτική του εργαλείου)**  
Λειτουργία **Σύνδεση συρμάτων, πυρογραφία**

συμμορφώνεται προς τις Οδηγίες που ακολουθούν:  
**2014/30/EU, 2011/65/EU & (EU)2015/863**

GR

110

Πρότυπα συμμόρφωσης  
**EN 60335-1, EN 60335-2-45, EN 62233, EN IEC 55014-1, EN IEC 55014-2, EN IEC 63000**



2020/09/22  
Allen Ding  
Βοηθός Αρχιμηχανικός,  
Δοκιμές & Πιστοποιήσεις  
Positec Technology (China) Co., Ltd  
18, Dongwang Road, Suzhou Industrial  
Park, Jiangsu 215123, P. R. China

**A felhasználók az elektronikus utasításokat a <https://eu.worx.com> weboldalon tekinthetik meg.**

## **TERMÉKBIZTONSÁG BIZTONSÁGOS HASZNÁLATÁVAL KAPCSOLATOS ÁLTALÁNOS FIGYELMEZTETÉSEK**

 **FIGYELEM** Olvasson el minden biztonsági figyelmeztetést és valamennyi utasítást.

*A figyelmeztetések és utasítások figyelmen kívül hatása áramütést, tüzet és/vagy súlyos sérülést eredményezhet.*

**Őrizzen meg minden figyelmeztetést és utasítást, a jövőben szüksége lehet ezekre.**

A készüléket használhatják 8 év fölötti gyermekek és csökkent testi, érzékszervi vagy mentális képességű, illetve tapasztalatlan személyek felügyelet mellett, illetve ha elmagyarázták nekik az eszköz biztonságos használatát, és tisztában vannak a veszélyekkel. A gyermekek nem játszhatnak a készülékkel. A készülék tisztítását és karbantartását a gyermekek felügyelet nélkül nem végezhetik.

**FIGYELEM:** Az akkumulátort csak a mellékelt, eltávolítható töltőegységgel töltsse fel.

**TOVÁBBI BIZTONSÁGI ELŐÍRÁSOK A**

## KÉSZÜLÉK KEZELÉSÉHEZ

FIGYELEM: Használaton kívül az eszközt az állványán kell tárolni.

Amennyiben a készüléket elővigyázatlanul használják, tüzeset veszélye állhat fenn, ezért:

- legyen óvatos, ha a készüléket gyúlékony anyagok közelében használja;
- ne irányítsa ugyanarra a helyre a kimenetet hosszabb időn át;
- ne használja robbanásveszélyes légkörben;
- ne feledkezzen el, hogy a készülék által fejlesztett hő a munkavégzés pillanatában nem látható, gyúlékony anyagokra is átterjedhet;
- használat után helyezze a tartóállványára a készüléket, és tárolás előtt várja meg a készülék lehűlését
- soha nem hagyja felügyelet nélkül a bekapcsolt készüléket.

## AZ AKKUMULÁTORRAL KAPCSOLATOS BIZTONSÁGI FIGYELMEZTETÉSEK

**a)Az akkumulátort ne szedje szét, ne nyissa fel és ne vágja meg.**

**b)Ne zárja rövidre az akkumulátort.  
Az akkumulátorokat ne tárolja olyan dobozban vagy fiókban, ahol rövidre**



**zárhatják egymást, vagy valamilyen vezető anyag a rövidzárlatukat okozhatja.** Az akkumulátorokat

használaton kívül tartsa a fémtárgyaktól, például gemkapcsoktól, pénzérméktől, kulcsoktól, szögektől, csavaroktól vagy más kis fémtárgyaktól távol, mert ezek összekapcsolhatják a pólusokat. Az akkumulátor pólusainak rövidzárlata égés- és tűzveszélyes.

- c) Ne tegye ki hőnek vagy tűznek az akkumulátort. Ne tárolja közvetlen napfényben.**
- d) Az akkumulátort ne tegye ki ütésnek.**
- e) Ha az akkumulátor szivárog, vigyázzon, hogy a folyadék ne kerüljön a bőrre vagy szembe. Amennyiben a bőrre vagy szembe kerül, az érintett területet mossa le bő vízzel, és forduljon orvoshoz.**
- f) Vigyázzon, hogy az akkumulátor tiszta és száraz maradjon.**
- g) Ha az akkumulátor pólusaira szennyeződés kerül, azt egy tiszta, száraz ruhával törölje le.**
- h) Az akkumulátort használat előtt**

**fel kell tölteni. A töltést mindig az utasításoknak megfelelően, helyes eljárást használva végezze.**

**i) Használaton kívül ne hagyja töltőn az akkumulátort.**

**j) Hosszan tartó tárolást követően a maximális teljesítmény elérése érdekében szükséges lehet, hogy az akkumulátort többször feltöltse és lemerítse.**

**k) Csak a Worx által javasolt töltővel töltsse fel. Kizárólag a készülékhez való használatra mellékelt töltőt használja.**

**l) Ne használjon a készülékkel való használatra tervezettől eltérő akkumulátort.**

**m) Az akkumulátor gyermekektől távol tartandó.**

**n) Őrizze meg a termékhez mellékelt utasításokat, a későbbiekben szüksége lehet ezekre.**

**o) Amikor a szerszámot nem használja, vegye ki belőle az akkumulátort.**









**p) Ártalmatlanításnál megfelelően járjon el.**

**q) Ne helyezzen be különböző gyártóktól**

# származó, illetve eltérő kapacitású, méretű vagy típusú akkukat a készülékbe.

## r) Tartsa távol az akkumulátort mikrohullámoktól és nagy nyomástól.

### SZIMBÓLUMOK

	Olvassa el az üzemeltetői kézikönyvet.
	Viseljen fülvédőt
	Viseljen védőszemüveget
	Figyelmeztetés
	Ne dobja tűzbe
	Ha nem megfelelően kezelik, az akkumulátor beléphet a vízkörbe, és károsíthatja az ökoszisztémát. Ne dobja a használt elemeket nem rendezett hulladékként.
	Lítium-ion akkumulátor, amelyet az összes elemcsomag és az akkumulátorcsomag "külön gyűjtésének" jelzésével jelöltek. Ezután újrahasznosítják vagy eltávolítják a környezeti hatás csökkentése érdekében. Az akkumulátorcsomagok ártalmas lehetnek a környezetre és az emberi egészségre, mert káros anyagokat tartalmaznak.
	A leselejtezett elektromos készülékek nem dobhatók ki a háztartási hulladékkal. Ha van a közelben elektromos hulladék gyűjtő udvar, vigye oda a készüléket. Az újrahasznosítási lehetőségekről tájékozódjon a helyi hatóságoknál vagy a kereskedőnél.

## AZ ALKATRÉSZEK LISTÁJA

- 1. BE/KI GOMB**
- 2. "+" GOMB**
- 3. LCD KIJELZŐ**
- 4. "-" GOMB**
- 5. ESZKÖZ HEGYE**
- 6. VÉDŐHÜVELY (NEM KÖTELEZŐ)**

**Nem minden készülék tartalmazza valamennyi, a fentiekben felsorolt alkatrészt.**





## MŰSZAKI ADATOK

Típus **WX744 WX744.X (744 - a készülék adatai, műszaki jellemzői)**

	<b>WX744 WX744.X *</b>
Feszültség	20 V  Max. **
Teljesítményfelvétel	45 W
Maximum hőmérséklet	200 °C-480 °C
Akkumulátor típusa	Lítium-ion
A készülék súlya (Meztelen eszköz)	54 g

\* X = 1-999, A-Z, M1-M9 csak különféle vásárlókra vonatkozik, ezek között a modellek között nincs biztonsági változás.

\*\* Terhelés nélküli feszültség. Az akkumulátor kezdő feszültsége maximum 20 volt. A névleges feszültség 18 volt.

<b>Kategória</b>	<b>Típus</b>	<b>Kapacitás</b>
20V Hub/HubX	WA7160	Bemenet: 20 V  10 A Max. Kimenet: 20 V  10 A Max.
	WA7161	Bemenet: 20 V  10 A Max. Kimenet 1: 20 V  10 A Max. Kimenet 2: 5 V  2 A (USB port)

Javasoljuk, hogy kiegészítőket vásároljon az üzletből, ahol az eszközöket értékesítik. További részletek a kiegészítő csomagban találhatóak. Az áruház munkatársai segítséget és tanácsot adhatnak Önnek.

A MakerX szerszámsorozat és a 20 V Hub/HubX speciális tervezésük alapján együtt használhatóak, ezért ne próbálja meg bármely más eszközt használni.

## HASZNÁLATI UTASÍTÁSOK



**MEGJEGYZÉS:** Mielőtt a szerszámot használná, olvassa el figyelmesen az utasításokat.

### Összeszerelés

1. Helyezze üzembe az eszköz anyagmegmunkáló tartozékait az A1-A3 ábrák szerint.
2. Csatlakoztassa az eszközt a meghajtó egységhez. (Lásd a B ábrát)



**FIGYELEM: Használat előtt ellenőrizze, hogy a sebességszabályozó gomb a "Min" pozícióban áll (Lásd a C ábrát)**

### MŰKÖDTETÉS

1. Győződjön meg arról, hogy a a sebességszabályozó gomb a "Min" helyzetben áll. Vegye kézbe a készüléket a fogantyújánál fogva. Nyomja meg a be/ki gombot a meghajtó egységen. Ezután indítsa be a készüléket a be/ki gomb nyomva tartásával. (Lásd a D ábrát)

**MEGJEGYZÉS:** A sebesség állandó, és nem állítható az alapegységen lévő sebességállító gombbal.

Működés közben a készülék mozgás hiánya esetén automatikusan készenléti állapotba lép öt percre vagy akár hosszabb időre. A hőmérséklet 200 °C-ra csökken, és az eszköz 10 perccel később automatikusan kikapcsol. Az „OFF” felirat jelenik meg.



**FIGYELEM: Az első használat során a készülék enyhe füstöt képezhet az elemek felmelegedése miatt, ami normális.**

**Miközben az eszköz melegszik, NE érintse meg a fém alkatrészeket annak hegye közelében, és NE távolítsa el vagy cserélje ki a hegyet.**

**Soha ne működtesse az eszközt, emberek, különösen a kisgyermek a közelében.**

**Legyen körültekintő. Az eszköz forró marad a munka befejezése után is.**

2. Használat után a kikapcsoláshoz nyomja meg a be/ki gombot a meghajtón.

**MEGJEGYZÉS:** Használaton kívül tárolja a készüléket az állványon.

3. Állítsa be a kívánt hőmérsékletet.

Nyomja meg a be- és kikapcsolót a meghajtó egységen. A „+” vagy a „-” gombbal állítsa be a hőmérsékletet (a „+” vagy a „-” gomb minden egyes megnyomásakor a hőmérséklet 10 °C-kal növekszik / csökken).

**MEGJEGYZÉS:** A hőmérsékletet nem lehet átállítani a fűtési vagy hűtési folyamat során.

4. Igény szerint használja a °F vagy a °C skálát. (Lásd az E1 és E2 ábrát)

Nyomja meg a be- és kikapcsolót a meghajtó egységen. Kikapcsolt állapotban

egyszerre nyomja meg a „+” és a „-” gombot, és az „UNI” felirat fog megjelenni meg az LCD kijelzőn. Ezután a hőmérséklet üzemmód átkapcsolásához nyomja meg a „+” és a „-” gombot is. A kiválasztás után várjon 3 másodpercet, az eszközöm az „OFF” felirat fog megjelenni.

5. A Fa- & Fém megmunkáló eszközhöz opcionális szilikon Comfort hüvely tartozik. A tapadás javítása érdekében a hüvelyt egyszerűen csúsztassa az eszköz orra fölé.

## KARBANTARTÁS

### **Bármilyen állítás, javítás vagy karbantartási művelet előtt vegye ki a szerszámból az akkumulátort.**

A szerszám nem tartalmaz a felhasználó által javítható alkatrészeket. Soha ne használjon vizet vagy vegyi tisztítószeret a szerszám tisztításához. Törölje tisztára egy száraz ronggyal. A szerszámot mindig száraz helyen tárolja. Tartsa tisztán a motor szellőzőnyílásait. Minden szabályozóeszközt tartson pormentesen. A szellőzőnyílásokon keresztül néha szikrák láthatók. Ez természetes, nem okoz kárt az elektromos kéziszerszámban. Tárolja a tartozékokat száraz helyen.

## KÖRNYEZETVÉDELEM



A leselejtezett elektromos készülékek nem dobhatók ki a háztartási hulladékkal. Ha van a közelben elektromos hulladék gyűjtő udvar, vigye oda a készüléket. Az újrahasznosítási lehetőségekről tájékozódjon a helyi hatóságoknál vagy a kereskedőnél.

## MEGFELELŐSÉGI NYILATKOZAT

A gyártó:

Positec Germany GmbH

Postfach 32 02 16, 50796 Cologne, Germany

Kijelenti, hogy a termék:

Leírás **Fa- & Fémmegmunkáló készülék**

Típus **WX744 WX744.X (744 - a készülék adatai, műszaki jellemzői)**

Rendeltetés **Drótförasztás, faperzselés**

Megfelel a következő irányelveknek:

**2014/30/EU, 2011/65/EU & (EU)2015/863**

Az alábbi normáknak:

**EN 60335-1, EN 60335-2-45, EN 62233, EN IEC 55014-1, EN IEC 55014-2, EN IEC 63000**



2020/09/22

Allen Ding

Helyettes főmérnök, Tesztelés és minősítés

Positec Technology (China) Co., Ltd

18, Dongwang Road, Suzhou Industrial

Park, Jiangsu 215123, P. R. China

**Utilizatorii pot vizualiza instrucțiunile în format electronic la <https://eu.worx.com>.**

## **SECURITATEA PRODUSULUI**

### **INSTRUCȚIUNI DE SIGURANȚĂ**

 **AVERTISMENT: Citiți toate avertismentele privind siguranța și toate instrucțiunile.**

*Nerespectarea avertismentelor și instrucțiunilor poate duce la șoc electric, incendiu și/sau accidentare gravă.*

**Păstrați toate avertismentele și instrucțiunile pentru consultări ulterioare.**

RO

120

Acest echipament poate fi utilizat de copiii cu vârsta minimă de 8 ani sau de persoanele cu capacități fizice, senzoriale sau mentale reduse sau lipsite de experiență și cunoștințe numai dacă acestea au fost supravegheate sau instruite cu privire la utilizarea aparatului în mod sigur și înțeleg pericolele implicate. Copiii nu au voie să se joace cu echipamentul. Procedura de curățare și procedura de întreținere efectuată de către utilizator nu vor fi efectuate de copii fără supraveghere.

**AVERTISMENT:** În scopul reîncărcării acumulatorului, utilizați numai unitatea de alimentare detașabilă furnizată cu acest aparat.



## **INSTRUCȚIUNI SUPLIMENTARE DE SIGURANȚĂ PENTRU PISTOLUL DE LIPIT**

AVERTISMENT: Această unealtă trebuie așezată pe suportul său atunci când nu este utilizată. Dacă acest aparat electric nu este utilizat în mod circumspect, apare riscul unui incendiu, și de aceea:

- aveți grijă când utilizați aparatul în apropierea materialelor inflamabile;
- nu îndreptați aparatul spre același loc pe o durată mai lungă;
- nu utilizați aparatul în atmosfere cu risc de explozie;
- fiți conștienți de faptul că prin transmiterea căldurii produse de aparat, se pot aprinde și materialele inflamabile care nu se observă pe moment;
- așezați aparatul pe suportul lui după utilizare și așteptați răcirea lui completă înainte de a-l depozita undeva;
- nu lăsați nesupravegheat aparatul pornit.

## **AVERTISMENTE PRIVIND SIGURANȚA PENTRU ACUMULATOR**

**a) Nu demontați, deschideți sau rupeți celulele sau acumulatorul.**

**b) Nu scurtcircuitați un acumulator.**

**Nu depozitați acumulatorii la întâmplare într-o cutie sau într-un sertar unde s-ar putea scurtcircuita între ele sau prin materiale**

**conductoare.** Când acumulatorul nu este utilizat, țineți-l la distanță de alte obiecte metalice, precum agrafele de birou, monede, chei, cuie, șuruburi sau alte obiecte metalice mici, care pot crea contact între cele două borne. Scurtcircuitarea bornelor acumulatorului poate cauza arsuri sau incendii.

RO

122

**c) Nu expuneți acumulatorul la căldură sau foc. Evitați depozitarea în lumina directă a soarelui.**

**d) Nu supuneți acumulatorul la șocuri mecanice.**

**e) În cazul scurgerii acumulatorului, aveți grijă ca lichidul să nu intre în contact cu pielea sau ochii. În cazul contactului, spălați zona afectată cu apă din belșug și solicitați asistență medicală.**

**f) Mențineți acumulatorul curat și uscat.**

**g) Ștergeți bornele acumulatorului cu o cârpă curată și uscată dacă se murdăresc.**









- h) Acumulatorul trebuie încărcat înainte de utilizare. Consultați întotdeauna aceste instrucțiuni și utilizați procedura de încărcare corectă.**
- i) Nu lăsați acumulatorul la încărcat dacă nu îl utilizați.**
- j) După perioade extinse de depozitare, poate fi necesară încărcarea și descărcarea acumulatorului de mai multe ori pentru a obține performanțe maxime.**
- k) Reîncărcați folosind doar încărcătorul specificat de Worx. Nu utilizați niciun alt încărcător în afară de cel conceput specific pentru utilizarea cu acest echipament.**
- l) Nu utilizați acumulatoare care nu sunt concepute pentru utilizarea cu acest echipament.**
- m) Nu lăsați acumulatorul la îndemâna copiilor.**
- n) Păstrați documentația originală a produsului pentru consultări ulterioare.**
- o) Scoateți acumulatorul din echipament dacă nu îl utilizați.**

**p) Depuneți acumulatorul la deșeurii în mod corespunzător.**

**q) Nu introduceți în aparat acumulatori care provin de la producători diferiți sau cu capacități, dimensiuni sau tipuri diferite.**

**r) Țineți acumulatorul departe de microunde și presiune ridicată.**

#### SIMBOLURI

	Consultați manualul
	Purtați echipament de protecție pentru ochi
	Purtați mănuși de protecție
	Avertisment
	Nu ardeți
	Dacă nu este manipulată corect, bateria poate intra în ciclul de apă și poate provoca daune ecosistemului. Nu aruncați bateriile uzate ca deșeurii municipale nesortate.
 Li-Ion 	Acumulator litiu-ion, care a fost etichetat cu simbolurile asociate cu "colectarea separată" a tuturor acumulatorilor și acumulatorilor. Acesta este apoi reciclat sau eliminat pentru a reduce impactul asupra mediului. Bateriile pot fi dăunătoare mediului și sănătății umane deoarece conțin substanțe nocive.



Produsele electrice nu trebuie depuse la deșeuri împreună cu gunoiul menajer. Vă rugăm să depuneți produsele electrice la unitățile de reciclare existente. Consultați-vă cu autoritățile locale sau cu distribuitorul pentru sfaturi privind reciclarea.

## LISTĂ DE COMPONENTE

- BUTON DE ALIMENTARE**
- BUTON "+"**
- AFIȘAJ LCD**
- BUTON "-"**
- VÂRF PISTOL DE LIPIT**
- MANȘON CONFORTABIL (OPȚIONAL)**

**Nu toate accesoriile ilustrate sau descrise sunt incluse în livrarea standard.**





## DATE TEHNICE

Tip **WX744 WX744.X (744 - denumirea utilajului, reprezentativă pentru pistol de lipit)**

	<b>WX744 WX744.X *</b>
Tensiune nominală	20 V  Max. **
Putere	45 W
Temperatura max.	200 °C-480 °C
Tip acumulator	Litiu-ion
Greutate unealtă (Instrument scump)	54 g

\* X = 1-999, A-Z, M1-M9 sunt destinate doar clienților diferiți, nu există modificări legate de siguranță între aceste modele.

\*\* Tensiune măsurată în gol. Tensiunea inițială a bateriei atinge maximum 20 volți. Tensiunea nominală este de 18 volți.

Categorie	Tip	Capacitate
20V Hub/HubX	WA7160	Intrare: 20 V  10 A Max. Rezultat: 20 V  10 A Max.
	WA7161	Intrare: 20 V  10 A Max. Rezultat 1: 20 V  10 A Max. Rezultat 2: 5 V  2 A (USB port)

Vă recomandăm să achiziționați accesoriile din magazinul în care sunt vândute instrumentele. Consultați pachetul accesoriu pentru mai multe detalii. Personalul magazinului vă poate ajuta și consilia.

Uneltele din seria MakerX și Hub/ HubX de 20V sunt special concepute pentru a lucra împreună, deci nu încercați să utilizați alte dispozitive.

## INSTRUCȚIUNI DE EXPLOATARE



**NOTĂ:** Înainte de utilizarea sculei, citiți manualul de instrucțiuni cu atenție.

### Asamblare

1. Asamblați vârful pistolului de lipit, așa cum se arată în Fig. A1-A3.

2. Conectați pistolul de lipit și stația. (A se vedea Fig. B)



**AVERTISMENT: Înainte de utilizare, asigurați-vă că butonul de control al vitezei de pe stație se află în poziția „Min”. (A se vedea Fig. C)**

### Operațiune

1. Confirmați că butonul de control al vitezei este setat pe „Min”. Apucați unealta de mână. Apăsăți comutatorul pornire/oprire de pe stație. Apoi apăsați și țineți apăsat butonul de pornire de pe pistolul de lipit pentru a începe să funcționeze. (A se vedea Fig. D)

**OBSEAȚIE:** Viteza aerului este fixă și nu poate fi ajustată prin butonul de control al vitezei de pe stație.

În timpul funcționării, pistolul de lipit va intra în modul automat de inactivitate dacă nu există nicio mișcare timp de aproximativ 5 minute sau mai mult. Temperatura va scădea la 200 °C, iar pistolul de lipit se va opri automat 10 minute mai târziu. Va afișa "OFF".



**AVERTISMENT: În timpul utilizării inițiale, pistolul de lipit poate genera un fum ușor din cauza încălzirii elementelor, ceea ce este normal.**

**În timp ce pistolul de lipit se încălzește, NU atingeți piesele metalice din apropierea vârfului și NU scoateți sau înlocuiți vârful.**

**Nu utilizați niciodată pistolul de lipit în timp ce există persoane, în special copii mici în apropiere.**

## **Fiți atent. Pistolul de lipit rămâne fierbinte după încheierea lucrărilor.**

2. Apăsați comutatorul pornire/oprire de pe stație pentru a opri după utilizare.

**OBSERVAȚIE:** Utilizați cârligul pentru a mișca pistolul de lipit atunci când nu este folosit.

3. Reglați temperatura conform necesității.

Apăsați comutatorul pornire/oprire de pe stație. Utilizați butonul „+” sau „-” pentru a regla temperatura (temperatura va crește/scădea cu 10 °C de fiecare dată când apăsați butonul „+” sau „-”)

**OBSERVAȚIE:** Temperatura nu poate fi reglată în timpul procesului de încălzire sau răcire.

4. Comutați °F și °C, după cum este necesar. (A se vedea Fig. E1, E2)

Apăsați comutatorul pornire/oprire de pe stație. Cu pistolul de lipit oprit, apăsați atât butonul „+” cât și „-” și „UNI” va fi afișat pe afișajul LCD. Apoi apăsați atât butonul „+” cât și „-” pentru a comuta modul de temperatură. După selecție, așteptați 3 secunde și apoi va apărea „OFF”.

5. Pistolul dvs. de lipit pentru lemn și metal este livrat cu un manșon confortabil din silicon. Pentru a îmbunătăți aderența, pur și simplu glisați manșonul peste nasul uneltei.

## **ÎNTREȚINERE**

### **Scoateți acumulatorul din unealtă înainte de a efectua orice ajustări, operațiuni de service sau întreținere.**

Interiorul uneltei electrice nu conține piese care pot fi depanate de către utilizator. Nu utilizați niciodată apă sau agenți chimici de curățare pentru curățarea uneltei electrice. Ștergeți unealta cu o cârpă uscată. Depozitați întotdeauna unealta într-un loc uscat. Mențineți fantele de aerisire a motorului curate. Feriți de praf toate comenzile de lucru. Ocazional, puteți observa scântei prin fantele de aerisire. Acest lucru este normal și nu va defecta unealta electrică. Depozitați accesoriile într-un loc uscat.

## **PROTECȚIA MEDIULUI**



Produsele electrice nu trebuie depuse la deșeurile împreună cu gunoiul menajer. Vă rugăm să depuneți produsele electrice la unitățile de reciclare existente. Consultați-vă cu autoritățile locale sau cu distribuitorul pentru sfaturi privind reciclarea.

## DECLARAȚIE DE CONFORMITATE

Noi,  
Positec Germany GmbH  
Postfach 32 02 16, 50796 Cologne, Germany

Declarăm că produsul,  
Descriere **Pistol de lipit pentru lemn și metal**  
Tip **WX744 WX744.X (744 - denumirea utilajului, reprezentativă pentru pistol de lipit)**  
Funcție **Conectare cabluri, ardere lemn**

Respectă următoarele Directive,  
**2014/30/EU, 2011/65/EU & (EU)2015/863**

Se conformează standardelor  
**EN 60335-1, EN 60335-2-45, EN 62233, EN IEC 55014-1, EN IEC 55014-2, EN IEC 63000**

RO

128



2020/09/22  
Allen Ding  
Adjunct Inginer Șef, Testare și certificare  
Positec Technology (China) Co., Ltd  
18, Dongwang Road, Suzhou Industrial  
Park, Jiangsu 215123, P. R. China



**Uživatelé si mohou zobrazit pokyny v elektronické formě na <https://eu.worx.com>.**

## **BEZPEČNOST PRODUKTU**

### **VŠEOBECNÉ BEZPEČNOSTNÍ VÝSTRAHY**

 **VAROVÁNÍ: Přečtěte si všechna bezpečnostní varování a instrukce.** *Nedodržení bezpečnostních instrukcí a varování může vést ke zranění el. proudem, vypuknutí požáru, poškození náradí a nebo k vážným zraněním.*

### **Uložte instrukce a veškerou dokumentaci pro budoucí použití.**

Toto zařízení nesmí být používáno nezletilými osobami do 8 let a osobami se sníženými fyzickými, smyslovými či duševními schopnostmi, nebo osobami s nedostatkem zkušeností a znalostí, pokud nejsou tyto osoby pod dozorem, nebo pokud nebyly seznámeny s instrukcemi týkajícími se bezpečného použití zařízení a jsou si vědomy příslušných rizik spojených s jeho použitím. Zařízení není určeno dětem ke hraní. Čištění a uživatelská údržba nesmí být prováděna dětmi bez dozoru.

Pokud je napájecí kabel poškozený, musí být vyměněn výrobcem, servisním technikem nebo

stejně kvalifikovanou osobou, aby se zabránilo riziku zranění el. proudem.

**VÝSTRAHA:** Z důvodu nabíjení baterie používejte pouze odnímatelnou napájecí jednotku, dodávanou s tímto spotřebičem.

## **DODATEČNÉ BEZPEČNOSTNÍ INFORMACE PRO VÍCEFUNKČNÍ NÁSTROJ**

**VÝSTRAHA:** Tento nástroj musíte vložit do svého stojánku, když jej nepoužíváte.

V případě, že není pistole používána s opatrností, může dojít ke vzniku požáru. Proto:

- při použití pistole v místech s výskytem hořlavých materiálů buďte opatrní;
- při práci nemiřte delší dobu pistolí na stejné místo;
- pistoli nepoužívejte ve výbušném prostředí;
- mějte na vědomí, že teplo může být přeneseno na hořlavé materiály, které jsou mimo zorné pole;
- po použití pistoli odložte na stojan a přes uložení ji nechejte vychladnout;
- pokud je pistole zapnutá, nenechávejte ji bez dozoru.

## **BEZPEČNOSTNÍ VAROVÁNÍ TÝKAJÍCÍ SE BATERIÍ**

**a) Nepokoušejte se demontovat, rozebírat nebo rozřezávat baterie nebo její články.**

**b) Neprovádějte zkratování baterie.**

**Neukládejte baterie nahodile v krabicích nebo v zásuvkách, kde by mohlo dojít k jejich vzájemnému zkratování nebo k zkratování**

**způsobenému jinými předměty.** Není-li

baterie používána, udržujte ji v bezpečné vzdálenosti od sponek na papíry, mincí, klíčů, hřebíků, šroubů nebo jiných malých kovových předmětů, které mohou způsobit propojení kontaktů baterie. Zkratování kontaktů baterie může způsobit popáleniny nebo požár.

**c) Nevystavujte baterii působení horka nebo ohně. Vyvarujte se skladování baterií na otevřeném slunci.**

**d) Nevystavujte baterii mechanickým rázům.**

**e) Dojde-li k úniku kapaliny z baterie, zabraňte tomu, aby se tato kapalina dostala do kontaktu s pokožkou nebo aby zasáhla oči. Dojde-li k takovému kontaktu, zasažené místo omyjte**

**značným množstvím vody a vyhledejte lékařské ošetření.**

**f) Udržujte baterie čisté a suché.**

**g) Jsou-li svorky baterie znečištěny, otřete je čistým a suchým hadříkem.**

**h) Baterie musí být před použitím nabita. Vždy postupujte podle uvedených pokynů a používejte správný postup nabíjení.**

**i) Nenechávejte baterii nabíjet, nebude-li baterie použita.**

**j) Po dlouhodobém uložení budete možná muset provést několik cyklů nabíjení a vybíjení, aby baterie dosáhla svého maximálního výkonu.**

**k) Provádějte nabíjení pouze v nabíječce, která je specifikovaná společností Worx. Nepoužívejte jinou nabíječku, než je nabíječka speciálně dodaná pro použití s tímto zařízením.**

**l) Nepoužívejte žádnou baterii, která není určena pro použití s tímto zařízením.**

**m) Ukládejte baterie mimo dosah dětí.**

**n) Ušchovejte originální dokumentaci k tomuto výrobku pro budoucí odkazy.**

**o) Není-li zařízení používáno, vyjměte z**









**něj baterii.**

**p) Provádějte řádnou likvidaci baterie.**

**q) V zařízení nekombinujte bateriové články různého data výroby, kapacity, velikosti nebo typu.**

**r) Baterii uchovávejte dál od mikrovlnných trub a vysokého tlaku.**

#### SYMBOLY

	Přečtěte si návod
	Použijte ochranu očí
	Používejte ochranné rukavice
	Výstraha
	Nevystavujte ohni
	Při nesprávném zacházení se baterie může dostat do koloběhu vody a může způsobit poškození ekosystému. Použité baterie nevyhazujte do netříděného komunálního odpadu.
	Lithium-iontová baterie, která byla označena symboly souvisejícími s „odděleným sběrem“ všech akumulátorů a akumulátorů. Poté se recykluje nebo odstraní, aby se snížil dopad na životní prostředí. Akumulátory mohou být škodlivé pro životní prostředí a lidské zdraví, protože obsahují škodlivé látky.
	Vysloužilé elektrické přístroje nevyhazujte společně s domovním odpadem. Nářadí recyklujte ve sběrnách k tomu účelu zřízených. O možnostech recyklace se informujte na místních úřadech nebo u prodejce.

## SEZNAM KOMPONENTŮ

1. **TLAČÍTKO NAPÁJENÍ**
2. **TLAČÍTKO "+"**
3. **LCD DISPLEJ**
4. **TLAČÍTKO "-"**
5. **HROT VÍCEFUNKČNÍHO NÁSTROJE**
6. **PRAKTICKÉ POUZDRO (VOLITELNÉ)**

**Standardní dodávka neobsahuje veškeré vyobrazené či popsané příslušenství.**





## TECHNICKÁ DATA

Typ **WX744 WX744.X (744 - označení zařízení, zástupce vícefunkčního nástroje)**

	<b>WX744 WX744.X *</b>
Jmenovité napětí	20 V  Max. **
Příkon	45 W
Max. teplota	200 °C-480 °C
Typ baterie	Li-Ion
Hmotnost zařízení (Holé nářadí)	54 g

\* X = 1-999, A-Z, M1-M9 jsou pouze pro různé zákazníky, mezi těmito modely neexistují žádné změny související s bezpečností.

\*\* Napětí měřené bez zátěže. Počáteční napětí baterie dosáhne maximálně 20 voltů. Jmenovité napětí je 18 voltů.

<b>Kategorie</b>	<b>Modely</b>	<b>Kapacita</b>
20V Hub/HubX	WA7160	Vstup: 20 V  10 A Max. Výstup: 20 V  10 A Max.
	WA7161	Vstup: 20 V  10 A Max. Výstup 1: 20 V  10 A Max. Výstup 2: 5 V  2 A (USB port)

Doporučujeme zakoupit příslušenství z obchodu, kde se nářadí prodává. Další podrobnosti najdete v balíčku příslušenství. Zaměstnanci obchodu vám mohou pomoci a poradit. balíčku příslušenství. Zaměstnanci obchodu vám mohou pomoci a poradit. Přístroje série MakerX a 20V Hub/HubX jsou speciálně navrženy, aby fungovaly spolu, takže se nepokoušejte používat žádná jiná zařízení

## NÁVOD NA POUŽITÍ



**POZNÁMKA:** Předtím než začnete nářadí používat, přečtěte si pečlivě manuál.

### Účel použití

1. Hroty vícefunkčního nástroje sestavte, jak je znázorněno na obr. A1-A3.
2. Připojte vícefunkční nástroj a propojovací centrum. (Viz obr. B)

**⚠ VÝSTRAHA: Před použitím se ujistěte, že tlačítko regulace rychlosti na propojovacím centru je nastaveno v poloze „min“. (Viz obr. C)**

### SESTAVENÍ

1. Potvrďte, že je tlačítko regulace rychlosti nastaveno na „min“. Nástroj uchopte za rukojeť. Stiskněte přepínač zap/vyp na propojovacím centru. Potom stiskněte a přidržte tlačítko napájení na vícefunkčním nástroji, abyste mohli začít pracovat. (Viz obr. D)

**POZNÁMKA:** Rychlost je stálá a není možné ji upravit tlačítkem regulace rychlosti na propojovacím centru.

Během používání se vícefunkční nástroj přepne do automatického spánku, když bude bez pohybu přibližně 5 minut či víc. Teplota klesne na 200 °C a vícefunkční nástroj se automaticky vypne o 10 minut později. Na displeji se zobrazí „VYPNUTO“.

**⚠ VÝSTRAHA: Během prvního použití bude možná z vícefunkčního nástroje vycházek nepatrný kouř kvůli žhavení topných článků, což je běžné.**

**Během fáze žhavení vícefunkčního nástroje se NEDOTÝKEJTE kovových dílů blízko hrotu a NESUNDÁVEJTE ani nevyměňujte hrot.**

**Vícefunkční nástroj nikdy nepoužívejte, když budou poblíž lidé, zejména děti.**

**Bud'te opatrní. Vícefunkční nástroj zůstane horký poté, co práci dokončíte.**

2. Stiskněte tlačítko zap/vyp na propojovacím centru, abyste jej po použití vypnuli.

**POZNÁMKA:** Když nástroj nepoužíváte tak použijte podstavec, do kterého jej vložte.

3. Teplotu seříd'te, jak potřebujete.

Stiskněte přepínač zap/vyp na propojovacím centru. K seřízení teploty použijte tlačítko „+“ nebo „-“ (teplota se zvýší/sníží o 10 °C pokaždé, když stisknete tlačítko „+“ nebo „-“).

**POZNÁMKA:** Teplotu nelze seřizovat během procesu žhavení nebo chladnutí.

4. Přepínejte °F a °C, jak bude třeba. (Viz obr. E1, E2)

Stiskněte přepínač zap/vyp na propojovacím centru. Když bude vícefunkční nástroj

vyprnutý, tak stiskněte jak tlačítko „+“, tak i „-“ a na LCD displeji se zobrazí „UNI“. Potom stiskněte jak tlačítko „+“, tak i „-“ pro přepnutí režimu teploty. Po výběru počkejte 3 sekundy a potom se zobrazí „VYPNUTO“.

5. Váš vícefunkční nástroj na dřevo & kov je dodáván s volitelným silikonovým praktickým pouzdrům. Ke zlepšení úchopu jednoduše nasuňte pouzdro přes nos nástroje

## ÚDRŽBA

### **Před prováděním nastavení, servisních prací nebo údržbě vyjměte z nářadí baterii.**

Na vašem ručním nářadí nejsou žádné části, které potřebují servisní zásah. Nikdy nepoužívejte vodu nebo chemické čističe na čištění vašeho ručního nářadí. Utírejte jej dočista suchým hadrem. Vždy jej skladujte na suchém místě. Udržujte ventilační otvory motoru čisté. Udržujte všechny pracovní ovladače čisté bez prachu. Občas můžete přes ventilační otvory vidět jiskry. Je to normální a nepoškodí to vaše ruční nářadí. Příslušenství uchovávejte na suchém místě.

## OCHRANA ŽIVOTNÍHO PROSTŘEDÍ



Vysloužilé elektrické přístroje by neměli být vyhazovány společně s odpadem z domácnosti. Nářadí recyklujte ve sběrnách zřízených k tomuto účelu. O možnostech recyklace se informujte na místních úřadech nebo u prodejce

CZ

136

## PROHLÁŠENÍ O SHODĚ

My,  
Positec Germany GmbH  
Postfach 32 02 16, 50796 Cologne, Germany

Prohlašujeme, že tento výrobek  
Popis **Vícefunkční nástroj na dřevo & kov**  
Typ **WX744 WX744.X (744 - označení zařízení, zástupce vícefunkčního nástroje)**  
Funkce **Letování drátů, vypalování do dřeva**

splňuje následující směrnice:  
**2014/30/EU, 2011/65/EU & (EU)2015/863**

Splňované normy  
**EN 60335-1, EN 60335-2-45, EN 62233, EN IEC 55014-1, EN IEC 55014-2, EN IEC 63000**





2020/09/22

Allen Ding

Zástupce vrchní konstrukční kanceláře,

Testování & Certifikace

Positec Technology (China) Co., Ltd

18, Dongwang Road, Suzhou Industrial

Park, Jiangsu 215123, P. R. China

**Používatelia si môžu pozrieť elektronické návody na <https://eu.worx.com>.**

## **BEZPEČNOSŤ PRODUKTU**

### **VŠEOBECNÉ BEZPEČNOSTNÉ UPOZORNENIA**

 **VAROVANIE: Prečítajte si všetky bezpečnostné varovania a inštrukcie.** *Chyba pri sledovaní varovaní a inštrukcií môže viesť k elektrickému šoku, vypuknutiu požiaru a/alebo k vážnym zraneniam.*

**Odložte si všetky varovania a inštrukcie pre budúcu potrebu.**

SK

138

Toto zariadenie nesmie byť používané deťmi do 8 rokov a osobami so zníženými fyzickými, zmyslovými či duševnými schopnosťami, alebo osobami s nedostatkom skúseností a znalostí, pokiaľ nie sú tieto osoby pod dozorom, alebo ak neboli zoznámené s inštrukciami týkajúcimi sa bezpečného použitia zariadenia a sú si vedomé príslušných rizík spojených s jeho použitím. Zariadenie nie je určené na hranie pre deti. Čistenie a údržbu nesmú vykonávať deti bez dohľadu.

**VÝSTRAHA:** Na nabíjanie batérie použite len odpojiteľnú napájaciu jednotku, ktorá je dodaná spolu s týmto zariadením.

## **DODATOČNÉ BEZPEČNOSTNÉ INFORMÁCIE TÝKAJÚCE SA TEJTO VYPALOVAČKY**

**VÝSTRAHA:** Keď sa tento nástroj nepoužíva, musí sa položiť na svoj stojan.

V prípade, že pri práci s pištoľou nebudete opatrní, môže dôjsť k vzniku požiaru. Preto:

- pri použití pištole na miestach s výskytom hoľavých materiálov buďte opatrný;
- pri práci nemierte dlhšiu dobu pištoľou na rovnaké miesto;
- pištoľ nepoužívajte vo výbušnom prostredí;
- myslite na to, že teplo môže byť prenesené na horľavé materiály, ktoré sú mimo zorné pole;
- po použití pištoľ odložte na stojan a pred uložením ju nechajte vychladnúť;
- ak je pištoľ zapnutá, nenechávajte ju bez dozoru.

## **BEZPEČNOSTNÉ VAROVANIA TÝKAJÚCE SA BATÉRIÍ**

**a) Nepokúšajte sa demontovať, rozoberať alebo rozrezávať batérie alebo jej články.**

**b) Batériu neskratujte. Neukladajte batérie náhodne v škatuliach alebo v zásuvkách, kde by mohlo dôjsť k**

**ich vzájomnému skratovaniu alebo k skratovaniu spôsobenému inými predmetmi.**

Ak sa batéria nepoužíva, udržiajte ju v bezpečnej vzdialenosti od sponiek na papieri, mincí, kľúčov, klinčov, skrutiek alebo iných malých kovových predmetov, ktoré môžu spôsobiť prepojenie kontaktov batérie. Skratovanie kontaktov batérie môže spôsobiť popáleniny alebo požiar.

**c) Nevystavujte batériu pôsobeniu tepla alebo ohňa. Vyvarujte sa skladovania batérií na otvorenom slnku.**

**d) Nevystavujte batériu mechanickým rázom.**

**e) Ak dôjde k úniku kvapaliny z batérie, zabráňte tomu, aby sa táto kvapalina dostala do kontaktu s pokožkou alebo aby zasiahla oči. Ak dôjde k takému kontaktu, zasiahnuté miesto umyte značným množstvom vody a vyhľadajte lekárske ošetrovanie.**

**f) Udržujte batérie čisté a suché.**

**g) Ak sú svorky batérie znečistené, utrite ich čistou a suchou handričkou.**









**h) Batéria musí byť pred použitím nabitá.**

**Vždy postupujte podľa uvedených pokynov a používajte správny postup nabíjania.**

- i) Nenechávajte batériu nabíjať, ak nebude batéria použitá.**
- j) Po dlhodobom uložení budete možno musieť vykonať niekoľko cyklov nabíjania a vybíjania, aby batéria dosiahla svoj maximálny výkon.**
- k) Vykonávajte nabíjanie iba v nabíjačke, ktorá je špecifikovaná spoločnosťou Worx. Nepoužívajte inú nabíjačku, než je nabíjačka špeciálne dodaná na použitie s týmto zariadením**
- l) Nepoužívajte žiadnu batériu, ktorá nie je určená na použitie s týmto zariadením.**
- m) Ukladajte batérie mimo dosahu detí.**
- n) Uschovajte originálnu dokumentáciu k tomuto výrobku na budúce odkazy.**
- o) Ak sa zariadenie nepoužíva, vyberte z neho batériu.**
- p) Vykonávajte riadnu likvidáciu batérie.**
- q) V zariadení nekombinujte batérové články rôzneho dátumu výroby, kapacity, veľkosti alebo typu.**
- r) Batériu uchovávajte ďalej od**

# mikrovlnných rúr a zariadení pod vysokým tlakom.

## SYMBOLY

	Prečítajte si návod na používanie
	Používajte ochranné prostriedky zraku
	Noste ochranné rukavice
	Výstraha
	Nevystavujte ohňu
	AK SA S NÍM NEZAOBCHÁDZA SPRÁVNE, BATÉRIA SA MÔŽE DOSTAŤ DO VODNÉHO CYKLU A MÔŽE SPÔSOBIŤ POŠKODENIE EKOSYSTÉMU. POUŽITÉ BATÉRIE NEVYHADZUJTE DO NETRIEDENÉHO KOMUNÁLNEHO ODPADU.
 Li-Ion	Lítium-iónová batéria, ktorá bola označená symbolmi spojenými so "separovaným zberom" všetkých batérií a batérií. Potom sa recykluje alebo odstráni, aby sa znížil vplyv na životné prostredie. Akumulátory môžu byť škodlivé pre životné prostredie a ľudské zdravie, pretože obsahujú škodlivé látky.
	
	Elektrické výrobky sa nesmú likvidovať spolu s domácim odpadom. Recyklujte v zberných miestach na tento účel zriadených. O možnosti recyklácie sa informujte na miestnych úradoch alebo u predajcu.

SK

142

## ZOZNAM SÚČASTÍ

- VYPÍNAČ**
- TLAČIDLO „+“**

**3. LCD DISPLEJ**

**4. TLAČIDLO „-“**

**5. HROT VYPALOVAČKY**

**6. POHODLNÁ MANŽETA (VOLITEĽNÁ)**

**Štandardná dodávka neobsahuje všetko zobrazené či opísané príslušenstvo.**

## TECHNICKÉ ÚDAJE

Typ **WX744 WX744.X (744 - označenie stroja reprezentujúce túto vypalovačku)**





	<b>WX744 WX744.X *</b>
Menovité napätie	20 V  Max. **
Príkion	45 W
Max. teplota	200 °C-480 °C
Typ akumulátora	Li-Ion
Hmotnosť stroja (Holé náradie)	54 g

SK

143

\* X = 1-999, A-Z, M1-M9 sú len pre rôznych zákazníkov, medzi týmito modelmi nie sú žiadne zmeny týkajúce sa bezpečnosti.

\*\* Napätie merané bez prevádzkového zaťaženia. Počiatočné nabitie batérie dosahuje maximálne 20 Voltov. Nominálne napätie je 18 Voltov.

<b>Kategórie</b>	<b>Typ</b>	<b>Kapacita</b>
20V Hub/HubX	WA7160	Vstup: 20 V  10 A Max. Výstup: 20 V  10 A Max.
	WA7161	Vstup: 20 V  10 A Max. Výstup 1: 20 V  10 A Max. Výstup 2: 5 V  2 A (USB port)

Odporúčame, aby ste si kupovali príslušenstvo z obchodu, kde sa nástroje predávajú. Ďalšie podrobnosti nájdete v balíku príslušenstva. Personál obchodu vám môže pomôcť a poradiť vám.

Nástroje série MakerX a 20 V rozbočovač/rozbočovač X sú špeciálne navrhnuté tak, aby pracovali spolu, preto sa nepokúšajte používať žiadne iné zariadenia.

## NÁVOD NA POUŽITIE



**POZNÁMKA:** Pred tým, ako náradie použijete, prečítajte si návod na použitie.

## Zostavenie

1. Hrot vložte do vypalovačky podľa obrázkov A1 - A3.

2. Hlavicu pripojte k vypalovačke. (pozrite si obr. B)

 **VÝSTRAHA: Pred používaním musíte prepnúť tlačidlo na reguláciu otáčok na hlavici do polohy „Min“. (pozrite si obr. C)**

## OBSLUHA

1. Skontrolujte, či je tlačidlo na reguláciu otáčok prepnuté do polohy „Min“. Nástroj uchopte za rukoväť. Na hlavici stlačte vypínač. Potom stlačením a podržaním tlačidla napájania na vypalovačke začnite pracovať. (pozrite si obr. D)

**POZNÁMKA:** Rychlosť prúdu vzduchu je stabilná a nedá sa nastaviť tlačidlom na reguláciu rýchlosti na rozbočovači.

Vypalovačka sa počas prevádzky automaticky prepne do režimu spánku bez akéhokoľvek pohybu na dobu približne 5 minút alebo viac. Teplota klesne pod 200 °C a vypalovačka sa automaticky vypne po uplynutí 10 minút. Zobrazí sa nápis „VYP“.

 **VÝSTRAHA: Vypalovačka môže pri prvom používaní vytvárať dym v dôsledku ohrievania súčastí, čo je normálne.**

**Keď sa vypalovačka ohrieva, NEDOTÝKAJTE sa kovových dielov tesne pri hrote a hrov NEVYBERAJTE ani nevymieňajte.**

**Vypalovačku nikdy nepoužívajte, keď sa v blízkosti nachádzajú ľudia, obzvlášť malé deti.**

**Buďte opatrní. Vypalovačka zostane po skončení práce horúca.**

2. Po skončení nástroj vypnite stlačením vypínača na hlavici.

**POZNÁMKA:** Keď vypalovačku nepoužívate, položte ju na podstavec.

3. Teplotu nastavte podľa potreby.

Na hlavici stlačte vypínač. Teplotu nastavte pomocou tlačidla „+“ alebo „-“ (pri každom stlačení tlačidla „+“ alebo „-“ sa teplota zvýši/zníži o 10 °C).

**POZNÁMKA:** Teplota sa nesmie nastavovať počas ohrievania alebo chladenia.

4. Podľa potreby prepnite na stupne °F a °C. (pozrite si obrázky E1, E2)

Na hlavici stlačte vypínač. Keď je vypalovačka vypnutá, stlačte tlačidlo „+“ aj „-“ a na LCD displeji sa zobrazí nápis „UNI“. Režim teploty vypnite stlačením tlačidla „+“ a „-“. Po výbere počkajte 3 sekundy a potom sa zobrazí nápis „VYP“.

5. Vypalovačka do dreva a kovu sa dodáva s voliteľnou silikónovou pohodlnou manžetou. Silnejšie uchopenie dosiahnete tak, že manžetu nasuniete na prednú časť vypalovačky.



## ÚDRŽBA

### **Pred vykonaním akéhokoľvek nastavovania, opráv alebo údržby vyberte z nástroja batériový modul.**

Tento elektrický nástroj neobsahuje žiadne súčasti, ktorých servis by mohol vykonávať sám používateľ. Na čistenie elektrického nástroja nikdy nepoužívajte vodu ani chemické čistiace prostriedky. Očistite ho pomocou suchej handričky. Elektrický nástroj vždy uchovávajte na suchom mieste. Vetracie drážky motora ničím nezakrývajte. Do ovládacích prvkov nenechajte preniknúť žiadny prach. Vo vetracích drážkach je občas možné spozorovať iskry. Tento jav je bežný a nemôže elektrické zariadenie poškodiť. Príslušenstvo skladujte na suchom mieste.

## OCHRANA ŽIVOTNÉHO PROSTREDIA



Elektrické výrobky sa nesmú likvidovať spolu s domácim odpadom. Recyklujte v zberných miestach na tento účel zriadených. O možnosti recyklácie sa informujte o miestnych úradoch alebo u predajcu.

## VYHLÁSENIE O ZHODE

My,  
Positec Germany GmbH  
Postfach 32 02 16, 50796 Cologne, Germany

vyhlasujeme, že tento výrobok

Popis **Vypalovačka do dreva a kovu**

Typ **WX744 WX744.X (744 - označenie stroja reprezentujúce túto vypalovačku)**

Funkcia **Spájanie drôtov, vypalovanie dreva**

zodpovedá nasledujúcim smerniciam:

**2014/30/EU, 2011/65/EU & (EU)2015/863**

spĺňa posudzované normy:

**EN 60335-1, EN 60335-2-45, EN 62233, EN IEC 55014-1, EN IEC 55014-2, EN IEC 63000**



Allen Ding  
Zástupca vrchnej konštrukčnej kancelárie,  
Testovanie & Certifikácia  
Positec Technology (China) Co., Ltd  
18, Dongwang Road, Suzhou Industrial  
Park, Jiangsu 215123, P. R. China

---

**SK**

**146**

---

**Uporabniki si lahko elektronska navodila ogledajo na <https://eu.worx.com>.**

## **VARNOST IZDELKA**

### **SPLOŠNA VARNOSTNA OPOZORILA**

 **OPOZORILO! Preberite vsa opozorila in napotke.** *Napake zaradi neupoštevanja spodaj navedenih opozoril in napotil lahko povzročijo električni udar, požar in/ali težke telesne poškodbe.*

**Vsa opozorila in napotila shranite, ker jih boste v prihodnje lahko potrebovali.**

Naprave ne smejo uporabljati otroci, ki so mlajši od 8 let in osebe z zmanjšanimi telesnimi, čutnimi ali duševnimi sposobnostmi, niti osebe, ki predhodno niso bile ustrezno podučene o pravilni in varni uporabi te naprave. Otroci naj se z napravo nikoli ne igrajo. Če otroku zaupate čiščenje ali vzdrževanje naprave, bodite poleg in ga nadzorujte.

**OPOZORILO:** Za ponovno polnjenje baterije uporabljajte le snemljivo napajalno enoto, ki je priložena tej napravi.

### **DODATNA VARNOSTNA NAVODILA ZA SPAJKALNIK**

OPOZORILO: Ko orodja ne uporabljate, ga postavite na stojalo.

Če naprave ne boste uporabljali pazljivo in skrbno, lahko pride do požara,

- zato bodite izjemno pazljivi, ko jo uporabljate v bližini vnetljivih materialov;
- naprave ne imejte usmerjene v isto točko dlje časa;
- naprave ne uporabljajte v eksplozivnem okolju;
- upoštevajte, da vročina lahko zaneti vnetljive materiale, ki jih ne vidite;
- napravo po uporabi postavite le na njeno stojalo, pred shranjevanjem pa naj se temeljito ohladi;
- vklopljene naprave ne puščajte brez nadzora;

SL

148

## **VARNOSTNA OPOZORILA ZA AKUMULATOR**

**a) Ne razstavlajte, odpirajte ali odstranjujte celic akumulatorja.**

**b) Pazite, da ne povzročite kratkega stika med kontaktoma akumulatorja. Akumulatorjev nikoli ne shranjujte v škatli ali predalu, kjer bi lahko prišlo do kratkega stika zaradi stika kontaktov s prevodnimi predmeti. Kadar**

akumulator ni nameščen v orodju, ga hranite proč od drugih kovinskih predmetov, kot so sponke za papir, kovanci, ključi, žebliji, vijaki ali drugi drobni kovinski predmeti, ki bi lahko omogočili stik med kontaktoma. Če pride do stika med kontaktoma akumulatorja, to lahko povzroči požar.

- c) Akumulatorja ne izpostavljajte vročini ali ognju. Poskrbite, da ne bo izpostavljen neposredni sončni svetlobi.**
- d) Akumulatorja ne izpostavljajte mehanskim udarcem.**
- e) Če opazite, da akumulator pušča, pazite, da tekočina ne bo prišla v stik z očmi. Če akumulatorska tekočina vseeno pride v stik z očmi, izperite prizadeto območje z obilo vode in poiščite zdravniško pomoč.**
- f) Akumulator shranjujte na čistem in suhem mestu.**
- g) Če se akumulator zamaže, ga takoj očistite s čisto in suho krpo.**
- h) Akumulator morate pred uporabo napolniti. Pri polnjenju**

**akumulatorja vedno upoštevajte predpisana navodila in postopke.**

- i) Če akumulatorja ne polnite, ga odstranite iz polnilca.**
- j) Po daljšem obdobju skladiščenja, boste za doseg maksimalne zmogljivosti akumulatorja verjetno morali slednjega nekajkrat napolniti in izprazniti.**
- k) Za polnjenje uporabljajte le polnilce, ki jih je predpisal Worx. Nikoli ne uporabljajte polnilcev, ki niso posebej namenjeni za polnjenje vašega akumulatorja.**
- l) Nikoli ne uporabljajte polnilcev, ki niso posebej zasnovani za polnjenje vašega akumulatorja.**
- m) Akumulatorje shranjujte izven dosega otrok.**
- n) Za podrobnosti, si oglejte gradivo, ki je bilo priloženo akumulatorju.**
- o) Če orodja ne uporabljate, iz njega odstranite akumulator.**
- p) Akumulatorje odlagajte skladno s predpisi.**
- q) V napravi ne uporabljajte**

# celic različnih proizvajalcev, zmogljivosti, velikosti ali tipa.

## r) Baterije držite stran od mikrovalov in visokega tlaka.

### SIMBOLI

	Preberite navodila za uporabo.
	Uporabljajte zaščito za oči.
	Nosite zaščitne rokavice
	Opozorilo
	Prepovedano sežiganje.
	Če se z baterijo ne ravna pravilno, lahko pride v vodni krog in povzroči škodo ekosistemu. Izrabljenih baterij ne odvrzite kot nesortirane komunalne odpadke.
	Litij-ionska baterija, ki je označena s simboli, povezanimi z "ločenim zbiranjem" vseh baterijskih vložkov in baterijskih vložkov. Nato se reciklira ali odstrani, da se zmanjša vpliv na okolje. Baterijski paketi so lahko škodljivi za okolje in zdravje ljudi, ker vsebujejo škodljive snovi.
	Odpadnih električnih naprav ne smete zavreči skupaj z ostalimi gospodinjskimi odpadki. Dostavite jih na mesto za ločeno zbiranje odpadkov. Glede podrobnosti, se posvetujte z lokalno službo za ravnanje z odpadki.

## SESTAVNI DELI

- 1. GUMB ZA VKLOP**
- 2. GUMB »+«**
- 3. LCD ZASLON**
- 4. GUMB »-«**
- 5. SPAJKALNA KONICA**
- 6. KOMFORTNI ROKAV (OPCIJSKO)**

**Pri standardni dobavi niso vključeni vsi prikazani dodatki.**





## TEHNIČNI PODATKI

Vrsta **WX744 WX744.X (744 - oznaka naprave, ki predstavlja spajkalnik)**

	<b>WX744 WX744.X *</b>
Napetost	20 V  Max. **
Vhod moči	45 W
<b>SL</b> Največja temperatura	200°C-480°C
<b>152</b> Vrsta akumulatorja	Litijev
Teža orodja (Golo orodje)	54 g

\* X = 1-999, A-Z, M1-M9 so samo za različne kupce, med temi modeli ni nobenih varnostnih sprememb.

\*\* Napetost je bila izmerjena brez obremenitve. Začetna napetost akumulatorja doseže maksimum 20 V. Običajna napetost je 18 V.

<b>Kategorija</b>	<b>Vtipkajte</b>	<b>Zmogljivost</b>
20V Hub/HubX	WA7160	Vnos: 20 V  10 A Max. Izhod: 20 V  10 A Max.
	WA7161	Vnos: 20 V  10 A Max. Izhod 1: 20 V  10 A Max. Izhod 2: 5 V  2 A (USB port)

Priporočamo, da pribor kupite v trgovini, kjer se orodje prodaja. Za več podrobnosti glejte paket dodatne opreme. Osebe trgovine vam lahko pomagata in svetujeta.

Orodja serije MakerX in 20V Hub/HubX so posebej zasnovana za skupno delovanje, zato ne poskušajte uporabljati nobenih drugih naprav.



## NAVODILA ZA UPORABO



**OPOMBA:** Preden začnete uporabljati strojček, si pozorno preberite navodila.

### Sestavljanje

1. Sestavite konice spajkalnika, kot je prikazano na slikah A1–A3.
2. Povežite spajkalnik in bazo. (Glejte sliko B)



**OPOZORILO: Pred delovanjem se prepričajte, da je gumb za nadzor hitrosti na bazi v položaju »Min«.** (Glejte sliko C)

### DELOVANJE

1. Prepričajte se, da je gumb za nadzor hitrosti nastavljen na »Min«. Primito orodje za držalo. Pritisnite stikalo za vklop/izklop na bazi. Nato pritisnite in držite gumb za vklop na spajkalniku da začne delovati. (Glejte sliko D)

**OPOMBA:** Hitrost je fiksna in je ni mogoče prilagoditi s tipko za nadzor hitrosti na bazi. Med delovanjem bo spajkalnik vstopil v samodejni način spanja brez premikanja za približno 5 minut ali več. Temperatura se bo spustila na 200 °C in spajkalnik se 10 minut kasneje samodejno izklopi. It will display "OFF".



**OPOZORILO: Med prvotno uporabo lahko spajkalnik ustvari rahel dim zaradi segrevanja elementov, kar je normalno.**

**Medtem ko se spajkalnik segreva, se NE dotikajte kovinskih delov blizu konice in NE odstranite ali zamenjajte konice.**

**Izdelka nikoli ne upravljajte, medtem ko so v bližini ljudje, zlasti majhni otroci.**

**Bodite previdni. Spajkalnik ostane vroč po zaključku dela.**

2. Po uporabi pritisnite stikalo za vklop/izklop na lopatici.

**OPOMBA:** Uporabite stojalo, da nanj postavite spajkalnik, ko ga ne uporabljate.

3. Po potrebi prilagodite temperaturo.

Pritisnite stikalo za vklop/izklop na bazi. Z gumbom »+« ali »-« nastavite temperaturo (temperatura se bo vsakič povečala/znižala za 10 °C, ko pritisnete tipko »+« ali »-«).

**OPOMBA:** Temperature ni mogoče nastaviti med postopkom ogrevanja ali hlajenja.

4. Po potrebi preklopite med °F in °C. (Glejte sliki E1, E2)

Pritisnite stikalo za vklop/izklop na bazi. Ko je spajkalnik izklopljen, pritisnite oba gumba »+« in »-«, na LCD zaslonu se prikaže »UNI«. Nato pritisnite oba gumba »+« in »-« za preklop temperaturnega načina. Po izbiri počakajte 3 sekunde in nato se prikaže »OFF«.

5. Vaš spajkalnik za les in kovino je na voljo z možnostjo silikonskega udobnega roka-va. Če želite izboljšati oprijem, preprosto povlecite rokav čez nos orodja.

## VZDRŽEVANJE

**Pred vsakim prilagajanjem, servisiranjem ali vzdrževanjem, odstranite akumulator iz orodja.**

Strojček tudi nima nobenih delov, ki bi jih morali servisirati. Za čiščenje strojčka nikoli ne uporabljajte vode ali kemičnih sredstev. Obrišite ga le s suho krpo. Strojček vedno shranjujte na suhem mestu. Poskrbite, da bodo prezračevalne odprtine čiste. Vsi elementi krmiljenja morajo biti čisti, brez prahu. Med uporabo strojčka boste skozi prezračevalne reže lahko opazili iskenje. To je običajno in ne bo poškodovalo strojčka.

Dotatke shranite na suhem mestu.

## VAROVANJE OKOLJA



Odpadnih električnih naprav ne smete zavreči skupaj z ostalimi gospodinjstvi odpadki. Dostavite jih na mesto za ločeno zbiranje odpadkov. Glede podrobnosti, se posvetujte z lokalno službo za ravnanje z odpadki.

SL

## IZJAVA O SKLADNOSTI

154

Mi,  
Positec Germany GmbH  
Postfach 32 02 16, 50796 Cologne, Germany

Izjavljamo, da je izdelek,

Opis izdelka **Spajkalnik za les in kovino**

Vrsta izdelka **WX744 WX744.X (744 - oznaka naprave, ki predstavlja spajkalnik)**

Funkcija **Spajanje žic, žganje lesa**

skladen z naslednjimi direktivami,  
**2014/30/EU, 2011/65/EU & (EU)2015/863**

in izpolnjuje naslednje standarde:

**EN 60335-1, EN 60335-2-45, EN 62233, EN IEC 55014-1, EN IEC 55014-2, EN IEC 63000**



2020/09/22

Allen Ding

Namestnik glavnega inženirja, Testiranje in certifikacija

Positec Technology (China) Co., Ltd

18, Dongwang Road, Suzhou Industrial

Park, Jiangsu 215123, P. R. China

---

**SL**

**155**

---

**Пользователи могут просматривать электронные инструкции по адресу: <https://eu.worx.com>.**

## **БЕЗОПАСНОСТЬ ПРОДУКТА ОБЩИЕ ПРЕДУПРЕЖДЕНИЯ О БЕЗОПАСНОСТИ**



**ПРЕДУПРЕЖДЕНИЕ:**

**ВНИМАТЕЛЬНО ОЗНАКОМЬТЕСЬ С ИНСТРУКЦИЯМИ.** Невыполнение всех нижеприведенных инструкций и рекомендаций может привести к поражению электрическим током, пожару и серьезным травмам.

**Сохраните все предупреждения и инструкции для дальнейшего пользования.**

Данный аппарат не предназначен для использования людьми (включая детей) с недостаточными физическими, психическими или умственными способностями, необученными или неосведомленными лицами. В случае использования аппарата упомянутыми лицами необходим надзор за ними

(или прямые указания по применению) со стороны лица, отвечающего за их безопасность.

- Дети в таких случаях должны находиться под наблюдением во избежание баловства или игр с данным аппаратом.

**ПРЕДУПРЕЖДЕНИЕ: для подзарядки аккумулятора используйте только оригинальное подключаемое зарядное устройство, что поставляется в комплекте с газонокосилкой.**

## **ДОПОЛНИТЕЛЬНЫЕ ИНСТРУКЦИИ ПО БЕЗОПАСНОСТИ ДЛЯ КЛЕЕВЫХ ПИСТОЛЕТОВ**

При неосторожном обращении с прибором возможно возгорание, поэтому:

- будьте осторожны во время использования прибора в местах с горючими материалами;
- не прикладывайте прибор длительно к одному месту;
- не используйте во взрывоопасной атмосфере;
- учитывайте возможную передачу тепла к

- горючим материалам, находящимся вне поля зрения;
- после применения положите прибор на его подставку и дайте остыть перед перемещением на место хранения;
  - не оставляйте без присмотра включенный прибор.

## **ПРАВИЛА ТЕХНИКИ БЕЗОПАСНОСТИ ДЛЯ АККУМУЛЯТОРНОЙ БАТАРЕИ**

**а) Не допускается разбирать, вскрывать, измельчать элементы питания и аккумуляторную батарею.**

**б) Не допускается накоротко замыкать элементы питания или аккумулятор. Не допускается беспорядочно хранить элементы питания или аккумулятор в коробке или ящике, где они могут замкнуть друг друга или могут быть замкнуты другими металлическими предметами.** Если аккумуляторная батарея не используется, держите ее подальше от металлических предметов, таких как зажимы, монеты, гвозди, винты и прочие металлические предметы небольшого

размера, которые могут соединить клеммы друг с другом. Короткое замыкание клемм батареи может стать причиной ожогов или пожара.

- с) Не допускается подвергать аккумуляторную батарею воздействию высоких температур или пламени. Избегайте хранения аккумуляторной батареи в местах, подверженных воздействию прямого солнечного света.**
- d) Не допускается подвергать аккумуляторную батарею механическим ударам**
- e) В случае протечки аккумуляторной батареи, не допускайте контакта электролита с кожей или глазами. В случае такого контакта необходимо промыть пораженный участок обильным количеством воды и обратиться за медицинской помощью.**
- f) Аккумуляторную батарею необходимо содержать в чистоте и сухости.**
- g) В случае загрязнения контактов аккумуляторной батареи их необходимо протереть чистой сухой**





**тканью.**

- h) Аккумуляторную батарею необходимо заряжать перед использованием. Всегда следуйте данной инструкции и используйте правильный порядок зарядки.**
- i) Не допускается оставлять аккумулятор на зарядном устройстве, если он не используется.**
- j) После продолжительного хранения может потребоваться несколько раз зарядить и разрядить аккумуляторную батарею для достижения максимальной эффективности ее работы.**
- k) Используйте только зарядные устройства, указанные Worx. Не допускается использовать какие-либо зарядные устройства, за исключением специально предназначенных для данного оборудования.**
- l) Не допускается использовать какие-либо аккумуляторные батареи, не предназначенные для использования с данным оборудованием.**
- m) Храните аккумуляторную батарею в**



- местах, недоступных для детей.
- п) Следует сохранить оригинальную документацию на изделие для будущего использования.**
  - о) По возможности извлекайте аккумуляторную батарею из изделия, если она не используется.**
  - р) Утилизируйте аккумуляторную батарею должным образом.**
  - q) Не используйте с устройством элементы разного производства, емкости, размера или типа.**
  - г) Храните аккумуляторы вдали от воздействия микроволнового излучения и высокого давления.**

**УСЛОВНЫЕ ОБОЗНАЧЕНИЯ**

	Прочтите руководство оператора
	Предостережение
	Носите защиту органов зрения
	Наденьте защитные перчатки
	Запрещается сжигать



При неправильной утилизации батареи могут попасть в водный цикл, что может быть опасным для экосистемы. Не выбрасывайте использованные батареи в несортированные бытовые отходы.



Литий-ионный аккумулятор Этот продукт был отмечен символом, связанным с «раздельным сбором» для всех батарейных блоков и батареи. Затем он утилизируется или раскреплен, чтобы уменьшить воздействие на окружающую среду. Батарейный блок могут быть вредны для окружающей среды и здоровья человека, поскольку они содержат вредные вещества.



Отходы электротехнической продукции не следует утилизировать с бытовыми отходами. Они должны быть доставлены в местный центр утилизации для надлежащей переработки.

## СПИСОК КОМПОНЕНТОВ

- 1. КНОПКА ПИТАНИЯ**
- 2. КНОПКА "+"**
- 3. ЖК-ДИСПЛЕЙ**
- 4. КНОПКА "-"**
- 5. ЖАЛО ПРИБОРА**
- 6. УДОБНАЯ МАНЖЕТА (ОПЦИЯ)**

**Не все показанные или описанные аксессуары включены в стандартную поставку.**

## ТЕХНИЧЕСКИЕ ДАННЫЕ





	<b>WX744 WX744.X *</b>
Напряжение	20 В --- Макс. **
Вход питания	45 W
Макс. температура	200 °C-480 °C
Тип батареи	Литиевый аккумулятор
Напряжение	54 g

\*\* X=1-999,A-Z,M1-M9 используются только для разных инструментов.

Безопасная соответствующая замена между данными моделями невозможна

\*\*\*Напряжение, измеренное без нагрузки. Начальное напряжение аккумулятора достигает максимума в 20 вольт. Номинальное напряжение

составляет 18 вольт.

Категория	Модель	Емкость
20 В, Hub/HubX	WA7160	Вход: 20 V  10 А Макс. Выход: 20 V  10 А Макс.
	WA7161	Вход: 20 V  10 А Макс. Выход: 20 V  10 А Макс. или выход: 5 V  2 А (Порт USB)

Мы рекомендуем Вам приобрести диски в том же магазине, в котором вы приобрели инструмент. Подробную информацию можно найти на упаковке диска. Персонал магазина может помочь вам и дать совет.

Серия инструментов MakerX и Hub/HubX на 20 В специально разработаны для совместной работы, поэтому не пытайтесь применять любые другие устройства.

## ИНСТРУКЦИЯ ПО ЭКСПЛУАТАЦИИ



**ПРИМЕЧАНИЕ:** Перед использованием инструмента внимательно прочитайте инструкцию.

### СБОРКА

1. Соберите жало прибора, как показано на рис. А1-А3.
2. Соедините прибор и центральный блок (см. рис. В)



**ВНИМАНИЕ:** перед началом работы проверьте, что кнопка управления скоростью на центральном блоке находится в положении “Min (минимум)” (см. рис. С).

### РАБОТА

1. Проверьте, что кнопка управления скоростью установлена в “Min (минимум)”. Возьмите прибор за ручку. Нажмите переключатель включения/выключения на центральном блоке. Затем нажмите и удерживайте кнопку питания на приборе для начала работы (см. рис. D).

**ПРИМЕЧАНИЕ:** скорость постоянная и не регулируется кнопкой управления скоростью на центральном блоке.

Во время работы прибор перейдет в автоматический спящий режим, если примерно более 5 минут не было перемещения. Температура автоматически упадет до 200 °С и через 10 минут прибор автоматически выключиться. Будет отображаться “OFF (выключено)”.



**ВНИМАНИЕ:** при первом применении прибор может испускать легкий дым из-за прогрева компонентов – это нормально. При нагревании прибора НЕ ПРИКАСАЙТЕСЬ к металлическим частям рядом с жалом, а также НЕ СНИМАЙТЕ и НЕ МЕНЯЙТЕ жало. Не работайте с прибором, когда рядом находятся другие люди, особенно маленькие дети.

**Будьте осторожны. Прибор остается горячим даже после завершения работы с ним.**

2. После завершения работы нажмите переключатель включения/выключения на центральном блоке для выключения прибора.

**ПРИМЕЧАНИЕ:** используйте подставку для размещения прибора, когда он не используется.

3. Настройте температуру, как требуется.

Нажмите переключатель включения/выключения на центральном блоке.

Используйте кнопки "+" или "-" для настройки температуры (температура увеличивается / уменьшается на 10 °C при каждом нажатии кнопки "+" или "-" соответственно).

**ПРИМЕЧАНИЕ:** температура не регулируется во время нагревания или охлаждения.

4. При необходимости переключайтесь между °F и °C (см. рис. E1 и E2).

Нажмите переключатель включения/выключения на центральном блоке.

Когда прибор выключен, нажатие двух кнопок "+" и "-" вызовет отображение на ЖК-дисплее надписи "UNI (единица измерения)". Затем нажмите обе кнопки "+" и "-" для переключения режима отображения температуры. После выбора режима подождите 3 секунды, чтобы появилось сообщение "OFF (выключено)".

RU

164

5. Прибор выжигания и пайки поставляется с опциональной силиконовой манжетой. Для улучшения захвата просто вдвиньте манжету через жало прибора.

## ТЕХНИЧЕСКОЕ ОБСЛУЖИВАНИЕ

**До выполнения любых работ по регулировке, обслуживанию и уходу следует извлечь аккумуляторную батарею.**

В данном инструменте отсутствуют детали, подлежащие обслуживанию пользователем.

Никогда не используйте воду или химические чистящие средства для очистки вашего электроинструмента. Протирайте его сухой тканью.

Всегда храните электроинструмент в сухом месте. Содержите в чистоте вентиляционные отверстия двигателя. Не допускайте попадания пыли на все рабочие органы управления. Иногда через вентиляционные отверстия можно увидеть искры. Это нормально и повредит ваш электроинструмент.

Храните принадлежности в сухом месте.

## ОХРАНА ОКРУЖАЮЩЕЙ СРЕДЫ



Отходы электротехнической продукции не следует утилизировать с бытовыми отходами. Они должны быть доставлены в местный центр утилизации для надлежащей переработки.

## ДЕКЛАРАЦИЯ СООТВЕТСТВИЯ

Мы,  
Positec Germany GmbH  
Postfach 32 02 16, 50796 Cologne, Germany

Заявляем, что продукт,  
Марки **Беспроводный клеевой пистолет на 20 В**  
Моделей **WX744 WX744.X (744-обозначение техники, представителя  
клеевого пистолета)**  
Функция **Склеивание**

Соответствует положениям Директив,  
**2014/30/EU, 2011/65/EU & (EU)2015/863**

И стандартам  
**EN 60335-1, EN 60335-2-45, EN 62233, EN IEC 55014-1, EN IEC 55014-2,  
EN IEC 63000**

Лицо с правом компилирования данного технического файла,  
**имя Marcel Filz**  
**Адрес Positec Germany GmbH**  
**Postfach 32 02 16, 50796 Cologne, Germany**

RU

165



2022/07/20

Allen Ding

Заместитель главного инженера, Тестирование и сертификация  
Positec Technology (China) Co., Ltd  
18, Dongwang Road, Suzhou Industrial  
Park, Jiangsu 215123, P. R. China

---

**СТРАНА ТЕЛЕФОН ТЕХПОДДЕРЖКИ**

---

Россия 7 (495) 136-83-96



---

**EAC**

Импортер: ООО «КВТ Эксперт»

Адрес: Россия, Москва, 119607, проспект Мичуринский, дом 31, корпус 7, помещение 40/2

Телефон: +7 (495) 107-02-72

Электронная почта [kvt@kvtservice.ru](mailto:kvt@kvtservice.ru)

Страна производства: КНР

Изготовитель: Позитек Технолоджи (КНР) Ко., Лтд.

Адрес: Номер 18, Донванг Роуд, Сучжоу Индастриал Парк, Цзянсу, КНР

**RU**

Срок службы изделия: 6 лет

Срок гарантии: 2 года

**166**

Дата производства изделия: указана на изделии

Уполномоченное лицо для принятия претензий: ООО «ПОЗИТЕК-ЕВРАЗИЯ»

Адрес: Российская Федерация, 117342, г. Москва, ул. Бутлерова, д. 17, этаж 3 ком 67

Телефон сервисной службы ООО «ПОЗИТЕК-ЕВРАЗИЯ»: +7 (495) 136-83-96

Электронная почта [service.ru@positecgroup.com](mailto:service.ru@positecgroup.com)





**[www.worx.com](http://www.worx.com)**

Copyright © 2023, Positec. All Rights Reserved.

AR01537703