

WORX

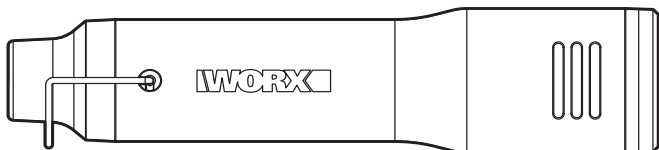

MAKER^X

WX743 WX743.X

EN	Original instructions
D	Originalbetriebsanleitung
F	Notice originale
I	Istruzioni originali
ES	Manual original
PT	Manual original
NL	Oorspronkelijke gebruiksaanwijzing
DK	Original brugsanvisning
NOR	Opprinnelige Instruksjonene
SV	Bruksanvisning i original
PL	Instrukcja oryginalna
GR	Πρωτοτυπο οδηγιων χρησης
HU	Eredeti használati utasítás
RO	Instrucțiuni originale
CZ	Původní návod k používání
SK	Pôvodný návod na použitie
SL	Izvirna navodila
RU	Оригинальное руководство по эксплуатации

EN	P03
D	P13
F	P22
I	P31
ES	P40
PT	P49
NL	P58
DK	P67
NOR	P75
SV	P83
PL	P91
GR	P100
HU	P110
RO	P119
CZ	P128
SK	P136
SL	P144
RU	P153

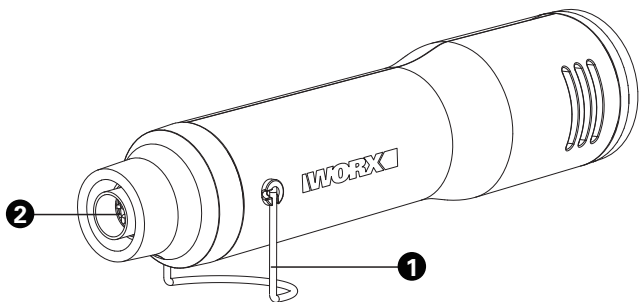

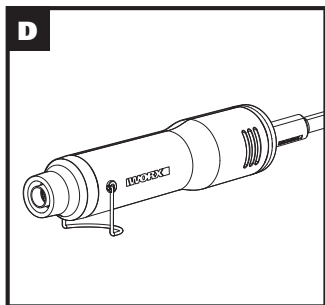
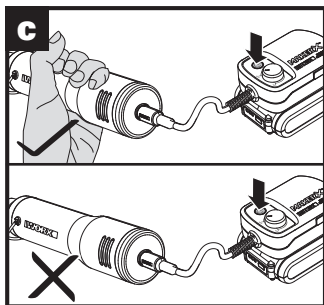
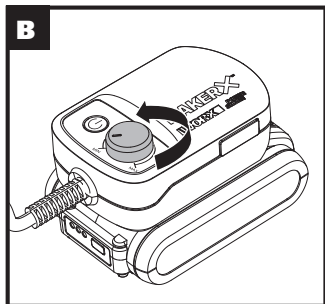
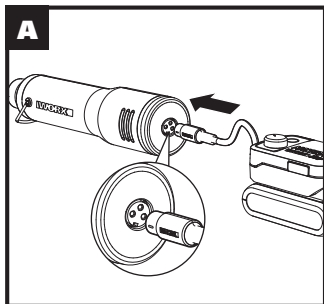

Users can view the electronic instructions at <https://eu.worx.com>.

PRODUCT SAFETY

GENERAL SAFETY WARNINGS



WARNING: Read all safety warnings and instructions. *Failure to follow all instructions listed below may result in electric shock, fire and/or serious injury.*

Save all warnings and instructions for future reference.

This appliance can be used by children aged from 8 years and above and persons with reduced physical, sensory or mental capabilities or lack of experience and knowledge if they have been given supervision or instruction concerning use of the appliance in a safe way and understand the hazards involved. Children shall not play with the appliance. Cleaning and user maintenance shall not be made by children without supervision. **WARNING:** For the purposes of recharging the battery, only use the detachable supply unit provided with this appliance.

ADDITIONAL SAFETY RULES FOR HEAT GUNS

WARNING: This tool must be placed on its stand

when not in use.

A fire may result if the appliance is not used with care, therefore

- be careful when using the appliance in places where there are combustible materials;
- do not apply to the same place for a long time;
- do not use in presence of an explosive atmosphere;
- be aware that heat may be conducted to combustible materials that are out of sight;
- place the appliance on its stand after use and allow it to cool down before storage;
- do not leave the appliance unattended when it is switched on.

EN

6

This is a class III appliances and it must only be supplied at safety extra low voltage corresponding to the marking on the appliance.

SAFETY WARNINGS FOR BATTERY PACK

a) Do not dismantle, open or shred cells or battery pack.

b) Do not short-circuit a battery pack. Do not store battery packs haphazardly in a box or drawer where they may short-circuit each other or be short-circuited by conductive materials. When battery pack is not in

use, keep it away from other metal objects, like paper clips, coins, keys, nails, screws or other small metal objects, that can make a connection from one terminal to another. Shorting the battery terminals together may cause burns or a fire.

- c) Do not expose battery pack to heat or fire. Avoid storage in direct sunlight.**
- d) Do not subject battery pack to mechanical shock.**
- e) In the event of battery leaking, do not allow the liquid to come into contact with the skin or eyes. If contact has been made, wash the affected area with copious amounts of water and seek medical advice.**
- f) Keep battery pack clean and dry.**
- g) Wipe the battery pack terminals with a clean dry cloth if they become dirty.**
- h) Battery pack needs to be charged before use. Always refer to this instruction and use the correct charging procedure.**
- i) Do not maintain battery pack on charge when not in use.**
- j) After extended periods of storage, it may be necessary to charge and discharge the battery pack several times to obtain**

maximum performance.

k) Recharge only with the charger specified by Worx. Do not use any charger other than that specifically provided for use with the equipment.

l) Do not use any battery pack which is not designed for use with the equipment.

m) Keep battery pack out of the reach of children.

n) Retain the original product literature for future reference.



o) Remove the battery from the equipment when not in use.

p) Dispose of properly.

q) Do not mix cells of different manufacture, capacity, size or type within a device.

r) Keep the battery away from microwaves and high pressure.

SYMBOLS

	Read operator's manual
	Warning
	Wear eye protection



Wear protective gloves



Do not burn



Batteries may enter water cycle if disposed improperly, which can be hazardous for ecosystem. Do not dispose of waste batteries as unsorted municipal waste.



Li-Ion



Li-Ion battery. This product has been marked with a symbol relating to 'separate collection' for all battery packs and battery pack. It will then be recycled or dismantled in order to reduce the impact on the environment. Battery packs can be hazardous for the environment and for human health since they contain hazardous substances.



Waste electrical products must not be disposed of with household waste. Please recycle where facilities exist. Check with your local authorities or retailer for recycling advice

COMPONENT LISTS

1. TRESTLE

2. NOZZLE

Not all the accessories illustrated or described are included in standard delivery.

TECHNICAL DATA





	WX743 WX743.X**
Rated voltage	20 V  Max***
Power input	200 W
Max temperature	260 °C
Battery type	Lithium battery
Machine weight (bare tool)	210 g

** X=1-99, A-Z, M1-M9 there are only used for different customers, there are no safe relevant changes between these models.

***Voltage measured without workload. Initial battery voltage reaches maximum of 20 volts. Nominal voltage is 18 volts.

EN

10

Category	Model	Capacity
20V Hub/HubX	WA7160	Input: 20 V  10 A Max. Output: 20 V  10 A Max.
	WA7161	Input: 20 V  10 A Max. Output: 20 V  10 A Max. Or Output: 5 V  2 A (USB port)

We recommend that you purchase your accessories from the same store that sold you the tool. Refer to the accessory packaging for further details. Store personnel can assist you and offer advice.

MakerX series tools and 20V Hub/HubX are specially designed to work together, so do not attempt to use any other devices.

OPERATING INSTRUCTIONS



NOTE: Before using the tool, read the instruction book carefully.

ASSEMBLY AND OPERATION

1. Connect the mini heat gun to the hub. (See Fig. A)



WARNING: Before operation, make sure the speed control button on the hub is at the "Min" position. (See Fig. B)

2. Confirm the speed control button is set to "Min". Grasp the tool by the grip. Press the on/off switch on the hub to start the machine. (See Fig. C)

Note: The air speed is fixed, and can not be adjusted by the speed control button on the hub.

3. Fold down the trestle to keep the heat gun from burning surfaces. (See Fig. D)

Note: After usage, press the on/off switch on the hub to turn off the machine and disconnect it from the hub. Keep the machine in an open environment with no objects around to let the machine cool. (Shown as Fig. D)



Warning: The air temperature can reach 260°C in seconds. Do not use the heat gun more than 10 minutes continuously. Do not aim the nozzle at any part of the body. The nozzle will get extremely hot and becomes a burn risk. Do not touch the nozzle when hot. Do not use any object to cover the nozzle. Never operate the heat gun while people, especially young children are nearby.

MAINTENANCE

Remove the battery pack from the tool before carrying out any adjustment, servicing or maintenance.

Your tool requires no additional lubrication or maintenance.

There are no user serviceable parts in your power tool. Never use water or chemical cleaners to clean your power tool. Wipe clean with a dry cloth. Always store your power tool in a dry place. Keep the motor ventilation slots clean. Keep all working controls free of dust. Occasionally you may see sparks through the ventilation slots. This is normal and will not damage your power tool.

ENVIRONMENTAL PROTECTION



Waste electrical products must not be disposed of with household waste. Please recycle where facilities exist. Check with your local authorities or retailer for recycling advice.

DECLARATION OF CONFORMITY

We,
Positec Germany GmbH
Postfach 32 02 16, 50796 Cologne, Germany

Declare that the product

Description **Battery operated mini heat gun**
Type **WX743 WX743.X (743-designation of machinery,**
representative of heat gun)
Function **Heating**

Complies with the following Directives:

2011/65/EU&(EU)2015/863
2014/30/EU

Standards conform to

EN 60335-1
EN 60335-2-45
EN 62233
EN IEC 55014-1
EN IEC 55014-2
EN IEC 63000

EN

12



2020/07/22

Allen Ding
Deputy Chief Engineer, Testing & Certification
Positec Technology (China) Co., Ltd
18, Dongwang Road, Suzhou Industrial
Park, Jiangsu 215123, P. R. China

Die elektronischen Anleitungen sind abrufbar unter <https://eu.worx.com>.

SICHERHEITSVORSCHRIFTEN

SICHERHEITSHINWEISE

 **WARNUNG: Lesen Sie alle Sicherheitshinweise und Anweisungen.** *Eine Missachtung der nachstehenden Hinweise kann einen Stromschlag, Feuer und/oder Verletzungen nach sich ziehen.*

Bewahren Sie alle Sicherheitshinweise und Anweisungen für die Zukunft auf.

Dieses Gerät kann von Kindern ab 8 Jahren und Personen mit verringerten physischen, sensorischen oder mentalen Fähigkeiten bzw. Mangel an Erfahrung oder Kenntnis verwendet werden, wenn sie von einer Person beaufsichtigt oder bezüglich des Gebrauchs des Gerätes in einer sicheren Umgebung unterwiesen werden und die damit verbundenen Gefahren verstehen. Kinder sollten mit dem Gerät nicht spielen und Reinigungs- und Wartungsarbeiten nur unter Aufsicht durchführen.

WARNUNG: Verwenden Sie zum Aufladen des Akkus ausschließlich die

diesem Gerät beiliegende, abnehmbare Stromversorgungseinheit.

ZUSÄTZLICHE SICHERHEITSHINWEISE FÜR IHRE HEISSLUFTPISTOLE

WARNUNG: Dieses Werkzeug ist bei Nichtgebrauch stets im Ablageständer unterzubringen. Bei unvorsichtiger Handhabung des Gerätes kann ein Brand entstehen, deshalb

- Seien Sie vorsichtig, wenn Sie dieses Gerät an Orten verwenden, an denen sich entzündbare Substanzen;
- Gerät nicht für längere Zeit auf ein und dieselbe Stelle richten;
- Nicht in der Nähe leicht entzündbarer Gase oder Materialien arbeiten;
- Wärme kann zu brennbaren Teilen gelangen, die sich außer Sichtweite befinden;
- Gerät vor der Aufbewahrung vollständig abkühlen lassen;
- Gerät nicht unbeaufsichtigt betreiben.

Dies ist ein Gerät der Klasse III und darf nur mit Sicherheitsextra-Niederspannung betrieben werden, die der Kennzeichnung auf dem Gerät entspricht.

SICHERHEIT HINWEISE FÜR AKKUPACK

a) Zellen bzw. Akkupack nicht zerlegen, öffnen oder zerdrücken.

b) Akkupack nicht kurzschließen.

Akkupacks nicht wahllos in einer Schachtel oder Schublade aufbewahren, wo sie einander kurzschließen oder durch andere leitfähige Materialien kurzgeschlossen werden könnten.

Bei Nichtverwendung des Akkupacks ist dieses von Metallgegenständen fernzuhalten, wie etwa Büroklammern, Münzen, Nägeln, Schrauben oder anderen kleinen Metallgegenständen, wo sich die Batterieklemmen berühren könnten. Das Kurzschließen der Batterieklemmen kann Verbrennungen bzw. einen Brand verursachen.

c) Zellen bzw. Akkupacks nicht Hitze oder Feuer aussetzen. Lagerung in direktem Sonnenlicht vermeiden.

d) Akkupack nicht mechanischen Stößen aussetzen.

e) Im Fall, dass Flüssigkeit aus dem Akku austritt, darf diese nicht in Kontakt mit der Haut oder den Augen kommen.

Sollte dies dennoch geschehen, den betroffenen Bereich sofort mit viel Wasser spülen und einen Arzt aufsuchen.

f) Akkupack sauber und trocken halten.

g) Sollten die Klemmen des Akkupacks schmutzig werden, diese mit einem sauberen, trockenen Tuch abwischen.

h) Akkupack muss vor Gebrauch aufgeladen werden. Immer diese Anweisungen beachten und den korrekten Ladevorgang ausführen.

i) Akkupack bei Nichtverwendung nicht längere Zeit aufladen lassen.

j) Nach längerer Lagerung des Gerätes ist es eventuell notwendig, die Zellen oder das Akkupack mehrere Male aufzuladen und zu entladen, um eine optimale Leistung zu erhalten.

k) Nur mit dem von Worx bezeichneten Ladegerät aufladen. Kein Ladegerät verwenden, das nicht ausdrücklich für den Gebrauch mit dem Gerät vorgesehen ist.

l) Kein Akkupack verwenden, das nicht für den Gebrauch mit dem Gerät

vorgesehen ist.

m) Akkupacks von Kindern fernhalten.

n) Die originalen Produktunterlagen zum späteren Nachschlagen aufbewahren.





o) Den Akku bei Nichtverwendung aus dem Gerät nehmen.

p) Ordnungsgemäß entsorgen.

q) Vermischen Sie keine Zellen verschiedener Hersteller, Kapazitäten, Größen oder Typen innerhalb eines Geräts.

r) Halten Sie den Akku von Mikrowellen und hohem Druck fern.

SYMBOLE

	Bedienungsanleitung lesen
	WARNUNG
	Tragen Sie eine Schutzbrille
	Schutzhandschuhe tragen
	Nicht verbrennen



Wenn die Akkus unsachgemäß behandelt wird, kann sie in den Wasserkreislauf gelangen und das Ökosystem schädigen. Entsorgen Sie verbrauchte Akkus nicht über den Hausmüll.



Li-Ion



Li-Ion-Akku Dieses Produkt wurde mit einem Symbol 'getrennte Sammlung' für alle Akkupacks und Akkupack gekennzeichnet. Diese Abfälle werden dann recycelt oder demontiert, um die Umweltbelastung zu verringern. Akkupacks können schädlich für die Umwelt und die menschliche Gesundheit sein, da sie schädliche Substanzen enthalten.



Elektroprodukte dürfen nicht mit dem normalen Haushaltsmüll entsorgt werden, sondern sollten nach Möglichkeit zu einer Recyclingstelle gebracht werden. Ihre zuständigen Behörden oder Ihr Fachhändler geben Ihnen hierzu gerne Auskunft.

KOMPONENTEN

1. STÜTZBÜGEL

2. DÜSE

Abgebildetes oder beschriebenes Zubehör gehört teilweise nicht zum Lieferumfang.

TTECHNISCHE DATEN





	WX743 WX743.X**
Nennspannung	20 V  Max***
Leistungsaufnahme	200 W
Höchsttemperatur	260 °C
Akku	Lithiumbatterie
Gewicht (Bare-Tool)	210 g

** X=1-99, A-Z, M1-M9 werden nur für verschiedene Kunden verwendet, es gibt keine sicherheitsrelevanten Veränderungen zwischen diesen Modellen.

*** Spannung ohne Arbeitslast gemessen. Anfangsakkuspannung erreicht maximal 20 Volt. Nennspannung ist 18 Volt.

D

19

Kategorie	Modell	Kapazität
20V Hub/HubX	WA7160	Eingang: 20 V  10 A Max. Ausgang: 20 V  10 A Max.
	WA7161	Eingang: 20 V  10 A Max. Ausgang: 20 V  10 A Max. Oder Ausgang: 5 V  2 A (USB-Anschluss)

Wir empfehlen, dass Sie Ihr Zubehör in dem Geschäft kaufen, in dem Sie das Werkzeug verkaufen. Weitere Einzelheiten entnehmen Sie bitte in der Zubehörverpackung. Das Ladenpersonal kann Ihnen behilflich sein und Ratschläge anbieten.

Die Werkzeuge der MakerX-Serie und die 20V-Versorgungseinheit (HubX) sind speziell für die gemeinsame Verwendung konzipiert, weshalb von der Verwendung anderer Geräte dringend abgesehen ist.

BEDIENUNGSANLEITUNG



HINWEIS: Lesen Sie die Bedienungsanleitung, bevor Sie diese Maschine in Betrieb nehmen.

1. Schließen Sie das Mini-Heißluftgebläse an die Versorgungseinheit an (Siehe Abb. A)



WARNUNG: Vergewissern Sie sich vor der Inbetriebnahme, dass sich der Drehzahlregler an der Versorgungseinheit in der Position „Min“ befindet. (Siehe Abb. B)

2. Stellen Sie sicher, dass sich der Drehzahlregler in der Position „Min“ befindet. Umfassen Sie dann das Werkzeug am Handgriff. Drücken Sie den EIN/AUS-Schalter an der Versorgungseinheit. (Siehe Abb. C)

Hinweis: Die Strömungsgeschwindigkeit der Luft ist werkseitig vorgegeben und lässt sich über den Drehzahlregler an der Versorgungseinheit nicht anpassen.

3. Klappen Sie den Stützbügel herunter, damit das Heißluftgebläse nicht die Ablagefläche in Brand setzt. (Siehe Abb. D)

Hinweis: Trennen Sie das Gerät nach Abschluss der Arbeiten stets von der Versorgungseinheit. Lassen Sie das Gerät an einem Ort mit ausreichender Luftzufuhr und in genügend großem Abstand zu anderen Gegenständen abkühlen (Siehe Abb. D).



WARNUNG: Die Temperatur der ausströmenden Luft kann in Sekunden 260 °C erreichen. Verwenden Sie das Heißluftgebläse nicht länger als 10 Minuten im Dauerbetrieb. Richten Sie die Düse nicht auf Teile Ihres Körpers. Die Düse wird extrem heiß und kann schwere Verbrennung hervorrufen. Berühren Sie die Düse erst, wenn das Gerät vollständig abgekühlt ist. Decken Sie die Düse unter keinen Umständen ab. Verwenden Sie das Heißluftgebläse nie, wenn sich Personen, insbesondere Kinder, in der Nähe aufhalten.

D

20

WARTUNG

Entfernen Sie das Akkupack aus dem Werkzeug, bevor Sie Einstellungen, Service- oder Wartungsarbeiten daran durchführen.

Ihr Werkzeug benötigt keine zusätzliche Schmierung oder Wartung.

Es gibt keine vom Anwender zu wartenden Teile in diesem Elektrowerkzeug.

Reinigen Sie Ihr Werkzeug niemals mit Wasser oder chemischen Lösungsmitteln.

Wischen Sie es mit einem trockenen Tuch sauber. Lagern Sie Ihr Werkzeug immer

an einem trockenen Platz. Sorgen Sie dafür, dass bei staubigen Arbeiten die Lüftungsöffnungen frei sind. Halten Sie alle Bedienelemente staubfrei. Gelegentlich sind durch die Lüftungsschlitze hindurch Funken zu sehen. Dies ist normal und wird Ihr Werkzeug nicht beschädigen.

UMWELTSCHUTZ



Elektroprodukte dürfen nicht mit dem normalen Haushaltsmüll entsorgt werden, sondern sollten nach Möglichkeit zu einer Recyclingstelle gebracht werden. Ihre zuständigen Behörden oder Ihr Fachhändler geben Ihnen hierzu gerne Auskunft.

KONFORMITÄTSERKLÄRUNG

Wir,
Positec Germany GmbH
Postfach 32 02 16, 50796 Cologne, Germany

Erklären Hiermit, Dass Unser Produkt
Beschreibung **Akkubetriebenes Mini-Heißluftgebläse**
Typ **WX743 WX743.X (743-Bezeichnung des Geräts,**
Modellnummer des Heißluftgebläses)
Funktion **Erhitzen**

den Bestimmungen der folgenden Richtlinien entspricht:
2011/65/EU&(EU)2015/863
2014/30/EU

Normen,
EN 60335-1
EN 60335-2-45
EN 62233
EN IEC 55014-1
EN IEC 55014-2
EN IEC 63000



2020/07/22
Allen Ding
Stellvertretender Cheffingenieur,
Prüfung und Zertifizierung
Positec Technology (China) Co., Ltd
18, Dongwang Road, Suzhou Industrial
Park, Jiangsu 215123, P. R. China

Les utilisateurs peuvent consulter les instructions électroniques à l'adresse <https://eu.worx.com>.

LA SÉCURITÉ DES PRODUITS

MESURES DE SECURITE



ATTENTION : Lire toutes les instructions et tous les avertissements liés à la

sécurité. *Lire toutes les instructions. Si les instructions ne sont pas respectées, il existe un risque de décharges électriques, d'incendie et/ou de blessures graves.*

F
22

Conserver tous les avertissements et toutes les instructions pour pouvoir s'y reporter ultérieurement.

Cet appareil peut être utilisé par des enfants âgés de 8 ans et plus et des personnes ayant des capacités physiques, sensorielles ou mentales réduites, ou présentant un manque d'expérience et de connaissances, si elles sont sous surveillance ou formées à l'utilisation de l'appareil en toute sécurité et comprennent les risques qu'il entraîne. Les enfants ne doivent pas jouer avec l'appareil. L'entretien et le nettoyage ne doivent pas être effectués par des enfants sans

surveillance.

Avertissement : pour recharger la batterie, n'utilisez que l'unité d'alimentation amovible fournie avec cet appareil.

INSTRUCTIONS DE SECURITE SUPPLEMENTAIRES POUR VOTRE PISTOLET THERMIQUE

AVERTISSEMENT : cet outil doit être placé sur son support lorsqu'il n'est pas utilisé.

Un incendie peut se produire si l'appareil n'est pas utilisé avec soin, par conséquent :

- Faites attention lorsque vous utilisez cet appareil dans les endroits où se trouvent des substances.
- Ne jamais diriger l'appareil sur un unique point pendant une trop longue période.
- Ne pas travailler à proximité de gaz ou de matériaux facilement inflammables.
- La chaleur peut se propager par conduction à des pièces combustibles ou inflammables hors du champ de vision ou de la vue de l'opérateur.
- Laisser refroidir complètement l'appareil avant de le ranger. La buse encore brûlante ou échauffée peut causer des dégâts.
- Ne pas laisser l'appareil en marche sans surveillance

C'est un appareil de classe III et il doit être alimenté uniquement avec une tension de

sécurité extrêmement basse correspondant au marquage sur l'appareil.

MISES EN GARDE CONCERNANT LA BATTERIE

a) La batterie et les piles secondaires ne doivent pas être ouvertes, démontées ou broyées.

b) La batterie ne doit pas être court-circuitée. Évitez de mettre la batterie en vrac dans une boîte ou dans un tiroir où elles risqueraient de se court-circuiter entre elles ou au contact d'autres objets métalliques. Après

usage, évitez tout contact de la batterie avec d'autres objets métalliques de petite taille (trombones, pièces, clés, clous, vis etc.) susceptibles de court-circuiter les pôles. Un court-circuit entre les pôles de la batterie peut être à l'origine de brûlures ou d'un incendie.

c) La batterie ne doit pas être exposée au feu et à la chaleur. Évitez de la ranger à la lumière du soleil.

d) La batterie et les piles ne doivent pas être soumises à des chocs mécaniques.

- e) En cas de fuite des piles, évitez tout contact du liquide avec la peau et les yeux. En cas de contact, rincez abondamment la surface touchée avec de l'eau et appelez les urgences.**
- f) La batterie et les piles doivent rester propres et sèches.**
- g) Si la batterie ou les piles se salissent, essuyez-les avec un chiffon propre et sec.**
- h) La batterie et les piles doivent être chargées avant usage. Utilisez toujours le chargeur adéquat, et respectez les instructions du fabricant ou le mode d'emploi de l'appareil concernant la procédure de recharge.**
- i) Évitez de laisser une batterie se charger pendant trop longtemps lorsqu'elle n'est pas utilisée.**
- j) Après de longues périodes d'inutilisation, il peut être nécessaire de charger et décharger la batterie et les piles à plusieurs reprises avant que celles-ci ne retrouvent leur capacité maximale.**
- k) N'utilisez pas d'autre chargeur que**

celui spécifié par Worx. N'utilisez pas d'autre chargeur que celui spécifiquement fourni avec l'appareil.

- l) N'utilisez en aucun cas une batterie autre que celle prévue pour cet appareil.**
- m) La batterie doit être tenue hors de portée des enfants.**
- n) Gardez la documentation d'origine du produit afin de pouvoir vous y référer ultérieurement.**
- o) Enlevez la batterie de l'appareil lorsque vous ne l'utilisez pas.**
- p) Respectez les procédures de mise au rebut.**
- q) Ne pas mélanger des piles de fabrication, capacité, taille ou type différents dans un appareil.**
- r) Protégez la batterie des micro-ondes et des hautes pressions.**

F

26

SYMBOLES



Lire le manuel



Avertissement



Porter une protection pour les yeux



Portez des gants de protection



Ne pas brûler



Les piles peuvent entrer dans le cycle de l'eau si elles sont éliminées de manière inappropriée, ce qui peut être dangereux pour l'écosystème. Ne jetez pas les piles utilisées avec les déchets ménagers non triés.



Li-Ion



La batterie Li-Ion. Ce produit a été identifié par un symbole « Collection séparée » pour toutes les batteries et pour tous les blocs de batterie. Il sera ensuite recyclé ou démantelé afin de réduire l'impact sur l'environnement. Les paquets de batterie peuvent être dangereuses pour l'environnement et la santé humaine car elles contiennent des substances dangereuses.



Les déchets d'équipements électriques et électroniques ne doivent pas être déposés avec les ordures ménagères. Ils doivent être collectés pour être recyclés dans des centres spécialisés. Consultez les autorités locales ou votre revendeur pour obtenir des renseignements sur l'organisation de la collecte.

LISTE DES COMPOSANTS

1. CHEVALET

2. BUSE





Les accessoires reproduits ou décrits ne sont pas tous compris avec le modèle standard livré.

DONNÉES TECHNIQUES

	WX743 WX743.X**
Tension Nominale	20 V  Max***
Puissance d'entrée	200 W
Température max.	260 °C
Bloc de batterie	Li-ion
Poids de la machine (Outil nu)	210 g

** X = 1-99, A-Z, M1-M9, la seule différence entre ces modèles est que les clients visés sont différents. Il n'y a pas de changement concernant la sécurité.

*** La tension est mesurée à vide. La tension initiale de la batterie atteint un maximum de 20 volts. La tension nominale est de 18 volts.

Catégorie	Modèle	Capacité
20V Hub/HubX	WA7160	Entrée: 20 V  10 A Max. Sortie: 20 V  10 A Max.
	WA7161	Entrée: 20 V  10 A Max. Sortie: 20 V  10 A Max. Ou Sortie: 5 V  2 A (Port USB)

Nous vous recommandons d'acheter vos accessoires dans le magasin qui vous a vendu l'outil. Reportez-vous à l'emballage de l'accessoire pour plus de détails. Le personnel du magasin peut vous aider et vous conseiller.

Les outils de la série MakerX et le Hub / HubX 20 V sont spécialement conçus pour fonctionner ensemble, alors n'essayez pas d'utiliser d'autres appareils.

FONCTIONNEMENT



REMARQUE: Avant d'utiliser cet outil, lire attentivement le mode d'emploi.

1. Connectez le mini pistolet thermique au hub. (Voir Fig. A)



AVERTISSEMENT: avant d'utiliser, assurez-vous que le bouton de contrôle de vitesse sur le moyeu est à la position « Min ». (Voir Fig.B)

2.Vérifiez que le bouton de contrôle de vitesse est réglé sur « Min ». Saisissez l'outil par la poignée. Appuyez sur l'interrupteur on/off sur le hub. (Voir Fig.C)

Remarque : La vitesse de l'air est fixe, et ne peut pas être réglée avec le bouton de contrôle de vitesse sur le hub.

3. Rabattez le chevalet pour empêcher le pistolet thermique de brûler les surfaces. (Voir Fig. D)

Remarque : Après utilisation, veuillez débrancher la machine du hub. Rangez la machine dans un environnement ouvert sans objets autour pour laisser la machine refroidir. (Voir Fig. D)



AVERTISSEMENT: La température de l'air peut atteindre 260° C en quelques secondes. Ne pas utiliser le pistolet thermique chaud plus de 10 minutes en continu. Ne pointez pas la buse sur une partie du corps. La buse devient extrêmement chaude et il y a un risque de brûlure. Ne touchez pas la buse tant que la machine n'a pas refroidi complètement. N'utilisez aucun objet pour couvrir la buse. Ne jamais utiliser le pistolet thermique alors que des personnes en particulier des enfants sont à proximité.

F

29

ENTRETIEN

Retirer la batterie de l'outil avant de procéder à un réglage, une réparation ou un entretien.

Il n'y a pas de pièces réparables par l'utilisateur dans cet outil. Ne jamais utiliser d'eau ou de nettoyants chimiques pour nettoyer l'outil. Nettoyer avec un chiffon sec. Toujours conserver l'outil motorisé dans un endroit sec. Maintenir les fentes de ventilation du moteur propres. Empêcher que les commandes de marche soient couvertes de sciure. Il est normal que des étincelles soient visibles dans les fentes de ventilation, cela n'endommagera pas l'outil motorisé.

PROTECTION DE L'ENVIRONNEMENT



Les déchets d'équipements électriques et électroniques ne doivent pas être déposés avec les ordures ménagères. Ils sont collectés pour être recyclés dans des centres spécialisés. Consultez les autorités locales ou votre revendeur pour obtenir des renseignements sur l'organisation de la collecte.

DÉCLARATION DE CONFORMITÉ

Nous,
Positec Germany GmbH
Postfach 32 02 16, 50796 Cologne, Germany

Déclarons que ce produit,
Description **Mini pistolet thermique sur batterie**
Modèle **WX743 WX743.X (743-Désignation des machines, modèle de pistolet thermique)**
Fonctions **Chauffage**

Est conforme aux directives suivantes:
2011/65/EU&(EU)2015/863
2014/30/EU

Et Conforme Aux Normes :
EN 60335-1
EN 60335-2-45
EN 62233
EN IEC 55014-1
EN IEC 55014-2
EN IEC 63000

F

30



2020/07/22
Allen Ding
Ingénieur en chef adjoint, Essais & Certification
Positec Technology (China) Co., Ltd
18, Dongwang Road, Suzhou Industrial
Park, Jiangsu 215123, P. R. China

Gli utenti possono consultare le istruzioni in formato digitale sul sito <https://eu.worx.com>.

SICUREZZA DEL PRODOTTO

ISTRUZIONI GENERALI DI SICUREZZA



AVVERTENZA: Leggere tutte le avvertenze per la sicurezza e tutte le istruzioni.

Eventuali errori nell'adempimento delle istruzioni qui di seguito riportate potranno causare scosse elettriche, incendi e/o lesioni gravi.

Conservare tutti gli avvisi e le istruzioni per poterle consultare quando necessario.

L'apparecchio può essere usato da bambini da 8 anni in su e persone con ridotte capacità fisiche, sensoriali o mentali, o con mancanza di esperienza e conoscenza, se sono sotto la supervisione o seguono le istruzioni sull'uso dell'apparecchio in modo sicuro e comprendono i possibili rischi. I bambini non devono giocare con l'apparecchio. La pulizia e la manutenzione non devono essere fatte dai bambini senza supervisione.

ATTENZIONE: Per la ricarica della batteria, utilizzare solo l'alimentatore separato fornito con

questo apparecchio.

ALTRE NORME DI SICUREZZA PER LA PISTOLA TERMICA

ATTENZIONE: Questo utensile deve essere posizionato sul suo supporto quando non viene utilizzato.

Se l'apparecchio non viene utilizzato con attenzione potrebbe svilupparsi un incendio, pertanto

- Prestare attenzione quando si utilizza questa apparecchiatura in luoghi nei quali ci sono materiali combustibili;
- Non dirigere a lungo la macchina su uno stesso punto;
- Non lavorare nelle vicinanze di gas oppure né di materiali facilmente infiammabili;
- Il calore può passare su parti infiammabili che si trovano fuori del campo visivo;
- Lasciar raffreddare completamente la macchina prima di conservarla. La bocchetta calda può provocare danni;
- Non utilizzare la macchina senza custodia.

Questo è un apparecchio di classe III e deve essere alimentato solo a bassissima tensione di sicurezza corrispondente alla marcatura sull'apparecchio.

ISTRUZIONI PER LA SICUREZZA DEL PACCO BATTERIA

a) Non smontare, aprire o strappare le cellule secondarie o il pacco batteria.

b) Non cortocircuitare un pacco batteria.

Non conservare un pacco batteria disordinatamente in una scatola o un cassetto in cui potrebbero cortocircuitarsi tra essi o essere cortocircuitati da altri oggetti metallici.

Quando il pacco batteria non è in uso, tenerlo lontano da altri oggetti metallici come graffette, monete, chiavi, chiodi, viti e altri piccoli oggetti metallici, potrebbe avverarsi un collegamento tra i due terminali. Collegare i terminali della batteria potrebbe causare incendi o ustioni.

c) Non esporre il pacco batteria a calore o fuoco. Evitare di conservarli alla luce diretta del sole.

d) Non sottoporre il pacco batteria a scosse meccaniche.







e) In caso di perdite da una cellula, evitare che il liquido entri in contatto con la pelle o gli occhi. In caso di contatto, lavare l'area interessata con abbondante acqua e

consultare un medico.

- f) Tenere le cellule e il pacco batteria puliti e asciutti.**
- g) Pulire i terminali delle cellule e del pacco batteria con un panno pulito e asciutto nel caso in cui si sporchino.**
- h) Il pacco batteria deve essere caricato prima dell'uso. Utilizzare sempre il caricatore corretto e consultare le istruzioni.**
- i) Non lasciare un pacco batteria in carica se non in uso.**
- j) Dopo lunghi periodi di conservazione, potrebbe essere necessario caricare e scaricare le cellule o il pacco batteria diverse volte per ottenere le massime prestazioni.**
- k) Ricaricare solo con il caricatore specificato da Worx. Non utilizzare caricatori diversi da quelli forniti per l'uso specifico con l'apparecchiatura.**
- l) Non utilizzare un pacco batteria non progettato per l'uso con l'apparecchiatura.**
- m) Tenere il pacco batteria fuori dalla portata dei bambini.**

- n) Conservare i documenti originali del prodotto per riferimenti futuri.**
- o) Rimuovere la batteria dall'apparecchiatura, se non in uso.**
- p) Smaltire adeguatamente.**
- q) Non mischiare batterie di diverse marche, capacità, dimensioni o tipologia nello stesso dispositivo.**
- r) Tenere la batteria lontano da microonde e alta pressione.**

SIMBOLI

	Leggere il manuale
	Attenzione
	Indossare protezione per gli occhi
	Indossare guanti protettivi
	Non bruciare
	Le batterie potrebbero entrare nel ciclo dell'acqua se non siano smaltite in modo inappropriato, il che può essere pericoloso per l'ecosistema. Non smaltire le batterie usate come rifiuti urbani non differenziati.



Batteria agli ioni di litio Questo prodotto è contrassegnato da un simbolo relativo alla "raccolta separata" per tutti i pacchi batteria e il pacco batteria. Quindi, sarà riciclata o smantellata per ridurre l'impatto sull'ambiente. I pacchi batteria possono essere pericolosi per l'ambiente e per la salute umana poiché contengono sostanze pericolose.



I prodotti elettrici non possono essere gettati tra i rifiuti domestici. L'apparecchio da rottamare deve essere portato al centro di riciclaggio per un corretto trattamento. Controllare con le autorità locali o con il rivenditore per localizzare il centro di riciclaggio più vicino.

ELENCO DEI COMPONENTI

1. CAVALLETTO

2. UGELLO





Accessori illustrati o descritti non fanno necessariamente parte del volume di consegna.

DATI TECNICI

	WX743 WX743.X**
Tensione Nominale	20 V  Max***
Potenza in ingresso	200 W
Temperatura Max	260 °C
Unità batteria	Li-ion
Peso (Utensile nudo)	210 g

** X = 1-99, A-Z, M1-M9 solo per clienti diversi, non ci sono cambiamenti rilevanti sicuri tra questi modelli.

*** Tensione misurata senza carico di lavoro. La tensione iniziale della batteria raggiunge un massimo di 20 Volt. La tensione nominale è di 18 Volt.

Categoria	Modello	Capacità
20V Hub/HubX	WA7160	Ingresso: 20 V  10 A Max. Uscita: 20 V  10 A Max.
	WA7161	Ingresso: 20 V  10 A Max. Uscita: 20 V  10 A Max. 0 Uscita: 5 V  2 A (porta USB)

Ti consigliamo di acquistare gli accessori nello stesso negozio dove compri l'utensile. Fare riferimento alla confezione degli accessori per ulteriori dettagli. Il personale del negozio può aiutarti e offrire consulenza.

Gli strumenti della serie MakerX e Hub/HubX da 20V sono appositamente progettati per il funzionamento congiunto, pertanto evitare l'utilizzo di altri dispositivi.

ISTRUZIONI SUL FUNZIONAMENTO



NOTA: Leggere scrupolosamente il manuale delle istruzioni prima di usare l'attrezzo.

1. Collegare la mini pistola termica all'unità di controllo. (Vedere Figura. A)



ATTENZIONE: Prima dell'uso, assicurarsi che il pulsante di controllo della velocità sul l'unità di controllo sia in posizione "Min". (Vedere Figura. B)

2. Verificare che il pulsante di controllo della velocità sia impostato su "Min". Afferrare lo strumento tramite l'impugnatura. Premere l'interruttore di accensione/spegnimento sul mozzo. (Vedere Figura. C)

Nota: La velocità dell'aria è fissa e non può essere regolata dal pulsante di controllo della velocità sull'unità di controllo.

3. Abbassare il cavalletto per impedire alla pistola termica di bruciare le superfici. (Vedere Figura. D)

Nota: Dopo l'uso, scollegare l'apparecchio dall'unità di controllo. Tenerlo in un ambiente aperto senza oggetti intorno per farlo raffreddare. (Mostrato come Fig. D)



ATTENZIONE: La temperatura dell'aria può raggiungere i 260 °C in pochi secondi.

Non utilizzare la pistola termica per più di 10 minuti consecutivi. Non puntare l'ugello su nessuna parte del corpo. L'ugello diventa estremamente caldo e presenta il rischio di ustioni. Non toccare l'ugello fino a quando l'apparecchio non si è completamente raffreddato. Non utilizzare alcun oggetto per coprire l'ugello. Non azionare mai la pistola termica con altre persone, in particolare bambini, nelle vicinanze.

MANUTENZIONE

Rimuovere il pacco batteria dall'utensile prima di eseguire qualsiasi regolazione, riparazione o manutenzione.

All'interno dell'attrezzo non ci sono parti riparabili da parte dell'utente. Non usare mai acqua o detersivi chimici per pulire l'attrezzo. Pulire con un panno asciutto. Immagazzinare sempre gli attrezzi elettrici in luoghi asciutti. Tenere pulite le aperture di ventilazione del motore. Tenere puliti dalla polvere tutti i controlli operativi. La formazione di scintille all'interno delle aperture di ventilazione, è un fenomeno normale che non crea danni all'attrezzo.

TUTELA AMBIENTALE



I prodotti elettrici non possono essere gettati tra i rifiuti domestici.

L'apparecchio da rottamare deve essere portato al centro di riciclaggio per un corretto trattamento. Controllare con le autorità locali o con il rivenditore per localizzare il centro di riciclaggio più vicino.

DICHIARAZIONE DI CONFORMITÀ

NOI,
Positec Germany GmbH
Postfach 32 02 16, 50796 Cologne, Germany

Dichiariamo che l'apparecchio,

Descrizione **Mini pistola termica a batteria**
Codice **WX743 WX743.X (743-designazione del macchinario,**
rappresentativa della pistola termica)
Funzioni **Riscaldamento**

È conforme alle seguenti direttive:

2011/65/EU & (EU)2015/863

2014/30/EU

conforme a

EN 60335-1

EN 60335-2-45

EN 62233

EN IEC 55014-1

EN IEC 55014-2

EN IEC 63000



2020/07/22

Allen Ding

Vice capo ingegnere, testing e certificazione

Positec Technology (China) Co., Ltd

18, Dongwang Road, Suzhou Industrial

Park, Jiangsu 215123, P. R. China

Los usuarios pueden consultar las instrucciones electrónicas en <https://eu.worx.com>.

SEGURIDAD DE LOS PRODUCTOS INSTRUCCIONES DE SEGURIDAD

 **ADVERTENCIA: Lea todos los consejos e instrucciones de seguridad.** *Si no se respetan las instrucciones, existe un riesgo de descargas eléctricas, de incendio y/o de graves heridas.*

Conserve todas las advertencias e instrucciones para futuras consultas.

ES

40

Este dispositivo puede ser utilizado por niños a partir de 8 años y personas con capacidades físicas, sensoriales o mentales reducidas, o falta de experiencia y conocimiento si se les ha proporcionado supervisión o instrucción con referencia al uso de este dispositivo de manera segura y que entiendan los riesgos involucrados. Los niños no deben jugar con este aparato. La limpieza y mantenimiento de uso no deben ser llevados a cabo por niños sin supervisión de un adulto.

ADVERTENCIA: Para recargar la batería, utilizar únicamente la unidad de suministro

desconectable suministrada con el aparato.

INSTRUCCIONES DE SEGURIDAD ADICIONALES PARA SU PISTOLA DE AIRE CALIENTE

WADVERTENCIA: Esta herramienta se debe colocar sobre su pedestal cuando no se esté utilizando.

Se puede producir un incendio si el aparato no se utiliza con cuidado, por tanto

- Tenga cuidado cuando maneje este aparato en lugares donde haya materiales combustibles;
 - No dirigir el aparato durante tiempo prolongado al mismo punto;
 - No trabajar próximo a gases o materiales inflamables;
 - El calor puede llegar a alcanzar partes inflamables no visibles;
 - Antes de guardar el aparato dejarlo enfriar completamente, ya que una boquilla caliente podría causar daños;
 - O dejar funcionando un aparato sin vigilancia.
- Este es un electrodoméstico de clase III y solo debe ser alimentado con un voltaje de seguridad extra bajo correspondiente a la marca en el electrodoméstico.

ADVERTENCIAS DE SEGURIDAD PARA LA BATERÍA

- a) No desmonte, abra o destruya las pilas o las baterías recargables.**
- b) No provoque un cortocircuito en la batería. No almacene las baterías de forma descuidada en una caja o cajón donde podría provocar un cortocircuito entre ellas o mediante otros objetos metálicos.** Cuando la batería no esté siendo utilizada, manténgala alejada de objetos metálicos, como clips de papel, monedas, llaves, clavos, tornillos u otros objetos metálicos pequeños, que pueden posibilitar la conexión de un borne con otro. Al provocar un cortocircuito con los bornes de la batería se pueden sufrir quemaduras o generar un incendio.
- c) No exponga las baterías al calor o al fuego. No las guarde expuestas directamente al sol.**
- d) No exponga las baterías a impactos mecánicos.**
- e) En caso de que la batería tenga fugas de líquido, no permita que el líquido entre en contacto con la piel o los ojos.**

Si se produce el contacto, lave la zona afectada con grandes cantidades de agua y acuda a un médico.

- g) Mantenga las baterías limpias y secas.**
- h) Limpie los bornes de la batería con un paño limpio si se ensucian.**
- i) Cargue la batería antes de utilizarla. Consulte siempre estas instrucciones y aplique el procedimiento de carga adecuado.**
- j) No deje la batería cargándose durante prolongados períodos de tiempo cuando no se utilice.**
- k) Después de prolongados períodos de almacenamiento, puede que sea necesario cargar y descargar la batería varias veces para obtener el máximo rendimiento.**
- n) Recargue solo con el cargador indicado por Worx. No utilice ningún otro cargador que no sea el específicamente proporcionado para el uso con este equipo.**
- o) No utilice ninguna batería distinta a la diseñada para utilizarse con el aparato.**
- p) Mantenga la batería fuera del alcance**

de los niños.

q) Conserve la documentación original del producto por si tuviera que consultarla en otro momento.





r) Extraiga la batería del aparato cuando no lo utilice.

s) Deshágase del producto correctamente.

t) No se deben mezclar pilas de diferentes fabricantes, capacidad, tamaño o tipo en un mismo dispositivo.

r) Mantener la batería lejos de microondas y alta presión.

SÍMBOLOS

	Leer el manual
	ADVERTENCIA
	Utilice protección ocular
	Utilizar guantes de protección
	No quemar



Las baterías pueden entrar en el ciclo del agua si se desechan incorrectamente, lo que puede ser peligroso para el ecosistema. No deseches las baterías usadas como residuos municipales sin clasificar.



Li-Ion



Batería de ión de litio. Este producto se ha marcado con un símbolo relacionado con la "colección separada" para todos los paquetes de baterías y paquetes de baterías. Luego se reciclará o desmontará para reducir el impacto en el medio ambiente. Los paquetes de baterías pueden ser peligrosos para el medio ambiente y para la salud humana, ya que contienen sustancias peligrosas.



Los residuos de aparatos eléctricos y electrónicos no deben depositarse en la basura doméstica. Se deben reciclar en las instalaciones especializadas. Consulte a las autoridades locales o el establecimiento para saber cómo reciclar estos productos.

LISTA DE COMPONENTES

1. CABALLETE

2. BOQUILLA

Los accesorios ilustrados o descritos pueden no corresponder al material suministrado de serie con el aparato.

DATOS TÉCNICOS

	WX743 WX743.X**
Tensión nominal	20 V $\overline{\text{---}}$ Max***
Entrada de potencia	200 W
Temperatura máx.	260 °C
Batería	Li-ion
Peso (Herramienta descubierta)	210 g

** X = 1-99, A-Z, M1-M9 solo se utilizan para diferentes clientes, no hay cambios relevantes seguros entre estos modelos

*** Voltaje medido sin carga. El voltaje inicial máximo de la batería es de 20 voltios. El voltaje nominal es de 18 voltios.

ES

46

Categoría	Modelo	Capacidad
20V Hub/HubX	WA7160	Entrada: 20 V $\overline{\text{---}}$ 10 A Max. Salida: 20 V $\overline{\text{---}}$ 10 A Max.
	WA7161	Entrada: 20 V $\overline{\text{---}}$ 10 A Max. Salida: 20 V $\overline{\text{---}}$ 10 A Max. O Salida: 5 V $\overline{\text{---}}$ 2 A (Puerto USB)

Le recomendamos que compre sus accesorios en la misma tienda que compró la herramienta. Consulte el paquete de accesorios para obtener más detalles. El personal de la tienda puede ayudarlo y ofrecerle asesoramiento.

Las herramientas de la serie MakerX y el Hub/HubX de 20 V están diseñadas especialmente para trabajar juntas, no intentar usar otros dispositivos.

INSTRUCCIONES DE FUNCIONAMIENTO



NOTA: Antes de usar la herramienta lea el manual de instrucciones detenidamente.

1. Conectar la minipistola térmica al conector. (Ver Fig. A)



Advertencia: Antes de usarlo, asegurarse de que el botón de control de velocidad del conector esté en la posición "Mín.". (Ver Fig. B)

2. Confirmar que el botón de control de velocidad está en "Mín.". Agarrar la herramienta por la empuñadura. Pulsar el interruptor de encender/apagar del conector. (Ver Fig. C)

NOTA: La velocidad del aire es fija, no se puede ajustar con el botón de control de velocidad del conector.

3. Plegar el caballete para guardar la pistola térmica alejada de superficies calientes. (Ver Fig. D)

NOTA: Después de usarla, desconectar la máquina del conector. Mantener la máquina en un entorno abierto sin objetos alrededor, para que la máquina se pueda enfriar. (Como se muestra en la Fig. D)



Advertencia: La temperatura del aire puede alcanzar 260 °C en segundos. No usar la pistola térmica más de 10 minutos de manera continua. No apuntar la boquilla a partes del cuerpo. La boquilla se calentará mucho y supondrá un riesgo de quemaduras. No tocar la boquilla hasta que la máquina se enfríe completamente. No usar ningún objeto para cubrir la boquilla. No utilizar nunca la pistola térmica con personas, especialmente niños, cerca.

ES

47

MANTENIMIENTO

Antes de realizar cualquier actividad de ajuste, servicio o mantenimiento, extraiga la batería de la herramienta

No posee piezas en su interior que deban ser reparadas por el usuario. Nunca emplee agua o productos químicos para limpiar su herramienta. Use simplemente un paño seco. Guarde siempre su herramienta en un lugar seco. Mantenga limpias las ranuras de ventilación del motor. Mantenga todos los controles de funcionamiento libres de polvo. La observación de chispas que destellan bajo las ranuras de ventilación indica un funcionamiento normal que no dañará su herramienta.

PROTECCION AMBIENTAL



Los residuos de aparatos eléctricos y electrónicos no deben depositarse en la basura doméstica. Se deben reciclar en las instalaciones especializadas.

Consulte a las autoridades locales o el establecimiento para saber cómo reciclar estos productos.

DECLARACIÓN DE CONFORMIDAD

Los que reciben,
Positec Germany GmbH
Postfach 32 02 16, 50796 Cologne, Germany

Declaran que el producto

Descripción **Minipistola térmica accionada por batería**
Modelo **WX743 WX743.X (743-designación de maquinaria,
representativa de la pistola térmica)**
Funciones **Calentamiento**

Cumple con las siguientes Directivas:

2011/65/EU&(EU)2015/863
2014/30/EU

Cumple las normativas

EN 60335-1
EN 60335-2-45
EN 62233
EN IEC 55014-1
EN IEC 55014-2
EN IEC 63000

ES

48



2020/07/22

Allen Ding

Ingeniero Jefe Adjunto. Pruebas y Certificación.

Positec Technology (China) Co., Ltd
18, Dongwang Road, Suzhou Industrial
Park, Jiangsu 215123, P. R. China

Os utilizadores podem consultar as instruções eletrónicas em <https://eu.worx.com>.

SEGURANÇA DO PRODUTO INSTRUÇÕES DE SEGURANÇA



AVISO: Leia todos os avisos e instruções.

Leia atentamente as seguintes instruções. A não observância destas instruções pode causar choque eléctrico, incêndio e/ou lesões graves.

Guarde estas instruções para referência futura.

Este aparelho pode ser utilizado por crianças com idade igual ou superior a 8 anos e por pessoas com capacidades físicas, sensoriais ou mentais reduzidas ou falta de experiência e conhecimento caso lhes tenha sido dada supervisão ou instrução relativamente à utilização do aparelho de forma segura e compreenderem os riscos envolvidos. As crianças não devem brincar com o aparelho. A limpeza e a manutenção que cabe ao utilizador não devem ser realizadas por crianças sem supervisão.

ADVERTÊNCIAS: Para recarregar a bateria, utilize apenas a unidade de alimentação amovível

fornecida com este aparelho.

INSTRUÇÕES DE SEGURANÇA ADICIONAIS PARA O SEU SOPRADOR DE AR QUENTE

ADVERTÊNCIAS: Esta ferramenta deve ser colocada no seu suporte quando não estiver a ser utilizada.

Se o aparelho não for utilizado com cuidado poderá originar incêndio, por isso

- Tenha cuidado quando utilizar este aparelho em locais onde existam materiais combustíveis;
 - Não apontar o aparelho durante muito tempo para a mesma posição;
 - Não trabalhar nas proximidades de gases ou materiais inflamáveis;
 - O calor pode alcançar partes inflamáveis, que se encontram fora da área de visão;
 - Deixar o aparelho esfriar completamente antes do acondicionamento. O bocal quente pode causar danos;
 - Não deixar o aparelho funcionar sem vigilância.
- Este é um aparelho da classe III e deve ser alimentado apenas com uma voltagem de segurança extra baixa correspondente à marcação no aparelho.

INSTRUÇÕES DE SEGURANÇA PARA A BATERIA

a) Não desmonte, abra ou corte as células da bateria.

b) Não submeta a bateria a curto-circuitos. Não armazena as baterias ao acaso numa caixa ou gaveta onde possam provocar um curto-circuito ou submetidas a curto-circuitos por materiais condutores. Quando não estiver a utilizar a bateria, mantenha-a afastada de outros objectos metálicos, como cliques, moedas, chaves, pregos, parafusos ou outros pequenos objectos de metal, que possam realizar uma ligação de um terminal a outro. Um curto-circuito dos terminais da bateria pode provocar queimaduras ou um incêndio.

c) Não exponha a bateria ao calor ou a incêndios. Evite o armazenamento à exposição de luz solar directa.

d) Não exponha a bateria ao choque eléctrico.

e) Em casos de fugas na bateria, não permita que o líquido entre em contacto com a pele ou olhos. Caso

entre em contacto, lave a área afectada com quantidades abundantes de água e procure aconselhamento médico.

f) Mantenha a bateria limpa e seca.

g) Limpe os terminais da bateria com um pano limpo e seco em caso de sujidade.

h) A bateria necessita de ser carregada antes de ser utilizada. Consulte sempre estas instruções e utilize o procedimento de carga correcto.

i) Não mantenha a bateria a carregar quando não for utilizada.

j) Após longos períodos de tempos de armazenamento, pode ser necessário carregar e descarregar a bateria diversas vezes para obter o desempenho máximo.

k) Recarregue apenas com o carregador especificado pela Worx. Não utilize um carregador que não se encontra especificado para a utilização com o equipamento.

l) Não utilize uma bateria que não se encontra concebida para a utilização com o equipamento.

m) Mantenha a bateria fora do alcance

das crianças.

n) Preserve as informações originais do produto para futura referência.







o) Retire a bateria do equipamento quando não estiver em utilização.

p) Elimine-a de forma adequada.

q) Não misture pilhas de diferente fabrico, capacidade, tamanho ou tipo num dispositivo.

r) Mantenha a bateria longe de fornos micro-ondas e altas pressões.

SÍMBOLOS

	Leia o manual
	Aviso
	Usar proteção ocular
	Usar luvas de proteção
	Não queimar
	As baterias podem entrar no ciclo da água se descartadas incorretamente, o que pode ser perigoso para o ecossistema. Não descarte baterias usadas como lixo municipal não selecionado.



Bateria de íões de lítio Este produto foi marcado com um símbolo relativo à "recolha separada" para todas as baterias e conjuntos de baterias. Será então reciclada ou desmontada para reduzir o impacto no meio ambiente. As baterias podem ser perigosas para o meio ambiente e para a saúde humana, pois contêm substâncias perigosas.



Os equipamentos eléctricos não devem ser depositados com o lixo doméstico. Se existirem instalações adequadas deve reciclá-los. Consulte a sua autoridade local para tratamento de lixos ou fornecedor para obter aconselhamento sobre reciclagem.

LISTA DE COMPONENTES

1. CAVALETE DE APOIO

2. BOCAL

Acessórios ilustrados ou descritos não estão totalmente abrangidos no fornecimento.

DADOS TÉCNICOS

	WX743 WX743.X**
Tensão nominal	20 V $\overline{\text{---}}$ Max***
Entrada de energia	200 W
Temperatura máx.	260 °C
Conjunto de baterias	Li-ion
Peso da ferramenta (Ferramenta nua)	210 g

** X = 1-99, A-Z, M1-M9, são utilizados apenas para clientes diferentes, não há alterações relevantes seguras entre esses modelos.

*** Tensão medida sem carga. A tensão inicial da bateria atinge o máximo de 20 volts. A tensão nominal é de 18 volts.

PT

55

Categoria	Modelo	Capacidade
20V Hub/HubX	WA7160	Entrada: 20 V $\overline{\text{---}}$ 10 A Max. Saída: 20 V $\overline{\text{---}}$ 10 A Max.
	WA7161	Entrada: 20 V $\overline{\text{---}}$ 10 A Max. Saída: 20 V $\overline{\text{---}}$ 10 A Max. Ou Saída: 5 V $\overline{\text{---}}$ 2 A (Porta USB)

Recomendamos que você compre seus acessórios na mesma loja que vendeu a ferramenta. Consulte a embalagem dos acessórios para mais detalhes. O pessoal da loja pode ajudá-lo e oferecer opinião.

As ferramentas da série MakerX e Hub/HubX de 20V são especialmente concebidas para funcionarem em conjunto, pelo que não deve tentar utilizá-las com outros dispositivos.

INSTRUÇÕES DE FUNCIONAMENTO



NOTA: Antes de utilizar a ferramenta, leia atentamente o livro de instruções.

1. Ligue o mini soprador de ar quente ao alimentador. (Ver Fig. A)



AVISO: Antes de começar a operação, certifique-se de que o botão de controlo da velocidade no alimentador está na posição "Min". (Ver Fig. B)

2. Confirme que o botão de controlo da velocidade está ajustado para a posição "Min". Pegue na ferramenta pela pega. Prima o interruptor para ligar/desligar (on/off) no alimentador. (Ver Fig. C)

Nota: A velocidade do ar é fixa, e não pode ser ajustada pelo botão de controlo de velocidade no alimentador.

3. Rode para baixo o cavalete para evitar que o soprador de ar quente queime as superfícies. (Ver Fig. D)

Nota: Após a utilização, desligue a máquina do alimentador. Mantenha a máquina num ambiente aberto e sem objetos próximos para deixar a máquina arrefecer. (Mostrado na Fig. D)



AVISO: A temperatura do ar pode atingir 260°C em poucos segundos. Não utilize o soprador de ar quente durante mais de 10 minutos continuamente. Não aponte o bocal para nenhuma parte do corpo. O bocal fica extremamente quente e torna-se um risco de queimadura. Não toque no bocal até a máquina arrefecer completamente. Não cubra o bocal com nenhum objecto. Nunca opere o soprador de ar quente quando pessoas, especialmente crianças, estiverem por perto..

PT

56

MANUTENÇÃO

Remova o conjunto de pilhas da ferramenta antes de realizar qualquer ajuste, reparação ou manutenção.

A ferramenta não têm peças susceptíveis de ser substituídas pelo utilizador. Nunca utilize água ou produtos químicos para limpar a sua ferramenta. Limpe-a com um pano macio. Guarde sempre a sua ferramenta num local seco. Mantenha as ranhuras de ventilação do motor devidamente limpas. Mantenha todos os controlos operacionais livres de pó. Se observar a ocorrência de faíscas nas ranhuras de ventilação, isso é normal e não danificará a sua ferramenta.

PROTECÇÃO AMBIENTAL



Os equipamentos eléctricos não devem ser depositados com o lixo doméstico. Se existirem instalações adequadas deve reciclá-los. Consulte a sua autoridade local para tratamento de lixos ou fornecedor para obter aconselhamento sobre reciclagem.

DECLARAÇÃO DE CONFORMIDADE

Nós,
Positec Germany GmbH
Postfach 32 02 16, 50796 Cologne, Germany

Declaramos que o produto,
Descrição **Mini soprador de ar quente operado por bateria**
Tipo **WX743 WX743.X (743-designação da máquina,**
representativa do soprador de ar quente)
Função **Aquecimento**

Cumpre as seguintes Directivas:
2011/65/EU&(EU)2015/863
2014/30/EU

Em conformidade com as seguintes Normas
EN 60335-1
EN 60335-2-45
EN 62233
EN IEC 55014-1
EN IEC 55014-2
EN IEC 63000

PT

57



2020/07/22
Allen Ding
Engenheiro-chefe adjunto, Teste e Certificação
Positec Technology (China) Co., Ltd
18, Dongwang Road, Suzhou Industrial
Park, Jiangsu 215123, P. R. China

Gebruikers kunnen de elektronische gebruiksaanwijzingen bekijken op <https://eu.worx.com>.

VEILIGHEID VAN HET PRODUCT VEILIGHEIDSINSTRUCTIES

 **WAARSCHUWING: Lees alle veiligheidsvoorschriften en instructies.** *Lees alle instructies zorgvuldig door. Indien u zich niet aan alle onderstaande instructies houdt, kan dat leiden tot een elektrische schok, brand en/of ernstig letsel.*

Bewaar alle waarschuwingen en instructies voor latere naslag.

Dit toestel kan worden gebruikt door kinderen vanaf 8 jaar en personen met een verminderde lichamelijke, zintuiglijke of mentale vermogens, of met gebrek aan ervaring en kennis, als ze onder toezicht staan of de nodige instructies betreffende het veilige gebruik van het apparaat hebben ontvangen en als ze de gevaren begrijpen.

Kinderen mogen niet met het toestel spelen. De reiniging en het gebruikersonderhoud mogen niet gebeuren door kinderen zonder toezicht.

WAARSCHUWING: Voor het opladen van de batterij, gebruik alleen de afneembare voedingseenheid die met dit apparaat meegeleverd werd.

AANVULLENDE VEILIGHEIDSINSTRUCTIES VOOR UW HETELUCHTPISTOOL

WAARSCHUWING: Dit gereedschap moet op de standaard worden geplaatst wanneer het niet in gebruik is.

Wordt het apparaat niet met zorg gebruikt, kan dit brand tot gevolg hebben, dus

- Wees voorzichtig bij gebruik van dit apparaat in omgevingen met brandbare materialen;
- Richt het apparaat niet langdurig op dezelfde plaats;
- Werk niet in de buurt van licht ontvlambare gassen of materialen;
- De warmte kan eventueel onzichtbare brandbare delen bereiken;
- Laat het vóór het opbergen apparaat volledig afkoelen;
- Laat het apparaat niet onbewaakt achter als het is ingeschakeld.

Dit is een apparaat van klasse III en moet alleen worden gevoed met een extra lage veiligheidsspanning die overeenkomt met de

markering op het apparaat.

VEILIGHEIDSINSTRUCTIES VOOR HET ACCUPACK

- a) Batterijcellen en accupacks mogen niet gedemonteerd, geopend of vernietigd worden.**
- b) Sluit accupacks niet kort. Bewaar accupacks niet willekeurig in een doos of lade waar ze elkaar kunnen kortsluiten of door geleidende voorwerpen kortgesloten kunnen worden.** Houd het accupack op een afstand van andere metalen voorwerpen als paperclips, muntstukken, sleutels, nagels, schroeven en andere kleine metalen voorwerpen die de contacten van de accupack kunnen verbinden. Kortgesloten contacten van accupacks kunnen brandwonden of brand veroorzaken.
- c) Stel accupacks niet bloot aan warmte of vuur. Vermijd opslag in direct zonlicht.**
- d) Stel accupacks niet bloot aan mechanische schokken.**
- e) Als een accu lekt dient men voorzichtig te zijn dat de vloeistof niet in contact**







komt met de huid of de ogen. Als dat toch gebeurt spoelt men de huid onder stromend water en raadpleegt men een arts.

- f) Houd batterijcellen en accupacks schoon en droog.**
- g) Veeg de aansluitingen van het accupack schoon met een droge doek als ze vuil zijn geworden.**
- h) Accupacks moeten voor gebruik worden opgeladen. Lees de gebruiksaanwijzing voor de juiste laadinstructies.**
- i) Laat accupacks niet langdurig opladen als ze niet worden gebruikt.**
- j) Na een lange opslagperiode kan het nodig zijn het accupack enkele keren op te laden en te ontladen voor een optimale prestatie.**
- k) Laad alleen op met een lader met de technische gegevens van Worx. Gebruik geen andere lader dan de lader die specifiek voor dat doel met de apparatuur is meegeleverd.**
- l) Gebruikt geen accupack dat niet bedoeld is voor gebruik met deze apparatuur.**
- m) Houd accupacks buiten het bereik van**

kinderen.

- n) Bewaar de oorspronkelijke instructies van het product voor latere gebruik.**
- o) Verwijder het batterijpakket uit de apparatuur als het niet in gebruik is.**
- p) Volg de juiste procedure voor afvalverwijdering na afdanken van dit apparaat .**
- q) Gebruik geen cellen van verschillende fabrikanten, capaciteit, afmetingen of typen binnen een apparaat.**
- r) Houd de accu uit de buurt van microgolven en hoge druk.**

SYMBOLLEN

	Lees de gebruiksaanwijzing
	Waarschuwing
	Draag oogbescherming
	Draag beschermende handschoenen
	Niet verbranden
	Als de batterij niet correct wordt gebruikt, kan deze de waterkringloop binnendringen en schade aan het ecosysteem veroorzaken. Gooi gebruikte batterijen niet weg als ongesorteerd gemeentelijk afval.



Lithium-ionbatterij, die is gelabeld met de symbolen die horen bij "gescheiden inzameling" van alle batterijpakketten en batterijpakketten. Het wordt vervolgens gerecycled of verwijderd om de milieu-impact te verminderen. Batterijpakketten kunnen schadelijk zijn voor het milieu en de volksgezondheid omdat ze schadelijke stoffen bevatten.



Afgedankte elektrische producten mogen niet bij het normale huisafval terechtkomen. Breng deze producten waar mogelijk naar een recyclecentrum bij u in de buurt. Vraag de verkoper of de gemeente informatie en advies over het recyclen van elektrische apparatuur.

ONDERDELENLIJST

1. STEUNBEUGEL

2. SPUITMOND

Niet alle afgebeelde of beschreven toebehoren worden standaard meegeleverd.

TECHNISCHE GEGEVENS





	WX743 WX743.X**
Nominaal Spanning	20 V  Max***
Opgenomen vermogen	200 W
Max. temperatuur	260 °C
Accupack	Li-ion
Gewicht (Kaal gereedschap)	210 g

** X = 1-99, A-Z, M1-M9 zijn alleen voor verschillende klanten, er zijn geen veiligheidsgerelateerde wijzigingen tussen deze modellen.

*** Spanning gemeten zonder belasting. Beginspanning batterij bereikt maximum 20 volt. Nominale spanning is 18 volt.

NL

64

Categorie	Modellen	Hoedanigheid
20V Hub/HubX	WA7160	Invoer: 20 V  10 A Max. Uitgang: 20 V  10 A Max.
	WA7161	Invoer: 20 V  10 A Max. Uitgang: 20 V  10 A Max. Of Uitgang: 5 V  2 A (USB poort)

We raden u aan om accessoires te kopen in de winkel waar het gereedschap wordt verkocht. Zie het accessoirepakket voor meer informatie. Winkelpersoneel kan u helpen en adviseren.

MakerX-serie gereedschappen en 20V Hub/HubX zijn speciaal ontworpen om samen te werken, probeer dus geen andere apparaten te gebruiken.

BEDIENINGSINSTRUCTIES



OPMERKING: Lees het instructieboekje aandachtig voor gebruik van het gereedschap.

1. Sluit het mini-heteluchtpistool aan op de hub. (Zie Fig. A)



WAARSCHUWING: Zorg vóór gebruik ervoor dat de snelheidsregelknop op de hub in de stand "Min" staat. (Zie Fig. B)

2. Bevestig dat de snelheidsregelknop is ingesteld op "Min". Pak het gereedschap bij de grip. Druk op de aan/uit-schakelaar op de hub. (Zie Fig. C)

Opmerking: De luchtsnelheid is vast, en kan niet worden aangepast met de snelheidsregelknop op de hub.

3. Klap de steunbeugel naar beneden om te voorkomen dat het heteluchtpistool oppervlakken verbrandt. (Zie Fig. D)

Opmerking: Na gebruik dient u het apparaat te ontkoppelen van de hub. Houd het apparaat in een open omgeving zonder voorwerpen in de buurt om het te laten afkoelen. (Weergegeven als Fig. D)



WAARSCHUWING: De luchttemperatuur kan in enkele seconden 260 °C bereiken. Gebruik het heteluchtpistool niet langer dan 10 minuten onafgebroken. Richt de spuitmond niet op een lichaamsdeel. De spuitmond wordt extreem heet en wordt een verbrandingsrisico. Raak de spuitmond niet aan totdat het apparaat volledig is afgekoeld. Gebruik geen voorwerpen om de spuitmond af te dekken. Bedien nooit het heteluchtpistool terwijl er mensen, vooral kinderen, in de buurt zijn.

NL

65

ONDERHOUD

Verwijder het accu uit het gereedschap voordat u aanpassingen of onderhoudswerkzaamheden uitvoert.

Dit gereedschap bevat geen onderdelen waaraan de gebruiker onderhoud kan of moet uitvoeren. Gebruik nooit water of chemische reinigingsmiddelen voor het schoonmaken van uw elektrische gereedschap. Veeg het schoon met een droge doek. Bewaar uw elektrische gereedschap altijd op een droge plek. Houd de ventilatiegleuven van de motor schoon. Houd alle bedieningselementen vrij van stof. Er kunnen vonken zichtbaar zijn in de ventilatiegleuven. Dit is normaal en leidt niet tot beschadiging van uw gereedschap.

BESCHERMING VAN HET MILIEU



Afgedankte elektrische producten kunt u niet met het normale huisafval weggooien. Breng deze producten, indien mogelijk, naar een recyclecentrum bij u in de buurt. Vraag de verkoper of de gemeente naar informatie en advies over het recyclen van elektrische producten.

CONFORMITEITVERKLARING

Wij,
Positec Germany GmbH
Postfach 32 02 16, 50796 Cologne, Germany

Verklaren dat het product

Beschrijving **Op batterijen werkend mini-hetelucht pistool**
Type **WX743 WX743.X (743-aanduiding van de machine,**
representatief voor hetelucht pistool)
Functie **Verwarming**

Voldoet aan de volgende richtlijnen:

2011/65/EU & (EU)2015/863
2014/30/EU

Normen voldoen aan

EN 60335-1
EN 60335-2-45
EN 62233
EN IEC 55014-1
EN IEC 55014-2
EN IEC 63000

NL

66



2020/07/22

Allen Ding
Plaatsvervangend Chief Ingenieur,
Testen en Certificering
Positec Technology (China) Co., Ltd
18, Dongwang Road, Suzhou Industrial
Park, Jiangsu 215123, P. R. China

Brugere kan se den elektroniske vejledning på <https://eu.worx.com>.

PRODUKTSIKKERHED SIKKERHEDSANVISNINGER

 **ADVARSEL: Læs alle sikkerhedsadvarsler og alle instruktioner.** *Læs samtlige anvisninger. Manglende overholdelse af nedenstående anvisninger kan resultere i elektrisk stød, brand og/eller alvorlig personskade.*

Gem alle advarsler og instruktioner for fremtidig reference.

Dette apparat kan bruges af børn i alderen fra 8 år og derover samt personer med nedsatte fysiske, sensoriske eller mentale evner eller manglende erfaring og viden, hvis de er blevet vejledt eller instrueret i brugen af apparatet på en sikker måde og forstår de eventuelle farer. Børn må ikke lege med apparatet. Rengøring og vedligeholdelse må ikke foretages af børn uden opsyn.

ADVARSEL: Til genopladning af batteriet, må du kun bruge den aftagelige forsyningsenhed, der følger med dette apparat.

YDERLIGERE SIKKERHEDSANVISNINGER TIL

VARME KANONER

ADVARSEL: Dette værktøj skal placeres på stativet, når det ikke er i brug.

Der kan opstå en brand, hvis apparatet ikke bruges korrekt. Du skal derfor:

- Vær forsigtig, når du bruger dette apparat på steder med brandfarlige materialer
- Maskinen må ikke rettes mod det samme sted i længere tid.
- Undgå arbejde i nærheden af let antændelige gasser eller materialer.
- Varme kan nå hen til brændbare dele, som befinder sig uden for almindelig synsvidde.
- Maskinen skal være helt kold, før den stilles til opbevaring. Den varme dyse kan anrette skader.
- Maskinen skal altid være under opsyn, når den benyttes.

Dette er et apparat af klasse III, og det skal kun forsynes med ekstra lav sikkerhedsspænding svarende til markeringen på apparatet.

SIKKERHEDSFORSKRIFTER TIL BATTERISÆT

- a) Sekundærelementer eller batterisæt må ikke skilles ad, åbnes eller knuses.**
- b) Et batterisæt må ikke kortsluttes.**

Batterisæt må ikke opbevares lemfældigt i en kasse eller skuffe, hvor de kan kortslutte hinanden eller kortsluttes af ledende genstande. Når batterisættet ikke er i brug, skal det holdes væk fra andre metalgenstande, såsom papirclips, mønter, nøgler, søm, skruer eller andre små metalgenstande, der kan skabe en forbindelse fra en pol til en anden, Kortslutning af batteripoler kan medføre forbrændinger eller brand.

c) Batterisæt må ikke udsættes for varme eller ild. Må ikke opbevares i direkte sollys.

d) Batterisæt må ikke udsættes for mekaniske stød.

e) I tilfælde af at et batteri lækker, må væsken ikke komme i kontakt med huden eller øjne. Hvis der er sket kontakt, skal det berørte område vaskes med rigelige mængder vand, hvorefter der søges lægehjælp.

f) Opbevar batterisæt på et rent og tørt sted.









g) Aftør batterisættets poler med en tør klud, hvis de bliver snavsede.

- h) Batterisæt skal oplades før anvendelsen. Anvend altid den korrekte oplader, og læs producentens anvisninger eller brugervejledning for, hvordan batterierne oplades korrekt.**
- i) Et batterisæt må ikke efterlades til opladning i længere tid, hvis det ikke anvendes.**
- j) Efter længere opbevaringsperioder kan det være nødvendigt at oplade eller aflade batterisættet flere gange for at op den optimale ydelse.**
- k) Genoplad kun med laderen specificeret af Worx. Anvend ingen anden oplader end den, der specifikt er beregnet til brug med udstyret.**
- l) Brug kun det korrekte batteri til udstyret.**
- m) Batterisættet skal opbevares utilgængeligt for børn.**
- n) Opbevar den originale produktliteratur til fremtidig brug.**
- o) Batterisættet skal fjernes fra udstyret, når det ikke er i brug.**
- p) Bortskaffes på en miljørigtig måde.**
- q) Bland ikke batterier af forskellig**

fremstilling, kapacitet, størrelse eller type i enheden.

r) Hold batteriet væk fra mikrobølgeovne og højt tryk.

SYMBOLER

	Læs vejledningen
	Advarsel
	Bær øjenbeskyttelse
	Bær beskyttelseshandsker
	Forbrænd ikke
	Batterier kan påvirke vandmiljøet, hvis de ikke bortskaffes korrekt, hvorved de kan udgøre en fare for økosystemet. Bortskaf ikke batterierne som almindeligt affald.
 	Lithium-ion batteri Dette produkt er mærket med et symbol i forbindelse med "separat indsamling" af alle batterier og batteripakker. Det genanvendes eller fjernes for at reducere miljøbelastningen. Batteriet kan være skadeligt for miljøet og menneskers sundhed, fordi det indeholder skadelige stoffer.
	Affald af elektroniske produkter må ikke bortskaffes sammen med husholdningsaffald. Genbrug det på et sted med faciliteter. Kontakt dine lokale myndigheder eller forhandler for rådgivning om genbrug.

KOMPONENTLISTE

1. BUK

2. DYSE

Illustreret eller beskrevet tilbehør er kun delvis indeholdt i leverancen.

TEKNISK DATA

	WX743 WX743.X**
Spænding	20 V $\overline{\text{---}}$ Max***
Strømindgang	200 W
Maksimal temperatur	260 °C
Batterienhed	Li-ion
Maskinens vægt (Bare værktøjer)	210 g

** X = 1-99, A-Z, M1-M9 er kun til forskellige kunder, der er ingen sikkerhedsrelaterede ændringer mellem disse modeller

*** Spænding målt uden arbejdsbelastning. Batteriets oprindelige spænding når maksimalt 20 volt. Den nominelle spænding er 18 volt.

DK

72

Kategori	Typen	Kapacitet
20V Hub/HubX	WA7160	Indgang: 20 V $\overline{\text{---}}$ 10 A Max. Udgang: 20 V $\overline{\text{---}}$ 10 A Max.
	WA7161	Indgang: 20 V $\overline{\text{---}}$ 10 A Max. Udgang: 20 V $\overline{\text{---}}$ 10 A Max. Eller Udgang: 5 V $\overline{\text{---}}$ 2 A (USB-port)

Vi anbefaler, at du køber tilbehør fra den butik, hvor værktøjet sælges. Se tilbehørspakken for flere detaljer. Butikspersonale kan hjælpe og rådgive dig. Vi anbefaler, at du køber tilbehør fra den butik, hvor værktøjet sælges. Se tilbehørspakken for flere detaljer. Butikspersonale kan hjælpe og rådgive dig.

MakerX-serien af værktøjer og 20 V Hub/HubX er beregnet til brug med hinanden. De må ikke bruges med andre enheder.

BETJENINGSVEJLEDNING



NOTER: Før du bruger dette værktøj, læs instruktionsbogen omhyggeligt.

1. Tilslut mini-varmepistolen til hub'en. (Se figur A)



Advarsel: Før brug, skal du sørge for, at hastighedsknappen på hub'en står på "Min". (Se figur B)

2. Bekræft, at hastighedsknappen står på "Min". Hold værktøjet på grebet. Tryk på tænd/sluk-knappen på hub'en. (Se figur C)

Bemærk: Lufthastigheden er fastsat, og kan ikke justeres med hastighedsknappen på hub'en.

3. Fold bukken ned, så varmepistolen ikke brænder overfladerne. (Se figur D)

Bemærk: Afbryd maskinen fra hub'en efter brug. Opbevar maskinen i et åbent miljø uden genstande i nærheden, så maskinen kan køle af. (Vist som fig. D)



Advarsel: Lufttemperaturen kan nå op på 260 °C på få sekunder. Varmepistolen må højst bruges i 10 minutter ad gangen. Ret ikke dysen mod nogen dele af kroppen. Dysen bliver ekstremt varm og udgør en risiko for forbrænding. Rør ikke ved dysen, før maskinen er helt kølet af. Dysen må ikke tildækkes med nogen genstande. Brug aldrig varmepistolen, når andre personer, især børn er i nærheden.

DK

73

VEDLIGEHOLDELSE

Fjern batteriet før du udfører justeringer, service eller vedligeholdelse.

Denne børe-/skruemaskine kræver ikke særlig smøring eller vedligeholdelse. Der findes ingen servicebare dele i dit værktøj. Brug aldrig vand eller kemiske rengøringsmidler til rengøring. Må kun rengøres med en tør klud. Opbevares på et tørt sted. Hold motorens ventilationsåbninger rene.

Lejlighedsvis kan du se gnister gennem ventilationshullerne. Dette er normalt og vil ikke skade dit elværktøj.

MILJØBESKYTTELSE



Elektrisk affald må ikke smides ud sammen med dit almindelige husholdningsaffald. Du bedes venligst genbruge affaldet hvis muligt. Forhør dig hos din lokale kommune eller din forhandler vedrørende genbrug.

KONFORMITETSERKLÆRING

Vi,
Positec Germany GmbH
Postfach 32 02 16, 50796 Cologne, Germany

erklærer herved, at produktet,
Beskrivelse **Batteridrevet mini-varmepistol**
Type **WX743 WX743.X (743-betegnelse af maskiner,
repræsentativ for varmepistol)**
Funktion **Opvarmning**

er i overensstemmelse med følgende direktiver:
2011/65/EU&(EU)2015/863
2014/30/EU

Standarder i overensstemmelse med

EN 60335-1
EN 60335-2-45
EN 62233
EN IEC 55014-1
EN IEC 55014-2
EN IEC 63000

DK

74



2020/07/22
Allen Ding
Vicechef; Ingeniør, Test & Certificering
Positec Technology (China) Co., Ltd
18, Dongwang Road, Suzhou Industrial
Park, Jiangsu 215123, P. R. China

Brukere finner elektroniske instruksjoner på <https://eu.worx.com>.

PRODUKTSIKKERHET SIKKERHETSINSTRUKSER

 **ADVARSEL! Les alle sikkerhetsadvarsler og alle instruksjoner.** *Hvis du unnlater å følge instruksjonene under, kan det resultere i elektrisk støt, brann og/eller alvorlig skade.*

Ta vare på alle advarsler og veiledninger for fremtidig referanse.

Dette apparatet kan brukes av barn fra 8 år og oppover og personer med reduserte fysiske, sanse- eller sinnsevner, eller som ikke har erfaring eller kunnskap, hvis de får tilsyn eller instruksjoner om bruk av apparatet på en sikker måte og forstår farene involvert. Barn skal ikke leke med apparatet. Rengjøring og brukervedlikehold skal ikke utføres av barn uten tilsyn.

ADVARSEL: For å lade batteriet, må du bare den avtakbare forsyningsenheten som følger med dette apparatet.

**YTTERLIGERE SIKKERHETSINSTRUKSJONER
FOR VARME VÅPEN**

ADVARSEL: Dette verktøyet må plasseres på stativet når det ikke er i bruk.

Det kan oppstå brann hvis apparatet ikke brukes med omtanke, så

- Vær forsiktig når du bruker dette apparatet på steder der det er brennbare materialer;
- Maskinen må ikke rettes mot ett enkelt sted i for lang tid av gangen.
- Ikke arbeid i nærheten av lett antennelige gasser og materialer.
- Varmen kan komme bort i brennbare deler som er utenfor synlig område.
- La maskinen avkjøle helt før den oppbevares. Den varme dysen kan føre til skader.
- Ikke bruk maskinen uten oppsyn.

Dette er en klasse III-apparat og må kun tilføres sikkerhetslavspenning som tilsvarer merkingen på apparatet.

SIKKERHETSANVISNINGER FOR BATTERIPAKKE

- a) Ikke demonter, åpne eller riv opp sekundære celler eller batteripakker.**
- b) Ikke kortslutt en celle eller en batteripakke. Ikke oppbevar celler eller batteripakke løst i en boks eller skuff hvor de kan kortslutte**

hverandre eller bli kortsluttet av andre metallgjenstander. Når batteripakken

ikke er i bruk skal den holdes adskilt fra andre metallgjenstander som binders, mynter, nøkler, spiker, skruer eller andre små metallobjekter. Kortslutning av batteriet kan forårsake skader eller brann.

c) Ikke utsett celler eller batteripakke for varme eller ild. Unngå oppbevaring i direkte sollys.

d) Ikke utsett celler eller batteripakke for mekanisk støt.

e) Hvis du opplever cellelekkasje, ikke la væsken komme i kontakt med huden eller øynene. Dersom kontakt har oppstått, vask området med rikelige mengder vann og oppsøk medisinsk hjelp.

f) Hold batteripakken ren og tørr.

g) Tørk batteripakkekontaktene med en ren, tørr klut hvis de blir skitne.

h) Batteripakken må lades før bruk.

Bruk denne instruksjonen og korrekt ladeprosedyre.

i) Ikke ha batteripakken til ladning når den ikke er i bruk.

- j) Etter en lang lagringsperiode kan det være nødvendig å lade og utlade batteripakken flere ganger for å oppnå maksimal ytelse.**
- k) Bruk kun batterilader spesifisert av Worx. Bruk ikke andre ladere enn de som er levert for bruk med utstyret.**
- l) Tikke bruk batteripakker som ikke er beregnet for bruk sammen med utstyret.**
- m) Hold batteripakken utenfor barns rekkevidde.**
- n) Ta vare på den originale bruksanvisningen for fremtidig bruk**
- o) Ta ut batteriene fra utstyret når det ikke er i bruk**
- p) Kvitt deg med produktet på forsvarlig måte.**
- q) Ikke bland batterier av forskjellig produksjon, kapasitet, størrelse eller type i enheten.**
- r) Hold batteriet unna mikrobølger og høyt trykk.**

SYMBOLER

	Les manualen
	Advarsel
	Bruk øyevern
	Bruk vernehansker
	Ikke brenn
	Batterier kan ende opp i vann hvis de ikke kastes på riktig måte, som kan være farlig for økosystemet. Ikke kast brukte batterier som usortert husholdningsavfall.
 Li-Ion	Litiumionbatteri Som er merket med symbolene knyttet til "separat samling" av alle batteripakker og batteripakker. Det blir deretter resirkulert eller fjernet for å redusere miljøbelastningen. Batteripakken kan være skadelig for miljøet og menneskers helse fordi det inneholder skadelige stoffer.
	Avfall fra elektroniske produkter må ikke kastes sammen med husholdningsavfall. Resirkuler den på et sted med fasiliteter. Kontakt lokale myndigheter eller forhandler for råd om resirkulering.

APPARATELEMENTER

1. BUKK

2. NOZZLE

Illustrert eller beskrevet tilbehør inngår delvis ikke i leveransen.

TEKNISKE DATA





	WX743 WX743.X**
Spenning	20 V  Max***
Strøminngang	200 W
Maks temperatur	260 °C
Batteripakke	Li-ion
Maskinvekt (Bare verktøy)	210 g

** X = 1-99, A-Z, M1-M9 er kun for forskjellige kunder, det er ingen sikkerhetsrelaterte endringer mellom disse modellene

*** Spenning målt uten belastning. Innledende batterispenning når maksimalt 20 volt. Nominell spenning er 18 volt.

NOR

80

Kategori	Typen	Kkapasitet
20V Hub/HubX	WA7160	Inngang: 20 V  10 A Max. Utgang: 20 V  10 A Max.
	WA7161	Inngang: 20 V  10 A Max. Utgang: 20 V  10 A Max. Eller Utgang: 5 V  2 A (USB port)

Vi anbefaler at du kjøper tilbehør fra butikken der verktøyet selges. Se tilbehørspakken for mer informasjon. Butikkpersonalet kan hjelpe og gi deg råd.

Verktøy i MakerX-serien og 20V Hub/HubX er spesialdesignet for å fungere sammen, så prøv ikke å bruke andre enheter.

DRIFTSINSTRUKSER



MERK: Les nøye gjennom instruksjonsboka før du bruker verktøyet.

1. Sett minivarmepistolen i huben. (Se figur A)



Advarsel: Forsikre deg om at hastighetskontrollknappen på navet er i "Min" -posisjon før bruk. (Se figur B)

2. Bekreft hastighetskontrollknappen er satt til "Min". Grip verktøyet i håndtaket. Trykk på av/på-bryteren på huben. (Se figur C)

Merk: Lufthastigheten er fast, og kan ikke justeres med hastighetskontrollknappen på huben.

3. Fold ned bukken for å holde varmpistolen fra brennende overflater. (Se figur D)

Merk: Etter bruk kobler du maskinen fra huben. Oppbevar maskinen i et åpent miljø uten gjenstander for å la maskinen avkjøles. (Vist som fig. D)



Advarsel: Lufttemperaturen kan nå 260°C på sekunder. Ikke bruk varmpistolen i mer enn 10 minutter om gangen. Ikke pek dysen mot noen deler av kroppen.

Dysen vil bli ekstremt varm og derfor utgjøre risiko for brannskade. Ikke berør dysen før maskinen er helt nedkjølt. Ikke bruk noen gjenstander til å dekke dysen. Bruk aldri varmpistolen mens mennesker, spesielt små barn, er i nærheten.

NOR

81

VEDLIKEHOLD

Fjern batteriet før det utføres noen form for justering, service eller vedlikehold.

Det er ingen brukernyttige deler i det elektriske verktøyet. Bruk aldri vann eller kjemiske rensmidler for å rense verktøyet. Tørk av med en tørr klut. Du må alltid lagre verktøyet på en tørr plass. Hold alltid motorens ventilasjonskanaler rene. Hold alle betjeningskontrollene fri for støv. Hvis du ser gnister i ventilasjonskanalene, er dette normalt og vil ikke skade verktøyet.

MILJØVERTILTAK



Avfall etter elektriske produkter må ikke legges sammen med husholdningsavfall. Vennligst resirkuler avfallet der dette finnes. Undersøk hos de lokale myndighetene eller en detaljist for resirkuleringsråd.

SAMSVARERKLÆRING

Vi,
Positec Germany GmbH
Postfach 32 02 16, 50796 Cologne, Germany

Erklærer at produktet

Beskrivelse **Batteridrevet minivarmepistol**
Type **WX743 WX743.X (743-betegnelse av maskiner, representativ for varmepistol)**
Funksjon **Oppvarming**

Samsvarer med følgende direktiver:

2011/65/EU & (EU)2015/863
2014/30/EU

Standardene samsvarer med

EN 60335-1
EN 60335-2-45
EN 62233
EN IEC 55014-1
EN IEC 55014-2
EN IEC 63000

NOR

82



2020/07/22

Allen Ding
Visesjefsingeniør, Testing og Sertifisering
Positec Technology (China) Co., Ltd
18, Dongwang Road, Suzhou Industrial
Park, Jiangsu 215123, P. R. China

Användare kan se de elektroniska bruksanvisningarna på <https://eu.worx.com>.

PRODUKTSÄKERHET SÄKERHETSINSTRUKTIONER

 **ARNING: Läs igenom alla säkerhetsvarningar och -instruktioner.** *Läs alla instruktioner. Följs inte alla nedanstående instruktioner kan det leda till elektriska stötar, brand och/eller allvarliga skador.*

Spara alla varningar och instruktioner för framtida bruk.

Apparaten kan användas av barn från 8 års ålder och uppåt, och personer med nedsatt fysisk, sensorisk eller mental förmåga eller som saknar erfarenhet och kunskap, om de har fått handledning eller instruktioner beträffande användning av apparaten på ett säkert sätt och förstår vilka faror det innebär. Barn skall inte leka med apparaten. Rengöring och användarunderhåll får inte utföras av barn utan tillsyn.

ARNING: För att ladda batteriet ska bara den avtagbara matningsenheten som medföljer denna apparat användas.

YTTERLIGARE SÄKERHETSINSTRUKTIONER FÖR DIN VÄRMEPISTOL

VARNING: Det här verktyget måste placeras på sitt stativ när det inte används.

Brand kan uppstå om apparaten inte används försiktigt, så därför

- Var försiktig när du använder denna apparat på platser där det finns brännbart material;
- Rikta inte verktyget under en längre tid mot ett och samma ställe;
- Hantera inte i närheten av lätt flambara gaser eller material;

sv

84

- Värmen kan nå dolda, brännbara delar;
 - Låt verktyget svalna fullständigt innan det läggs bort. Ett hett munstycke kan orsaka skada;
 - Verktyget får inte användas utan uppsikt.
- Det här är en apparat av klass III och den ska endast anslutas till extra låg spänning som motsvarar märkningen på apparaten.

SÄKERHETSFÖRESKRIFTER FÖR BATTERIET

a) Ta inte isär batteriet, öppna inte heller batteriet eller sära på battericeller.

b) Kortslut inte batteriet. Förvara inte batteriet på ett slarvigt sätt i en låda

där det kan kortslutas eller skadas av ledande material.

När batteriet inte används, håll det borta från metallobjekt, såsom pappersgem, pengar, nycklar, naglar, skruvar eller andra små metallobjekt som kan leda ström från en terminal till en annan. Om batteriterminalerna kortsluter varandra kan de förorsaka brandrisk.

- c) Exponera inte batteriet för eld eller värme. Undvik förvaring i direkt solljus.**
- d) Utsätt inte batteriet för mekanisk chock.**
- e) Om batteriet läcker, låt inte vätskan komma i kontakt med hud eller ögon. Om så ändå skulle hända, skölj med mycket vatten och sök läkarhjälp.**
- f) Håll batteriet rent och torrt.**
- g) Torka av batteriet om det blir smutsigt med en torr, ren trasa.**
- h) Batteriet måste laddas före användning. Använd den här bruksanvisningen för att ladda batteriet korrekt.**
- i) Låt inte batteriet stå på laddning när det inte används.**
- j) Efter lång tids användning kan det**

bli nödvändigt att ladda och ladda ur batteriet många gånger för att nå maximal prestanda.

k) Ladda endast med laddare av varumärket Worx. Använd ingen annan laddare än den som specifikt ska användas med det här batteriet.

l) Använd inte ett batteri som inte är avsett för användning med det här verktyget.

m) Håll batteriet borta från barn.

n) Behåll den ursprungliga bruksanvisningen för framtida användning.







o) Plocka ur batteriet från verktyget då det inte används.

p) Kassera batteriet på rätt sätt.

q) Blanda inte celler från olika tillverkning, kapacitet, storlek eller typ inom en enhet.

r) Håll batteriet borta från mikrovågor och högt tryck.



	VARNING
	Använd skyddsglasögon
	Använd skyddshandskar
	Får ej uppeldas
	Om det inte hanteras ordentligt kan batteriet gå in i vattencykeln och kan skada ekosystemet. Kassera ej använda batterier som osorterat kommunalt avfall.
 Li-Ion	Litiumjonbatteri, som har blivit märkt med symbolerna i samband med "separat samling" av alla batteripack och batteripaket. Det återvinns eller tas bort för att minska miljöpåverkan. Batterier kan vara skadliga för miljön och människors hälsa eftersom de innehåller skadliga ämnen.
	Uttjänade elektriska maskiner får inte kasseras som hushållsavfall. Använd återvinningsfaciliteter om det finns tillgängligt. Kontrollera med din återförsäljare eller vilka lokala föreskrifter som föreligger.

KOMPONENTER

1. BOCK

2. MUNSTYCKE

Alla tillbehör beskrivna eller avbildade nedan medföljer inte standardprodukten.

TEKNISKA DATA





	WX743 WX743.X**
Spänning	20 V  Max***
Energiinmatning	200 W
Max temperatur	260 °C
Batteripaket	Li-ion
Maskinens vikt (Naken verktyg)	210 g

** X = 1-99, A-Z, M1-M9 är endast för olika kunder, det finns inga säkerhetsrelaterade förändringar mellan dessa modeller.

SV

88

*** Spänning uppmätt utan belastning. Initial batterispänning är max. 20 V. Nominell spänning är 18 V.

Kategori	Modell	Kapacitet
20V Hub/HubX	WA7160	Inmatning: 20 V  10 A Max. Utgång: 20 V  10 A Max.
	WA7161	Inmatning: 20 V  10 A Max. Utgång: 20 V  10 A Max. Eller Utgång: 5 V  2 A (USB-port)

Vi rekommenderar att du köper tillbehör från butiken där verktygen säljs. Se tillbehörspaketet för mer information. Butikspersonal kan hjälpa dig och ge dig råd.

MakerX-serieverktyg och 20V Hub/HubX är speciellt utformade för att arbeta tillsammans, så undvik att använda andra enheter.

BRUKSANVISNING



OBS: Innan du använder verktyget, läs noga igenom bruksanvisningen.

1. Anslut minivärmepistolen till hubben. (Se A)



WARNING: Innan användning, säkerställ att knappen för hastighetskontroll på navet är i "Minsta" läget. (Se B)

2. Bekräfta att hastighetsknappen är inställd på "Minsta". Ta tag i verktyget med greppet. Tryck på av/på-knappen på navet. (Se C)

OBS: Lufthastigheten är fast och kan inte ändras av hastighetskontrollknappen på hubben.

3. Vik ned bocken för att förhindra att värmepistolen bränner ytor. (Se D)

OBS: Eter användning, koppla ifrån maskinen från hubben. Förvara maskinen på en öppen plats utan några föremål i närheten för att maskinen skall få svalna. (Visas i bild D)



WARNING: Lufttemperaturen kan nå 260 °C på några sekunder. Använd inte värmepistolen kontinuerligt längre än 10 minuter. Rikta inte munstycket mot någon del av kroppen. Munstycket kommer att bli extremt hett och det finns risk för brännskador. Vidrör inte munstycket innan maskinen har svalnat helt. Använd inte något föremål för att täcka över munstycket. Använd aldrig värmepistolen medan personer, särskilt barn finns i närheten.

SV

89

UNDERHÅLL

Avlägsna batteripaketet från verktyget innan du utför någon typ av justering, service eller underhåll.

Det finns inga delar som kan repareras av användaren i verktyget. Använd aldrig vatten eller kemiska medel för att rengöra verktyget. Torka rent med en torr trasa. Förvara alltid verktyget på en torr plats. Håll motorns ventileringsöppningar rena. Håll alla arbetskontroller fria från damm. Ser du gnistor i ventileringsöppningarna, är det normalt och kommer inte att skada till verktyg.

MILJÖSKYDD



Uttjänade elektriska produkter får inte kasseras som hushållsavfall. Återanvänd där det finns anläggningar för det. Kontakta dina lokala myndigheter eller Återförsäljare för återvinningsråd.

DEKLARATION OM ÖVERENSSTÄMMELSE

We,
Positec Germany GmbH
Postfach 32 02 16, 50796 Cologne, Germany

förklarar att denna produkt,

Beskrivning **Batteridrivna minivärmepistol**
Typ **WX743 WX743.X (743-beteckning av maskiner,
representerar värmepistol)**
Funktion **Uppvärmning**

uppfyller följande direktiv:

2011/65/EU & (EU)2015/863
2014/30/EU

Standarder överensstämmer med

EN 60335-1
EN 60335-2-45
EN 62233
EN IEC 55014-1
EN IEC 55014-2
EN IEC 63000

SV

90



2020/07/22

Allen Ding
Vice chefsingenjör, tester och certifiering
Positec Technology (China) Co., Ltd
18, Dongwang Road, Suzhou Industrial
Park, Jiangsu 215123, P. R. China

Użytkownicy mogą zapoznać się z elektronicznymi instrukcjami na stronie <https://eu.worx.com>.

BEZPIECZEŃSTWO PRODUKTU OGÓLNE OSTRZEŻENIA DOTYCZĄCE BEZPIECZEŃSTWA

 **UWAGA: Należy przeczytać wszystkie przepisy.** *Błędy w przestrzeganiu następujących przepisów mogą spowodować porażenie prądem, pożar i/lub ciężkie obrażenia ciała.*

Należy dobrze przechowywać te przepisy.

To urządzenie może być używane przez dzieci w wieku od 8 lat i osoby o obniżonych możliwościach fizycznych, czuciowych i psychicznych albo o braku doświadczenia i znajomości obsługi, jeśli będą używać urządzenia pod nadzorem lub zostaną im udzielone instrukcje dotyczące używania urządzenia w bezpieczny sposób oraz zrozumieją potencjalne niebezpieczeństwa. Dzieci nie powinny używać urządzenia do zabawy. Czyszczenie i konserwacja nie powinny być wykonywane przez dzieci bez nadzoru.

OSTRZEŻENIE: Aby naładować akumulator należy używać tylko zasilacza dostarczonego wraz z tym

urządzeniem

DODATKOWE WSKAZÓWKI BEZPIECZEŃSTWA PODCZAS UŻYWANIA OPALARKI

OSTRZEŻENIE: To narzędzie musi być umieszczone na podstawce, gdy nie jest używane. Jeżeli urządzenie nie jest używane z należytą starannością, występuje ryzyko wybuchu pożaru, z tego powodu

- zachowaj ostrożność podczas używania urządzenia w miejscu, w którym znajdują się materiały łatwopalne;
- nie opalać jednego miejsca przez dłuższy okres czasu;
- urządzenia nie używać w środowisku wybuchowym;
- pamiętaj, że ciepło z urządzenia może dotrzeć do materiałów łatwopalnych, będących nawet poza zasięgiem wzroku;
- po skończeniu pracy z urządzeniem, należy go postawić na stojaku, a przed składowaniem odczekać do jego ostygnięcia;
- nie pozostawiaj urządzenia bez nadzoru, jeżeli jest stale włączone.

To urządzenie należy do klasy III i może być zasilane tylko niskim napięciem bezpieczeństwa zgodnym z oznaczeniem na urządzeniu.

INSTRUKCJA BEZPIECZEŃSTWA DOTYCZĄCA MODUŁU AKUMULATORA

- a) Nie demontuj, nie otwieraj lub nie niszcz ogniw pomocniczych lub modułu akumulatora.**
- b) Nie zwieraj ogniwa lub modułu akumulatora. Nie przechowuj ogniw lub modułu akumulatora w sposób bezładny w pudle lub szufladzie, gdzie mogą się wzajemnie zewrzeć lub ulec zwarcia przez inne metalowe przedmioty.** Nie używany akumulator należy trzymać z daleka od spinaczy, monet, kluczy, gwoździ, śrub lub innych małych przedmiotów metalowych, które mogłyby spowodować zmostkowanie kontaktów. Zwarcie pomiędzy kontaktami akumulatora może spowodować oparzenia lub pożar.
- c) Nie narażaj ogniw lub modułu akumulatora na działanie ciepła lub ognia. Unikaj składowania w miejscach pod bezpośrednim działaniem światła słonecznego.**
- d) Nie narażaj ogniw lub modułu akumulatora na uderzenia**









mechaniczne.

- e) W razie wycieku z ogniwa, nie dopuść, aby płyn zetknął się ze skórą lub dostał się do oczu. Jeśli już nastąpił kontakt z płynem, przemyj skażoną powierzchnię dużą ilością wody i zwróć się o pomoc medyczną.**
- f) Utrzymuj ogniwa i moduł akumulatora w czystości i w stanie suchym.**
- g) Jeśli zaciski ogniwa lub akumulatora zostały zanieczyszczone, oczyść je czystą i suchą szmatką.**
- h) Ogniwa pomocnicze i moduł akumulatora należy przed użyciem naładować. Zawsze używaj właściwej ładowarki i przestrzegaj instrukcji ładowania zawartej w instrukcji obsługi dostarczonej przez producenta urządzenia.**
- i) Nie pozostawiaj modułu akumulatora na długie ładowanie, jeśli go nie używasz.**
- j) Po dłuższym okresie składowania może być niezbędne kilkukrotne naładowanie i rozładowanie ogniw lub modułu akumulatora, aby uzyskać**

optymalną wydajność.

- k) Akumulatory należy ładować tylko w ładowarkach, które poleci producent Worx.**
- l) Nie używaj ogniwa lub modułu akumulatora nie przeznaczonego do pracy z danym urządzeniem.**
- m) Trzymaj ogniwa i moduł akumulatora poza zasięgiem dzieci.**
- n) Zachowaj oryginalne instrukcje produktu do wglądu.**
- o) Kiedy to możliwe, wyjmuj moduł akumulatora, jeśli urządzenia się nie używa.**
- p) Zużyte ogniwa i akumulatory utylizuj zgodnie z zasadami gospodarki odpadami.**
- q) Nie używaj w urządzeniu ogniw różnych producentów, pojemności i wymiarów.**
- r) Akumulatora nie należy zbliżać do źródeł promieniowania mikrofalowego ani narażać na wysokie ciśnienie.**

SYMBOLE

	Przeczytać instrukcję
	Ostrzeżenie
	Używać ochrony wzroku
	Należy zakładać okulary ochronne
	Nie wrzucać do ognia
	W przypadku niewłaściwej obsługi bateria może przedostać się do obiegu wody i spowodować uszkodzenie ekosystemu. Nie wyrzucaj zużytych baterii jako nieposortowanych odpadów komunalnych.
 Li-Ion	Akumulator litowo-jonowy, który został oznaczony symbolami związanymi z "oddzielną zbiórką" wszystkich zestawów akumulatorów i akumulatorów. Następnie jest poddawany recyklingowi lub usuwany, aby zmniejszyć wpływ na środowisko. Akumulatory mogą być szkodliwe dla środowiska i zdrowia ludzkiego, ponieważ zawierają szkodliwe substancje.
 	Odpady wyrobów elektrycznych nie powinny być wyrzucane razem z odpadami gospodarstwa domowego. Należy korzystać z recyklingu, jeśli istnieje odpowiednia infrastruktura. Porady dotyczące recyklingu można uzyskać u władz lokalnych lub sprzedawcy detalicznego.

LISTA KOMPONENTÓW

1. KOZIOŁ

2. DYSZA

Nie wszystkie pokazane na ilustracji akcesoria są dostarczane standardowo.

DANE TECHNICZNE

	WX743 WX743.X**
Napięcie znamionowe	20 V $\overline{\text{---}}$ Max***
Wejście zasilania	200 W
Maksymalna temperatura	260 °C
Pojemnik Bateriajny	Li-ion
Masa urządzenia (Gołe narzędzie)	210 g

** X = 1-99, A-Z, M1-M9 są tylko dla różnych klientów, nie ma żadnych zmian związanych z bezpieczeństwem między tymi modelami.

*** Napięcie mierzone bez obciążenia. Początkowe napięcie akumulatora osiąga maksymalną wartość 20 V. Napięcie nominalne wynosi 18 V.

PL

97

Kategoria	Modelami	Pojemność
20V Hub/HubX	WA7160	Wpisz: 20 V $\overline{\text{---}}$ 10 A Max. Wyjście: 20 V $\overline{\text{---}}$ 10 A Max.
	WA7161	Wpisz: 20 V $\overline{\text{---}}$ 10 A Max. Wyjście: 20 V $\overline{\text{---}}$ 10 A Max. Lub Wyjście: 5 V $\overline{\text{---}}$ 2 A (Gniazdo USB)

Zalecamy zakup akcesoriów w sklepie, w którym sprzedawane są narzędzia. Aby uzyskać więcej informacji, zobacz pakiet akcesoriów. Personel sklepu może ci pomóc i doradzić.

Narzędzia serii MakerX i 20V Hub/HubX zaprojektowano z myślą o ich współpracy, zatem nie należy podejmować prób podłączania innych urządzeń.

INSTRUKCJE OBSŁUGI



UWAGA: Przed użyciem narzędzia przeczytać uważnie instrukcję obsługi.

1. Podłącz mini opalarkę do huba. (Patrz Rys. A)



OSTRZEŻENIE: Przed rozpoczęciem pracy upewnij się, że przycisk sterowania prędkością na hubie znajduje się w pozycji „Min”. (Patrz Rys. B)

2. Sprawdź, czy przycisk sterowania prędkością jest ustawiony na „Min”. Chwyć narzędzie za uchwyt. Naciśnij przycisk włączania na hubie, aby włączyć maszynę. (Patrz Rys. C)

Uwaga: Prędkość powietrza jest stała, nie można jej regulować za pomocą przycisku sterowania prędkością na hubie.

3. Złóż koźła, aby nie dopuścić do przypalenia opalarki. (Patrz Rys. D)

Uwaga: Po użyciu odłącz maszynę od huba. Trzymaj maszynę na otwartej przestrzeni bez żadnych przedmiotów w pobliżu, aby mogła ostygnąć. (Jak pokazano na Rys. D)



OSTRZEŻENIE: Temperatura powietrza może osiągnąć 260° C w ciągu kilku sekund. Nie używaj opalarki dłużej niż 10 minut bez przerwy. Nie kieruj dyszy na żadną część ciała. Dysza bardzo się nagrzeje i grozi poparzeniem. Nie dotykaj dyszy, dopóki urządzenie nie ostygnie. Nie zakrywaj dyszy żadnym przedmiotem. Nigdy nie używaj opalarki, gdy w pobliżu znajdują się ludzie, zwłaszcza dzieci.

KONSERWACJA

Przed przystąpieniem do jakiegokolwiek regulacji, serwisowania lub konserwacji należy wyjąć akumulator.

W narzędziu nie ma żadnych części, które wymagałyby serwisowania przez użytkownika. Nigdy nie należy używać wody czy środków czyszczących do czyszczenia narzędzia z napędem elektrycznym. Czyścić suchą szmatką. Zawsze należy przechowywać narzędzie w suchym miejscu. Utrzymywać w czystości otwory wentylacyjne silnika. Utrzymywać wszystkie urządzenia sterujące w czystości. W otworach wentylacyjnych mogą pojawiać się iskry, jest to normalne i nie spowoduje uszkodzenia narzędzia.

OCHRONA ŚRODOWISKA



Odpady wyrobów elektrycznych nie powinny być wyrzucane razem z odpadami gospodarstwa domowego. Należy korzystać z recyklingu, jeśli istnieje odpowiednia infrastruktura. Porady dotyczące recyklingu można uzyskać u władz lokalnych lub sprzedawcy detalicznego.

DEKLARACJA ZGODNOŚCI

My,
Positec Germany GmbH
Postfach 32 02 16, 50796 Cologne, Germany

deklarujemy, że produkt,

Opi **Mini opalarka na baterie**
Typ **WX743 WX743.X (743-oznaczenie maszyny, reprezentatywne dla opalarki)**
Funkcja **Ogrzewanie**

jest zgodny z następującymi dyrektywami:

2011/65/EU&(EU)2015/863
2014/30/EU

Normy są zgodne z

EN 60335-1
EN 60335-2-45
EN 62233
EN IEC 55014-1
EN IEC 55014-2
EN IEC 63000



2020/07/22

Allen Ding
Zastępca głównego inżyniera,
testowanie i certyfikacja
Positec Technology (China) Co., Ltd
18, Dongwang Road, Suzhou Industrial
Park, Jiangsu 215123, P. R. China

**Οι χρήστες μπορούν να δουν
τις ηλεκτρονικές οδηγίες στη διεύθυνση
<https://eu.worx.com>.**

ΑΣΦΑΛΕΙΑ ΠΡΟΪΟΝΤΟΣ ΓΕΝΙΚΕΣ ΥΠΟΔΕΙΞΕΙΣ ΑΣΦΑΛΕΙΑΣ

 **ΠΡΟΕΙΔΟΠΟΙΗΣΗ: Διαβάστε όλες τις προειδοποιήσεις για την ασφάλεια και όλες τις οδηγίες.** *Η μη τήρηση των παρακάτω υποδείξεων μπορεί να έχει σα συνέπεια ηλεκτροπληξία, κίνδυνο πυρκαϊάς ή/και σοβαρούς τραυματισμούς.*

GR

100

Φυλάξτε όλες τις προειδοποιήσεις και τις οδηγίες για μελλοντική αναφορά.

Η παρούσα συσκευή μπορεί να χρησιμοποιηθεί από παιδιά ηλικίας 8 ετών και πάνω, καθώς και από άτομα με μειωμένες φυσικές, αισθητηριακές ή διανοητικές ικανότητες ή έλλειψη εμπειρίας και γνώσεων, εφόσον επιβλέπονται ή έχουν λάβει οδηγίες σχετικά με την ασφαλή χρήση της συσκευής και κατανοούν τους ενεχόμενους κινδύνους. Τα παιδιά δεν επιτρέπεται να παίζουν με τη συσκευή. Ο καθαρισμός και η συντήρηση επιπέδου χρήστη δεν επιτρέπεται να εκτελούνται από παιδιά χωρίς επίβλεψη.

ΠΡΟΕΙΔΟΠΟΙΗΣΗ: Για το σκοπό της

επαναφόρτισης της μπαταρίας χρησιμοποιείτε μόνο την αποσπώμενη μονάδα τροφοδοσίας που παρέχεται με αυτή τη συσκευή.

ΕΠΙΠΡΟΣΘΕΤΕΣ ΟΔΗΓΙΕΣ ΑΣΦΑΛΕΙΑΣ ΓΙΑ ΤΟ ΟΠΛΑ ΘΕΡΜΟΤΗΤΑΣ

ΠΡΟΕΙΔΟΠΟΙΗΣΗ: Το εργαλείο πρέπει να τοποθετείται πάνω στη βάση του όταν δεν χρησιμοποιείται.

Ενδέχεται να προκληθεί πυρκαγιά σε

περίπτωση εσφαλμένης χρήσης, επομένως

- Προσέχετε όταν χρησιμοποιείτε αυτή τη συσκευή σε μέρη όταν υπάρχουν εύφλεκτα υλικά
 - Μην κατευθύνετε το μηχάνημα για αρκετή ώρα πάνω στην ίδια θέση.
 - Μην εργάζεσθε κοντά σε εύ"λεκτα αέρια ή υλικά.
 - Η θερμότητα μπορεί να "τάσει σε εύ"λεκτα μέρη, που βρίσκονται εκτός του πεδίου όρασης
 - Πριν αποθηκεύσετε το μηχάνημα α"ήστε το να κρυώσει εντελώς. Το καυτό ακρο"ύσιο μπορεί να προενήσει Λημιά.
 - Μη χειρίζεσθε το μηχάνημα χωρίς επίβλεψη.
- Αυτή η συσκευή ανήκει στην κατηγορία III και πρέπει να τροφοδοτείται μόνο με ασφαλές χαμηλότερο τάση που αντιστοιχεί στο σήμα

στη συσκευή.

ΠΡΟΕΙΔΟΠΟΙΗΣΕΙΣ ΑΣΦΑΛΕΙΑΣ ΓΙΑ ΤΗ ΣΥΣΤΟΙΧΙΑ ΜΠΑΤΑΡΙΩΝ

a) Απαγορεύονται η αποσυναρμολόγηση, το άνοιγμα ή το κόψιμο στοιχείων μπαταριών ή συστοιχιών μπαταριών.

b) Δεν πρέπει να βραχυκυκλώνετε συστοιχίες μπαταριών. Οι συστοιχίες μπαταριών δεν πρέπει να φυλάσσονται ανοργάνωτα σε κουτί ή συρτάρι όπου μπορεί να βραχυκυκλώσουν η μία την άλλη ή να βραχυκυκλωθούν από αγώγιμα υλικά.

Όταν δεν χρησιμοποιείτε την μπαταρία, φροντίστε να τη φυλάσσετε μακριά από άλλα μεταλλικά αντικείμενα, όπως συνδετήρες χαρτιού, κέρματα, κλειδιά, καρφιά, βίδες ή άλλα μικρά μεταλλικά είδη, που μπορεί να δημιουργήσουν σύνδεση μεταξύ των δύο ακροδεκτών. Αν τοποθετήσετε τους ακροδέκτες της μπαταρίας τον ένα δίπλα στον άλλο, μπορεί να προκληθούν εγκαύματα ή πυρκαγιά.

c) Μην αφήσετε τη συστοιχία

μπαταριών εκτεθειμένη σε υψηλή θερμοκρασία ή φωτιά. Αποφύγετε την αποθήκευσή της σε σημείο άμεσα εκτεθειμένο στο φως του ήλιου.







- d) Μην αφήσετε τη συστοιχία μπαταριών να υποστεί μηχανικό πλήγμα.**
- e) Σε περίπτωση διαρροής της μπαταρίας, μην αφήσετε το υγρό να έρθει σε επαφή με το δέρμα ή τα μάτια σας. Αν συμβεί κάτι τέτοιο, πλύνετε το προσβεβλημένο σημείο με άφθονο νερό και ζητήστε τη συμβουλή γιατρού.**
- f) Η συστοιχία μπαταριών πρέπει να είναι πάντα καθαρή και στεγνή.**
- g) Αν λερωθούν οι ακροδέκτες της συστοιχίας μπαταριών, σκουπίστε τους με καθαρό στεγνό πανί.**
- h) Η συστοιχία μπαταριών χρειάζεται φόρτιση πριν από τη χρήση της. Πρέπει να ανατρέχετε πάντοτε στην παρούσα οδηγία και να χρησιμοποιείτε τη σωστή διαδικασία φόρτισης.**
- i) Μην αφήνετε τη συστοιχία**

μπαταριών να φορτίζεται όταν δεν τη χρησιμοποιείτε.

- j) Μετά από παρατεταμένες περιόδους αποθήκευσης, μπορεί να χρειαστεί να φορτίσετε και να αποφορτίσετε τη συστοιχία μπαταριών αρκετές φορές για να επιτευχθούν οι μέγιστες επιδόσεις της.**
- k) Για επαναφόρτιση χρησιμοποιήστε μόνο τον φορτιστή που καθορίζει η Worx. Μη χρησιμοποιήσετε άλλον φορτιστή εκτός από αυτόν που παρέχεται αποκλειστικά για χρήση μαζί με τον εξοπλισμό.**
- l) Μη χρησιμοποιήσετε άλλη συστοιχία μπαταριών που δεν έχει σχεδιαστεί για χρήση μαζί με τον εξοπλισμό.**
- m) Φυλάξτε τη συστοιχία μπαταριών μακριά από σημεία όπου μπορεί να τη βρουν τα παιδιά.**
- n) Φυλάξτε τα αρχικά ενημερωτικά έντυπα του προϊόντος γιατί μπορεί να τα χρειαστείτε στο μέλλον.**
- o) Όταν δεν χρησιμοποιείτε την μπαταρία, πρέπει να την αφαιρείτε από τον εξοπλισμό.**

- p) Η απόρριψη των μπαταριών πρέπει να γίνεται με τον ενδεδειγμένο τρόπο.**
- q) Μην αναμειγνύετε τις μπαταρίες ή διαφορετική κατασκευή, χωρητικότητα, μέγεθος ή τύπο μέσα στον εξοπλισμό.**
- r) Φυλάτε την μπαταρία μακριά από συσκευές μικροκυμάτων και υψηλή πίεση.**

ΣΥΜΒΟΛΑ

	Διαβάστε το εγχειρίδιο
	Προσοχή
	Φοράτε Προστατευτικά για τα Μάτια
	Φοράτε προστατευτικά γάντια
	Απαγορεύεται η καύση.
	Εάν γίνει εσφαλμένη απόρριψη των μπαταριών μπορεί να εισέλθουν στον κύκλο του νερού με αποτέλεσμα να τεθεί σε κίνδυνο το οικοσύστημα. Μην απορρίπτετε τις άχρηστες μπαταρίες ως μη ταξινομημένα αστικά απορρίμματα.



Μπαταρία ιόντων λιθίου. Το προϊόν αυτό διαθέτει επισήμανση ενός συμβόλου που αφορά την «ξεχωριστή συλλογή» για όλες τις συστοιχίες μπαταριών και για τη συστοιχία μπαταριών του προϊόντος αυτού. Στη συνέχεια θα ανακυκλωθεί ή θα αποσυναρμολογηθεί ώστε να ελαχιστοποιηθούν οι επιπτώσεις στο περιβάλλον. Οι συστοιχίες μπαταριών μπορούν να είναι επικίνδυνες για το περιβάλλον και την ανθρώπινη υγεία καθώς περιέχουν επικίνδυνες ουσίες.



Απόβλητα σχετικά με ηλεκτρισμό δεν πρέπει να πετάγονται μαζί με τα απόβλητα του νοικοκυριού. Παρακαλούμε να τα ανακυκλώνετε εκεί όπου υπάρχουν οι απαραίτητες εγκαταστάσεις. Ελέγξτε στον τοπικό σας δήμο ή στους πωλητές για συμβουλές ανακύκλωσης.

ΛΙΣΤΑ ΣΥΣΤΑΤΙΚΩΝ

1. ΣΤΗΡΙΓΜΑ

2. ΑΚΡΟΦΥΣΙΟ

Δεν περιλαμβάνονται στο βασικό εξοπλισμό όλα τα εξαρτήματα που απεικονίζονται ή περιγράφονται.

ΤΕΧΝΙΚΕΣ ΠΛΗΡΟΦΟΡΙΕΣ





	WX743 WX743.X**
Βολτ	20 V  Max***
Είσοδος ισχύος	200 W
Μέγ. θερμοκρασία	260 °C
Μπαταρία	Li-ion
Βάρος (μόνο το εργαλείο)	210 g

** Χ=1-99, A-Z, M1-M9 χρήση μόνο για διαφορετικούς πελάτες, δεν υπάρχουν ασφαλείς σχετικές διαφορές μεταξύ αυτών των μοντέλων

***Τάση μετρηθείσα χωρίς φορτίο. Η αρχική τάση της μπαταρίας φτάνει έως 20 volt. Η ονομαστική τάση είναι 18 volt

GR

107

Κατηγορία	Μοντέλο	Χωρητικότητα
20V Hub/HubX	WA7160	Είσοδος: 20 V  10 A Max. Έξοδος: 20 V  10 A Max.
	WA7161	Είσοδος: 20 V  10 A Max. Έξοδος: 20 V  10 A Max. Ή Έξοδος: 5 V  2 A (θύρα USB)

Συνιστούμε να αγοράζετε τα εξαρτήματά σας από το ίδιο κατάστημα από το οποίο αγοράσατε το εργαλείο. Διαβάζετε τις πληροφορίες πάνω στη συσκευασία του εξαρτήματος για περισσότερες λεπτομέρειες. Το προσωπικό του καταστήματος μπορεί να σας βοηθήσει και να σας συμβουλευσει.

Τα εργαλεία της σειράς MarkerX και οι υποδοχές Hub/HubX 20V έχουν σχεδιαστεί ειδικά για να χρησιμοποιούνται μαζί, συνεπώς μη χρησιμοποιείτε άλλες συσκευές.

ΟΔΗΓΙΕΣ ΛΕΙΤΟΥΡΓΙΑΣ



ΣΗΜΕΙΩΣΗ: Προτού χρησιμοποιήσετε το εργαλείο, διαβάστε προσεκτικά το βιβλίο οδηγιών.

1. Συνδέστε το μίνι πιστόλι θερμού αέρα στην υποδοχή. (Βλ. Εικ. Α)



ΠΡΟΕΙΔΟΠΟΙΗΣΗ: Πριν τη λειτουργία εξασφαλίστε ότι το κουμπί ελέγχου ταχύτητας στην υποδοχή βρίσκεται στη θέση «Min» (Ελάχ.). (Βλ. Εικ. Β)

2. Βεβαιωθείτε ότι το κουμπί ελέγχου ταχύτητας έχει ρυθμιστεί στο «Min». Πιάστε το εργαλείο από τη λαβή. Πιέστε τον διακόπτη on/off στην υποδοχή. (Βλ. Εικ. C)

Note: Η ταχύτητα αέρα είναι σταθερή και δεν ρυθμίζεται από το κουμπί ελέγχου ταχύτητας στην υποδοχή.

3. Γυρίστε κάτω το στήριγμα ώστε το πιστόλι θερμού αέρα να μην καίει τις επιφάνειες. (Βλ. Εικ. D)

Note: Μετά τη χρήση αποσυνδέετε το μηχανήμα από την υποδοχή. Διατηρείτε το μηχανήμα σε ανοιχτό χώρο χωρίς αντικείμενα γύρω - γύρω ώστε να κρυώνει. (Όπως φαίνεται στην Εικ. D)



Προειδοποίηση: Η θερμοκρασία αέρα μπορεί να επιτύχει τους 260°C μέσα σε δευτερόλεπτα. Μη χρησιμοποιείτε το πιστόλι θερμού αέρα για περισσότερα από 10 λεπτά συνεχώς. Μη στοχεύετε το ακροφύσιο σε τμήματα του σώματος. Το ακροφύσιο θερμαίνεται εξαιρετικά και αποτελεί κίνδυνο εγκαύματος. Μην αγγίζετε το ακροφύσιο μέχρι το μηχανήμα να κρυώσει εντελώς. Μη χρησιμοποιείτε αντικείμενα για να καλύψετε το ακροφύσιο. Ποτέ μη χρησιμοποιείτε το πιστόλι θερμού αέρα όταν βρίσκονται κοντά άτομα, ιδίως παιδιά.

ΕΡΓΑΣΙΕΣ ΣΥΝΤΗΡΗΣΗΣ

Αφαιρέστε την μπαταρία πριν εκτελέσετε οποιαδήποτε ρύθμιση, επισκευή ή συντήρηση.

Το ηλεκτρικό σας εργαλείο δεν χρειάζεται έξτρα λίπανση ή συντήρηση, εκτός από τον καθαρισμό και τη λίπανση των μυτών SDS και των προσαρμογέων πριν από την τοποθέτηση στο κλειδί.

Το μηχανικό σας εργαλείο δεν περιλαμβάνει εξαρτήματα που να επιδέχονται εργασίες συντήρησης από τον χρήστη. Ποτέ μη χρησιμοποιήσετε νερό ή χημικά καθαριστικά για να καθαρίσετε το μηχανικό σας εργαλείο. Για να το καθαρίσετε, σκουπίστε το με στεγνό πανί. Πρέπει πάντοτε να φυλάσσετε το μηχανικό σας εργαλείο σε χώρο χωρίς υγρασία. Οι σχισμές εξαερισμού του μοτέρ πρέπει να διατηρούνται καθαρές. Πρέπει να ξεσκονίζετε τακτικά όλα τα κουμπιά λειτουργιών. Περιστασιακά μπορείτε να βλέπετε σπινθήρες μέσα από τις σχισμές εξαερισμού. Πρόκειται για φυσιολογικό φαινόμενο που δεν θα προκαλέσει ζημιά στο μηχανικό σας εργαλείο.

ΠΡΟΣΤΑΣΙΑ ΤΟΥ ΠΕΡΙΒΑΛΛΟΝΤΟΣ



Η απόρριψη αποβλήτων ηλεκτρικού εξοπλισμού δεν πρέπει να γίνεται μαζί με τα οικιακά απορρίμματα. Θα πρέπει να τα δίνετε για ανακύκλωση όπου υπάρχουν οι ανάλογες εγκαταστάσεις. Ζητήστε συμβουλές περί ανακύκλωσης από τις τοπικές σας αρχές ή από το κατάστημα λιανικής πώλησης του εξοπλισμού σας.

ΔΗΛΩΣΗ ΣΥΜΜΟΡΦΩΣΗΣ

Εμείς,
Positec Germany GmbH
Postfach 32 02 16, 50796 Cologne, Germany

δηλώνουμε ότι το προϊόν

Περιγραφή **Μίνι πιστόλι θερμού αέρα μπαταρίας**
Τύπος **WX743 WX743.X (743-ονομασία μηχανήματος**
αντιπροσωπευτική για πιστόλια θερμού αέρα)
Λειτουργία **Θέρμανση**

συμμορφώνεται προς τις Οδηγίες που ακολουθούν:

2011/65/EU&(EU)2015/863
2014/30/EU

Πρότυπα συμμόρφωσης

EN 60335-1
EN 60335-2-45
EN 62233
EN IEC 55014-1
EN IEC 55014-2
EN IEC 63000

GR

109



2020/07/22

Allen Ding
Βοηθός Αρχιμηχανικός,
Δοκιμές & Πιστοποιήσεις
Positec Technology (China) Co., Ltd
18, Dongwang Road, Suzhou Industrial
Park, Jiangsu 215123, P. R. China

A felhasználók az elektronikus utasításokat a <https://eu.worx.com> weboldalon tekinthetik meg.

TERMÉKBIZTONSÁG BIZTONSÁGOS HASZNÁLATÁVAL KAPCSOLATOS ÁLTALÁNOS FIGYELMEZTETÉSEK



FIGYELEM Olvasson el minden biztonsági figyelmeztetést és valamennyi utasítást.

A figyelmeztetések és utasítások figyelmen kívül hatása áramütést, tüzet és/vagy súlyos sérülést eredményezhet.

Őrizzen meg minden figyelmeztetést és utasítást, a jövőben szüksége lehet ezekre.

A készüléket használhatják 8 év fölötti gyermekek és csökkent testi, érzékszervi vagy mentális képességű, illetve tapasztalatlan személyek felügyelet mellett, illetve ha elmagyarázták nekik az eszköz biztonságos használatát, és tisztában vannak a veszélyekkel. A gyermekek nem játszhatnak a készülékkel. A készülék tisztítását és karbantartását a gyermekek felügyelet nélkül nem végezhetik.

FIGYELEM: Az akkumulátort csak a mellékelt, eltávolítható töltőegységgel töltsse fel.

HŐLÉGFÚVÓJÁRA VONATKOZÓ KIEGÉSZÍTŐ BIZTONSÁGI UTASÍTÁSOK

FIGYELEM: Használaton kívül az eszközt az állványán kell tárolni.

Amennyiben a készüléket elővigyázatlanul használják, tűzeset veszélye állhat fenn, ezért:

- legyen óvatos, ha a készüléket gyúlékony anyagok közelében használja;
- ne irányítsa ugyanarra a helyre a kimenetet hosszabb időn át;
- ne használja robbanásveszélyes légkörben;
- ne feledkezzen el, hogy a készülék által fejlesztett hő a munkavégzés pillanatában nem látható, gyúlékony anyagokra is áttérjedhet;
- használat után helyezze a tartóállványára a készüléket, és tárolás előtt várja meg a készülék lehűlését;
- soha nem hagyja felügyelet nélkül a bekapcsolt készüléket.

Ez egy III. osztályú készülék, és csak biztonsági extralow feszültséggel működtethető, ami a készüléken található jelölésnek megfelel.

AZ AKKUMULÁTORRAL KAPCSOLATOS BIZTONSÁGI FIGYELMEZTETÉSEK

a)Az akkumulátort ne szedje szét, ne nyissa fel és ne vágja meg.

b)Ne zárja rövidre az akkumulátort.

Az akkumulátorokat ne tárolja olyan dobozban vagy fiókban, ahol rövidre zárhatják egymást, vagy valamilyen vezető anyag a rövidzárlatukat okozhatja. Az akkumulátorokat

használaton kívül tartsa a fémtárgyaktól,

például gemkapcsoktól, pénzérméktől,

kulcsoktól, szögektől, csavaroktól vagy

más kis fémtárgyaktól távol, mert ezek

összekapcsolhatják a pólusokat. Az

akkumulátor pólusainak rövidzárlata égés- és tűzveszélyes.

c)Ne tegye ki hőnek vagy tűznek az akkumulátort. Ne tárolja közvetlen napfényben.

d)Az akkumulátort ne tegye ki ütésnek.

e)Ha az akkumulátor szivárog, vigyázzon, hogy a folyadék ne kerüljön a bőrre vagy szembe. Amennyiben a bőrre vagy szembe kerül, az érintett területet mossa le bő vízzel, és forduljon

orvoshoz.

- f) Vigyázzon, hogy az akkumulátor tiszta és száraz maradjon.**
- g) Ha az akkumulátor pólusaira szennyeződés kerül, azt egy tiszta, száraz ruhával törölje le.**
- h) Az akkumulátort használat előtt fel kell tölteni. A töltést mindig az utasításoknak megfelelően, helyes eljárást használva végezze.**
- i) Használaton kívül ne hagyja töltőn az akkumulátort.**
- j) Hosszan tartó tárolást követően a maximális teljesítmény elérése érdekében szükséges lehet, hogy az akkumulátort többször feltöltse és lemerítse.**
- k) Csak a Worx által javasolt töltővel töltsse fel. Kizárólag a készülékhez való használatra mellékelt töltőt használja.**
- l) Ne használjon a készülékkel való használatra tervezettől eltérő akkumulátort.**
- m) Az akkumulátor gyermekektől távol tartandó.**
- n) Őrizze meg a termékhez mellékelt**







utasításokat, a későbbiekben szüksége lehet ezekre.

o) Amikor a szerszámot nem használja, vegye ki belőle az akkumulátort.

p) Ártalmatlanításnál megfelelően járjon el.

q) Ne helyezzen be különböző gyártóktól származó, illetve eltérő kapacitású, méretű vagy típusú akkukat a készülékbe.

r) Tartsa távol az akkumulátort mikrohullámoktól és nagy nyomástól.

	Olvassa el az üzemeltetői kézikönyvet.
	Figyelmeztetés
	Viseljen szemvédőt
	Viseljen védőszemüveget
	Ne dobja tűzbe
	Ha nem megfelelően kezelik, az akkumulátor beléphet a vízkörbe, és károsíthatja az ökoszisztémát. Ne dobja a használt elemeket nem rendezett hulladékként.



Lítium-ion akkumulátor, amelyet az összes elemcsomag és az akkumulátorcsomag "külön gyűjtésének" jelzésével jelöltek. Ezután újrahasznosítják vagy eltávolítják a környezeti hatás csökkentése érdekében. Az akkumulátorcsomagok ártalmatlanok lehetnek a környezetre és az emberi egészségre, mert káros anyagokat tartalmaznak.



A leselejtezett elektromos készülékek nem dobhatók ki a háztartási hulladékkal. Ha van a közelben elektromos hulladék gyűjtő udvar, vigye oda a készüléket. Az újrahasznosítási lehetőségekről tájékozódjon a helyi hatóságoknál vagy a kereskedőnél.

AZ ALKATRÉSZEK LISTÁJA

1. ÁLLVÁNY

2. FÚVÓKA

Nem minden készülék tartalmazza valamennyi, a fentiekben felsorolt alkatrészt.

MŰSZAKI ADATOK

	WX743 WX743.X**
Feszültség	20 V $\overline{\text{---}}$ Max***
Árambemenet	200 W
Max. hőmérséklet	260 °C
Akkumulátor	Li-ion
A készülék súlya (Meztelen eszköz)	210 g

** X = 1-99, A-Z, M1-M9 csak különféle vásárlókra vonatkozik, ezek között a modellek között nincs biztonsági változás.

HU

116

*** Terhelés nélküli feszültség. Az akkumulátor kezdő feszültsége maximum 20 volt. A névleges feszültség 18 volt.

Kategória	Modell	Mapacitás
20V Hub/HubX	WA7160	Bemenet: 20 V $\overline{\text{---}}$ 10 A Max. Kimenet: 20 V $\overline{\text{---}}$ 10 A Max.
	WA7161	Bemenet: 20 V $\overline{\text{---}}$ 10 A Max. Kimenet: 20 V $\overline{\text{---}}$ 10 A Max. Vagy Kimenet: 5 V $\overline{\text{---}}$ 2 A (USB port)

Javasoljuk, hogy kiegészítőket vásároljon az üzletből, ahol az eszközöket értékesítik. További részletek a kiegészítő csomagban találhatóak. Az áruház munkatársai segítséget és tanácsot adhatnak Önnek.

A MakerX szerszámsorozat és a 20 V Hub/HubX speciális tervezésük alapján együtt használandók, ezért ne próbálja meg bármely más eszközt használni.

HASZNÁLATI UTASÍTÁSOK



MEGJEGYZÉS: Mielőtt a szerszámot használná, olvassa el figyelmesen az utasításokat.

1. Csatlakoztassa a mini hőlégfúvót az alapállomáshoz. (Lásd A. Ábra)



FIGYELEM: Használat előtt ellenőrizze, hogy a sebességszabályozó gomb a "Min" pozícióban áll (Lásd B. Ábra)

2. Győződjön meg arról, hogy a a sebességszabályozó gomb a "Min" helyzetben áll. Vegye kézbe a készüléket a fogantyújánál fogva. Nyomja meg a be/ki kapcsolót az alapállomáson. (Lásd C. Ábra)

Megjegyzés: A légssebesség állandó, és nem állítható az alapállomáson lévő sebességvezérlő gombbal.

3. Hajtsa le az állványt, hogy a hőlégfúvó ne égesse meg a felületet. (Lásd D. Ábra)

Megjegyzés: Használat után kérjük, válassza le a gépet az alapállomásról. Tartsa a gépet nyílt környezetben, tárgyaktól távol, míg a gép lehül. (a D ábra szerint)



FIGYELEM: A levegő hőmérséklete másodpercek alatt elérheti a 260 °C. Ne használja a hőlégfúvót 10 percnél hosszabb ideig folyamatosan. Ne irányítsa a fúvókát egyetlen testrészre sem. A fúvóka rendkívüli módon felforrósodik, és égési sérülést okozhat. Ne nyúljon a fúvókához, míg a gép teljesen ki nem hül. Ne fedje le semmilyen tárggyal a fúvókát. Sose használja a hőlégfúvót ha emberek, különösen gyermekek vannak a közelben.

HU

117

KARBANTARTÁS

Bármilyen állítás, javítás vagy karbantartási művelet előtt vegye ki a szerszámból az akkumulátort.

A szerszám nem tartalmaz a felhasználó által javítható alkatrészeket. Soha ne használjon vizet vagy vegyi tisztítószereket a szerszám tisztításához. Törölje tisztára egy száraz ronggyal. A szerszámot mindig száraz helyen tárolja. Tartsa tisztán a motor szellőzőnyílásait. Minden szabályozóeszközt tartson pormentesen. A szellőzőnyílásokon keresztül néha szikrák láthatók. Ez természetes, nem okoz kárt az elektromos kéziszerszámban.

KÖRNYEZETVÉDELEM



A leselejtezett elektromos készülékek nem dobhatók ki a háztartási hulladékkal. Ha van a közelben elektromos hulladék gyűjtő udvar, vigye oda a készüléket. Az újrahasznosítási lehetőségekről tájékozódjon a helyi hatóságoknál vagy a kereskedőnél.

MEGFELELŐSÉGI NYILATKOZAT

A gyártó:
Positec Germany GmbH
Postfach 32 02 16, 50796 Cologne, Germany

Kijelenti, hogy a termék:

Leírás **Akkumulátoros mini hőlégfűvő**
Típus **WX743 WX743.X (743-hőlégfűvőra jellemző gépezet**
megnevezése)
Rendeltetés **Fűtés**

Megfelel a következő irányelveknek:

2011/65/EU&(EU)2015/863
2014/30/EU

Az alábbi normáknak

EN 60335-1
EN 60335-2-45
EN 62233
EN IEC 55014-1
EN IEC 55014-2
EN IEC 63000

HU

118



2020/07/22

Allen Ding
Helyettes főmérnök, Tesztelés és minősítés
Positec Technology (China) Co., Ltd
18, Dongwang Road, Suzhou Industrial
Park, Jiangsu 215123, P. R. China

Utilizatorii pot vizualiza instrucțiunile în format electronic la <https://eu.worx.com>.

SECURITATEA PRODUSULUI INSTRUCȚIUNI DE SIGURANȚĂ

 **AVERTISMENT: Citiți toate avertismentele privind siguranța și toate instrucțiunile.** *Nerespectarea avertismentelor și instrucțiunilor poate duce la șoc electric, incendiu și/sau accidentare gravă.*

Păstrați toate avertismentele și instrucțiunile pentru consultări ulterioare.

Acest echipament poate fi utilizat de copiii cu vârsta minimă de 8 ani sau de persoanele cu capacități fizice, senzoriale sau mentale reduse sau lipsite de experiență și cunoștințe numai dacă acestea au fost supravegheate sau instruite cu privire la utilizarea aparatului în mod sigur și înțeleg pericolele implicate. Copiii nu au voie să se joace cu echipamentul. Procedura de curățare și procedura de întreținere efectuată de către utilizator nu vor fi efectuate de copii fără supraveghere.

AVERTISMENT: În scopul reîncărcării acumulatorului, utilizați numai unitatea de

alimentare detașabilă furnizată cu acest aparat.

INSTRUCȚIUNI DE SIGURANȚĂ SUPLIMENTARE PENTRU PISTOLUL CU AER CALD

AVERTISMENT: Această unealtă trebuie așezată pe suportul său atunci când nu este utilizată. Dacă acest aparat electric nu este utilizat în mod circumspect, apare riscul unui incendiu, și de aceea

- aveți grijă când utilizați aparatul în apropierea materialelor inflamabile;
- nu îndreptați aparatul spre același loc pe o durată mai lungă;
- nu utilizați aparatul în atmosfere cu risc de explozie;
- fiți conștienți de faptul că prin transmiterea căldurii produse de aparat, se pot aprinde și materialele inflamabile care nu se observă pe moment;
- așezați aparatul pe suportul lui după utilizare și așteptați răcirea lui completă înainte de a-l depozita undeva;
- nu lăsați nesupravegheat aparatul pornit.

Acesta este un aparat din clasa III și trebuie alimentat doar la o tensiune de siguranță foarte scăzută corespunzătoare marcajului de pe aparat.

AZ AKKUMULÁTORRAL KAPCSOLATOS BIZTONSÁGI FIGYELMEZTETÉSEK

a) Nu demontați, deschideți sau rupeți celulele sau acumulatorul.

b) Nu scurtcircuitați un acumulator.

Nu depozitați acumulatoroarele la întâmplare într-o cutie sau într-un sertar unde s-ar putea scurtcircuita între ele sau prin materiale

conductoare. Când acumulatorul nu este utilizat, țineți-l la distanță de alte obiecte metalice, precum agrafele de birou, monede, chei, cuie, șuruburi sau alte obiecte metalice mici, care pot crea contact între cele două borne. Scurtcircuitarea bornelor acumulatorului poate cauza arsuri sau incendii.

c) Nu expuneți acumulatorul la căldură sau foc. Evitați depozitarea în lumina directă a soarelui.

d) Nu supuneți acumulatorul la șocuri mecanice.

e) În cazul scurgerii acumulatorului, aveți grijă ca lichidul să nu intre în contact cu pielea sau ochii. În cazul contactului, spălați zona afectată cu apă din belșug

și solicitați asistență medicală.

f) Mențineți acumulatorul curat și uscat.

g) Ștergeți bornele acumulatorului cu o cârpă curată și uscată dacă se murdăresc.

h) Acumulatorul trebuie încărcat înainte de utilizare. Consultați întotdeauna aceste instrucțiuni și utilizați procedura de încărcare corectă.

i) Nu lăsați acumulatorul la încărcat dacă nu îl utilizați.

j) După perioade extinse de depozitare, poate fi necesară încărcarea și descărcarea acumulatorului de mai multe ori pentru a obține performanțe maxime.

k) Reîncărcați folosind doar încărcătorul specificat de Worx. Nu utilizați niciun alt încărcător în afară de cel conceput specific pentru utilizarea cu acest echipament.

l) Nu utilizați acumulatori care nu sunt concepute pentru utilizarea cu acest echipament.

m) Nu lăsați acumulatorul la îndemâna copiilor.

n) Păstrați documentația originală a produsului pentru consultări ulterioare.





o) Scoateți acumulatorul din echipament dacă nu îl utilizați.

p) Depuneți acumulatorul la deșeurile în mod corespunzător.

q) Nu introduceți în aparat acumulatori care provin de la producători diferiți sau cu capacități, dimensiuni sau tipuri diferite.

r) Țineți acumulatorul departe de microunde și presiune ridicată.

SIMBOLURI

	Consultați manualul
	Avertisment
	Purtați echipament de protecție pentru ochi
	Purtați mănuși de protecție
	Nu ardeți



Dacă nu este manipulată corect, bateria poate intra în ciclul de apă și poate provoca daune ecosistemului. Nu aruncați bateriile uzate ca deșeuri municipale nesortate.



Li-Ion



Acumulator litiu-ion, care a fost etichetat cu simbolurile asociate cu "colectarea separată" a tuturor acumulatorilor și acumulatorilor. Acesta este apoi reciclat sau eliminat pentru a reduce impactul asupra mediului. Bateriile pot fi dăunătoare mediului și sănătății umane deoarece conțin substanțe nocive.



Produsele electrice nu trebuie depuse la deșeuri împreună cu gunoiul menajer. Vă rugăm să depuneți produsele electrice la unitățile de reciclare existente. Consultați-vă cu autoritățile locale sau cu distribuitorul pentru sfaturi privind reciclarea.

LISTĂ DE COMPONENTE

1. SUPORT

2. DUZĂ

Nu toate accesoriile ilustrate sau descrise sunt incluse în livrarea standard.

DATE TEHNICE





	WX743 WX743.X**
Tensiune	20 V  Max***
Intrare alimentare	200 W
Temperatura max.	260 °C
Baterie	Li-ion
Greutate unealtă (Instrument scump)	210 g

** X = 1-99, A-Z, M1-M9 sunt destinate doar clienților diferiți, nu există modificări legate de siguranță între aceste modele.

*** Tensiune măsurată în gol. Tensiunea inițială a bateriei atinge maximum 20 volți. Tensiunea nominală este de 18 volți.

RO

125

Categorie	Modele	Capacitate
20V Hub/HubX	WA7160	Intrare: 20 V  10 A Max. Rezultat: 20 V  10 A Max.
	WA7161	Intrare: 20 V  10 A Max. Rezultat: 20 V  10 A Max. Sau Rezultat: 5 V  2 A (Port USB)

Vă recomandăm să achiziționați accesorii din magazinul în care sunt vândute instrumentele. Consultați pachetul accesoriu pentru mai multe detalii. Personalul magazinului vă poate ajuta și consilia.

Uneltele din seria MakerX și Hub/ HubX de 20V sunt special concepute pentru a lucra împreună, deci nu încercați să utilizați alte dispozitive.

INSTRUCȚIUNI DE EXPLOATARE



NOTĂ: Înainte de utilizarea sculei, citiți manualul de instrucțiuni cu atenție.

1. Conectați mini suflanta la stație. (A se vedea Fig. A)



AVERTISMENT: Înainte de utilizare, asigurați-vă că butonul de control al vitezei de pe stație se află în poziția „Min”. (A se vedea Fig. B)

2. Confirmați că butonul de control al vitezei este setat pe „Min”. Apucați unealta de mâner. Apăsăți butonul de pornire/oprire de pe stație. (A se vedea Fig. C)

NOTĂ: Viteza aerului este fixă și nu poate fi ajustată prin butonul de control al vitezei de pe stație.

3. Pliăți suportul pentru a ține suflanta departe de suprafețele fierbinți. (A se vedea Fig. D)

NOTĂ: După utilizare, vă rugăm să deconectați aparatul de la stație. Păstrați aparatul într-un mediu deschis fără obiecte în jur pentru a-i permite să se răcească. (Prezentat ca Fig. D)



AVERTISMENT: Temperatura aerului poate atinge 260 °C în câteva secunde. Nu folosiți suflanta mai mult de 10 minute continuu. Nu îndreptați duza spre nicio parte a corpului. Duza va deveni extrem de fierbinte și poate provoca arsuri. Nu atingeți duza până când aparatul nu se răcește complet. Nu folosiți niciun obiect pentru a acoperi duza. Nu utilizați niciodată suflanta în timp ce există persoane, în special copii în apropiere.

RO

126

ÎNȚREȚINERE

Scoateți acumulatorul din unealtă înainte de a efectua orice ajustări, operațiuni de service sau întreținere.

Interiorul uneltei electrice nu conține piese care pot fi depanate de către utilizator. Nu utilizați niciodată apă sau agenți chimici de curățare pentru curățarea uneltei electrice. Ștergeți unealta cu o cârpă uscată. Depozitați întotdeauna unealta într-un loc uscat. Mențineți fantele de aerisire a motorului curate. Feriți de praf toate comenzile de lucru. Ocazional, puteți observa scânteii prin fantele de aerisire. Acest lucru este normal și nu va defecta unealta electrică.

PROTECȚIA MEDIULUI



Produsele electrice nu trebuie depuse la deșeuri împreună cu gunoii menajeri. Vă rugăm să depuneți produsele electrice la unitățile de reciclare existente. Consultați-vă cu autoritățile locale sau cu distribuitorul pentru sfaturi privind reciclarea.

DECLARAȚIE DE CONFORMITATE

Noi,
Positec Germany GmbH
Postfach 32 02 16, 50796 Cologne, Germany

Declarăm că produsul,
Descriere **Mini suflantă cu acumulator**
Tip **WX743 WX743.X (743-denumirea utilajului, reprezentativă**
pentru suflantă)
Funcție **Încălzire**

Respectă următoarele Directive:
2011/65/EU&(EU)2015/863
2014/30/EU

Se conformează standardelor
EN 60335-1
EN 60335-2-45
EN 62233
EN IEC 55014-1
EN IEC 55014-2
EN IEC 63000

RO

127



2020/07/22
Allen Ding
Adjunct Inginer șef, Testare și certificare
Positec Technology (China) Co., Ltd
18, Dongwang Road, Suzhou Industrial
Park, Jiangsu 215123, P. R. China

Uživatelé si mohou zobrazit pokyny v elektronické formě na <https://eu.worx.com>.

BEZPEČNOST PRODUKTU

VŠEOBECNÉ BEZPEČNOSTNÍ VÝSTRAHY

 **VAROVÁNÍ: Přečtěte si všechna bezpečnostní varování a instrukce.** *Nedodržení bezpečnostních instrukcí a varování může vést ke zranění el. proudem, vypuknutí požáru, poškození náradí a nebo k vážným zraněním.*

Uložte instrukce a veškerou dokumentaci pro budoucí použití.

Toto zařízení nesmí být používáno nezletilými osobami do 8 let a osobami se sníženými fyzickými, smyslovými či duševní schopnostmi, nebo osobami s nedostatkem zkušeností a znalostí, pokud nejsou tyto osoby pod dozorem, nebo pokud nebyly seznámeny s instrukcemi týkajícími se bezpečného použití zařízení a jsou si vědomy příslušných rizik spojených s jeho použitím. Zařízení není určeno dětem ke hraní. Čištění a uživatelská údržba nesmí být prováděna dětmi bez dozoru.

VÝSTRAHA: Z důvodu nabíjení baterie používejte

pouze odnímatelnou napájecí jednotku,
dodávanou s tímto spotřebičem.

DOPLŇUJÍCÍ BEZPEČNOSTNÍ POKYNY PRO VAŠI HORKOVZDUŠNOU PISTOLI

VÝSTRAHA: Tento nástroj musíte vložit do svého stojánku, když jej nepoužíváte.

V případě, že není pistole používána s opatrností, může dojít ke vzniku požáru. Proto

- při použití pistole v místech s výskytem hořlavých materiálů buďte opatrní;
- při práci nemiřte delší dobu pistolí na stejné místo;
- pistoli nepoužívejte ve výbušném prostředí;
- mějte na vědomí, že teplo může být přeneseno na hořlavé materiály, které jsou mimo zorné pole;
- po použití pistoli odložte na stojan a přes uložení ji nechejte vychládnout;
- pokud je pistole zapnutá, nenechávejte ji bez dozoru.

Toto je zařízení třídy III a musí být napájeno pouze napětím bezpečnostního extrémně nízkého stupně odpovídajícím značení na zařízení.

BEZPEČNOSTNÍ VAROVÁNÍ TÝKAJÍCÍ SE BATERIÍ

a) Nepokoušejte se demontovat, rozebírat nebo rozřezávat baterie nebo její články.

b) Neprovádějte zkratování baterie.

Neukládejte baterie nahodile v krabicích nebo v zásuvkách, kde by mohlo dojít k jejich vzájemnému zkratování nebo k zkratování způsobenému jinými předměty. Není-li

baterie používána, udržujte ji v bezpečné vzdálenosti od sponek na papíry, mincí, klíčů, hřebíků, šroubů nebo jiných malých kovových předmětů, které mohou způsobit propojení kontaktů baterie. Zkratování kontaktů baterie může způsobit popáleniny nebo požár.

c) Nevystavujte baterii působení horka nebo ohně. Vyvarujte se skladování baterií na otevřeném slunci.

d) Nevystavujte baterii mechanickým rázům.

e) Dojde-li k úniku kapaliny z baterie, zabraňte tomu, aby se tato kapalina dostala do kontaktu s pokožkou nebo

aby zasáhla oči. Dojde-li k takovému kontaktu, zasažené místo omyjte značným množstvím vody a vyhledejte lékařské ošetření.

f) Udržujte baterie čisté a suché.

g) Jsou-li svorky baterie znečištěny, otřete je čistým a suchým hadříkem.

h) Baterie musí být před použitím nabita. Vždy postupujte podle uvedených pokynů a používejte správný postup nabíjení.

i) Nenechávejte baterii nabíjet, nebude-li baterie použita.

j) Po dlouhodobém uložení budete možná muset provést několik cyklů nabíjení a vybíjení, aby baterie dosáhla svého maximálního výkonu.

k) Provádějte nabíjení pouze v nabíječce, která je specifikovaná společností Worx. Nepoužívejte jinou nabíječku, než je nabíječka speciálně dodaná pro použití s tímto zařízením.









l) Nepoužívejte žádnou baterii, která není určena pro použití s tímto zařízením.

m) Ukládejte baterie mimo dosah dětí.

n) Ušchovejte originální dokumentaci k

- tomuto výrobku pro budoucí odkazy.**
- o) Není-li zařízení používáno, vyjměte z něj baterii.**
- p) Provádějte řádnou likvidaci baterie.**
- q) V zařízení nekombinujte bateriové články různého data výroby, kapacity, velikosti nebo typu.**
- r) Baterii uchovávejte dál od mikrovlnných trub a vysokého tlaku.**

SYMBOLY

	Přečtěte si návod
CZ 132 	Výstraha
	Použijte ochranu očí
	Používejte ochranné rukavice
	Nevystavujte ohni
	Při nesprávném zacházení se baterie může dostat do koloběhu vody a může způsobit poškození ekosystému. Použité baterie nevyhazujte do netříděného komunálního odpadu.
 Li-Ion 	Lithium-iontová baterie, která byla označena symboly souvisejícími s „odděleným sběrem“ všech akumulátorů a akumulátorů. Poté se recykluje nebo odstraní, aby se snížil dopad na životní prostředí. Akumulátory mohou být škodlivé pro životní prostředí a lidské zdraví, protože obsahují škodlivé látky.
	Vysloužilé elektrické přístroje nevyhazujte společně s domovním odpadem. Nářadí recyklujte ve sběrnách k tomu účelu zřízených. O možnostech recyklace se informujte na místních úřadech nebo u prodejce.

SEZNAM KOMPONENTŮ

1. PODSTAVEC

2. TRYSKA

Standardní dodávka neobsahuje veškeré vyobrazené či popsané příslušenství.

TECHNICKÁ DATA





	WX743 WX743.X**
Jmenovité napětí	20 V  Max***
Příkon	200 W
Max. teplota	260 °C
Akumulátor	Li-ion
Hmotnost zařízení (Holé nářadí)	210 g

** X = 1-99, A-Z, M1-M9 jsou pouze pro různé zákazníky, mezi těmito modely neexistují žádné změny související s bezpečností.

*** Napětí měřené bez zátěže. Počáteční napětí baterie dosáhne maximálně 20 voltů. Jmenovité napětí je 18 voltů.

CZ

133

Kategorie	Modely	Kapacita
20V Hub/HubX	WA7160	Vstup: 20 V  10 A Max. Výstup: 20 V  10 A Max.
	WA7161	Vstup: 20 V  10 A Max. Výstup: 20 V  10 A Max. Nebo Výstup: 5 V  2 A (USB port)

Doporučujeme zakoupit příslušenství z obchodu, kde se nářadí prodává. Další podrobnosti najdete v balíčku příslušenství. Zaměstnanci obchodu vám mohou pomoci a poradit.

Přístroje série MakerX a 20V Hub/HubX jsou speciálně navrženy, aby fungovaly spolu, takže se nepokoušejte používat žádná jiná zařízení.

NÁVOD NA POUŽITÍ



POZNÁMKA: Předtím než začnete nářadí používat, přečtěte si pečlivě manuál.

1. Připojte mini horkovzdušnou pistoli k propojovacímu centru. (Viz Obr. A)



WARNING: Před použitím se ujistěte, že tlačítko regulace rychlosti na propojovacím centru je nastaveno v poloze „min“. (Viz Obr. B)

2. Potvrďte, že je tlačítko regulace rychlosti nastaveno na „min“. Nástroj uchopte za rukojeť. Přístroj uchopte za rukojeť. Stiskněte spínač zap/vyp na propojovacím centru. (Viz Obr. C)

Poznámka: Rychlost vzduchu je pevná, kterou nelze seřídít tlačítkem regulace rychlosti na propojovacím centru.

3. Podstavec sklopte, abyste horkovzdušné pistoli zabránili pálit povrchy. (Viz Obr.D)

Poznámka: Po použití, prosím, odpojte stroj od propojovacího centra. Stroj ponechte na otevřeném prostranství tak, aby kolem něj nebyly žádné předměty a nechte jej vychladnout. (Zobrazeno jako obr. D)



UPOZORNĚNÍ: Teplota vzduchu může dosáhnout 260 °C v několika sekundách.

Horkovzdušnou pistoli nepoužívejte po více než 10 minut. Tryskou nemiřte na žádnou část těla. Tryska se extrémně zahřeje a bude tak nebezpečná, kvůli popálení. Nedotýkejte se trysky, dokud stroj úplně nevychladne. Nepoužívejte žádný předmět k zakrývání trysky. Horkovzdušnou pistoli nikdy nepoužívejte, když jsou poblíž lidé, zejména děti.

CZ

134

ÚDRŽBA

Před prováděním nastavení, servisních prací nebo údržbě vyjměte z nářadí baterii.

Na vašem ručním nářadí nejsou žádné části, které potřebují servisní zásah. Nikdy nepoužívejte vodu nebo chemické čističe na čištění vašeho ručního nářadí. Utírejte jej dočista suchým hadrem. Vždy jej skladujte na suchém místě. Udržujte ventilační otvory motoru čisté. Udržujte všechny pracovní ovladače čisté bez prachu. Občas můžete přes ventilační otvory vidět jiskry. Je to normální a nepoškodí to vaše ruční nářadí.

OCHRANA ŽIVOTNÍHO PROSTŘEDÍ



Vysloužilé elektrické přístroje by neměli být vyhazovány společně s odpadem z domácnosti. Nářadí recyklujte ve sběrnách zřízených k tomuto účelu. O možnostech recyklace se informujte na místních úřadech nebo u prodejce.

PROHLÁŠENÍ O SHODĚ

My,
Positec Germany GmbH
Postfach 32 02 16, 50796 Cologne, Germany

Prohlašujeme, že tento výrobek
Popis **Na baterie fungující mini horkovzdušná pistole**
Typ **WX743 WX743.X (743-označení stroje, zástupce**
horkovzdušné pistole)
Funkce **Ohřev**

splňuje následující směrnice:
2011/65/EU&(EU)2015/863
2014/30/EU

Splňované normy
EN 60335-1
EN 60335-2-45
EN 62233
EN IEC 55014-1
EN IEC 55014-2
EN IEC 63000

CZ

135



2020/07/22
Allen Ding
Zástupce vrchní konstrukční kanceláře,
Testování & Certifikace
Positec Technology (China) Co., Ltd
18, Dongwang Road, Suzhou Industrial
Park, Jiangsu 215123, P. R. China

Používatelia si môžu pozrieť elektronické návody na <https://eu.worx.com>.

BEZPEČNOSŤ PRODUKTU VŠEOBECNÉ BEZPEČNOSTNÉ UPOZORNENIA

 **VAROVANIE: Prečítajte si všetky bezpečnostné varovania a inštrukcie.** *Chyba pri sledovaní varovaní a inštrukcií môže viesť k elektrickému šoku, vypuknutiu požiaru a/alebo k vážnym zraneniam.*

Odložte si všetky varovania a inštrukcie pre budúcu potrebu.

SK

136

Toto zariadenie nesmie byť používané deťmi do 8 rokov a osobami so zníženými fyzickými, zmyslovými či duševnými schopnosťami, alebo osobami s nedostatkom skúseností a znalostí, pokiaľ nie sú tieto osoby pod dozorom, alebo ak neboli zoznámené s inštrukciami týkajúcimi sa bezpečného použitia zariadenia a sú si vedomé príslušných rizík spojených s jeho použitím. Zariadenie nie je určené na hranie pre deti. Čistenie a údržbu nesmú vykonávať deti bez dohľadu.

VÝSTRAHA: Na nabíjanie batérie použite len odpojiteľnú napájaciu jednotku, ktorá je dodaná spolu s týmto zariadením.

DOPLŇUJÚCE BEZPEČNOSTNÉ POKYNY PRE VAŠU TEPLOVZDUŠNÚ PIŠTOĽ

VÝSTRAHA: Keď sa tento nástroj nepoužíva, musí sa položiť na svoj stojan.

V prípade, že pri práci s pištoľou nebudete opatrní, môže dôjsť k vzniku požiaru. Preto

- pri použití pištole na miestach s výskytom horľavých materiálov buďte opatrní;
- pri práci nemierte dlhšiu dobu pištoľou na rovnaké miesto;
- pištoľ nepoužívajte vo výbušnom prostredí;
- myslite na to, že teplo môže byť prenesené na horľavé materiály, ktoré sú mimo zorné pole;
- po použití pištoľ odložte na stojan a pred uložením ju nechajte vychladnúť;
- ak je pištoľ zapnutá, nenechávajte ju bez dozoru.

Toto je zariadenie triedy III a musí byť napájané iba napätím bezpečnostného extrémne nízkeho stupňa zodpovedajúcim označeniu na zariadení.

BEZPEČNOSTNÉ VAROVANIA TÝKAJÚCE SA BATÉRIÍ

a) Nepokúšajte sa demontovať, rozoberať alebo rozrezávať batérie alebo jej články.

b) Batériu neskratujte. Neukladajte

batérie náhodne v škatuliach alebo v zásuvkách, kde by mohlo dôjsť k ich vzájomnému skratovaniu alebo k skratovaniu spôsobenému inými predmetmi. Ak sa batéria nepoužíva, udržiajte ju v bezpečnej vzdialenosti od sponiek na papiere, mincí, kľúčov, klinčov, skrutiek alebo iných malých kovových predmetov, ktoré môžu spôsobiť prepojenie kontaktov batérie. Skratovanie kontaktov batérie môže spôsobiť popáleniny alebo požiar.

SK

138

c) Nevystavujte batériu pôsobeniu tepla alebo ohňa. Vyvarujte sa skladovania batérií na otvorenom slnku.

d) Nevystavujte batériu mechanickým rázom.

e) Ak dôjde k úniku kvapaliny z batérie, zabráňte tomu, aby sa táto kvapalina dostala do kontaktu s pokožkou alebo aby zasiahla oči. Ak dôjde k takému kontaktu, zasiahnuté miesto umyte značným množstvom vody a vyhľadajte lekárske ošetrovanie.

f) Udržujte batérie čisté a suché.









g) Ak sú svorky batérie znečistené, utrite

- ich čistou a suchou handričkou.
- h) Batéria musí byť pred použitím nabitá. Vždy postupujte podľa uvedených pokynov a používajte správny postup nabíjania.**
- i) Nenechávajte batériu nabíjať, ak nebude batéria použitá.**
- j) Po dlhodobom uložení budete možno musieť vykonať niekoľko cyklov nabíjania a vybíjania, aby batéria dosiahla svoj maximálny výkon.**
- k) Vykonávajte nabíjanie iba v nabíjačke, ktorá je špecifikovaná spoločnosťou Worx. Nepoužívajte inú nabíjačku, než je nabíjačka špeciálne dodaná na použitie s týmto zariadením**
- l) Nepoužívajte žiadnu batériu, ktorá nie je určená na použitie s týmto zariadením.**
- m) Ukladajte batérie mimo dosahu detí.**
- n) Uschovajte originálnu dokumentáciu k tomuto výrobku na budúce odkazy.**
- o) Ak sa zariadenie nepoužíva, vyberte z neho batériu.**
- p) Vykonávajte riadnu likvidáciu batérie.**
- q) V zariadení nekombinujte batérové články rôzneho dátumu výroby,**

kapacity, veľkosti alebo typu.

r) Batériu uchovávajte ďalej od mikrovlnných rúr a zariadení pod vysokým tlakom.

SYMBOLY

	Prečítajte si návod na používanie
	Výstraha
	Používajte ochranu očí
	Noste ochranné rukavice
	Nevystavujte ohňu
	Ak sa s ním nezaobchádza správne, batéria sa môže dostať do vodného cyklu a môže spôsobiť poškodenie ekosystému. Použité batérie nevyhadzujte do netriedeného komunálneho odpadu.
 Li-Ion	Lítium-iónová batéria, ktorá bola označená symbolmi spojenými so "separovaným zberom" všetkých batérií a batérií. Potom sa recykluje alebo odstráni, aby sa znížil vplyv na životné prostredie. Akumulátory môžu byť škodlivé pre životné prostredie a ľudské zdravie, pretože obsahujú škodlivé látky.
	Elektrické výrobky sa nesmú likvidovať spolu s domácim odpadom. Recyklujte v zberných miestach na tento účel zriadených. O možnosti recyklácie sa informujte na miestnych úradoch alebo u predajcu.

ZOZNAM SÚČASTÍ

1. PODSTAVEC

2. DÝZA

Štandardná dodávka neobsahuje všetko zobrazené či opísané príslušenstvo.

TECHNICKÉ ÚDAJE





	WX743 WX743.X**
Menovité napätie	20 V  Max***
Výkon na vstupe	200 W
Max. teplota	260 °C
Jednotka batérií	Lithium battery
Hmotnosť stroja (Holé náradie)	210 g

** X = 1-99, A-Z, M1-M9 sú len pre rôznych zákazníkov, medzi týmito modelmi nie sú žiadne zmeny týkajúce sa bezpečnosti.

*** Napätie merané bez prevádzkového zaťaženia. Počiatočné nabitie batérie dosahuje maximálne 20 Voltov. Nominálne napätie je 18 Voltov.

SK

141

Kategórie	Modelmi	Kapacita
20V Hub/HubX	WA7160	Vstup: 20 V  10 A Max. Výstup: 20 V  10 A Max.
	WA7161	Vstup: 20 V  10 A Max. Výstup: 20 V  10 A Max. Alebo Výstup: 5 V  2 A (USB port)

Odporúčame, aby ste si kupovali príslušenstvo z obchodu, kde sa nástroje predávajú. Ďalšie podrobnosti nájdete v balíku príslušenstva. Personál obchodu vám môže pomôcť a poradiť vám.

Nástroje série MakerX a 20 V rozbočovač/rozbočovač X sú špeciálne navrhnuté tak, aby pracovali spolu, preto sa nepokúšajte používať žiadne iné zariadenia.

NÁVOD NA POUŽITIE



POZNÁMKA: Pred tým, ako náradie použijete, prečítajte si návod na použitie.

1. Mini teplomet pripojte k rozbočovaču. (Pozrite obr. A)



Varovnie: Pred používaním musíte prepnúť tlačidlo na reguláciu otáčok na hlavicu do polohy „Min“. (Pozrite obr. B)

2. Skontrolujte, či je tlačidlo na reguláciu otáčok prepnuté do polohy „Min“. Nástroj uchopte za rukoväť. Stlačte vypínač na rozbočovači. (Pozrite obr. C)

POZNÁMKA: Rýchlosť prúdu vzduchu je stabilná a nedá sa nastaviť tlačidlom na reguláciu rýchlosti na rozbočovači.

3. Podstavec sklopte nadol, aby sa teplomet nedotýkal horiacich plôch. (Pozrite obr. D)

POZNÁMKA: Zariadenie po skončení používania odpojte od rozbočovača. Zariadenie nechajte na voľnom priestranstve bez predmetov, aby mohlo vychladnúť. (Zobrazené na Obr. D)



Varovnie: Teplota vzduchu môže stúpnuť na 260 °C za niekoľko sekúnd.

Teplomet nepoužívajte nepretržite dlhšie ako 10 minút. Dýzu nemierte na žiadnu časť tela. Dýza sa zohreje na veľmi vysokú teplotu a predstavuje riziko popálenia. Dýzy sa nedotýkajte, kým zariadenie úplne nevychladne. Dýzu nezakrývajte žiadnymi predmetmi. Teplomet nikdy neprevádzkujte, keď sa v blízkosti nachádzajú ľudia, obzvlášť deti.

ÚDRŽBA

Pred vykonaním akéhokoľvek nastavovania, opráv alebo údržby vyberte z nástroja batériový modul.

Tento elektrický nástroj neobsahuje žiadne súčasti, ktorých servis by mohol vykonávať sám používateľ. Na čistenie elektrického nástroja nikdy nepoužívajte vodu ani chemické čistiace prostriedky. Očistite ho pomocou suchej handričky. Elektrický nástroj vždy uchovávajte na suchom mieste. Vetracie drážky motora ničím nezakrývajte. Do ovládacích prvkov nenechajte preniknúť žiadny prach. Vo vetracích drážkach je občas možné spozorovať iskry. Tento jav je bežný a nemôže elektrické zariadenie poškodiť.

OCHRANA ŽIVOTNÉHO PROSTREDIA



Elektrické výrobky sa nesmú likvidovať spolu s domácim odpadom. Recyklujte v zberných miestach na tento účel zriadených. O možnosti recyklácie sa informujte o miestnych úradoch alebo u predajcu.

VYHLÁSENIE O ZHODE

My,
Positec Germany GmbH
Postfach 32 02 16, 50796 Cologne, Germany

vyhlasujeme, že tento výrobok

Popis **Mini teplomet napájaný z batérie**
Typ **WX743 WX743.X (743-označenie zariadenia, zástupca**
teplometu)
Funkcia **Ohrievanie**

zodpovedá nasledujúcim smerniciam:

2011/65/EU&(EU)2015/863
2014/30/EU

spĺňa posudzované normy:

EN 60335-1
EN 60335-2-45
EN 62233
EN IEC 55014-1
EN IEC 55014-2
EN IEC 63000

SK

143



2020/07/22

Allen Ding
Zástupca vrchnej konštrukčnej kancelárie,
Testovanie & Certifikácia
Positec Technology (China) Co., Ltd
18, Dongwang Road, Suzhou Industrial
Park, Jiangsu 215123, P. R. China

Uporabniki si lahko elektronska navodila ogledajo na <https://eu.worx.com>.

VARNOST IZDELKA

SPLOŠNA VARNOSTNA OPOZORILA

 **OPOZORILO! Preberite vsa opozorila in napotila.** Napake zaradi neupoštevanja spodaj navedenih opozoril in napotil lahko povzročijo električni udar, požar in/ali težke telesne poškodbe.

Vsa opozorila in napotila shranite, ker jih boste v prihodnje še potrebovali.

SL

144

Naprave ne smejo uporabljati otroci, ki so mlajši od 8 let in osebe z zmanjšanimi telesnimi, čutnimi ali duševnimi sposobnostmi, niti osebe, ki predhodno niso bile ustrezno podučene o pravilni in varni uporabi te naprave. Otroci naj se z napravo nikoli ne igrajo. Če otroku zaupate čiščenje ali vzdrževanje naprave, bodite poleg in ga nadzorujte.

OPOZORILO: Za ponovno polnjenje baterije uporabljajte le snemljivo napajalno enoto, ki je priložena tej napravi.

DODATNA VARNOSTNA NAVODILA ZA TOPLOT-

NO PIŠTOLO

OPOZORILO: Ko orodja ne uporabljate, ga postavite na stojalo.

Če naprave ne boste uporabljali pazljivo in skrbno, lahko pride do požara

- zato bodite izjemno pazljivi, ko jo uporabljate v bližini vnetljivih materialov;
- naprave ne imejte usmerjene v isto točko dlje časa;
- naprave ne uporabljajte v eksplozivnem okolju;
- upoštevajte, da vročina lahko zaneti vnetljive materiale, ki jih ne vidite;
- napravo po uporabi postavite le na njeno stojalo, pred shranjevanjem pa naj se temeljito ohladi;
- vklopljene naprave ne puščajte brez nadzor

To je naprava tretjega razreda in jo je treba napajati samo z napetostjo varnostnega ekstra nizkega napetostnega razreda, ki ustreza oznaki na napravi.

VARNOSTNA OPOZORILA ZA AKUMULATOR

a) Ne razstavljajte, odpirajte ali odstranjujte celic akumulatorja.

b) Pazite, da ne povzročite

kratkega stika med kontaktoma akumulatorja. Akumulatorjev nikoli ne shranjujte v škatli ali predalu, kjer bi lahko prišlo do kratkega stika zaradi stika kontaktov s prevodnimi predmeti. Kadar akumulator ni nameščen v orodju, ga hranite proč od drugih kovinskih predmetov, kot so sponke za papir, kovanci, ključi, žebliji, vijaki ali drugi drobni kovinski predmeti, ki bi lahko omogočili stik med kontaktoma. Če pride do stika med kontaktoma akumulatorja, to lahko povzroči požar.

SL

146







- c) Akumulatorja ne izpostavljajte vročini ali ognju. Poskrbite, da ne bo izpostavljen neposredni sončni svetlobi.**
- d) Akumulatorja ne izpostavljajte mehanskim udarcem.**
- e) Če opazite, da akumulator pušča, pazite, da tekočina ne bo prišla v stik z očmi. Če akumulatorska tekočina vseeno pride v stik z očmi, izperite prizadeto območje z obilo vode in poiščite zdravniško pomoč.**

- f) Akumulator shranjujte na čistem in suhem mestu.**
- g) Če se akumulator zamaže, ga takoj očistite s čisto in suho krpo.**
- h) Akumulator morate pred uporabo napolniti. Pri polnjenju akumulatorja vedno upoštevajte predpisana navodila in postopke.**
- i) Če akumulatorja ne polnite, ga odstranite iz polnilca.**
- j) Po daljšem obdobju skladiščenja, boste za dosego maksimalne zmogljivosti akumulatorja verjetno morali slednjega nekajkrat napolniti in izprazniti.**
- k) Za polnjenje uporabljajte le polnilce, ki jih je predpisal Worx. Nikoli ne uporabljajte polnilcev, ki niso posebej namenjeni za polnjenje vašega akumulatorja.**
- l) Nikoli ne uporabljajte polnilcev, ki niso posebej zasnovani za polnjenje vašega akumulatorja.**
- m) Akumulatorje shranjujte izven dosega otrok.**
- n) Za podrobnosti, si oglejte gradivo,**

- ki je bilo priloženo akumulatorju.**
- o) Če orodja ne uporabljate, iz njega odstranite akumulator.**
- p) Akumulatorje odlagajte skladno s predpisi.**
- q) V napravi ne uporabljajte celic različnih proizvajalcev, zmogljivosti, velikosti ali tipa.**
- r) Baterije držite stran od mikrovalov in visokega tlaka.**

SIMBOLI

SL
148

	Preberite navodila za uporabo.
	OPOZORILO
	Uporabljajte zaščito za oči
	Nosite zaščitne rokavice
	Prepovedano sežiganje
	Če se z baterijo ne ravna pravilno, lahko pride v vodni krog in povzroči škodo ekosistemu. Izrabljenih baterij ne odvrzite kot nesortirane komunalne odpadke.



Li-Ion



Litij-ionska baterija, ki je označena s simboli, povezanimi z "ločenim zbiranjem" vseh baterijskih vložkov in baterijskih vložkov. Nato se reciklira ali odstrani, da se zmanjša vpliv na okolje. Baterijski paketi so lahko škodljivi za okolje in zdravje ljudi, ker vsebujejo škodljive snovi.



Odpadnih električnih naprav ne smete zavreči skupaj z ostalimi gospodinjskimi odpadki. Dostavite jih na mesto za ločeno zbiranje odpadkov. Glede podrobnosti, se posvetujte z lokalno službo za ravnanje z odpadki.

SESTAVNI DELI

1. STOJALO

2. ŠOBA

Pri standardni dobavi niso vključeni vsi prikazani dodatki.

TEHNIČNI PODATKI





	WX743 WX743.X**
Napetost	20 V  Max***
Vhodna moč	200 W
Največja temperatura	260 °C
Vrsta akumulatorja	Litijev akumulator
Teža orodja (Golo orodje)	210 g

** X = 1-99, A-Z, M1-M9 so samo za različne kupce, med temi modeli ni nobenih varnostnih sprememb.

*** Napetost je bila izmerjena brez obremenitve. Začetna napetost akumulatorja doseže maksimum 20 V. Običajna napetost je 18 V.

SL

150

Kategorija	Modeli	Zmogljivost
20V Hub/HubX	WA7160	Vnos: 20 V  10 A Max. Izhod: 20 V  10 A Max.
	WA7161	Vnos: 20 V  10 A Max. Izhod: 20 V  10 A Max. Ali Izhod: 5 V  2 A (vhod USB)

Priporočamo, da pripor kupite v trgovini, kjer se orodje prodaja. Za več podrobnosti glejte paket dodatne opreme. Osebe trgovine vam lahko pomagata in svetujeta.

Orodja serije MakerX in 20V Hub/HubX so posebej zasnovana za skupno delovanje, zato ne poskušajte uporabljati nobenih drugih naprav.

NAVODILA ZA UPORABO



OPOMBA: Preden začnete uporabljati strojček, si pozorno preberite navodila.

1. Povežite mini toplotno pištolo z bazo. (Glejte sliko A)



OPOZORILO: Pred delovanjem se prepričajte, da je gumb za nadzor hitrosti na bazi v položaju »Min«. (Glejte sliko B)

2. Prepričajte se, da je gumb za nadzor hitrosti nastavljen na »Min«. Primite orodje za držalo. Primite orodje za držalo. Pritisnite stikalo za vklop/izklop na bazi. (Glejte sliko C)

Opomba: Hitrost zraka je fiksna in je ni mogoče prilagoditi s tipko za nadzor hitrosti na bazi.

3. Zaprite stojalo, da toplotna pištola ne zažge površin. (Glejte sliko D)

Opomba: Po uporabi odklopite napravo od baze. Naprava naj bo v odprtem okolju, da se ohladi, brez predmetov v okolici. (Kot je prikazano na sliki D)



OPOZORILO: Temperatura zraka lahko v nekaj sekundah doseže 260 °C. Toplotne pištole ne uporabljajte neprekinjeno več kot 10 minut. Šobe ne usmerjajte na noben del telesa. Šoba se izredno segreje in lahko povzroči opekline. Šobe se ne dotikajte, dokler se naprava ne ohladi v celoti. Šobe ne pokrivajte z nobenimi predmeti. Toplotne pištole nikoli ne uporabljajte v bližini ljudi, zlasti otrok.

SL

151

VZDRŽEVANJE

Pred vsakim prilagajanjem, servisiranjem ali vzdrževanjem, odstranite akumulator iz orodja.

Strojček tudi nima nobenih delov, ki bi jih morali servisirati. Za čiščenje strojčka nikoli ne uporabljajte vode ali kemičnih sredstev. Obrišite ga le s suho krpo. Strojček vedno shranjujte na suhem mestu. Poskrbite, da bodo prezračevalne odprtine čiste. Vsi elementi krmiljenja morajo biti čisti, brez prahu. Med uporabo strojčka boste skozi prezračevalne reže lahko opazili iskrenje. To je običajno in ne bo poškodovalo strojčka.

VAROVANJE OKOLJA



Odpadnih električnih naprav ne smete zavreči skupaj z ostalimi gospodinjstevskimi odpadki. Dostavite jih na mesto za ločeno zbiranje odpadkov. Glede podrobnosti, se posvetujte z lokalno službo za ravnanje z odpadki.

IZJAVA O SKLADNOSTI

Mi,
Positec Germany GmbH
Postfach 32 02 16, 50796 Cologne, Germany

Izjavljamo, da je izdelek,

Opis izdelka

Baterijska mini toplotna pištola

Vrsta izdelka

WX743 WX743.X (743-oznaka naprave, predstavnika

toplotne pištole)

Funkcija

Segrevanje

skladen z naslednjimi direktivami:

2011/65/EU&(EU)2015/863

2014/30/EU

in izpolnjuje naslednje standarde

EN 60335-1

EN 60335-2-45

EN 62233

EN IEC 55014-1

EN IEC 55014-2

EN IEC 63000

SL

152



2020/07/22

Allen Ding

Namestnik glavnega inženirja, Testiranje in certifikacija

Positec Technology (China) Co., Ltd

18, Dongwang Road, Suzhou Industrial

Park, Jiangsu 215123, P. R. China

Пользователи могут просматривать электронные инструкции по адресу: <https://eu.worx.com>.

БЕЗОПАСНОСТЬ ПРОДУКТА ОБЩИЕ ПРЕДУПРЕЖДЕНИЯ О БЕЗОПАСНОСТИ

** ПРЕДУПРЕЖДЕНИЕ:
ВНИМАТЕЛЬНО ОЗНАКОМЬТЕСЬ С
ИНСТРУКЦИЯМИ.** Невыполнение всех нижеприведенных инструкций и рекомендаций может привести к поражению электрическим током, пожару и серьезным травмам.

Сохраните все предупреждения и инструкции для дальнейшего пользования.

Данный аппарат не предназначен для использования людьми (включая детей) с недостаточными физическими, психическими или умственными способностями, необученными или неосведомленными лицами. В случае использования аппарата упомянутыми лицами необходим надзор за ними

(или прямые указания по применению) со стороны лица, отвечающего за их безопасность.

- Дети в таких случаях должны находиться под наблюдением во избежание баловства или игр с данным аппаратом.

 **ПРЕДУПРЕЖДЕНИЕ: для подзарядки аккумулятора используйте только оригинальное подключаемое зарядное устройство, что поставляется в комплекте с газонокосилкой.**

RU

154

ДОПОЛНИТЕЛЬНЫЕ ИНСТРУКЦИИ ПО БЕЗОПАСНОСТИ ДЛЯ КЛЕЕВЫХ ПИСТОЛЕТОВ

При неосторожном обращении с прибором возможно возгорание, поэтому:

- будьте осторожны во время использования прибора в местах с горючими материалами;
- не прикладывайте прибор длительно к одному месту;
- не используйте во взрывоопасной атмосфере;
- учитывайте возможную передачу тепла к

горючим материалам, находящимся вне поля зрения;

- после применения положите прибор на его подставку и дайте остыть перед перемещением на место хранения;
- не оставляйте без присмотра включенный прибор.

Это устройство относится к классу III и должно питаться только от напряжения безопасности экстра-низкого уровня, соответствующего маркировке на устройстве.

ПРАВИЛА ТЕХНИКИ БЕЗОПАСНОСТИ ДЛЯ АККУМУЛЯТОРНОЙ БАТАРЕИ

- а) Не допускается разбирать, вскрывать, измельчать элементы питания и аккумуляторную батарею.**
- б) Не допускается накоротко замыкать элементы питания или аккумулятор. Не допускается беспорядочно хранить элементы питания или аккумулятор в коробке или ящике, где они могут замкнуть друг друга или могут быть замкнуты другими металлическими**

предметами. Если аккумуляторная батарея не используется, держите ее подальше от металлических предметов, таких как зажимы, монеты, гвозди, винты и прочие металлические предметы небольшого размера, которые могут соединить клеммы друг с другом. Короткое замыкание клемм батареи может стать причиной ожогов или пожара.

с) Не допускается подвергать аккумуляторную батарею воздействию высоких температур или пламени. Избегайте хранения аккумуляторной батареи в местах, подверженных воздействию прямого солнечного света.

d) Не допускается подвергать аккумуляторную батарею механическим ударам

e) В случае протечки аккумуляторной батареи, не допускайте контакта электролита с кожей или глазами. В случае такого контакта необходимо промыть пораженный участок обильным количеством воды и

- обратиться за медицинской помощью.
- f) Аккумуляторную батарею необходимо содержать в чистоте и сухости.
 - g) В случае загрязнения контактов аккумуляторной батареи их необходимо протереть чистой сухой тканью.
 - h) Аккумуляторную батарею необходимо заряжать перед использованием. Всегда следуйте данной инструкции и используйте правильный порядок зарядки.
 - i) Не допускается оставлять аккумулятор на зарядном устройстве, если он не используется.
 - j) После продолжительного хранения может потребоваться несколько раз зарядить и разрядить аккумуляторную батарею для достижения максимальной эффективности ее работы.
 - k) Используйте только зарядные устройства, указанные Worx. Не допускается использовать какие-либо зарядные устройства, за исключением специально предназначенных для

данного оборудования.

- l) Не допускается использовать какие-либо аккумуляторные батареи, не предназначенные для использования с данным оборудованием.**
- m) Храните аккумуляторную батарею в местах, недоступных для детей.**
- n) Следует сохранить оригинальную документацию на изделие для будущего использования.**
- o) По возможности извлекайте аккумуляторную батарею из изделия, если она не используется.**
- p) Утилизируйте аккумуляторную батарею должным образом.**
- q) Не используйте с устройством элементы разного производства, емкости, размера или типа.**
- r) Храните аккумуляторы вдали от воздействия микроволнового излучения и высокого давления.**

УСЛОВНЫЕ ОБОЗНАЧЕНИЯ



Прочтите руководство оператора

	<p>Предостережение</p>
	<p>Носите защиту органов зрения</p>
	<p>Наденьте защитные перчатки</p>
	<p>Запрещается сжигать</p>
	<p>При неправильной утилизации батареи могут попасть в водный цикл, что может быть опасным для экосистемы. Не выбрасывайте использованные батареи в несортированные бытовые отходы.</p>
 <p>Li-Ion</p> 	<p>Литий-ионный аккумулятор Этот продукт был отмечен символом, связанным с «раздельным сбором» для всех батарейных блоков и батареи. Затем он утилизируется или раскреплен, чтобы уменьшить воздействие на окружающую среду. Батарейный блок могут быть вредны для окружающей среды и здоровья человека, поскольку они содержат вредные вещества.</p>
	<p>Отходы электротехнической продукции не следует утилизировать с бытовыми отходами. Они должны быть доставлены в местный центр утилизации для надлежащей переработки.</p>

СПИСОК КОМПОНЕНТОВ

1. РАМНАЯ ОПОРА

2. СОПЛО

Не все показанные или описанные аксессуары включены в стандартную поставку.

ТЕХНИЧЕСКИЕ ДАННЫЕ

	WX743 WX743.X*
Напряжение	20 В  Макс. **
Вход питания	200 W
Макс. температура	260 °C
Тип батареи	Литиевый аккумулятор
Напряжение (только инструмент)	210 g





* X=1-999,A-Z,M1-M9 используются только для разных инструментов.

Безопасная соответствующая замена между данными моделями невозможна

**Напряжение, измеренное без нагрузки. Начальное напряжение аккумулятора достигает максимума в 20 вольт. Номинальное напряжение составляет 18 вольт.

RU

160

Категория	Модель	Емкость
20 В, Hub/HubX	WA7160	Вход: 20 V  10 A Макс. Выход: 20 V  10 A Макс.
	WA7161	Вход: 20 V  10 A Макс. Выход: 20 V  10 A Макс. или выход: 5 V  2 A (Порт USB)

Мы рекомендуем Вам приобрести диски в том же магазине, в котором вы приобрели инструмент. Подробную информацию можно найти на упаковке диска. Персонал магазина может помочь вам и дать совет.

Серия инструментов MakerX и Hub/HubX на 20 В специально разработаны для совместной работы, поэтому не пытайтесь применять любые другие устройства.

ИНСТРУКЦИЯ ПО ЭКСПЛУАТАЦИИ



ПРИМЕЧАНИЕ: Перед использованием инструмента внимательно прочитайте инструкцию.

СБОРКА И РАБОТА

1. Подключите миниатюрный тепловой пистолет к центральному блоку. (см. рис. А)



ВНИМАНИЕ: перед началом работы проверьте, что кнопка управления скоростью на центральном блоке находится в положении "Min (минимум)" (см. рис. В)

2. Проверьте, что кнопка управления скоростью установлена в "Min (минимум)". Возьмите прибор за ручку. Нажмите переключатель включения/выключения на центральном блоке для запуска прибора (см. рис. С)

ПРИМЕЧАНИЕ: скорость постоянная и не регулируется кнопкой управления скоростью на центральном блоке.

3. Раскройте рамную опору, чтобы держать тепловой пистолет на расстоянии от поверхности. (см. рис. D)

ПРИМЕЧАНИЕ: После завершения работы нажмите переключатели включения/выключения на центральном блоке, отключите инструмент от центрального блока. Держите прибор на расстоянии от посторонних предметов, чтобы обеспечить охлаждение. (см. рис. D)



ВНИМАНИЕ: За секунды температура может достичь 260°C. Не применяйте тепловой пистолет более 10 минут непрерывно. Не направляйте сопло на любую часть тела. Сопло становится очень горячим и возникает риск ожога. Не прикасайтесь к горячему соплу. Не закрывайте сопло никакими предметами. Не работайте с тепловым пистолетом, когда рядом находятся другие люди, особенно маленькие дети.

ТЕХНИЧЕСКОЕ ОБСЛУЖИВАНИЕ

До выполнения любых работ по регулировке, обслуживанию и уходу следует извлечь аккумуляторную батарею.

В данном инструменте отсутствуют детали, подлежащие обслуживанию пользователем. Никогда не используйте воду или химические чистящие средства для очистки вашего электроинструмента. Протирайте его сухой тканью. Всегда храните электроинструмент в сухом месте. Содержите в чистоте вентиляционные отверстия двигателя. Не допускайте попадания пыли на все рабочие органы управления. Иногда через вентиляционные отверстия можно увидеть искры. Это нормально и повредит ваш электроинструмент. Store the accessories in a dry place.

ОХРАНА ОКРУЖАЮЩЕЙ СРЕДЫ



Отходы электротехнической продукции не следует утилизировать с бытовыми отходами. Они должны быть доставлены в местный центр утилизации для надлежащей переработки.

ДЕКЛАРАЦИЯ СООТВЕТСТВИЯ

Мы,
Positec Germany GmbH
Postfach 32 02 16, 50796 Cologne, Germany

Заявляем, что продукт,
Марки **Миниатюрный термопистолет на батарейках**
Моделей **WX743 WX743.X (743-обозначение техники, представителя клеевого пистолета)**
Функция **Склеивание**

Соответствует положениям Директив,
2014/30/EU, 2011/65/EU & (EU)2015/863

RU

162

И стандартам
EN 60335-1, EN 60335-2-45, EN 62233, EN IEC 55014-1, EN IEC 55014-2, EN IEC 63000

Лицо с правом компилирования данного технического файла,
имя Marcel Filz
Адрес Positec Germany GmbH
Postfach 32 02 16, 50796 Cologne, Germany



2021/05/10

Allen Ding

Заместитель главного инженера, Тестирование и сертификация
Positec Technology (China) Co., Ltd
18, Dongwang Road, Suzhou Industrial
Park, Jiangsu 215123, P. R. China

СТРАНА ТЕЛЕФОН ТЕХПОДДЕРЖКИ

Россия 7 (495) 136-83-96



EAS

Импортер: ООО «КВТ Эксперт»

Адрес: Россия, Москва, 119607, проспект Мичуринский, дом 31, корпус 7, помещение 40/2

Телефон: +7 (495) 107-02-72

Электронная почта kvt@kvtservice.su

Страна производства: КНР

Изготовитель: Позитек Технолоджи (КНР) Ко., Лтд.

Адрес: Номер 18, Донванг Роуд, Сучжоу Индастриал Парк, Цзянсу, КНР

Срок службы изделия: 6 лет

Срок гарантии: 2 года

Дата производства изделия: указана на изделии

Уполномоченное лицо для принятия претензий: ООО «ПОЗИТЕК- ЕВРАЗИЯ»

Адрес: Российская Федерация, 117342, г. Москва, ул. Бутлерова, д. 17, этаж 3 ком 67

Телефон сервисной службы ООО «ПОЗИТЕК- ЕВРАЗИЯ»: +7 (495) 136-83-96

Электронная почта service.ru@positecgroup.com

RU**163**



www.worx.com

Copyright © 2023, Positec. All Rights Reserved.
AR01597705