

WORX®

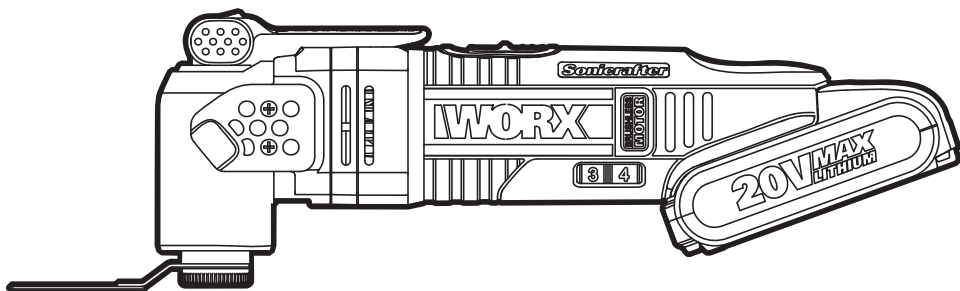

**BRUSHLESS™
MOTOR**

**20V MAX
LITHIUM**
Sonicrafter®

Oscillating Tool	EN	P05
Oszillationswerkzeug	D	P10
Outil oscillant	F	P15
Attrezzo ad oscillazione	I	P20
Herramienta oscilante	ES	P25
Trillende machine	NL	P30
Narzędzie oscylacyjne	PL	P35
Oscilláló szerszám	HU	P40
Instrument oscilant	RO	P45
Oscilační nástroj	CZ	P50
Vibračný nástroj	SK	P55
Ferramenta oscilante	PT	P60
Oscillerande verktyg	SV	P65
Oscilacijsko orodje	SL	P70

WX693 WX693.9

Original instructions	EN
Übersetzung der Originalanleitung	D
Traduction des instructions initiales	F
Traduzione delle istruzioni originali	I
Traducción de las instrucciones originales	ES
Vertaling van de oorspronkelijke instructies	NL
Tłumaczenie oryginalnych instrukcji	PL
Eredeti használati utasítás fordítása	HU
Traducerea instrucțiunilor inițiale	RO
Překlad původních pokynů	CZ
Preklad pôvodných pokynov	SK
Tradução das instruções originais	PT
Översättning av originalinstruktionerna	SV
Prevod izvirna navodila	SL

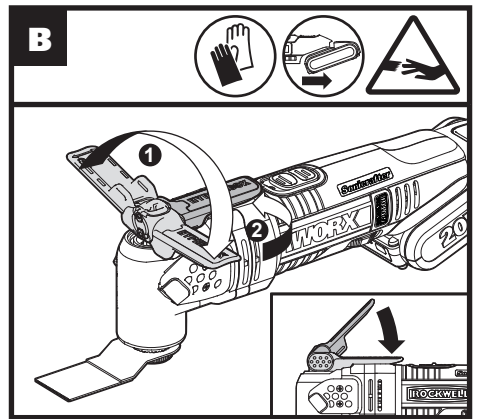
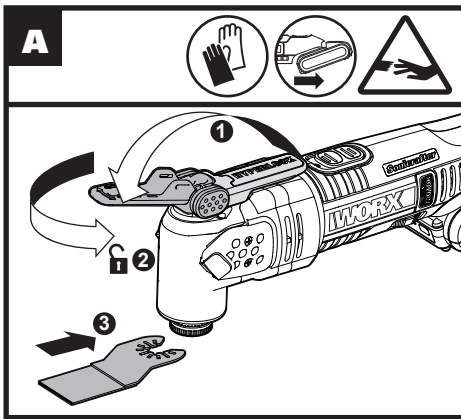
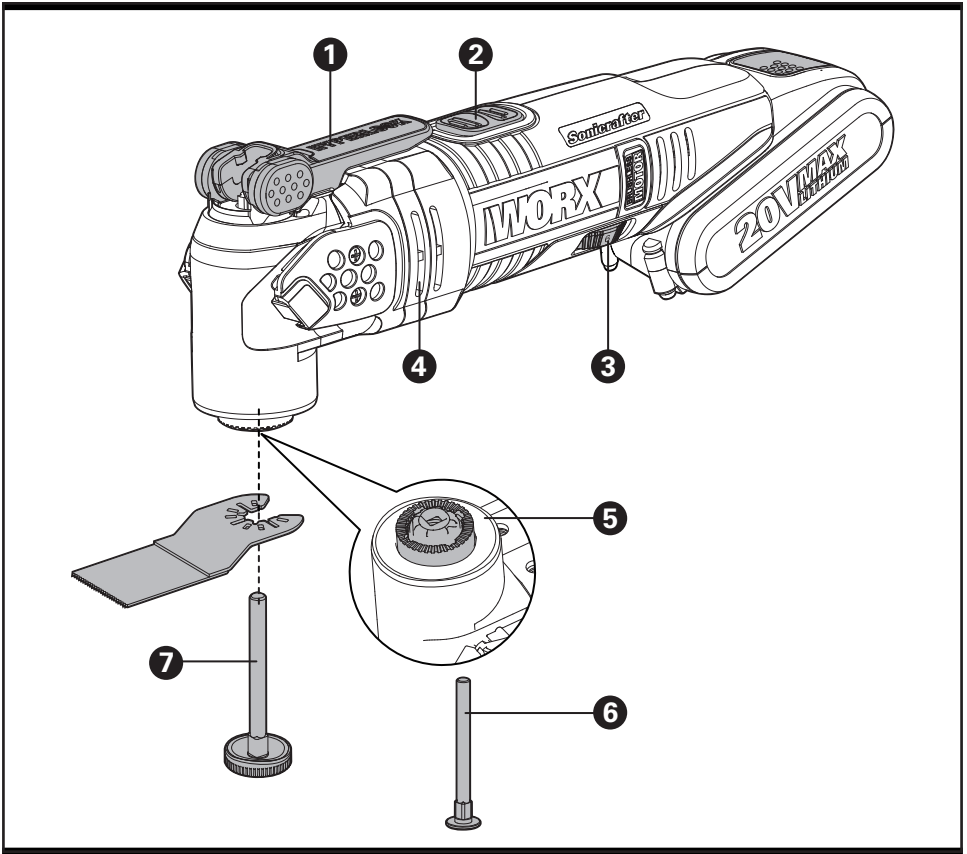

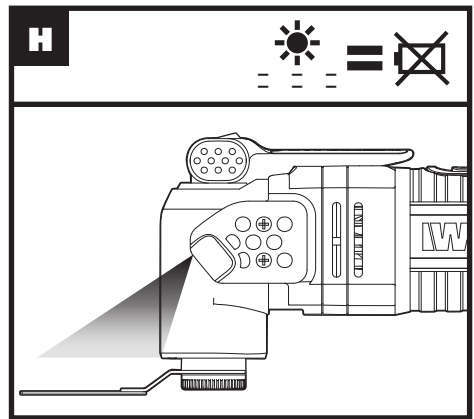
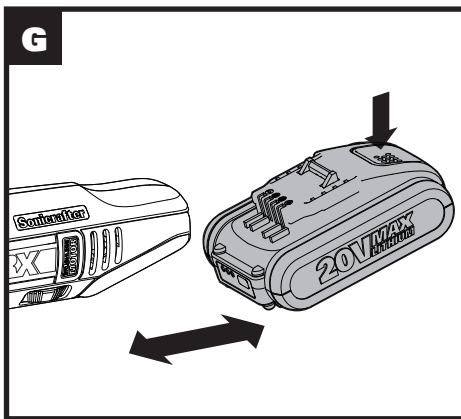
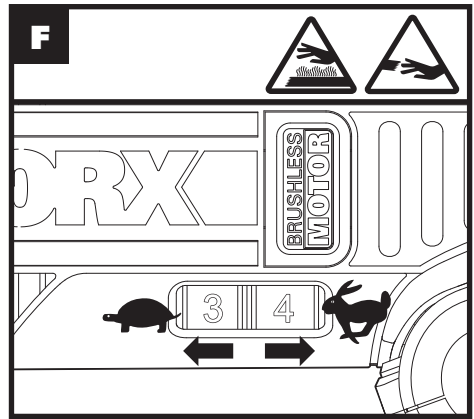
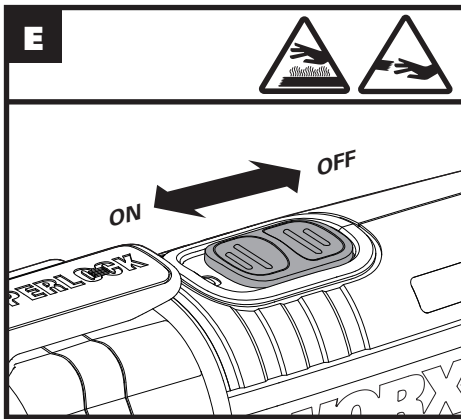
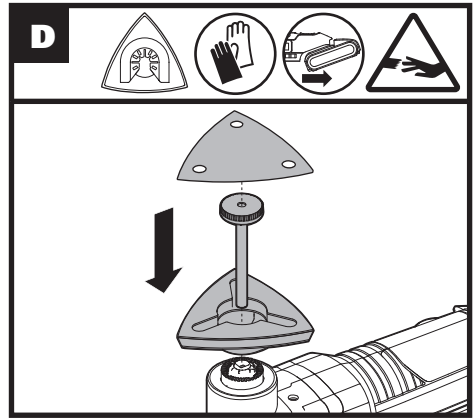
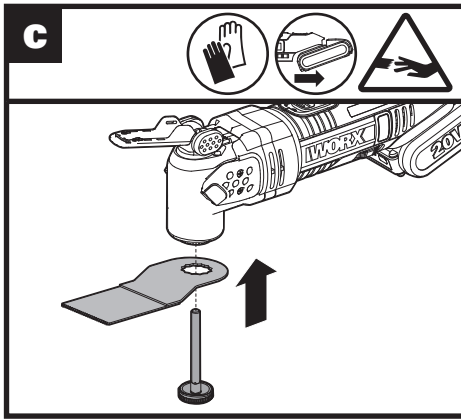

VIBRATION INFORMATION

Vibration total values (triax vector sum) determined according to EN 60745:

Typical weighted vibration	Vibration emission value ah = 3,57m/s ²
	Uncertainty K = 1.5m/s ²

The declared vibration total value may be used for comparing one tool with another, and may also be used in a preliminary assessment of exposure.

! **WARNING:** The vibration emission value during actual use of the power tool can differ from the declared value depending on the ways in which the tool is used dependant on the following examples and other variations on how the tool is used:

How the tool is used and the materials being cut or sanded.

The tool being in good condition and well maintained.

The use the correct accessory for the tool and ensuring it is sharp and in good condition.

The tightness of the grip on the handles and if any anti vibration accessories are used.

And the tool is being used as intended by its design and these instructions.

This tool may cause hand-arm vibration syndrome if its use is not adequately managed.

! **WARNING:** To be accurate, an estimation of exposure level in the actual conditions of use should also take account of all parts of the operating cycle such as the times when the tool is switched off and when it is running idle but not actually doing the job. This may significantly reduce the exposure level over the total working period.

Helping to minimise your vibration exposure risk.

ALWAYS use sharp chisels, drills and blades.

Maintain this tool in accordance with these instructions and keep well lubricated (where appropriate)

If the tool is to be used regularly then invest in anti vibration accessories.

Avoid using tools in temperatures of 10°C or less

Plan your work schedule to spread any high vibration tool use across a number of days.

1. HYPERLOCK™ ACCESSORY CLAMPING LEVER

2. ON/OFF SWITCH

3. VARIABLE SPEED DIAL

4. VENTING SLOTS

5. UNIVERSAL-FIT™ ACCESSORY INTERFACE*

6. SMALLER FLANGE (FOR OTHER BRANDS' SANDING PADS)

7. FLANGE

* Works with other oscillating tool brands' accessories. The following compatible brands are trademarks owned by third parties which may be registered by their respective owners: Black & Decker®, Bosch®, Chicago Electric®, Craftsman®, Dremel®, Fein®, Genesis®, Makita®, Mastercraft®, Milwaukee®, Performax®, Porter Cable®, Ridgid®, Ryobi®, Skil®, and Tool Shop®.

Not all the accessories illustrated or described are included in standard delivery.

TECHNICAL DATA

Type **WX693 WX693.9** (6-designation of machinery, representative of high frequency oscillation tool)

	WX693	WX693.9
Voltage	20V  Max**	
Oscillations speed	8000-18000 /min	
Oscillation angle	4°	
Battery capacity	2.0Ah	
Charging time	1hr	/
Machine weight	1.3kg	1.0kg

** Voltage measured without workload. Initial battery voltage reaches Maximum of 20 volts. Nominal voltage is 18 volts.

NOISE INFORMATION

A weighted sound pressure L_{pA} : 76dB(A)

A weighted sound power L_{WA} : 87dB(A)

K_{pA} & K_{WA} 3.0dB(A)

Wear ear protection when sound pressure is over 80dB(A) 

SAFETY INSTRUCTION FOR CUTTING

1. Hold power tool by insulated gripping surfaces, when performing an operation where the cutting accessory may contact hidden wiring. Cutting accessory contacting a "live" wire may make exposed metal parts of the power tool "live" and could give the operator an electric shock.
2. Always wear a dust mask.

SAFETY WARNINGS FOR BATTERY PACK

- a) Do not dismantle, open or shred cells or battery pack.
- b) Do not short-circuit a battery pack. Do not store battery packs haphazardly in a box or drawer where they may short-circuit each other or be short-circuited by conductive materials. When battery pack is not in use, keep it away from other metal objects, like paper clips, coins, keys, nails, screws or other small metal objects, that can make a connection from one terminal to another. Shorting the battery terminals together may cause burns or a fire.
- c) Do not expose battery pack to heat or fire. Avoid storage in direct sunlight.
- d) Do not subject battery pack to mechanical shock.
- e) In the event of battery leaking, do not allow the liquid to come into contact with the skin or eyes. If contact has been made, wash the affected area with copious amounts of water and seek medical advice.
- f) Seek medical advice immediately if a cell or battery pack has been swallowed.
- g) Keep battery pack clean and dry.
- h) Wipe the battery pack terminals with a clean dry cloth if they become dirty.
- i) Battery pack needs to be charged before use. Always refer to this instruction and use the correct charging procedure.
- j) Do not maintain battery pack on charge when not in use.
- k) After extended periods of storage, it may be necessary to charge and discharge the battery pack several times to obtain maximum performance.
- l) Battery pack gives its best performance when it is operated at normal room temperature (20°C ± 5°C).
- m) When disposing of battery packs, keep battery packs of different electrochemical systems separate from each other.
- n) Recharge only with the charger specified by WORX. Do not use any charger other than that specifically provided for use with the equipment. A charger that is suitable for

one type of battery pack may create a risk of fire when used with another battery pack.

- o) Do not use any battery pack which is not designed for use with the equipment.
- p) Keep battery pack out of the reach of children.
- q) Retain the original product literature for future reference.
- r) Remove the battery from the equipment when not in use.
- s) Dispose of properly.

SYMBOLS

	To reduce the risk of injury, user must read instruction manual
	Warning
	Wear ear protection
	Wear eye protection
	Wear dust mask
	Do not dispose of batteries. Return exhausted batteries to your local collection or recycling point.
	
	Do not expose to rain or water
	Do not burn
	Avoid danger of injury from the sharp edges of the accessories.

OPERATING INSTRUCTIONS



NOTE: Before using the tool, read the instruction book carefully.

INTENDED USE:







The power tool is intended for sawing and remodelling wooden materials, plastic, plaster, non-ferrous metals and fasteners (e.g. nails and clamps) as well as for working on soft wall tiles and for dry grinding of small surfaces. It is especially suitable for working close to edges and for flush cutting.

ASSEMBLY AND OPERATION

Action	Figure
Mounting accessories	See Fig. A-C
Mounting the sanding sheet	See Fig. D
Operating the on/off switch	See Fig. E
Using the variable speed dial	See Fig. F
Remove or install battery pack	See Fig. G
LED Light	See Fig. H

The Variable Speed Dial can be used to set the optimum oscillating frequency according to the accessories used and the respective application.

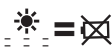
Oscillation frequency	Application
High oscillation frequency:	Sanding, Sawing, Rasping and Polishing Stone and Metal.
Low oscillation frequency:	Scraping, Polishing Varnishes.

	Accessories can become very hot while working, presenting danger of burns!
	Make sure the battery is removed prior to changing accessories.
	Wear protective gloves
	High oscillation frequency.
	Low oscillation frequency.
	LED light is a battery capacity indicator and will flash when power gets low .
	Waste electrical products should not be disposed of with household waste. Please recycle where facilities exist. Check with your Local Authority or retailer for recycling advice.





xINR18/65-y: Cylindrical lithium Ion battery cells with max diameter of 18mm and max height of 65mm; "x" represents a number cells serial connected, blank if 1; "-y" represents a number of cells paralleled connected, blank if 1.

APPLICATION

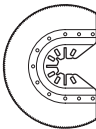

WARNING: The sawing teeth are very sharp. Do not touch during mounting and application.

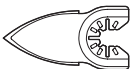
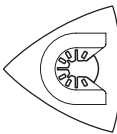
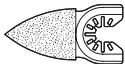
The workpiece must be clamped tightly before it is cut.

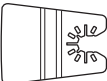
	Pic	Description	Application
Sawing		Universal Metal/Wood End Cut Blade	Wood, plastic, fiberglass, nails, non-ferrous metals, thin sheet metal, hardened fillers
		Standard Wood End Cut Blade	Wood, plastic, drywall
		Precision Wood Cut Blade	Wood, soft plastics
		HSS Semicircle Saw Blade	Thin wood, plastic, fiberglass, non-ferrous metals, thin sheet metal, hardened fillers, window glazing
Sanding		Sanding Pad (Perforated)	Wood, plastic, hardened fillers
		Sanding Finger Pad	Wood, plastic, hardened fillers
Rasping		Triangular Carbide Grit Rasp	Wood, hardened adhesives, thin set, masonry
		Carbide Rasp (Finger Shaped)	Wood, hardened adhesives, thin set, masonry
Removing grout		Carbide Grit Semicircle Saw Blade	Grout, porous concrete, masonry
		Diamond-Coated Semicircle Saw Blade	Ceramic and stone tile, backerboard
Scraping		Rigid Scraper Blade	Old paint, hardened adhesives, caulk, carpet
		Flexible Scraper Blade	Elastic sealants, paint, adhesive residues, carpet

We recommend that you purchase your accessories listed in the above list from the same store that sold you the tool. Refer to the accessory packaging for further details. Store personnel can assist you and offer advice.

NOTE: When plunging and sawing use a slight pendulum motion, to allow sufficient chip removal. The saw blade lasts longer if the wear is distributed evenly.
To ensure an even distribution, loosen the saw blade, rotate it and retighten firmly.
Cut/Sand with a constant movement and light pressure. Heavy pressure does not increase the cut/removal rate – the accessory merely wears faster.

WORKING HINTS FOR YOUR TOOL

If your power tool becomes too hot, especially when used at low speed, set the speed to maximum and run it with no load for 2-3 minutes to cool the motor. Avoid prolonged usage at very low speeds. Always keep the blade sharp.

Always ensure the workpiece is firmly held or clamped to prevent movement.

Any movement of the material may affect the quality of the cutting or sanding finish.

Start your tool before working and turn it off only after you stop working.

Do not start sanding without having the sandpaper fitted.

Do not allow the sandpaper to wear away, it will damage the sanding pad. The guarantee does not cover sanding pad wear and tear.

Use coarse grit paper to sand rough surfaces, medium grit for smooth surfaces and fine grit for finishing surfaces. If necessary, first make a test run on scrap material.

Excessive force will reduce the working efficiency and cause motor overload. Replacing the accessory regularly will maintain optimum working efficiency.

MAINTAIN TOOLS WITH CARE

Your power tool requires no additional lubrication or maintenance. There are no user serviceable parts in your power tool. Never use water or chemical cleaners to clean your power tool. Wipe clean with a dry cloth. Always store your power tool in a dry place. Keep the motor ventilation slots clean. Keep all working controls free of dust.

ENVIRONMENTAL PROTECTION



Waste electrical products should not be disposed of with household waste. Please recycle where facilities exist. Check with your Local Authority or retailer for recycling advice.

DECLARATION OF CONFORMITY

We,
POSITEC Germany GmbH Konrad-Adenauer-Ufer 37
50668 Köln

Declare that the product,
Description **WORX Sonicrafter®**
Type **WX693 WX693.9 (6-designation of machinery, representative of high frequency oscillation tool)**
Function **Sanding, sawing, rasping, scraping, polishing**

Complies with the following Directives,
2006/42/EC
2011/65/EU
2014/30/EU

Standards conform to
EN 60745-1
EN 60745-2-4
EN 55014-1
EN 55014-2

The person authorized to compile the technical file,
Name **Russell Nicholson**
Address **Positec Power Tools (Europe)Ltd, PO Box 6242 Newbury RG14 9LT UK**



Suzhou 2016/08/30
Allen Ding
Deputy Chief Engineer, Testing & Certification

1. HYPERLOCK™ ZUSATZ-SPANNHEBEL

2. EIN/AUS-SCHALTER

3. VARIABLER GESCHWINDIGKEIT

4. LÜFTUNGSSCHLITZE

5. UNIVERSAL FIT ZUBEHÖRSCHNITTSTELLE*

6. KLEINER FLANSCH (FÜR SCHLEIFFPADS ANDERER MARKEN)

7. FLANSCH

* Funktioniert mit dem Zubehör von anderen oszillierenden Markenwerkzeugen
Die folgenden kompatiblen Marken sind Warenzeichen, die im Eigentum Dritter stehen und von den jeweiligen Eigentümern eingetragen sein können: Black & Decker®, Bosch®, Chicago Electric®, Craftsman®, Dremel®, Fein®, Genesis®, Makita®, Mastercraft®, Milwaukee®, Performax®, Porter Cable®, Ridgid®, Ryobi®, Skil®, and Tool Shop®.

Abgebildetes oder beschriebenes Zubehör gehört teilweise nicht zum Lieferumfang.

TECHNISCHE DATEN

Typ **WX693 WX693.9** (6- Bezeichnung der Maschine, Repräsentant des Hochfrequenz-Multifunktionswerkzeug)

	WX693	WX693.9
Nennspannung	20V $\overline{\text{---}}$ Max**	
Schwingfrequenz	8000-18000/min	
Schwingwinkel	4°	
Akkukapazität	2.0Ah	
Aufladezeit	1hr	/
Gewicht	1.3kg	1.0kg

** Spannung ohne Arbeitslast gemessen.
Anfangsakkuspannung erreicht maximal 20 Volt.
Nennspannung ist 18 Volt.

INFORMATIONEN ÜBER LÄRM

Gewichteter Schalldruck:	L_{pA} : 76dB(A)
Gewichtete Schallleistung:	L_{wA} : 87dB(A)
K_{pA} & K_{wA}	3.0dB(A)
Tragen Sie bei einem Schalldruck über einen Gehörschutz	80dB(A) 

INFORMATIONEN ÜBER VIBRATIONEN

Vibrationsgesamtwertermittlung gemäß EN60745:

Typischer gewichteter Vibrationswert	Vibrationsemissionswert $a_h = 3,57\text{m/s}^2$
	Unsicherheit $K = 1.5\text{m/s}^2$

Der angegebene Gesamtvibrationswert kann zum Vergleich eines Werkzeugs mit einem anderen und auch zur vorläufigen Expositionsbewertung verwendet werden

! WARNUNG: Der Vibrationsemissionswert kann während des tatsächlichen Gebrauchs des Elektrowerkzeugs vom angegebenen Wert abweichen, je nachdem, wie das Werkzeug gemäß folgenden Beispielen und weiteren Verwendungsmöglichkeiten eingesetzt wird:

Anwendung des Werkzeugs und der zu schneidenden oder schleifenden Materialien.

Der Pflege- und Wartungszustand des Werkzeugs.

Die Verwendung des richtigen Zubehörs und dessen Schärfe und Zustand.

Die Festigkeit der Handgriffe und die Benutzung von Antivibrationszubehör.

Der bestimmungsgemäß eund diesen Anweisungen entsprechende Gebrauch.

Wird dieses Werkzeug nicht angemessen gehandhabt, kann es zum Auftreten des Hand-Arm-Vibrationsyndroms kommen.

! WARNUNG: Sie sollten die tatsächlichen Arbeitsabschnitte genau ermitteln, um so den Belastungsgrad abzuschätzen. Auf diese Weise kann der Belastungsgrad während der gesamten Arbeitszeit möglicherweise wesentlich gemindert werden.

So minimieren Sie das Risiko, dem Sie bei Vibrationen ausgesetzt sind.

Verwenden Sie IMMER scharfe Meißel, Bohrer und Sägeblätter.

Pflegen Sie dieses Werkzeug den Anweisungen entsprechend und achten Sie stets auf eine gutes Einfetten (wo erforderlich).

Bei regelmäßiger Verwendung von Elektrowerkzeug sollten Sie in Antivibrationszubehör investieren. Vermeiden Sie den Einsatz von Werkzeugen bei Temperaturen von 10°C oder darunter.

Erstellen Sie einen Arbeitsplan, um die Verwendung von hochvibrierenden Werkzeugen auf mehrere Tage zu verteilen.

SICHERHEITSHINWEISE ZUM SCHNEIDEN

1. Halten Sie das Werkzeug an den isolierten Griffen, wenn die Gefahr besteht, dass Sie beim Arbeiten in Wänden, Decken usw. verborgene Leitungen oder das Netzkabel berühren könnten. Metallteile am Werkzeug, die mit stromführenden Drähten in Berührung kommen, werden selbst stromführend und können der Bedienperson einen elektrischen Schlag versetzen.
2. Tragen Sie immer eine Staubmaske.

SICHERHEITSHINWEISE FÜR AKKUPACK

- a) Zellen bzw. Akkupack nicht zerlegen, öffnen oder zerdrücken.
- b) Akkupack nicht kurzschließen. Akkupacks nicht wahllos in einer Schachtel oder Schublade aufbewahren, wo sie einander kurzschließen oder durch andere leitfähige Materialien kurzgeschlossen werden könnten. Bei Nichtverwendung des Akkupacks ist dieses von Metallgegenständen fernzuhalten, wie etwa Büroklammern, Münzen, Nägeln, Schrauben oder anderen kleinen Metallgegenständen, wo sich die Batterieklemmen berühren könnten. Das Kurzschließen der Batterieklemmen kann Verbrennungen bzw. einen Brand verursachen.
- c) Zellen bzw. Akkupacks nicht Hitze oder Feuer aussetzen. Lagerung in direktem Sonnenlicht vermeiden.
- d) Akkupack nicht mechanischen Stößen aussetzen.
- e) Im Fall, dass Flüssigkeit aus dem Akku austritt, darf diese nicht in Kontakt mit der Haut oder den Augen kommen. Sollte dies dennoch geschehen, den betroffenen Bereich sofort mit viel Wasser spülen und einen Arzt aufsuchen.
- f) Beim Verschlucken einer Zelle oder eines Akkupacks muss sofort ein Arzt herangezogen werden.
- g) Akkupack sauber und trocken halten.
- h) Sollten die Klemmen des Akkupacks schmutzig werden, diese mit einem sauberen, trockenen Tuch abwischen.
- i) Akkupack muss vor Gebrauch aufgeladen werden. Immer diese Anweisungen beachten und den korrekten Ladevorgang ausführen.
- j) Akkupack bei Nichtverwendung nicht längere Zeit aufladen lassen.
- k) Nach längerer Lagerung des Gerätes ist es eventuell notwendig, die Zellen oder das Akkupack mehrere Male aufzuladen und zu entladen, um eine optimale Leistung zu erhalten.

- l) Akkupacks funktionieren bei normaler Zimmertemperatur (20 °C ± 5 °C) am besten.
- m) Beim Entsorgen von Akkupacks sollten Akkupacks mit verschiedenen elektrochemischen Systemen voneinander getrennt gehalten werden.
- n) Nur mit dem von WORX bezeichneten Ladegerät aufladen. Kein Ladegerät verwenden, das nicht ausdrücklich für den Gebrauch mit dem Gerät vorgesehen ist. Ein Ladegerät, das für eine bestimmte Art von Akkupack geeignet ist, kann bei Verwendung mit einem anderen Akkupack eine Brandgefahr darstellen.
- o) Kein Akkupack verwenden, das nicht für den Gebrauch mit dem Gerät vorgesehen ist.
- p) Akkupacks von Kindern fernhalten.
- q) Die originalen Produktunterlagen zum späteren Nachschlagen aufbewahren.
- r) Den Akku bei Nichtverwendung aus dem Gerät nehmen.
- s) Ordnungsgemäß entsorgen.

SYMBOLS

	Zur Reduzierung der Verletzungsgefahr bitte die Bedienungsanleitung durchlesen
	Warnung
	Tragen Sie einen Gehörschutz
	Tragen Sie eine Schutzbrille
	Tragen Sie eine Staubmaske
 Li-Ion	Akku nicht in den Haushaltsmüll geben. Bringen Sie den leeren Akku zu Ihrer lokalen Sammel- oder Recyclingstelle.
	



Vor Regen und Feuchtigkeit schützen



Nicht verbrennen



Vermeiden Sie Verletzungsgefahren durch scharfe Kanten des Zubehörs.



Das Zubehör kann bei der Arbeit sehr heiß werden und Verbrennungsgefahren verursachen!



Stellen Sie sicher, dass der Akku vor dem Wechseln des Zubehörs entfernt wird.



Tragen Sie Schutzhandschuhe



Hohe Schwingungsfrequenz



Niedrige Schwingungsfrequenz

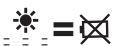

Die LED-Leuchte ist eine Batterietatusanzeige und blinkt, wenn der Akku schwach wird



Elektroprodukte dürfen nicht mit dem normalen Haushaltsmüll entsorgt werden, sondern sollten nach Möglichkeit zu einer Recyclingstelle gebracht werden. Ihre zuständigen Behörden oder Ihr Fachhändler geben Ihnen hierzu gerne Auskunft.

xiNR18/65-y: Zylindrische Lithium-Ionen-Akkuzellen mit einem max. Durchmesser von 18 mm und einer Höhe von 65 mm, "x" ist die Zahl der in Reihe geschalteten Zellen, wenn leer = 1 ; "-y" ist die die Zahl der parallel geschalteten Zellen, wenn leer = 1

HINWEISE ZUM BETRIEB



HINWEIS: Lesen Sie das Handbuch vor Inbetriebnahme des Werkzeuges sorgfältig durch.

BESTIMMUNGSGEMÄSSER GEBRAUCH

Das Elektrowerkzeug ist bestimmt zum Sägen und Trennen von Holzwerkstoffen, Kunststoff, Gips, Nichteisen-Metallen und Befestigungselementen (z.B. Nägel, Klammern) sowie zum Bearbeiten von weichen Wandfliesen und zum trockenen Schleifen kleiner Flächen. Es ist besonders zum randnahen und bündigen Arbeiten geeignet.

MONTAGE UND BEDIENUNG

MASSNAHME	ABBILDUNG
Montagezubehör	Siehe Abb. A-C
Montage des Sandblechs	Siehe Abb. D
Bedienen des Ein-/Aus-Schalters	Siehe Abb.E
Nutzung des variablen Drehzahlreglers	Siehe Abb.F
Entnehmen oder Einsetzen des Akkupacks	Siehe Abb. G
LED-Leuchte	Siehe Abb. H







Der variable Drehzahlregler kann verwendet werden, um die optimale Schwingungsfrequenz gemäß der verwendeten Zubehörteile und der jeweiligen Anwendung einzustellen.

Schwingungsfrequenz	Anwendung
Hohe Schwingungsfrequenz:	Schleifen, Sägen, Raspeln und Polieren von Steinen und Metall.
Niedrige Schwingungsfrequenz:	Schaben, Lacke schleifen

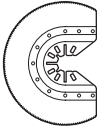
ANWENDUNG

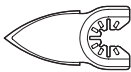

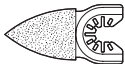
WARNUNG: Die Sägezähne sind sehr scharf. Bei Montage und Anwendung nicht berühren.
Das Werkstück muss vor dem Schneiden festgespannt werden.

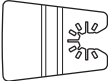
	Abb.	Beschreibung	Anwendung
Sägen		Universalklinge	Holz, Plastik, Fiberglas, Nägel, nicht-eiserne Metalle, dünnes Metallblech, gehärtete Füllstoffe
		Vornschnaideklinge	Holz, Plastik, Gipskarton
		Präzisions-Holzägeblatt	Holz, weiche Kunststoffe
		HSS Segmentsägeblatt	Holz, Plastik, Fiberglas, nicht-eiserne Metalle, dünnes Metallblech, gehärtete Füllstoffe
Schleifen		Schleifpapierfolie	Holz, Plastik, gehärtete Füllstoffe
		Schleifausatz	Holz, Plastik, gehärtete Füllstoffe
Raspeln		Dreieckige Raspel	Holz, gehärtete Klebstoffe, Keramik, Mauerwerk
		Finger-Raspel	Holz, gehärtete Klebstoffe, Keramik, Mauerwerk
Mörtel entfernen		Karbid-Sandstrahlklinge	Schrot, poröser Beton, Mauerwerk
		Diamant-Sandstrahlklinge	Keramik und Steinfliesen, Rigipsplatte
schaben		Fester Kratzer	Alte Farbe, gehärtete Klebstoffe und Kitt, Teppich
		Flexibler Abkratzer	Elastische Dichtungsmittel, Farbe, Klebstoffreste, Teppich

Wir empfehlen Ihnen, sämtliche Zubehörteile beim selben Fachhändler zu beziehen, bei dem Sie auch Ihr Elektrowerkzeug gekauft haben. Weitere Informationen finden Sie auf der Verpackung der Zubehörteile. Auch Ihr Fachhändler berät Sie gerne.

HINWEI: Beim Eintauchen und Sägen mit einer leichten Pendelbewegung für eine ausreichende Spanabfuhr sorgen.
Das Sägeblatt hält länger, wenn es gleichmäßig abgenutzt wird. Dazu das Sägeblatt lösen, etwas weiterdrehen und wieder festspannen.
Schneiden/Schleifen Sie mit gleichmäßigen Bewegungen und leichtem Druck.
Festes Aufdrücken erhöht den Abtrag nicht, das Schleifblatt verschleißt nur schneller.

TIPPS ZUR ARBEIT MIT IHREM WERKZEUG

Ist Ihr Elektrowerkzeug zu heiss geworden, insbesondere während der Arbeit bei niedriger Geschwindigkeit, stellen Sie die maximale Geschwindigkeit ein und lassen Sie es 2-3 Minuten lang unbelastet laufen, um den Motor abzukühlen. Vermeiden Sie längere Arbeiten bei niedrigen Geschwindigkeiten. Achten Sie immer auf ein scharfes Sägeblatt.

Das Werkstück muss bei allen Arbeiten sicher befestigt oder festgeklemmt werden, damit es nicht verrutschen kann.

Jegliche Bewegung des Materials kann die Qualität des Schnittes oder der Schleifauführung beeinträchtigen.

Starten Sie Ihr Werkzeug vor der Arbeit und schalten Sie es nur aus, nachdem Sie aufgehört haben zu arbeiten.

Verwenden Sie das Gerät niemals ohne Schleifpapier. Das Schmirgelpapier darf nicht komplett abgenutzt werden, denn sonst wird der Schleifteller beschädigt. Die Garantie umfasst nicht den Verschleiss des Schleiftellers.

Verwenden Sie kleine Körnungen für raue Oberflächen, mittlere Körnungen für bereits geglättete Oberflächen und hohe Körnungen für die Endbearbeitung der Oberfläche. Gegebenenfalls sollten Sie zuerst einen Test auf einem Probestück ausführen.

Zu große Kraftanwendung mindert die Arbeitseffizienz und führt zur Überlastung des Motors. Regelmäßiges Ersetzen des Zubehörs sorgt stets für eine optimale Arbeitseffizienz.

WARTUNG

Ihr Werkzeug benötigt keine zusätzliche Schmierung oder Wartung. Es enthält keine Teile, die Sie warten müssen. Reinigen Sie Ihr Werkzeug niemals mit Wasser oder chemischen Lösungsmitteln. Wischen Sie es mit einem trockenen Tuch sauber. Lagern Sie Ihr Werkzeug immer an einem trockenen Platz. Halten Sie die Belüftungsöffnungen sauber. Halten Sie alle Bedienelemente staubfrei.

UMWELTSCHUTZ



Elektroprodukte dürfen nicht mit dem normalen Haushaltsmüll entsorgt werden, sondern sollten nach Möglichkeit zu einer Recyclingstelle gebracht werden. Ihre zuständigen Behörden oder Ihr Fachhändler geben Ihnen hierzu gerne Auskunft.

KONFORMITÄTSERKLÄRUNG

Wir,
POSITEC Germany GmbH
Konrad-Adenauer-Ufer 37
50668 Köln

Erklären hiermit, dass unser Produkt, Beschreibung **WORX Sonicrafter®** Typ **WX693 WX693.9 (6- Bezeichnung der Maschine, Repräsentant des Hochfrequenz-Multifunktionswerkzeug)** Funktional **Schleifen, sägen, raspeln, schaben polieren**

Den Bestimmungen der folgenden Richtlinien entspricht:

2006/42/EC
2011/65/EU
2014/30/EU

Werte nach
EN 60745-1
EN 60745-2-4
EN 55014-1
EN 55014-2

Zur Kompilierung der technischen Datei ermächtigte Person

Name Russell Nicholson
Anschrift Positec Power Tools (Europe)Ltd
PO Box 6242, Newbury, RG14 9LT, UK



Suzhou 2016/08/30
Allen Ding
Stellvertretender Chefsingenieur, Prüfung und Zertifizierung

1. LEVIER DE SERRAGE HYPERLOCK™

2. COMMUTATEUR MARCHE/ARRÊT

3. COMMANDE DE VITESSE VARIABLE

4. OUÏES DE VENTILATION

5. INTERFACE D'ACCESSOIRE UNIVERSELLE *

6. PETITE COLLERETTE (POUR LES PATINS DE PONÇAGE D'AUTRES MARQUES)

7. COLLERETTE

* Fonctionne avec les accessoires d'outils oscillants d'autres marques.

Les marques compatibles suivantes sont des marques enregistrées et détenues par des tiers qui peuvent être déposées par leurs propriétaires respectifs: Black & Decker®, Bosch®, Chicago Electric®, Craftsman®, Dremel®, Fein®, Genesis®, Makita®, Mastercraft®, Milwaukee®, Performax®, Porter Cable®, Ridgid®, Ryobi®, Skil®, and Tool Shop®.

Les accessoires reproduits ou décrits ne sont pas tous compris avec le modèle standard livré.

CARACTÉRISTIQUES TECHNIQUES

Modèle **WX693 WX693.9** (6- désignations des pièces, illustration de l'outil multifonction de haute fréquence)

	WX693	WX693.9
Tension nominale	20V \equiv Max**	
Vitesse d'oscillation	8000-18000 /min	
Angle d'oscillation	4°	
Capacité de la batterie	2.0Ah	
Durée de charge	1heure	/
Masse de la machine	1.3kg	1.0kg

** La tension est mesurée à vide. La tension initiale de la batterie atteint un maximum de 20 volts. La tension nominale est de 18 volts.

INFORMATIONS RELATIVES AU BRUIT

Niveau de pression acoustique	L_{pA} : 76dB(A)
Niveau de puissance acoustique	L_{wA} : 87dB(A)
K_{pA} & K_{wA}	3.0dB(A)

Porter des protections auditives lorsque la pression sonore est supérieure à 80dB(A) 

INFORMATIONS RELATIVES AUX VIBRATIONS

Valeurs totales de vibrations déterminées selon la norme EN 60745:

Valeur de vibration mesurée	Valeur d'émission de vibrations $a_{hv} = 3,57m/s^2$
	Incertitude $K = 1,5m/s^2$

La valeur totale de vibration déclarée peut être utilisée pour comparer un outil à un autre, et peut également être utilisé dans une évaluation préliminaire de l'exposition.



AVERTISSEMENT: La valeur d'émission de vibrations pendant l'utilisation réelle de l'outil électrique peut différer de la valeur déclarée selon la manière dont l'outil est utilisé, selon les exemples suivants et d'autres variations sur la manière dont l'outil est utilisé:

Utilisation de l'outil et des matériaux à couper ou à poncer.

L'outil est en bon état et bien entretenu.

L'utilisation du bon accessoire pour l'outil et l'assurance qu'il est affûté et en bon état.

La bonne tenue des poignées et, le cas échéant, les accessoires anti-vibrations utilisés.

L'outil est utilisé comme prévu dans sa conception et dans le présent mode d'emploi.

Cet outil peut causer un syndrome des vibrations main-bras s'il n'est pas correctement géré.



AVERTISSEMENT: Pour être précise, une évaluation du niveau d'exposition en conditions réelles d'utilisation doit également tenir compte de toutes les parties du cycle d'utilisation telles que les moments où l'outil est éteint, et ceux où il fonctionne au ralenti mais ne réalise pas réellement de tâche. Ceci peut réduire de manière significative le niveau d'exposition et la durée d'utilisation totale.

Afin de minimiser le risque d'exposition aux vibrations:

Utilisez TOUJOURS des burins, des forets et des lames affûtées.

Entretenez cet outil de manière conforme au mode d'emploi et maintenez-le lubrifié (le cas échéant).

Si l'outil doit être utilisé régulièrement, investissez dans des accessoires anti-vibrations.

Évitez d'utiliser des outils à des températures inférieures ou égales à 10°C.

Planifiez votre travail pour étaler l'utilisation des outils à forte vibration sur plusieurs jours.

MISES EN GARDE POUR LA COUPE

1. Tenir l'outil par les zones de prises isolées lors d'une utilisation où l'outil tranchant pourrait entrer en contact avec des fils cachés ou avec son propre cordon. Si les parties externes en métal entrent en contact avec un fil électrique « sous tension », elles pourraient elles aussi devenir « sous tension » et l'utilisateur pourrait recevoir une décharge électrique.
2. Portez toujours un masque antipoussières

MISES EN GARDE CONCERNANT LA BATTERIE









- a) La batterie et les piles secondaires ne doivent pas être ouvertes, démontées ou broyées.
- b) La batterie ne doit pas être court-circuitée. Évitez de mettre la batterie en vrac dans une boîte ou dans un tiroir où elles risqueraient de se court-circuiter entre elles ou au contact d'autres objets métalliques. Après usage, évitez tout contact de la batterie avec d'autres objets métalliques de petite taille (trombones, pièces, clés, clous, vis etc.) susceptibles de court-circuiter les pôles. Un court-circuit entre les pôles de la batterie peut être à l'origine de brûlures ou d'un incendie.
- c) La batterie ne doit pas être exposée au feu et à la chaleur. Évitez de la ranger à la lumière du soleil.
- d) La batterie et les piles ne doivent pas être soumises à des chocs mécaniques.
- e) En cas de fuite des piles, évitez tout contact du liquide avec la peau et les yeux. En cas de contact, rincez abondamment la surface touchée avec de l'eau et appelez les urgences.
- f) En cas d'ingestion d'une pile ou d'une batterie, appelez immédiatement les urgences.
- g) La batterie et les piles doivent rester propres et sèches.
- h) Si la batterie ou les piles se salissent, essuyez-les avec un chiffon propre et sec.
- i) La batterie et les piles doivent être chargées avant usage. Utilisez toujours le chargeur adéquat, et respectez les instructions du fabricant ou le mode d'emploi de l'appareil concernant la procédure de recharge.
- j) Évitez de laisser une batterie se charger pendant trop longtemps lorsqu'elle n'est pas utilisée.
- k) Après de longues périodes d'inutilisation, il peut être nécessaire de charger et décharger la batterie et les piles à plusieurs reprises avant que celles-ci ne retrouvent leur capacité maximale.
- l) La batterie et les piles fonctionnent au mieux de leur capacité dans une température ambiante normale, comprise entre +15°C et +25°C environ.
- m) Les batteries fonctionnant avec des

systèmes électrochimiques différents doivent être mis au rebut séparément.

- n) N'utilisez pas d'autre chargeur que celui spécifié par WORX. N'utilisez pas d'autre chargeur que celui spécifiquement fourni avec l'appareil. Un chargeur destiné à un type de batterie donné peut être à l'origine d'un incendie s'il est utilisé avec une autre batterie.
- o) N'utilisez en aucun cas une batterie autre que celle prévue pour cet appareil.
- p) La batterie doit être tenue hors de portée des enfants.
- q) Gardez la documentation d'origine du produit afin de pouvoir vous y référer ultérieurement.
- r) Enlevez la batterie de l'appareil lorsque vous ne l'utilisez pas.
- s) Respectez les procédures de mise au rebut.

SYMBOLES

	Pour réduire le risque de blessure, l'utilisateur doit lire le mode d'emploi.
	Avertissement
	Porter une protection pour les oreilles.
	Porter une protection pour les yeux.
	Porter un masque contre la poussière.
	Ne pas jeter les batteries. Les batteries usagées doivent être déposées dans un centre de collecte local ou dans un centre de recyclage
	Ne pas exposer à la pluie ou à l'eau
	Ne pas brûler

	Éviter tout risque de blessure émanant des bords tranchants des accessoires.
	Les accessoires peuvent devenir très chauds pendant leur fonctionnement, et ils peuvent présenter un risque de brûlures.
	S'assurer d'avoir retiré la batterie avec de changer les accessoires.
	Porter des gants de protection.
	Haute fréquence d'oscillation
	Basse fréquence d'oscillation
	Le voyant LED est un indicateur de niveau de batterie et il clignote quand le niveau de la batterie est faible.
	Les déchets d'équipements électriques et électroniques ne doivent pas être déposés avec les ordures ménagères. Ils doivent être collectés pour être recyclés dans des centres spécialisés. Consultez les autorités locales ou votre revendeur pour obtenir des renseignements sur l'organisation de la collecte.

x1NR18/65-y: Les cellules cylindriques de la batterie au lithium avec un diam max de 18mm et une hauteur max de 65mm; "x" représente un nombre de cellules connectées en série, vide si 1; "-y" représente un numéro de cellules connectées en parallèle, vide si 1.

FONCTIONNEMENT

 **REMARQUE:** Avant d'utiliser cet outil, lire attentivement le mode d'emploi.

UTILISATION CONFORME

Cet outil électroportatif est destiné à scier et à tronçonner des matériaux en bois, matières plastiques, du plâtre, des métaux non-ferreux et des éléments de fixation (p.ex. clous, agrafes) ainsi que pour travailler du carrelage mural tendre et au ponçage à sec de petites surfaces. Il est particulièrement bien approprié pour travailler près du bord et bord à bord.

ASSEMBLAGE ET FONCTIONNEMENT

ACTION	FIGURE
Accessoires de montage	Voir Fig. A-C
Assemblage du patin de ponçage	Voir Fig. D
Fonctionnement du bouton marche/arrêt.	Voir Fig. E
Utilisation du bouton de vitesse variable.	Voir Fig. F
Retrait ou installation de la batterie.	Voir Fig. G
Voyant LED	Voir Fig. H





Il est possible d'utiliser le bouton de vitesse variable pour régler une fréquence d'oscillation optimale en fonction des accessoires utilisés et de l'application correspondante.

Fréquence d'oscillation	Application
Haute fréquence d'oscillation:	Ponçage, sciage, limage et polissage de la pierre et du métal.
Basse fréquence d'oscillation:	Décapage et polissage de vernis.

APPLICATION

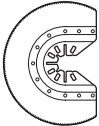

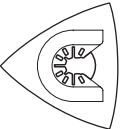
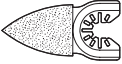
AVERTISSEMENT: Les dents de la lame de scie sont très pointues. Ne pas les toucher lors du montage ni durant le travail. La pièce à travailler doit être solidement attachée avant de la couper.

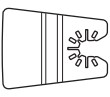
	Schéma	Nom	Application
Sciage		Lame universelle	Bois, plastique, fibre de verre, clous, métaux non ferreux, tôle mince, substances de remplissage durcies
		Lame de coupe en bout	Bois, plastique, cloison sèche
		Lame de coupe de précision	Bois, plastiques souples
		Lame de scie segmentée HSS	Bois, plastique, fibre de verre, métaux non ferreux, tôle mince, substances de remplissage durcies
Ponçage		Patin de ponçage	Bois, plastique, enduits
			Tampon à poncer
Râpage		Râpe triangulaire	Bois, plastique, colles durcis, céramique, maçonnerie
			Râpe triangulaire
Découpe dans le ciment		Lame en carbure à coupe grossière	Ciment, béton poreux, maçonnerie
		Lame diamantaire à coupe grossière	Céramique et pierre, planche d'appui
Grattage		Racloir rigide	Vieille peinture, colles durcies et mastic, silicone, moquettes
		Lame de racloir flexible	Enduits d'étanchéité élastiques, peintures, résidus adhésifs, moquettes

Nous recommandons d'acheter tous les accessoires dans le magasin d'acquisition de l'outil. Pour plus d'informations, se référer à l'emballage des accessoires. Le personnel du magasin est également là pour vous conseiller.

REMARQUE: Lors de la pénétration de l'outil et lors du sciage, assurer une évacuation de copeaux suffisante par un mouvement pendulaire.

La durée de vie de la lame de scie est plus longue lorsqu'elle est usée de manière régulière. Pour cela, desserrer la lame de scie, la tourner un petit peu, puis la resserrer.

Coupez / poncez avec un mouvement continu et une légère pression

Une pression plus élevée n'augmente pas l'enlèvement de matière mais l'usure de la feuille abrasive.

ASTUCES CONCERNANT VOTRE OUTIL

Si votre outil électrique devient trop chaud, en particulier une fois utilisé à vitesse réduite, mettez la vitesse au maximum et laissez-le fonctionner à vide pendant 2 ou 3 minutes pour refroidir le moteur.

Évitez l'utilisation prolongée aux vitesses très basses. Maintenez toujours la lame affûtée.

Assurez-vous toujours que la pièce à usiner est bien maintenue ou fixée pour empêcher le mouvement.

Tout mouvement du matériau peut affecter la qualité de la coupe et de la finition de ponçage.

Démarrez votre outil avant de l'utiliser et éteignez-le après avoir terminé de travailler.

Ne commencez pas à poncer avant d'avoir ajusté le papier de verre.

Ne laissez pas le papier de verre s'user, car cela endommagerait la plaque de base. La garantie ne couvre pas l'usure normale de la plaque de base.

Utilisez du papier à gros grain pour poncer les surfaces rugueuses, du papier à grain moyen pour les surfaces lisses et du papier à grain fin pour les surfaces finales. Au besoin, faites d'abord un essai sur la matière mise au rebut.

Une force excessive réduit l'efficacité du travail et provoque une surcharge du moteur. Remplacez l'accessoire régulièrement pour maintenir une efficacité de travail optimale.

ENTRETIEN

L'outil motorisé ne requiert pas de graissage ou d'entretien particulier. Il n'y a pas de pièces réparables par l'utilisateur dans cet outil. Ne jamais utiliser d'eau ou de nettoyeurs chimiques pour nettoyer l'outil.

Nettoyer avec un chiffon sec. Toujours conserver l'outil motorisé dans un endroit sec. Maintenir les fentes de ventilation du moteur propres. Empêcher que les commandes de marche soient couvertes de sciure.

PROTECTION DE L'ENVIRONNEMENT



Les déchets d'équipements électriques et électroniques ne doivent pas être déposés avec les ordures ménagères. Ils doivent être collectés pour être recyclés dans des centres spécialisés. Consultez les autorités locales ou votre revendeur pour obtenir des renseignements sur l'organisation de la collecte.

DÉCLARATION DE CONFORMITÉ

Nous,
POSITEC Germany GmbH
Konrad-Adenauer-Ufer 37
50668 Köln

Déclarons que ce produit,
Description **WORX Sonicrafter®**
Modèle **WX693 WX693.9 (6- désignations des pièces, illustration de l'outil multifonction de haute fréquence)**
Fonctions **Ponçage, sciage, rapage, grattage, polissage**

Est conforme aux directives suivantes,
2006/42/EC
2011/65/EU
2014/30/EU

Et conforme aux normes
EN 60745-1
EN 60745-2-4
EN 55014-1
EN 55014-2

La personne autorisée à compiler le dossier technique,

Nom: Russell Nicholson
Adresse: Positec Power Tools (Europe) Ltd
PO Box 6242, Newbury, RG14 9LT, UK



Suzhou 2016/08/30
Allen Ding
Ingénieur en chef adjoint, Essais & Certification

1. **SISTEMA DI FISSAGGIO ACCESSORI SENZA UTENSILI HYPERLOCK™**
2. **INTERRUTTORE ON/OFF**
3. **CONTROLLO VARIABILE DELLA VELOCITÀ**
4. **VENTILAZIONE**
5. **INTERFACCIA ACCESSORIO A MONTAGGIO UNIVERSALE ***
6. **FLANGIA PICCOLA(PER DISCHI ABRASIVI DI ALTRE MARCHE)**
7. **FLANGIA**

* Accetta gli accessori di tutti i marchi più diffusi in commercio

Le seguenti marche compatibili sono marchi di proprietà di terzi registrati dai rispettivi proprietari: Black & Decker®, Bosch®, Chicago Electric®, Craftsman®, Dremel®, Fein®, Genesis®, Makita®, Mastercraft®, Milwaukee®, Performax®, Porter Cable®, Ridgid®, Ryobi®, Skil®, and Tool Shop®.

Accessori illustrati o descritti non fanno necessariamente parte del volume di consegna.

DATI TECNICI

Codice **WX693 WX693.9(6-designazione del macchinario rappresentativo dell'Attrezzo multi funzione ad alta frequenza)**

	WX693	WX693.9
Voltage	20V $\overline{\text{---}}$ Max**	
Oscillations speed	8000-18000 /min	
Oscillation angle	4°	
Battery capacity	2.0Ah	
Charging time	1ora	/
Machine weight	1.3kg	1.0kg

** Tensione misurata senza carico di lavoro. La tensione iniziale della batteria raggiunge un massimo di 20 Volt. La tensione nominale è di 18 Volt.

INFORMAZIONI SUL RUMORE

Pressione sonora ponderata A	L_{PA} : 76dB(A)
Potenza sonora ponderata A	L_{WA} : 87dB(A)
K_{PA} & K_{WA}	3.0dB (A)
Indossare la protezione per le orecchie quando la pressione sonora è superiore a	80dB(A) 

INFORMAZIONI SULLA VIBRAZIONE

I valori totali di vibrazione sono determinati secondo lo standard EN 60745:

Vibrazione ponderata tipica	Valore emissioni vibrazioni $a_h = 3.57m/s^2$
	Incertezza $K = 1.5m/s^2$

Si può usare il valore totale della vibrazione dichiarata per rapportare un attrezzo all'altro e anche come verifica preliminare dell'esposizione.



AVVERTENZA: Il valore delle vibrazioni emesse durante il reale utilizzo dello strumento può differire dal valore dichiarato in base ai modi con cui viene usato lo strumento, ai seguenti esempi e ad altre variabili:

Modalità di utilizzo dell'utensile e di taglio o sabbatura dei materiali.

Le condizioni e la buona manutenzione dello strumento.

L'uso dell'accessorio corretto per il taglio e la sua affilatura, nonché le sue buone condizioni.

La stretta sull'impugnatura e l'eventuale utilizzo di accessori antivibrazione.

L'adeguatezza dell'utilizzo dell'utensile rispetto a quanto previsto.

Questo strumento potrebbe causare la sindrome da vibrazioni mano-braccio se il suo utilizzo non viene gestito correttamente.



AVVERTENZA: Per essere precisi, una stima del livello di esposizione nelle attuali

condizioni di utilizzo dovrebbe anche tenere conto di tutte le parti del ciclo operativo, come le volte in cui lo strumento viene spento e il tempo in cui viene lasciato girare a vuoto senza realmente fare il suo lavoro. Questo potrebbe ridurre significativamente il livello di esposizione sul periodo di lavoro totale. Un aiuto a minimizzare il proprio rischio di esposizione alle vibrazioni.

USARE sempre scalpelli, trapani e lame affilati.

Conservare questo strumento sempre in conformità a queste istruzioni e mantenerlo ben lubrificato (dove appropriato).

Se lo strumento deve essere usato regolarmente, investire in accessori antivibrazione.

Evitare l'utilizzo dello strumento a temperature di 10°C o inferiori.

Pianificare il programma di lavoro in modo da suddividere i lavori che implicano le maggiori vibrazioni nell'arco di più giorni.

ISTRUZIONI DI SICUREZZA PER IL TAGLIO

1. Qualora si eseguano attività che prevedano il contatto dell'attrezzo con fili elettrici nascosti o con lo stesso cavo di alimentazione, tenere l'utensile da taglio servendosi delle apposite impugnature isolate. In questo modo, si eviterà il contatto con i fili sotto tensione, impedendo il trasferimento della stessa alle parti metalliche dell'attrezzo ed il conseguente rischio di scossa elettrica per l'operatore.
2. Usare sempre una mascherina di protezione dalla polvere.

ISTRUZIONI PER LA SICUREZZA DEL PACCO BATTERIA

- a) Non smontare, aprire o strappare le cellule secondarie o il pacco batteria.
- b) Non cortocircuitare un pacco batteria. Non conservare un pacco batteria disordinatamente in una scatola o un cassetto in cui potrebbero cortocircuitarsi tra essi o essere cortocircuitati da altri oggetti metallici. Quando il pacco batteria non è in uso, tenerlo lontano da altri oggetti metallici come graffette, monete, chiavi, chiodi, viti e altri piccoli oggetti metallici, potrebbe avverarsi un collegamento tra i due terminali. Collegare i terminali della batteria potrebbe causare incendi o ustioni.
- c) Non esporre il pacco batteria a calore o fuoco. Evitare di conservarli alla luce diretta del sole.
- d) Non sottoporre il pacco batteria a scosse meccaniche.
- e) In caso di perdite da una cellula, evitare che il liquido entri in contatto con la pelle o gli occhi. In caso di contatto, lavare l'area interessata con abbondante acqua e consultare un medico.
- f) Se si ingerisce una cellula o un pacco batteria, consultare immediatamente un medico.
- g) Tenere le cellule e il pacco batteria puliti e asciutti.
- h) Pulire i terminali delle cellule e del pacco batteria con un panno pulito e asciutto nel caso in cui si sporchino.
- i) Il pacco batteria deve essere caricato prima dell'uso. Utilizzare sempre il caricatore corretto e consultare le istruzioni.
- j) Non lasciare un pacco batteria in carica se non in uso.
- k) Dopo lunghi periodi di conservazione, potrebbe essere necessario caricare e scaricare le cellule o il pacco batteria diverse

- volte per ottenere le massime prestazioni.
- l) Il pacco batteria offre prestazioni ottimali se utilizzate ad una temperatura ambiente normale (20°C ± 5°C).
- m) Quando si smaltiscono i pacchi batteria, tenere i pacchi batteria con diversi sistemi elettrochimici separati gli uni dagli altri.
- n) Ricaricare solo con il caricatore specificato da WORX. Non utilizzare caricatori diversi da quelli forniti per l'uso specifico con l'apparecchiatura. Un caricatore adatto ad un tipo di pacco batteria potrebbe provocare rischi d'incendi quando è usato con un altro pacco batteria.
- o) Non utilizzare un pacco batteria non progettato per l'uso con l'apparecchiatura.
- p) Tenere il pacco batteria fuori dalla portata dei bambini.
- q) Conservare i documenti originali del prodotto per riferimenti futuri.
- r) Rimuovere la batteria dall'apparecchiatura, se non in uso.
- s) Smaltire adeguatamente.

SIMBOLI

	Per ridurre il rischio di lesioni, l'utente deve leggere il manuale di istruzioni.
	Attenzione
	Indossare protezione per le orecchie.
	Indossare protezione per gli occhi.
	Indossare una mascherina antipolvere.
 Li-Ion	Non smaltire le batterie. Portare le batterie scariche presso un punto locale di riciclaggio o di raccolta.
	



Non esporre alla pioggia o all'acqua.



Non bruciare.



Evitare il pericolo di lesioni dalle estremità affilate degli accessori.



Gli accessori possono scaldarsi molto durante il funzionamento, presentando pericolo di ustioni!



Assicurarsi che la batteria venga rimossa prima di sostituire gli accessori.



Indossare guanti di protezione.



Frequenza di oscillazione alta.



Frequenza di oscillazione bassa.

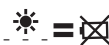

La spia LED è un indicatore della capacità della batteria e lampeggia quando la batteria è scarica.



I prodotti elettrici non possono essere gettati tra i rifiuti domestici. L'apparecchio da rottamare deve essere portato al centro di riciclaggio per un corretto trattamento. Controllare con le autorità locali o con il rivenditore per localizzare il centro di riciclaggio più vicino.

xINR18/65-y: Batterie cilindriche agli ioni di litio con diametro di 18 mm e altezza max di 65 mm; "x" rappresenta un numero di batterie collegate in serie, vuoto se 1; "y" rappresenta un numero di batterie collegate in parallelo, vuoto se 1.

ISTRUZIONI SUL FUNZIONAMENTO



NOTA: Leggere scrupolosamente il manuale delle istruzioni prima di usare l'attrezzo.

USO CONFORME ALLE NORME

L'elettrotensile è idoneo per il taglio e la troncatura di legname, plastica, gesso, metalli non ferrosi ed elementi di fissaggio (p.es. chiodi, grappe) e per la lavorazione di piastrelle da parete morbide e per la levigatura a secco di superfici piccole. Lo stesso è adatto in modo particolare per lavori vicino ai bordi e a livello.

MONTAGGIO E FUNZIONAMENTO

Azione	Figura
Montaggio degli accessori	Vedere Fig. A-C
Montaggio della lastra di levigazione	Vedere Fig. D
Funzionamento dell'interruttore di accensione/spengimento	Vedere Fig. E
Utilizzo della manopola di velocità variabile	Vedere Fig. F
Rimuovere o installare il pacco batteria	Vedere Fig. G
Spia LED	Vedere Fig.H

La manopola di velocità variabile serve per impostare la frequenza di oscillazione ottimale in base agli accessori utilizzati e alla rispettiva applicazione.

Frequenza di oscillazione	Applicazione
Frequenza di oscillazione elevata:	Sabbatura, segatura, raschiatura e lucidatura di pietra e metallo.
Frequenza di oscillazione bassa:	Raschiatura, lucidatura di vernici.

APPLICAZIONI



AVVERTENZA: I denti della sega sono molto affilati. Non toccarli durante il montaggio e l'uso dell'attrezzo. Il pezzo di lavoro deve essere serrate saldamente prima che venga tagliato.

	Immagine	Nome	Applicazioni
Segare		Lama universale	Legno, plastica, fibra di vetro, chiodi, metalli non ferrosi, metalli a foglia sottile, stucchi induriti
		Lama finale di taglio	Legno, plastica, cartongesso
		Lama per il taglio di precisione del legno	Legno, plastiche morbide
		HSS Lama a settori riportati	Legno, plastica, fibra di vetro, metalli non ferrosi, metalli a foglia sottile, stucchi induriti
Smerigliare		Cuscinetto da smerigliatura	Legno, plastica, stucchi induriti
		Tampone a punta per levigatura	Legno, plastica, stucchi induriti
Raspare		Raspa triangolare	Legno, plastica, adesivi induriti, ceramica, muratura
		Raspa da dito	Legno, plastica, adesivi induriti, ceramica, muratura
Rimozione malta		Lama con grani di carburo	Malta, calcestruzzo poroso, muratura
		Lama con grani di diamante	Ceramica e piastrelle in pietra, tavole di sottostrato
Raschiare		Raschietto rigido	Vernice vecchia, adesivi induriti e sigillanti, sottostrati, tappeti - moquette
		Lama rasatrice flessibile	Sigillanti elastici, pitture, residui di adesivo, tappeti - moquette

Si raccomanda di acquistare tutti gli accessori nello stesso negozio in cui è stato acquistato l'attrezzo. Fare riferimento alla confezione dell'accessorio per altri dettagli. Il personale del negozio può aiutarvi e consigliarvi.

NOTA: Sia iniziando il taglio sul materiale che durante l'operazione di taglio, per poter assicurare una sufficiente asportazione di trucioli, avere cura di operare esercitando un leggero moto pendolare. La lama per sega dura più a lungo quando è soggetta ad usura uniforme. A tal fine, allentare la lama, ruotarla leggermente e fissarla di nuovo bene. Tagliare/levigare con un movimento costante ed una leggera pressione. Esercitando una pressione maggiore non si aumenta l'asportazione del materiale in lavorazione ma si accelera soltanto l'usura del foglio abrasivo.

SUGGERIMENTI DI LAVORO PER LO STRUMENTO

Se lo strumento diventa troppo caldo, specialmente se utilizzato a basse velocità, impostare la velocità al massimo e usarlo senza carico per 2-3 minuti, per far raffreddare il motore. Evitare un utilizzo prolungato a velocità molto basse. Mantenere sempre la lama affilata. Accertarsi sempre che il pezzo da lavorare sia fissato saldamente o serrato con morse onde prevenirne il movimento.

Qualsiasi movimento del materiale può influenzare la qualità del taglio o della finitura sabbata. Avviare lo strumento prima di iniziare a lavorare e spegnerlo dopo aver terminato. Non iniziare la levigatura senza aver prima inserito la carta abrasiva.

Non aspettare che la carta abrasiva si usuri, in questo modo si danneggia il tappetino di sabbatura. La garanzia non copre l'usura del tappetino di sabbatura. Utilizzare carta a grana grossa per lavori di sgrossatura e a grana fine per lavori di finitura. Se necessario, eseguire una prova di levigatura su materiale di scarto. Una forza eccessiva ridurrà l'efficienza lavorativa e sovraccaricherà il motore. Sostituendo l'accessorio regolarmente si manterrà un'efficienza lavorativa ottimale.

MANUTENZIONE

L'attrezzo non richiede lubrificazione o manutenzione aggiuntiva.

All'interno dell'attrezzo non ci sono parti riparabili da parte dell'utente. Non usare mai acqua o detergenti chimici per pulire l'attrezzo. Pulire con un panno asciutto. Conservare sempre gli attrezzi elettrici in luoghi asciutti. Tenere pulite le aperture di ventilazione del motore. Tenere puliti dalla polvere tutti i comandi operativi.

TUTELA AMBIENTALE



I prodotti elettrici non possono essere gettati tra i rifiuti domestici. L'apparecchio da rottamare deve essere portato al centro di riciclaggio per un corretto trattamento. Controllare con le autorità locali o con il rivenditore per localizzare il centro di riciclaggio più vicino.

DICHIARAZIONE DI CONFORMITÀ

Noi,
POSITEC Germany GmbH
Konrad-Adenauer-Ufer 37
50668 Köln

Dichiariamo che l'apparecchio,
Descrizione **WORX Sonicrafter®**
Codice **WX693 WX693.9(6- designazione del macchinario rappresentativo del Attrezzo multi funzione ad alta frequenza)**
Funzioni **Smerigliare, segare, raspare, raschiatura, lucidare**

È conforme alle seguenti direttive,
2006/42/EC
2011/65/EU
2014/30/EU

Conforme a,
EN 60745-1
EN 60745-2-4
EN 55014-1
EN 55014-2

Il responsabile autorizzato alla compilazione della documentazione tecnica,

Nome: Russell Nicholson
Indirizzo: Positec Power Tools (Europe) Ltd
PO Box 6242, Newbury, RG14 9LT, UK



Suzhou 2016/08/30

Allen Ding

Vice capo ingegnere, testing e certificazione

1. **PALANCA DE ENGANCHE PARA ACCESORIO HYPERLOCK™**
2. **INTERRUPTOR DE ENCENDIDO/APAGADO**
3. **CONTROL DE VELOCIDAD VARIABLE**
4. **RANURAS DE REFRIGERACIÓN**
5. **INTERFAZ DE ACCESORIO FIT UNIVERSAL***
6. **BRIDA PEQUENA (PARA PASTILLAS DE LIJADO DE OTRAS MARCAS)**
7. **BRIDA**

*Funciona con accesorios de otras marcas de herramientas oscilantes.

Las siguientes marcas compatibles son marcas comerciales propiedad de terceros, que podrían estar registradas a nombre de sus respectivos propietarios: Black & Decker®, Bosch®, Chicago Electric®, Craftsman®, Dremel®, Fein®, Genesis®, Makita®, Mastercraft®, Milwaukee®, Performax®, Porter Cable®, Ridgid®, Ryobi®, Skil®, and Tool Shop®. Bosch®, Black & Decker®, Makita® y Fein®.

Los accesorios ilustrados o descritos pueden no corresponder al material suministrado de serie con el aparato.

CARACTERÍSTICAS TÉCNICAS

Modelo **WX693 WX693.9**(6-denominaciones de maquinaria, representantes de Herramienta multifunción de alta frecuencia)

	WX693	WX693.9
Tensión nominal	20V $\overline{\text{---}}$ Max**	
Velocidad de oscilación	8000-18000 /min	
Ángulo de oscilación	4°	
Capacidad de la batería	2.0Ah	
Tiempo de carga	1hr	/
Peso	1.3kg	1.0kg

** Voltaje medido sin carga. El voltaje inicial máximo de la batería es de 20 voltios. El voltaje nominal es de 18 voltios.

INFORMACIÓN SOBRE EL RUIDO

Nivel de presión acústica ponderada	L_{PA} : 76dB(A)
Nivel de potencia acústica ponderada	L_{WA} : 87dB(A)
K_{PA} & K_{WA}	3.0dB (A)

Utilice protección auditiva cuando la presión acústica sea superior a

80dB(A) 

INFORMACIÓN SOBRE LAS VIBRACIONES

Los valores totales de vibración se determinan según la norma EN 60745:

Frecuencia de vibración típica	Valor de emisión de vibración $a_h = 3.57\text{m/s}^2$
	Incertidumbre $K = 1.5\text{m/s}^2$

El valor total de vibración declarado se puede utilizar para comparar una herramienta con otra y también en una evaluación preliminar de exposición.

ADVERTENCIA: El valor de emisión de vibraciones durante el uso de la herramienta podría ser distinto al valor declarado dependiendo de la forma en que se use la herramienta según las condiciones siguientes, y otras variaciones sobre el uso de la herramienta:

Cómo se utiliza la herramienta y cómo se realizan el corte y el lijado de materiales.

El estado general y las condiciones de mantenimiento de la herramienta

La utilización del accesorio correcto para la herramienta y su correcto mantenimiento afilado y en buenas condiciones.

La firme sujeción de las empuñaduras y la utilización de accesorios antivibración.

El uso de la herramienta conforme a su diseño y estas instrucciones.

Esta herramienta podría causar síndrome de vibración mano-brazo si no se utiliza correctamente.

ADVERTENCIA: Para conseguir una mayor precisión, debe tenerse en cuenta una estimación del nivel de exposición en condiciones reales de todas las partes del ciclo de uso, como los tiempos durante los que la herramienta está apagada o el tiempo que está funcionando al ralentí sin realizar ningún trabajo. Esto podría reducir notablemente el nivel de exposición durante el periodo completo de trabajo.

Cómo minimizar el riesgo de exposición a la vibración. Utilice SIEMPRE cinceles, brocas y cuchillas afiladas. Mantenga esta herramienta de acuerdo con estas instrucciones y bien lubricada (si es necesario).

Si la herramienta se utiliza regularmente, invierta en accesorios antivibración.

Evite el uso de herramientas a temperaturas de 10°C o menos.

Planifique su programa de trabajo para distribuir el uso de la herramienta a lo largo de varios días.

INSTRUCCIONES DE SEGURIDAD PARA CORTAR

1. **Sujetar la herramienta por las partes aisladas durante su utilización.** De este modo se evitará cualquier tipo de descarga provocada por el corte de cables o piezas con corriente.
2. **Utilice siempre una máscara para protegerse del polvo.**

ADVERTENCIAS DE SEGURIDAD PARA LA BATERÍA

- a) **No desmonte, abra o destruya las pilas o las baterías recargables.**
- b) **No provoque un cortocircuito en la batería. No almacene las baterías de forma descuidada en una caja o cajón donde podría provocar un cortocircuito entre ellas o mediante otros objetos metálicos.** Cuando la batería no esté siendo utilizada, manténgala alejada de objetos metálicos, como clips de papel, monedas, llaves, clavos, tornillos u otros objetos metálicos pequeños, que pueden posibilitar la conexión de un borne con otro. Al provocar un cortocircuito con los bornes de la batería se pueden sufrir quemaduras o generar un incendio.
- c) **No exponga las baterías al calor o al fuego. No las guarde expuestas directamente al sol.**
- d) **No exponga las baterías a impactos mecánicos.**
- e) **En caso de que la batería tenga fugas de líquido, no permita que el líquido entre en contacto con la piel o los ojos. Si se produce el contacto, lave la zona afectada con grandes cantidades de agua y acuda a un médico.**
- f) **Acuda a un médico inmediatamente si se ha ingerido una pila o una batería.**
- g) **Mantenga las baterías limpias y secas.**
- h) **Limpie los bornes de la batería con un paño limpio si se ensucian.**
- i) **Cargue la batería antes de utilizarla. Consulte siempre estas instrucciones y aplique el procedimiento de carga adecuado.**
- j) **No deje la batería cargándose durante prolongados períodos de tiempo cuando no se utilice.**
- k) **Después de prolongados períodos de almacenamiento, puede que sea necesario cargar y descargar la batería varias veces para obtener el máximo rendimiento.**
- l) **Las baterías recargables proporcionan mejor rendimiento cuando se utilizan a temperatura ambiente normal (20°C ± 5°C).**
- m) **Al eliminar las baterías, mantenga las baterías de distinto sistema electroquímico**

- separadas unas de otras.
- n) **Recargue solo con el cargador indicado por WORX.** No utilice ningún otro cargador que no sea el específicamente proporcionado para el uso con este equipo. El cargador adecuado para un tipo de baterías puede provocar un incendio si se utiliza con otro tipo de baterías.
 - o) **No utilice ninguna batería distinta a la diseñada para utilizarse con el aparato.**
 - p) **Mantenga la batería fuera del alcance de los niños.**
 - q) **Conserve la documentación original del producto por si tuviera que consultarla en otro momento.**
 - r) **Extraiga la batería del aparato cuando no lo utilice.**
 - s) **Deshágase del producto correctamente.**

SÍMBOLOS

	Para reducir el riesgo de lesión, lea el manual de instrucciones.
	Advertencia
	Utilice protección auditiva
	Utilice protección ocular
	Utilice una máscara antipolvo
	No tirar las baterías. Las baterías agotadas deben llevarse al punto local de recogida o reciclaje de residuos.
	No exponer a la lluvia o al agua
	No quemar

	Tenga mucho cuidado de no hacerse daño con los bordes afilados de los accesorios.
	Los accesorios pueden calentarse mucho durante el funcionamiento y podrían ocasionarle quemaduras.
	Compruebe que se haya extraído la batería antes de cambiar los accesorios.
	Utilice guantes de protección.
	Frecuencia de oscilación alta.
	Frecuencia de oscilación baja.
	El LED indica el nivel de carga restante de la batería y parpadea cuando queda poca energía.
	Los residuos de aparatos eléctricos y electrónicos no deben depositarse en la basura doméstica. Se deben reciclar en las instalaciones especializadas. Consulte a las autoridades locales o el establecimiento para saber cómo reciclar estos productos.

x|NR18/65-y: Celdas de batería de ion-litio cilíndricas con un diámetro y altura máximos de 18 y 65 mm, respectivamente; la "x" representa un número de celdas conectadas en serie (en blanco si es 1); "-y" representa un número de celdas conectadas en paralelo (en blanco si es 1).

INSTRUCCIONES DE FUNCIONAMIENTO



NOTA: Antes de usar la herramienta lea el manual de instrucciones detenidamente.

UTILIZACIÓN REGLAMENTARIA

La herramienta eléctrica ha sido diseñada para serrar y dividir materiales de madera, plástico, escayola, metales no férricos y elementos de sujeción (p.ej. clavos, grapas), así como para procesar azulejos blandos para pared, y para lijar en seco pequeñas superficies.

MONTAJE Y FUNCIONAMIENTO

Acción	Figura
Montaje de los accesorios	Véase la fig. A-C
Montaje del papel de lija	Véase la fig. D
Uso del interruptor de encendido y apagado	Véase la fig. E
Uso del dial de velocidad variable	Véase la fig. F
Extracción e instalación de la batería	Véase la fig. G
LED	Véase la fig. H

El dial de velocidad variable permite ajustar la frecuencia de oscilación óptima para los accesorios utilizados en cada una de las aplicaciones.

Frecuencia de oscilación	Aplicación
Frecuencia de oscilación alta:	Lijar, serrar, raspar y pulir piedra y metal.
Frecuencia de oscilación baja:	Decapar, pulir barnices.

APLICACIÓN



ADVERTENCIA: Los dientes de sierra son extremadamente afilados. No tocarlos ni al montar ni al trabajar con la sierra. La pieza de trabajo debe fijarse firmemente antes de cortarla.

	Imagen	Nombre	Aplicación
Aserrar		Cuchilla universal	Madera, plástico, fibra de vidrio, clavos, metales no ferrosos, metales de hoja delgada, rellenos endurecidos
		Cuchilla de corte final	Madera, plástico, yeso
		Cuchilla de corte de precisión para madera	Madera, plásticos blandos
		HSS Segmento de serrar	Madera, plástico, fibra de vidrio, metales no ferrosos, metales de hoja delgada, rellenos endurecidos
Lijar		Panel de lija	Madera, plástico, rellenos endurecidos
			Almohadilla en punta para lijar
Limar		Raspador triangular	Madera, plástico, adhesivos endurecidos, cerámica, mampostería
			Raspador puntiagudo
Retirar cemento blanco		Cuchilla áspera de carburo	Lechada, cemento poroso, mampostería
		Cuchilla áspera de diamante	Alicatados de cerámica y piedra, tablones
Raspado		Raspador rígido	Pintura antigua, adhesivos endurecidos y Calafateados, moquetas
		Cuchilla flexible para raspador	Sellos elásticos, pintura, residuos adhesivos, moquetas

Recomendamos que adquiera todos sus accesorios en el mismo establecimiento donde compró la herramienta. Consulte los estuches de los accesorios para más detalles. El personal del establecimiento también puede ayudar y aconsejar.

ATENCIÓN: Al sumergir el útil y al aserrar, efectuar un ligero movimiento pendular para asegurar la evacuación de las virutas. La vida útil de la hoja de sierra aumenta si se procura que su desgaste sea uniforme.

Para ello debe aflojarse la hoja de sierra y girarse ligeramente, sujetándola nuevamente a continuación. Corte/lije con un movimiento constante y presión ligera.

Aumentando la presión de aplicación no se incrementa el arranque de material y además se desgasta más rápidamente la hoja lijadora.

CONSEJOS DE TRABAJO PARA SU HERRAMIENTA

Si su herramienta se calienta demasiado, especialmente durante su uso a baja velocidad, fije la velocidad máxima y no la utilice hasta pasados 2 o 3 minutos para que el motor se enfríe. Evite el uso prolongado a muy baja velocidad. Conserve la cuchilla siempre afilada.

Asegúrese de que la pieza sobre la que va a operar se encuentra fuertemente sujeta o fijada para evitar movimientos.

Cualquier movimiento del material podría afectar a la calidad del corte o el acabado de lijado.

Arranque la herramienta antes de trabajar y apáguela después de dejar de hacerlo.

Nunca comience a lijar si el papel de lija no está bien ajustado.

No permita que el papel del lija se desgaste, dañaría el panel de lijado. La garantía no cubre el desgaste y consumo del panel de lijado.



Utilice papel de grano grueso para lijar superficies rugosas, grano medio para superficies suaves y grano fino para los acabados. En caso necesario, haga una prueba sobre material que no vaya a usar.

Una fuerza excesiva reducirá la eficiencia de trabajo y provocará una sobrecarga en el motor. Cambie los accesorios regularmente y mantenga una eficiencia óptima de trabajo.

MANTENIMIENTO

Su herramienta eléctrica no requiere de lubricación ni mantenimiento adicional. No posea piezas en su interior que deban ser reparadas por el usuario. Nunca emplee agua o productos químicos para limpiar su herramienta. Use simplemente un paño seco. Guarde siempre su herramienta en un lugar seco. Mantenga limpias las ranuras de ventilación del motor. Mantenga todos los controles de funcionamiento libres de polvo.

PROTECCION AMBIENTAL

 Los residuos de aparatos eléctricos y electrónicos no deben depositarse en la  basura doméstica. Se deben reciclar en las instalaciones especializadas. Consulte a las autoridades locales o el establecimiento para saber cómo reciclar estos productos.

DECLARACIÓN DE CONFORMIDAD

Los que reciben,
POSITEC Germany GmbH
Konrad-Adenauer-Ufer 37
50668 Köln

Declaran que el producto,
Descripción **WORX Sonicrafter®**
Modelo **WX693 WX693.9(6-denominaciones de maquinaria, representantes de Herramienta multifunción de alta frecuencia)**
Funciones **Lijar, aserrar, limar, raspado, pulir**

Cumple con las siguientes Directivas,
2006/42/EC
2011/65/EU
2014/30/EU

Cumple las normativas
EN 60745-1
EN 60745-2-4
EN 55014-1
EN 55014-2

La persona autorizada para componer el archivo técnico,

Nombre: Russell Nicholson
Dirección: Positec Power Tools (Europe) Ltd
PO Box 6242, Newbury, RG14 9LT, UK



Suzhou 2016/08/30
Allen Ding

Ingeniero Jefe Adjunto. Pruebas y Certificación.



1. **KLEMMENDEL VAN HYPERLOCK™ HULPSTUKKEN**
2. **AAN/UITSCHAKELAAR**
3. **VARIABLE SNELHEIDSCONTROLE**
4. **VENTILATIEOPENINGEN**
5. **UNIVERSAL FIT HULPSTUKKEN-INTERFACE***
6. **KLEINE FLENS(VOOR SCHUURPADS VAN ANDERE MERKEN)**
7. **FLENS**

* Werkt met de hulpstukken van andere vibrerende machines.

De volgende compatibele merken zijn handelsmerken van derde partijen en kunnen door de respectievelijke eigenaren geregistreerd zijn: Black & Decker®, Bosch®, Chicago Electric®, Craftsman®, Dremel®, Fein®, Genesis®, Makita®, Mastercraft®, Milwaukee®, Performax®, Porter Cable®, Ridgid®, Ryobi®, Skil®, and Tool Shop®.

Niet alle afgebeelde of beschreven toebehoren worden standaard meegeleverd.

Draag gehoorbescherming indien de geluidsdruk hoger is dan

80dB(A) 

TRILLINGSGEGEVENS

Totale trillingswaarden (triax vector-som) volgens EN 60745:

Gewogen trillingswaarde	Trillingsemisiewaarde $a_h = 3.57\text{m/s}^2$
	Trillingsemisiewaarde $K = 1.5\text{m/s}^2$

De opgegeven totale trillingswaarde kan worden gebruikt om een gereedschap met een ander te vergelijken en kan ook dienen als een voorlopige beoordeling van de blootstelling.



WAARSCHUWING: De

trillingsemisiewaarde tijdens het feitelijke gebruik van dit elektrisch gereedschap kan afwijken van de opgegeven waarde, afhankelijk van de wijze waarop het gereedschap wordt gebruikt, zoals in de volgende voorbeelden:

De manier waarop het gereedschap wordt gebruikt en de materialen worden gesneden of geschuurd. Of het gereedschap in goede staat verkeerd en correct wordt onderhouden.

Gebruik van de juiste toebehoren voor het gereedschap en of deze scherp zijn en in goede staat verkeren.

De stevigheid van de grip op de handgrepen en het eventuele gebruik van antivibratie-accessoires.

En of het gereedschap wordt gebruikt waarvoor het ontworpen is en in overeenstemming met deze instructies.

Dit gereedschap kan een trillingssyndroom in de handen en armen veroorzaken als het niet op de juiste wijze gehanteerd wordt.



WAARSCHUWING: Voor de nauwkeurigheid

moet bij een schatting van het blootstellingsniveau in de feitelijke gebruiksomstandigheden rekening worden gehouden met alle delen van de bedrijfscyclus, zoals het moment waarop het gereedschap wordt uitgeschakeld en terwijl het gereedschap in werking is zonder daadwerkelijk gebruikt te worden. Dit kan het blootstellingsniveau over de totale werkperiode aanzienlijk verminderen.

Help de blootstelling aan trillingen te minimaliseren. Gebruik ALTIJD scherpe beitels, boren en messen. Onderhoud het gereedschap in overeenstemming met deze instructies en houd het goed gesmeerd (indien van toepassing).

Schaf antivibratie-accessoires aan wanneer u het gereedschap geregeld gebruikt. Vermijd het gebruik van gereedschap bij temperaturen van 10°C of minder.

Plan de werkzaamheden zodat de taken met veel trillingen over een aantal dagen verspreid worden.

30 TECHNISCHE GEGEVENS

Type **WX693 WX693.9 (6- aanduiding van machinerie, kenmerkend voor Multifunctioneel gereedschap met hoge frequentie)**

	WX693	WX693.9
Spanning lader	20V $\overline{\text{---}}$ Max**	
Trilsnelheid	8000-18000 /min	
Trilhoek	4°	
Accucapaciteit	2.0Ah	
oplaadtijden	1uur	/
Gewicht	1.3kg	1.0kg

**Spanning gemeten zonder belasting.
Beginspanning batterij bereikt maximum 20 volt.
Nominale spanning is 18 volt.

GELUIDSPRODUCTIE

A-gewogen geluidsdruk	L_{pA} : 76dB(A)
A-gewogen geluidsniveau	L_{wA} : 87dB(A)
K_{pA} & K_{wA}	3.0dB (A)

VEILIGHEIDSINSTRUCTIE VOOR HET SNIJDEN

1. **Houd het gereedschap vast bij de geïsoleerde handgrepen wanneer de zaag in contact zou kunnen komen met verborgen leidingen of de eigen stroomdraad.** Contact met een draad die onder stroom staat, zorgt ervoor dat de metalen delen van de machine ook onder stroom komen te staan, waardoor u een elektrische schok kunt krijgen.
2. **Draag altijd een stofmasker.**

VEILIGHEIDSINSTRUCTIES VOOR HET ACCUPACK

- a) **Batterijcellen en accupacks mogen niet gedemonteerd, geopend of vernietigd worden.**
- b) **Sluit accupacks niet kort. Bewaar accupacks niet willekeurig in een doos of lade waar ze elkaar kunnen kortsluiten of door geleidende voorwerpen kortgesloten kunnen worden.** Houd het accupack op een afstand van andere metalen voorwerpen als paperclips, muntstukken, sleutels, nagels, schroeven en andere kleine metalen voorwerpen die de contacten van de accupack kunnen verbinden. Kortgesloten contacten van accupacks kunnen brandwonden of brand veroorzaken.
- c) **Stel accupacks niet bloot aan warmte of vuur. Vermijd opslag in direct zonlicht.**
- d) **Stel accupacks niet bloot aan mechanische schokken.**
- e) **Als een accu lekt dient men voorzichtig te zijn dat de vloeistof niet in contact komt met de huid of de ogen. Als dat toch gebeurt spoelt men de huid onder stromend water en raadpleegt men een arts.**
- f) **Raadpleeg meteen een arts wanneer een batterij of accupack is ingeslikt.**
- g) **Houd batterijcellen en accupacks schoon en droog.**
- h) **Veeg de aansluitingen van het accupack schoon met een droge doek als ze vuil zijn geworden.**
- i) **Accupacks moeten voor gebruik worden opgeladen. Lees de gebruiksaanwijzing voor de juiste laadinstructies.**
- j) **Laat accupacks niet langdurig opladen als ze niet worden gebruikt.**
- k) **Na een lange opslagperiode kan het nodig zijn het accupack enkele keren op te laden en te ontladen voor een optimale prestatie.**
- l) **Accupacks presteren het best bij normale kamertemperatuur (20°C±5°C).**
- m) **Wanneer u accupacks wegwerpt, dient u accupacks van verschillende elektrochemische systemen van elkaar afgezonderd te houden.**

- n) **Laad alleen op met een lader met de technische gegevens van WORX.** Gebruik geen andere lader dan de lader die specifiek voor dat doel met de apparatuur is meegeleverd. Een lader voor één type accupack geschikt is kan een brandgevaar inhouden wanneer gebruikt met een ander type.
- o) **Gebruikt geen accupack dat niet bedoeld is voor gebruik met deze apparatuur.**
- p) **Houd accupacks buiten het bereik van kinderen.**
- q) **Bewaar de oorspronkelijke instructies van het product voor latere gebruik.**
- r) **Verwijder het batterijpakket uit de apparatuur als het niet in gebruik is.**
- s) **Volg de juiste procedure voor afvalverwijdering na afdanken van dit apparaat.**

SYMBOLLEN

	Lees de gebruikershandleiding om het risico op letsels te beperken.
	Waarschuwing
	Draag oorbescherming.
	Draag een veiligheidsbril.
	Draag een stofmasker.
	Batterijen niet weggooien. Breng lege accu's naar een recyclingcentrum of inzamelpunt voor chemisch afval bij u in de buurt.
	
	Niet blootstellen aan regen of water.
	Niet verbranden.

BEDIENINGSINSTRUCTIES

 **OPMERKING:** lees het instructieboekje aandachtig voor gebruik van het gereedschap.

GEbruik VOLGENS BESTEMMING



Het elektrische gereedschap is bestemd voor het zagen en afkorten van houtmaterialen, kunststof, gips, non-ferrometalen en bevestigingselementen (zoals nagels en klemmen), het bewerken van zachte wandte-gels en het droog schuren van kleine oppervlakken. Het is bij uitstek geschikt voor werkzaamheden langs opstaande en aansluitende randen.

ASSEMBLAGE EN BEDIENING

Actie	Afbeelding
Montageaccessoires	Zie Afb. A-C
Montage van het schuurpapier	Zie Afb. D
De aan-/uitschakelaar bedienen	Zie Afb. E
De variabele snelheidskeuze gebruiken	Zie Afb. F
De batterijen verwijderen of installeren	Zie Afb. G
Ledlampje	Zie Afb. H

De variabele snelheidskeuze kan worden gebruikt om de optimale trillingsfrequentie in te stellen aan de hand van de gebruikte accessoires en de bijbehorende toepassing.

Oscillatiefrequentie	Toepassing
Hoge oscillatiefrequentie:	Schuren, zagen, raspen en polijsten van steen en metaal.
Lage oscillatiefrequentie:	Schrapen, polijstlakken

	Vermijd letselgevaar door de scherpe randen van de accessoires.
	De accessoires kunnen zeer heet worden terwijl u werkt, wat een brandwondenrisico kan veroorzaken!
	Zorg ervoor dat de batterij voorafgaand aan het vervisselen van de accessoires wordt verwijderd.
	Draag beschermende handschoenen.
	Hoge oscillatiefrequentie.
	Lage oscillatiefrequentie.
	Het ledlampje is een indicator van de batterijcapaciteit die begint te knippen als de batterij bijna op is.
	Afgedankte elektrische producten mogen niet bij het normale huisafval terechtkomen. Breng deze producten waar mogelijk naar een recyclecentrum bij u in de buurt. Vraag de verkoper of de gemeente informatie en advies over het recyclen van elektrische apparatuur.

xiNR18/65-y: Cilindrische lithiumionbatterijcellen met maximale diameter van 18mm en maximale hoogte van 65mm; "x" staat voor een aantal cellen dat in serie is aangesloten, blanco indien 1; "-y" staat voor een aantal cellen dat parallel is aangesloten, leeg indien 1.

TOEPASSING



WAARSCHUWING: De zaagtanden zijn zeer scherp. Raak de tanden bij de montage en het gebruik niet aan. Het werkstuk moet stevig vastgezet zijn voordat u begint.

	Afb	Naam	Toepassing
Zagen		Universeel blad	Hout, plastic, glasvezel, nagels, non-ferrometalen, dunne metaalplaat, verhard vulmateriaal
		Universeel blad	Hout, plastic, stapelmuur
		Precisie-houtsnijblad	Hout, zacht plastic
		HSS Segmentzaagblad	Hout, plastic, glasvezel, non-ferrometalen, dunne metaalplaat, verhard vulmateriaal
Schuren		Schuurblok	Hout, plastic, verhard vulmateriaal
		Vingervormige schuurschijf	Hout, plastic, verhard vulmateriaal
Raspen		Driehoekige rasp	Hout, plastic, verharde kleefstoffen, keramisch materiaal, metselwerk
		Vingerrasp	Hout, plastic, verharde kleefstoffen, keramisch materiaal, metselwerk
Voegspecie verwijderen		Blad met carbidekorrels	Pleister, poreus beton, metselwerk
		Blad met diamantkorrels	Keramieken en stenen tegels, cementvezelplaat
Schraper		Stijve schraper	Keramieken en stenen tegels, cementvezelplaat
		Flexibel schraapmes	Elastische afdichtmiddelen, verf, lijmresten, vloerkleed

33

Wij adviseren u alle accessoires te kopen in de winkel waar u het gereedschap heeft aangekocht. Kijk op de verpakking van accessoires voor meer informatie. Ook het winkelpersoneel kan u helpen en adviseren.

OPMERKING: Zorg bij het invallen en bij het zagen met een lichte pendelbeweging voor een voldoende spaanafvoer.

Het zaagblad blijft langer bruikbaar wanneer het gelijkmatig slijt. Draai daarvoor het zaagblad los, draai het iets verder en span het weer vast.

Zaag of schuur met een constante beweging en lichte druk.

Stevig vastdrukken vergroot de afname niet. Het schuurblad verslijt alleen maar sneller.

TIPS VOOR HET WERKEN MET UW APPARAAT

Wordt de machine te heet, vooral bij het werken met een lage snelheid, zet de snelheid dan op het maximum en laat de machine 2 à 3 minuten onbelast draaien om de motor te koelen. Vermijd langdurig gebruik bij een lage snelheid. Houd het mes altijd scherp.

Zorg ervoor dat het werkstuk stevig gemonteerd of vastgeklemd is zodat het niet kan bewegen. Elke beweging van het materiaal kan de kwaliteit van het snijden of schuren beïnvloeden.

Start de machine als u met werken begint en schakel hem pas uit als u klaar bent.

Begin niet met schuren als het schuurpapier nog niet gemonteerd is.

Pas op dat het schuurpapier niet wegschuurt. U beschadigt daarmee het schuurvlak. De garantie dekt geen schade en slijtage van het schuurvlak.

Gebruik grof papier om ruwe oppervlakten te schuren, middelmatig papier om oppervlakken glad te maken en fijn papier voor de laatste afwerking. Test de werking zo nodig om afvalmateriaal.

Te veel kracht maakt uw werk minder efficiënt en overbelast de motor. Door een toebehoren geregeld te vervangen blijft het werk efficiënt.

ONDERHOUD

Uw gereedschap vereist geen smering of onderhoud. Dit gereedschap bevat geen onderdelen die door de gebruiker dienen te worden onderhouden. Gebruik nooit water of chemische reinigingsmiddelen voor het schoonmaken van uw elektrische gereedschap. Veeg schoon met een droge doek. Bewaar uw elektrische gereedschap altijd op een droge plaats. Houd de ventilatieopeningen van de motor schoon. Houd alle bedieningselementen vrij van stof.

BESCHERMING VAN HET MILIEU

 Afgedankte elektrische producten mogen niet bij het normale huisafval terechtkomen.

 Breng deze producten waar mogelijk naar een recyclecentrum bij u in de buurt. Vraag de verkoper of de gemeente informatie en advies over het recyclen van elektrische apparatuur.

CONFORMITEITVERKLARING

Wij,
POSITEC Germany GmbH
Konrad-Adenauer-Ufer 37
50668 Köln

Verklaren dat het product,
Beschrijving **WORX Sonicrafter®**
Type **WX693 WX693.9(6- aanduiding van machinerie, kenmerkend voor Multifunctioneel gereedschap met hoge frequentie)**
Functie **Schuren, zagen, raspen, schrapen, polijsten**

Overeenkomt met de volgende richtlijnen

2006/42/EC
2011/65/EU
2014/30/EU

Standaards in overeenstemming met

EN 60745-1
EN 60745-2-4
EN 55014-1
EN 55014-2

De persoon die bevoegd is om het technische bestand te compileren,

Naam: Russell Nicholson

Adres: Positec Power Tools (Europe) Ltd
PO Box 6242, Newbury, RG14 9LT, UK



Suzhou 2016/08/30

Allen Ding

Plaatsvervangend Chief Ingenieur, Testen en Certificering

1. **DŹWIGNIA ZACISKOWA AKCESORIÓW HYPERLOCK™**
2. **WŁĄCZNIK/WYŁĄCZNIK**
3. **POKRĘTŁO REGULACJI PRĘDKOŚCI**
4. **OTWORY WENTYLACYJNE**
5. **UNIWERSALNY INTERFEJS DO AKCESORIÓW TYPU UNIVERSAL FIT***
6. **MNIEJSZY KOŁNIERZ (DO NAKŁADEK ŚCIERNYCH INNYCH PRODUCENTÓW)**
7. **KOŁNIERZ**

* Obsługuje akcesoria narzędzia oscylującego innych producentów.
Poniższe kompatybilne marki są znakami towarowymi stron trzecich, które mogą być zarejestrowane przez ich odpowiednich właścicieli: Black & Decker®, Bosch®, Chicago Electric®, Craftsman®, Dremel®, Fein®, Genesis®, Makita®, Mastercraft®, Milwaukee®, Performax®, Porter Cable®, Ridgid®, Ryobi®, Skil®, and Tool Shop®.

Nie wszystkie pokazane na ilustracji akcesoria są dostarczane standardowo.

DANE TECHNICZNE

Typ **WX693 WX693.9** (6-oznaczenie maszyny, narzędzie oscylacyjne wysokiej częstotliwości)

	WX693	WX693.9
Napięcie	20V ^{max} Max**	
Prędkość oscylacji	8000-18000 /min	
Kąt oscylacji	4°	
Pojemność akumulatora	2.0Ah	
Czas ładowania	1godzina	/
Masa urządzenia	1.3kg	1.0kg

**Napięcie mierzone bez obciążenia. Początkowo napięcie akumulatora osiąga maksymalną wartość 20V. Napięcie nominalne wynosi 18V.

DANE DOTYCZĄCE HAŁASU

Ważone ciśnienie akustyczne	L_{PA} : 76dB(A)
Ważona moc akustyczna	L_{WA} : 87dB(A)
K_{PA} & K_{WA}	3.0dB (A)

Gdy ciśnienie akustyczne przekracza 80dB(A) 

INFORMACJE DOTYCZĄCE DRGAŃ

Łączna wartość drgań (suma wektora triax) określona według normy EN 60745:

Typowe wibracje ważone	Wartość przenoszenia wibracji $a_h = 3.57m/s^2$
	Niepewność $K = 1.5m/s^2$

Zadeklarowana całkowita wartość wibracji może być wykorzystana do porównania jednego narzędzia z innym oraz może być użyta we wstępnej ocenie narażenia.

 **OSTRZEŻENIE:** Wartość emisji wibracji w czasie rzeczywistego używania elektronarzędzia może się różnić od zadeklarowanej, w zależności od sposobu używania narzędzia w następujących przykładach i innych sposobach używania narzędzia: Sposób używania narzędzia oraz cięcia lub szlifowania materiałów.

Czy narzędzie jest w dobrym stanie i czy jest prawidłowo konserwowane.

Czy używane są prawidłowe akcesoria narzędzia i czy narzędzie jest właściwie naostrzone oraz w dobrym stanie.

Czy dokręcone są szczęki na uchwycie i czy używane są jakiegokolwiek akcesoria antybiracyjne.

Oraz, czy narzędzie jest używane zgodnie z przeznaczeniem i według instrukcji.

Nieprawidłowe prowadzenie tego narzędzia może spowodować syndrom wibracji rąk.

 **OSTRZEŻENIE:** W szczególności, oszacowanie poziomu ekspozycji w rzeczywistych warunkach używania powinno brać także pod uwagę wszystkie elementy cyklu działania, takie jak czasy wyłączenia narzędzia i czas bezczynności, ale nie rzeczywście wykonywaną pracę. Może to znacznie zmniejszyć poziom ekspozycji w całym okresie pracy. Pomoc w minimalizacji narażenia na wibracje.

Należy ZAWSZE używać ostrych dłut, wiertel i ostrzy. Narzędzie należy konserwować z godnie z instrukcjami i prawidłowo smarować (w odpowiednich miejscach) Jeśli narzędzie jest używane regularnie należy zakupić akcesoria antywibracyjne.

Należy unikać używania narzędzi w temperaturach 10°C lub niższych

Należy zaplanować harmonogram pracy w celu rozłożenia używania narzędzi wytwarzających wysoki poziom drgań na kilka dni.

INSTRUKCJE BEZPIECZEŃSTWA W PRZYPADKU CIĘCIA

1. Jeśli narzędzie tnące może mieć kontakt z ukrytym okablowaniem, podczas działania narzędzie należy trzymać za izolowane powierzchnie. Kontakt z 'aktywnym' okablowaniem może także spowodować obnażenie metalowych elementów i porażenie operatora prądem elektrycznym.
2. Zawsze używać maski przeciwpyłowej.







INSTRUKCJA BEZPIECZEŃSTWA DOTYCZĄCA MODUŁU AKUMULATORA

- a) Nie demontuj, nie otwieraj lub nie niszczyć ogniw pomocniczych lub modułu akumulatora.
- b) Nie zwieraj ogniw lub modułu akumulatora. Nie przechowuj ogniw lub modułu akumulatora w sposób bezładny w pudle lub szufladzie, gdzie mogą się wzajemnie zewrzeć lub ulec zwarceniu przez inne metalowe przedmioty. Nie używany akumulator należy trzymać z daleka od spinaczy, monet, kluczy, gwoździ, śrub lub innych małych przedmiotów metalowych, które mogłyby spowodować zmostkowanie kontaktów. Zwarcie pomiędzy kontaktami akumulatora może spowodować oparzenia lub pożar.
- c) Nie narażaj ogniw lub modułu akumulatora na działanie ciepła lub ognia. Unikaj składowania w miejscach pod bezpośrednim działaniem światła słonecznego.
- d) Nie narażaj ogniw lub modułu akumulatora na uderzenia mechaniczne.
- e) W razie wycieku z ogniw, nie dopuść, aby płyn zetknął się ze skórą lub dostał się do oczu. Jeśli już nastąpił kontakt z płynem, przemyj skażoną powierzchnię dużą ilością wody i zwróć się o pomoc medyczną.
- f) Nie używaj ogniw lub modułu akumulatora nie przeznaczonego do pracy z danym urządzeniem.
- g) Utrzymuj ogniw i moduł akumulatora w czystości i w stanie suchym.
- h) Jeśli zaciski ogniw lub akumulatora zostały zanieczyszczone, oczyść je czystą i suchą szmatką.
- i) Ogniwa pomocnicze i moduł akumulatora należy przed użyciem naładować. Zawsze używaj właściwej ładowarki i przestrzegaj instrukcji ładowania zawartej w instrukcji obsługi dostarczonej przez producenta urządzenia.
- j) Nie pozostawiaj modułu akumulatora na długie ładowanie, jeśli go nie używasz.
- k) Po dłuższym okresie składowania może

być niezbędne kilkukrotne naładowanie i rozładowanie ogniw lub modułu akumulatora, aby uzyskać optymalną wydajność.

- l) Ogniwa pomocnicze oraz moduł akumulatora osiągają największą wydajność podczas pracy w normalnej temperaturze pokojowej (20°C ± 5°C).
- m) Podczas utylizacji akumulatorów należy oddzielić od siebie akumulatory o różnych systemach elektromechanicznych.
- n) Akumulatory należy ładować tylko w ładowarkach, które polecił producent. Dla ładowarki, która nadaje się do ładowania określonych akumulatorów istnieje niebezpieczeństwo pożaru, gdy użyte zostaną inne akumulatory.
- o) Nie używaj ogniw lub modułu akumulatora nie przeznaczonego do pracy z danym urządzeniem.
- p) Trzymaj ogniw i moduł akumulatora poza zasięgiem dzieci.
- q) Zachowaj oryginalne instrukcje produktu do wglądu.
- r) Kiedy to możliwe, wyjmuj moduł akumulatora, jeśli urządzenia się nie używa.
- s) Zużyte ogniw i akumulatory utylizuj zgodnie z zasadami gospodarki odpadami.

SYMBOLE

	Aby zmniejszyć niebezpieczeństwo odniesienia obrażeń, użytkownik powinien przeczytać podręcznik z instrukcjami.
	Ostrzeżenie
	Używać ochrony słuchu
	Używać ochrony wzroku
	Używać maski przeciwpyłowej
	Nie wyrzucać akumulatorów. Oddawać zużyte baterie do odpowiednich punktów zbierania lub recyklingu.

	Nie wystawiać na działanie deszczu lub wody
	Nie wrzucać do ognia
	Unikać ryzyka obrażeń spowodowanych ostrymi krawędziami akcesoriów.
	W trakcie pracy akcesoria mogą stać się bardzo gorące, stwarzając niebezpieczeństwo oparzenia!
	Przed przystąpieniem do wymiany akcesoriów upewnić się, że akumulator został wyjęty.
	Stosować rękawice ochronne.
	Wysoka częstotliwość oscylacji.
	Niska częstotliwość oscylacji.
	Dioda LED jest wskaźnikiem pojemności akumulatora; gdy stan naładowania będzie niski, zaczniesz migać.
	Odpady wyrobów elektrycznych nie powinny być wyrzucane razem z odpadami gospodarstwa domowego. Należy korzystać z recyklingu, jeśli istnieje odpowiednia infrastruktura. Porady dotyczące recyklingu można uzyskać u władz lokalnych lub sprzedawcy detalicznego.

x1NR18/65-y: Cylindryczne litowo-jonowe ogniwa akumulatorowe o maks. średnicy 18 mm i maks. wysokości 65 mm; „x” oznacza liczbę ogniw połączonych szeregowo, puste gdy 1; „-y” oznacza liczbę ogniw połączonych równoległe, puste gdy 1.

INSTRUKCJE OBSŁUGI



UWAGA: Przed użyciem narzędzia przeczytać uważnie instrukcję obsługi.

PRZEZNACZENIE

Elektronarzędzie jest przeznaczone do cięcia i przerabiania materiałów drewnianych, plastiku, tynku, metali nieżelaznych i elementów łączących (np. gwoździ i zacisków), jak również do pracy na miękkich kafłach ściennych i szlifowania małych powierzchni na sucho. Narzędzie jest szczególnie przydatne do pracy blisko krawędzi oraz jako brzeszczot.

MONTAŻ I OBSŁUGA

DZIAŁANIE	RYSUNEK
Montaż akcesoriów	Zob. Rys. A-C
Montaż arkusza ściernego	Zob. Rys. D
Obsługa włącznika/wyłącznika	Zob. Rys. E
Używanie pokrętki regulacji prędkości	Zob. Rys. F
Wymywanie lub wkładanie akumulatora	Zob. Rys. G
Dioda LED	Zob. Rys. H

Pokrętło regulacji prędkości można używać, aby ustawić optymalną częstotliwość oscylacji biorąc pod uwagę używane akcesoria i rodzaj używania.

Częstotliwość oscylacji	Zastosowanie
Wysoka częstotliwość oscylacji:	Szlifowanie, cięcie, tarcie i polerowanie kamienia i metalu.
Niska częstotliwość oscylacji:	Skrobanie, polerowanie lakieru.

ZASTOSOWANIE



OSTRZEŻENIE: Zęby ostrza tnącego są bardzo ostre. Nie dotykać podczas montażu i korzystania. Przed cięciem element obrabiany musi zostać dobrze unieruchomiony.

	Zdjęcie	Opis	Zastosowanie
Cięcie		Uniwersalne ostrze skrawające do metalu/drewna	Drewno, plastik, włókno szklane, gwoździe, metale nieżelazne, cienkie arkusze metalowe, utwardzone wypełniacze
		Standardowe ostrze skrawające do drewna	Drewno, plastik, płyta gipsowo-kartonowa
		Precyzyjne ostrze do cięcia drewna	Drewno, miękki plastik
		Półokrągła tarcza do cięcia HSS	Cienkie drewno, plastik, włókno szklane, metale nieżelazne, cienkie arkusze metalowe, utwardzone wypełniacze, glazura
Szlifowanie		Nakładka ścierna (perforowana)	Drewno, plastik, utwardzone wypełniacze
		Palcowa nakładka ścierna	Drewno, plastik, utwardzone wypełniacze
Tarcie		Trójkątny żwirek węglkowy do tarnika	Drewno, utwardzone środki adhezyjne, zaprawa, mur
		Tarnik węglkowy (palcowy)	Drewno, utwardzone środki adhezyjne, zaprawa, mur
Usuwanie zaczynu		Półokrągła tarcza do cięcia pokrywa żwirkiem węglkowym	Zaczyn, beton porowaty, mur
		Półokrągła tarcza do cięcia pokryta warstwą diamentową	Płytki ceramiczne i kamienne, płyta podkładowa
Skrobanie		Sztywne ostrze do skrobania	Stara farba, utwardzone środki adhezyjne, uszczelnienie, wykładzina
		Elastyczne ostrze do skrobania	Elastyczne uszczelniacze, farba, pozostałości środków adhezyjnych, wykładzina.

Zaleca się zakup wszystkich akcesoriów w sklepie, gdzie zakupiono narzędzie. Więcej szczegółów można znaleźć w dodatkowym opakowaniu. Personel sklepu może również udzielić pomocy i porad.

UWAGA: Podczas wprowadzania ostrza i cięcia należy używać delikatnego ruchu wahadłowego w celu umożliwienia odpowiedniego usunięcia wiórów.

Równomierne rozłożenie zużycia wpłynie na wydłużenie żywotności ostrza. W celu zapewnienia równomiernego rozłożenia poluzować ostrze tarczy, obrócić je i mocno dokręcić.

Cięcie/szlifowanie powinno odbywać się przy stałym ruchu i delikatnym nacisku.

Duży nacisk nie zwiększy prędkości cięcia/usuwania — spowoduje jedynie szybsze zużywanie elementu wyposażenia.

PORADY DOTYCZĄCE PRACY Z NARZĘDZIEM

Jeśli narzędzie zbyt szybko się nagrzewa, zwłaszcza gdy jest używane z mniejszymi prędkościami, ustawić prędkość na maksimum i pozwolić na 2-3 minutową pracę w celu schłodzenia silnika. Unikać przedłużonego użycia przy bardzo niskich prędkościach. Należy zawsze utrzymywać ostrość narzędzia.

Zawsze upewnić się, że element obrabiany jest mocno trzymany lub przytwierdzony w celu uniknięcia jego przemieszczania się.

Jakikolwiek ruch materiału mogący może wpłynąć na jakość cięcia lub wykończenie szlifowania.

Narzędzie należy uruchomić przed przystąpieniem do pracy i należy go wyłączyć dopiero po zakończeniu pracy.

Nie rozpoczynać szlifowania bez zamocowanego papieru ściernego.

Nie doprowadzać do zużycia papieru ściernego, ponieważ spowoduje to uszkodzenie nakładki ścierniej.

Gwarancja nie obejmuje zużycia nakładki ścierniej. Należy używać gruboziarnistego papieru do szlifowania nierównych powierzchni, średnioziarnistego do gładkich powierzchni i drobnoziarnistego do wykończenia powierzchni. W razie konieczności należy przeprowadzić próbną obróbkę na zapasowym materiale.

Użycie nadmiernej siły doprowadzi do zmniejszenia wydajności pracy i przeciążenia silnika. Regularna wymiana akcesoriów zapewni utrzymanie optymalnej wydajności pracy.

KONSERWACJA

Narzędzie to nie wymaga żadnego dodatkowego smarowania czy konserwacji.

W narzędziu nie ma żadnych części, które wymagałyby serwisowania przez użytkownika. Nigdy nie należy używać wody czy środków czyszczących do czyszczenia narzędzia z napędem elektrycznym. Czyścić suchą szmatką. Zawsze należy przechowywać narzędzie w suchym miejscu. Utrzymywać w czystości otwory wentylacyjne silnika. Utrzymywać wszystkie urządzenia sterujące w czystości.

OCHRONA ŚRODOWISKA

 Odpady wyrobów elektrycznych nie powinny być wyrzucane razem z odpadami gospodarstwa domowego. Należy korzystać z recyklingu, jeśli istnieje odpowiednia infrastruktura. Porady dotyczące recyklingu można uzyskać u władz lokalnych lub sprzedawcy detalicznego.

CONFORMITEITVERKLARING

My,
POSITEC Germany GmbH
Konrad-Adenauer-Ufer 37
50668 Köln

Deklarujemy, że produkt,
Opis **WORX Sonicrafter®**
Typ **WX693 WX693.9(6- oznaczenie maszyny, narzędzie oscylacyjne wysokiej częstotliwości)**

Funkcja **Szlifowanie, cięcie, tarcie, skrobanie, polerowanie**

Jest zgodny z następującymi dyrektywami,
2006/42/EC
2011/65/EU
2014/30/EU

Normy są zgodne z:
EN 60745-1
EN 60745-2-4
EN 55014-1
EN 55014-2

Osoba upoważniona do kompilacji pliku technicznego,
Nazwa: Russell Nicholson
Adres: Positec Power Tools (Europe) Ltd
PO Box 6242, Newbury, RG14 9LT, UK



Suzhou 2016/08/30
Allen Ding
Zastępca głównego inżyniera, testowanie i certyfikacja



1. **HYPERLOCK™ ALKATRÉSZRÖGZÍTŐ KAR**
2. **KI-/BEKAPCSOLÓ GOMB**
3. **SEBESSÉGVÁLTOZTATÓ TÁRCSA**
4. **SZELLŐZŐ NYÍLÁSOK**
5. **INTERFACE* D'ACCESSOIRE UNIVERSAL FIT***
6. **KISEBB KARIMA(A MÁS MÁRKÁJÚ CSISZOLÓPÁRNÁK SZÁMÁRA)**
7. **KARIMA**

*A más márkájú rezgőszerszámok alkatrészeivel is működik.

Az alábbi kompatibilis márkák harmadik felek tulajdonában lévő védjegyek, amelyek bejegyzettek is lehetnek tulajdonosuk által: Black & Decker®, Bosch®, Chicago Electric®, Craftsman®, Dremel®, Fein®, Genesis®, Makita®, Mastercraft®, Milwaukee®, Performax®, Porter Cable®, Ridgid®, Ryobi®, Skil®, and Tool Shop®.

Nem minden készülék tartalmazza valamennyi, a fentiekben felsorolt alkatrészt.

AZ ALKATRÉSZEK LISTÁJA

Típus **WX693 WX693.9(6-a szerszám megjelölése, magas frekvenciájú rezgőszerszámot jelöl)**

	WX693	WX693.9
Feszültség	20V \equiv Max**	
Rezgéssébség	8000-18000 /min	
Rezgési szög	4°	
Akkumulátor Kapacitás	2.0Ah	
Töltési idő	1óra	/
A készülék súlya	1.3kg	1.0kg

**Terhelés nélküli feszültség. Az akkumulátor kezdő feszültsége maximum 20 volt. A névleges feszültség 18 volt.

ZAJÉRTÉKEK

A-súlyozású hangnyomásszint	L_{PA} : 76dB(A)
A-súlyozású hangerő	L_{WA} : 87dB(A)
K_{PA} & K_{WA}	3.0dB (A)

Viseljen fülvédelmet, ha a hangnyomásszint meghaladja a következő értéket

80dB(A) 

REZGÉSÉRTÉKEK

Az EN 60745 szabvány szerint meghatározott összes rezgés (háromtengelyű vektoriális összeg) a következő:

Tipikus súlyozott rezgés	Rezgéskibocsátás $a_n = 3.57m/s^2$
	Bizonytalanság $K = 1.5m/s^2$

A hivatalos összesített rezgésszint a szerszámok összehasonlítására, illetve a kitettség előzetes felmérésére használható.

 **FIGYELEM:** Az elektromos kéziszerszám használata során a rezgés kibocsátás eltérhet a fenti értéktől attól függően, hogy a szerszámot hogyan használják. Az érték függhet az alábbiaktól: Hogyan használják a szerszámot, milyen anyagokat vágnak vagy csiszolnak. Az eszköz jó állapotban van-e, megfelelően karbantartják-e.

Megfelelő tartozékokat használnak-e az eszközhöz, vigyáznak-e, hogy hegyes legyen és jó állapotban maradjon.

A markolat megfelelően rögzül-e, használnak-e rezgéscsillapító tartozékokat.

A szerszámot rendeltetés szerűen, kialakításának és a jelen utasításoknak megfelelően használják-e.

Ha a szerszámot nem kezelik megfelelően, kéz-kar vibrációs szindrómát okozhat.

 **FIGYELEM:** A pontosság érdekében az expozíciós szint becslést értékéhez a valós használati körülmények között figyelembe kell venni a működési ciklus valamennyi elemét, így azt az időt is, amikor a szerszám ki van kapcsolva, és amikor üresjáratban működik. Ez a teljes munkaidőszak viszonylatában jelentősen csökkentheti az expozíciós szintet.

A rezgéskockázatnak való kitettséget az alábbiakkal csökkentheti: MINDIG éles vésőt, pengét, és hegyes fúrófejet használjon.

Az eszközt jelen utasításoknak megfelelően tartsa karban, és vigyázzon a megfelelő kenésre (ahol erre szükség van).

Ha rendszeresen használja az eszközt, vásároljon rezgéscsillapító tartozékokat.

Kerülje az eszköz használatát 10°C vagy alacsonyabb hőmérsékleten.

Úgy tervezze meg a munkáját, hogy a magas rezgésszámú eszközök használatát igénylő feladatokat több napra ossza el.

A VÁGÁSRA VONATKOZÓ BIZTONSÁGI UTASÍTÁSOK

1. Ha fennáll a veszély, hogy a vágótartozék rejtett vezetőkeket érint, az elektromos kéziszerszámot tartsa szigetelt tapadófelület mellett. Ha a vágótartozék feszültség alatt álló vezetőket érint, az elektromos kéziszerszám külső fémalkatrészei feszültség alá kerülhetnek, aminek hatására a szerszám működtetője áramütést szenvedhet.
2. Mindig viseljen pormaszkot.

AZ AKKUMULÁTORRAL KAPCSOLATOS BIZTONSÁGI FIGYELMEZTETÉSEK

- a) Az akkumulátort ne szedje szét, ne nyissa fel és ne vágja meg.
- b) Ne zárja rövidre az akkumulátort. Az akkumulátorokat ne tárolja olyan dobozban vagy fiókban, ahol rövidre zárhatják egymást, vagy valamilyen vezető anyag a rövidzárlatukat okozhatja. Az akkumulátorokat használaton kívül tartsa a fémtárgyaktól, például gemkapcsoktól, pénzérméktől, kulcsoktól, szögektől, csavaroktól vagy más kis fémtárgyaktól távol, mert ezek összekapcsolhatják a pólusokat. Az akkumulátor pólusainak rövidzárlata égés- és tűzveszélyes.
- c) Ne tegye ki hőnek vagy tűznek az akkumulátort. Ne tárolja közvetlen napfényben.
- d) Az akkumulátort ne tegye ki ütésnek.
- e) Ha az akkumulátor szivárog, vigyázzon, hogy a folyadék ne kerüljön a bőrrre vagy szembe. Amennyiben a bőrrre vagy szembe kerül, az érintett területet mossa le bő vízzel, és forduljon orvoshoz.
- f) Az akkumulátor vagy egy cella lenyelése esetén azonnal forduljon orvoshoz.
- g) Vigyázzon, hogy az akkumulátor tiszta és száraz maradjon.
- h) Ha az akkumulátor pólusaira szennyeződés kerül, azt egy tiszta, száraz ruhával törölje le.
- i) Az akkumulátort használat előtt fel kell tölteni. A töltést mindig az utasításoknak megfelelően, helyes eljárást használva végezze.
- j) Használaton kívül ne hagyja töltőn az akkumulátort.
- k) Hosszan tartó tárolást követően a maximális teljesítmény elérése érdekében szükséges lehet, hogy az akkumulátort többször feltöltse és lemerítse.
- l) Az akkumulátor szobahőmérsékleten

- (20°C ± 5°C) használva nyújtja a legjobb teljesítményt.
- m) Az akkumulátorok ártalmatlanításakor a különböző elektrokémiai rendszereket különítse el egymástól.
 - n) Csak a WORX által javasolt töltővel töltsse fel. Kizárólag a készülékhez való használatra mellékelt töltőt használja. Ha egy adott akkumulátorhoz megfelelő töltőt másik akkumulátorral használ, az tűzveszélyes lehet.
 - o) Ne használjon a készülékkel való használatra tervezettől eltérő akkumulátort.
 - p) Az akkumulátor gyermekektől távol tartandó.
 - q) Őrizze meg a termékhez mellékelt utasításokat, a későbbiekben szükségé lehet ezekre.
 - r) Amikor a szerszámot nem használja, vegye ki belőle az akkumulátort.
 - s) Ártalmatlanításnál megfelelően járjon el.

SZIMBÓLUMOK

	A sérülésveszély csökkentése érdekében a felhasználónak el kell olvasnia az utasításokat.
	Figyelmeztetés
	Viseljen szemvédőt.
	Viseljen fülvédőt.
	Viseljen pormaszkot.
	Az elemeket ne dobja ki, a lemerült elemeket vigye a helyi gyűjtő- vagy újrahasznosító pontokra.



Ne tegye ki esőnek vagy víznek.



Ne dobja tűzbe.



Kerülje az alkatrészek éles végei okozta sérülés veszélyét.



Az alkatrészek a működtetés során nagyon felforrósodhatnak, és égési sérüléseket okozhatnak!



Gondoskodjon arról, hogy az akkumulátort eltávolította az alkatrészek cseréjét megelőzően.



Víseljen védőszemüveget.



Magas rezgési frekvencia.



Alacsony rezgési frekvencia.

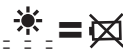

A LED jelzőfény az akkumulátor töltöttségét jelzi, és villogni kezd, amikor az lemerülőben van.



A leselejtezett elektromos készülékek nem dobhatók ki a háztartási hulladékkal. Ha van a közelben elektromos hulladék gyűjtő udvar, vigye oda a készüléket. Az újrahasznosítási lehetőségekről tájékozódjon a helyi hatóságoknál vagy a kereskedőnél.

HASZNÁLATI UTASÍTÁSOK



MEGJEGYZÉS: Mielőtt a szerszámot használná, olvassa el figyelmesen az utasításokat.

RENDELTETÉS

Az elektromos kéziszerszám fa anyagok, műanyag, gipsz, nem vastartalmú fémek és rögzítők (pl. szegek és befogópórák) fűrészelésre és átformálásra, illetve puha falburkolatokon való munkálatokra és kis felületek száraz csiszolására szolgál. Különösen alkalmas a széleknél való munkára és síkvágásra.

ÖSSZESZERELÉS ÉS MŰKÖDÉS

Művelet	Ábra
Az alkatrészek összeszerelése	Lásd A–C. ábra
A csiszolólap beszerelése	Lásd D. ábra
A ki-/bekapcsoló gomb használata	Lásd E. ábra
A sebességválogató tárcsa használata	Lásd F. ábra
Az akkumulátor eltávolítása vagy behelyezése	Lásd G. ábra
LED jelzőfény	Lásd H. ábra

A sebességválogató tárcsa segítségével beállíthatja az optimális rezgési frekvenciát a használt alkatrészeknek és az adott alkalmazásnak megfelelően.







Rezgési frekvencia	Alkalmazás
Magas rezgési frekvencia:	Kő és fém csiszolása, fűrészelése, reszelése és polírozása.
Alacsony rezgési frekvencia:	Felületek lekaparása, polírozása.

xINR18/65-y: Hengeres lítium-ion akkumulátorcellák 18mm-es maximális átmérővel és 65mm-es maximális magassággal; az "x" a sorosan kötött cellákat jelöli, üres, ha a szám 1; az "y" a párhuzamosan kötött cellákat jelöli, üres, ha a szám 1.

ALKALMAZÁS

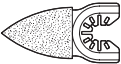

FIGYELEM: A fűrészfogak rendkívül élesek. Ne érintse meg összeszerelés vagy működtetés közben. A munkadarabot szorosan be kell fogni a vágás előtt.

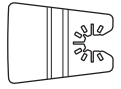
	Kép	Leírás	Alkalmazás
Fűrészelés		Univerzális szélvágó penge fémhez/fához	Fa, műanyag, üvegyapot, szegek, nem vastartalmú fémek, vékony fémlapok, megedzett betétek
		Standard szélvágó penge fához	Fa, műanyag, habarcs nélküli fal
		Precíziós vágópengé fához	Fa, puha műanyagok
		HSS félkör alakú fűrészlap	Vékony fa, műanyag, üvegyapot, nem vastartalmú fémek, vékony fémlapok, megedzett betétek, ablakzománc
Csiszolás		Csiszolópárna (átlukasztott)	Fa, műanyag, megedződött betétek
		Ujj alakú csiszolópárna	Fa, műanyag, megedződött betétek
Reszelés		Háromszögű karbid nagy szemcsézetű reszelő	Fa, megedződött kötőanyagok, vékony vakolat, falazat
		Karbid reszelő (ujj alakú)	Fa, megedződött kötőanyagok, vékony vakolat, falazat
Habarcs eltávolítása		Karbid, nagy szemcsézetű, félkör alakú fűrészlap	Habarcs, lyukacsos beton, falazat
		Gyémánt borítású, félkör alakú fűrészlap	Kerámia- és kőburkolat, cementlap
Lekaparás		Szilárd kaparó penge	Régi festék, megedződött kötőanyagok, tömítés, kárpit
		Flexibilis kaparó penge	Elasztikus tömítőszerke, festék, kötőanyag-maradványok, kárpit.

Javasoljuk, hogy a tartozékokat ugyanabból a boltból vásárolja meg, ahol a szerszámot is vásárolta. További részleteket a tartozék csomagolásán talál. Kérjen segítséget és tanácsot a bolti eladóktól.

MEGJEGYZÉS: A bemerítő vágást és fűrészélést enyhén ingadozó mozdulattal végezze a szilánkok megfelelő eltávolítása érdekében.

A fűrészlap tovább tart, ha a kopás egyenlően oszlik meg rajta. Az egyenlő megoszlás elérése érdekében lazítsa ki a fűrészlapot, fordítson egyet rajta, majd erősen szorítsa vissza.

Állandó mozgással és gyenge nyomással vágjon/csiszoljon.

A nagy nyomás nem növeli a vágási/csiszoló sebességet – azonban az alkatrészt gyorsabban elkopik.

TANÁCSOK A SZERSZÁMMAL VÉGZETT MUNKÁHOZ

Amennyiben a szerszám túlságosan felmelegedik, különösen, ha alacsony sebességen használta, állítsa maximális sebességre, és járassa terhelés nélkül 2-3 percig a motor lehűlése érdekében. Kerülje a hosszantartó használatot alacsony sebességen. A penge mindig legyen éles.

Az elmozdulás megelőzése érdekében mindig ellenőrizze, hogy a munkadarab szilárdan rögzítve legyen.

Az anyag elmozdulása befolyásolhatja a vágott vagy csiszolt felület minőségét.

A szerszámot a munka megkezdése előtt indítsa el, és csak a munka befejezése után kapcsolja ki.

Ne kezdje el a csiszolást anélkül, hogy a csiszolópapírt behelyezte volna.

Ne hagyja, hogy a csiszolópapír elkopjon: ez károsítja a csiszolópármát. A garancia nem terjed ki a csiszolópárnák elkopására és törésére.

Durva felületek csiszolásához használjon durva szemcsésű csiszolópapírt, közepesen durva felületekhez közepes szemcsésű csiszolópapírt, a finom felületekhez és finommunkához pedig finom szemcsésű csiszolópapírt. Ha szükséges, először végezzen próbacsiszolást egy maradék anyagon.

A túl nagy erőfelfejtés csökkenti a munka hatékonyságát, és túlterheli a motort. Az alkatrész rendszeres cseréjével biztosíthatja a munka maximális hatékonyságát.

KARBANTARTÁS

A szerszámot nem szükséges megkenni vagy karbantartani. A szerszám nem tartalmaz a felhasználó által javítható alkatrészeket. Soha ne használjon vizet vagy vegyi tisztítószereket a szerszám tisztításához. Törölje tisztára egy száraz ronggyal. A szerszámot mindig száraz helyen tárolja. Tartsa tisztán a motor szellőzőnyílásait. Minden szabályozóeszközt tartson portmentesen. KÖRNYEZETVÉDELEM

KÖRNYEZETVÉDELEM

 A leselejtezett elektromos készülékek nem dobhatók ki a háztartási hulladékkal. Ha van a közelben elektromos hulladék gyűjtő udvar, vigye oda a készüléket. Az újrahasonosítási lehetőségekről tájékozódjon a helyi hatóságoknál vagy a kereskedőnél.

MEGFELELŐSÉGI NYILATKOZAT

We,
POSITEC Germany GmbH
Konrad-Adenauer-Ufer 37
50668 Köln

Kijelenti, hogy a termék:
Leírás **WORX Sonicrafter®**
Típus **WX693 WX693.9(6-a szerszám megjelölése, magas frekvenciájú rezgőszerszámot jelöl)**
Funkció **Csiszolás, fűrészelés, reszelés, lekaparás, polirozás**

Megfelel a következő irányelveknek:

2006/42/EC

2011/65/EU

2014/30/EU

Az alábbi normáknak:

EN 60745-1

EN 60745-2-4

EN 55014-1

EN 55014-2

A műszaki dokumentáció összeállítására jogosult személy:

Név: Russell Nicholson

Cím: Positec Power Tools (Europe) Ltd

PO Box 6242, Newbury, RG14 9LT, UK



Suzhou 2016/08/30

Allen Ding

Helyettes főmérnöke, Tesztelés és minősítés

1. **PÂRGHIE DE FIXARE ACCESORIU HYPERLOCK™**
2. **BUTON DE PORNIRE/OPRIRE**
3. **SELECTOR DE TURAJIE VARIABILĂ**
4. **FANTE DE AERISIRE**
5. **INTERFAȚĂ ACCESORIU UNIVERSAL FIT ***
6. **FLANȘĂ MAI MICĂ (PENTRU PLĂCUȚE DE ȘLEFUIRE PRODUSE DE TERȚI)**
7. **FLANȘĂ**

*Funcționează cu accesorii ale uneltelor oscilante produse de terți.

Următoarele mărci compatibile sunt mărci comerciale deținute de terțe părți, acestea putând fi înregistrate de deținătorii aferenți: Black & Decker®, Bosch®, Chicago Electric®, Craftsman®, Dremel®, Fein®, Genesis®, Makita®, Mastercraft®, Milwaukee®, Performax®, Porter Cable®, Ridgid®, Ryobi®, Skil®, and Tool Shop®.

Nu toate accesoriile ilustrate sau descrise sunt incluse în livrarea standard.

DATE TEHNICE

Tip **WX693 WX693.9**(6-denumire mașină reprezentând unealta oscilantă de înaltă frecvență)

	WX693	WX693.9
Tensiune	20V \equiv Max**	
Număr oscilații	8000-18000 /min	
Unghi oscilații	4°	
Capacitatea bateriei	2.0Ah	
privind timpul de încărcare	1hr	/
Greutate unealtă	1.3kg	1.0kg

**Tensiune măsurată în gol. Tensiunea inițială a bateriei atinge maximum 20 volți. Tensiunea nominală este de 18 volți.

INFORMAȚII PRIVIND ZGOMOTUL

Presiune sonică ponderată	L_{PA} : 76dB(A)
Putere acustică ponderată	L_{WA} : 87dB(A)
K_{PA} & K_{WA}	3.0dB (A)

Purtați protecție pentru urechi când presiunea acustică este peste

80dB(A) 

INFORMAȚII PRIVIND VIBRAȚIILE

Valori totale vibrații (sumă vectorială triaxială) determinată conform EN 60745:

Vibrație ponderată în condiții normale	Valoare emisie de vibrații $a_h = 3.57m/s^2$
	Marjă de eroare $K = 1.5m/s^2$

Valoarea totală declarată a vibrațiilor poate fi utilizată pentru compararea unei uneelte cu o alta și, de asemenea, poate fi utilizată în cazul unei evaluări preliminare a expunerii.



AVERTISMENT: Valoarea emisiilor de vibrații în timpul utilizării efective a uneeltei electrice poate diferi de valoarea nivelului declarat, în funcție de modul în care unealta este utilizată, în funcție de următoarele exemple și alte variații privind utilizarea uneeltei:

Modul în care este utilizată unealta și materialele tăiate sau șlefuite.

Unealta să fie într-o stare bună și întreținută corespunzător.

Utilizarea accesoriului corect pentru unealtă, fiind ascuțit și în bună stare de funcționare.

Strângerea cu fermitate a mânerelor și utilizarea oricăror accesorii anti-vibrații.

Iar unealta este utilizată conform destinației de utilizare și acestor instrucțiuni.

Această unealtă poate cauza sindromul vibrației mâinii-brațului dacă nu este utilizată corespunzător.



AVERTISMENT: Pentru precizie, o estimare a nivelului de expunere în condițiile de utilizare reale trebuie de asemenea să țină cont de toate componentele ciclului de operare, precum momentele când unealta este oprită și când merge în gol, dar nu efectuează operația propriu-zisă. Acest lucru ar putea reduce semnificativ nivelul de expunere pe durata totală de lucru.

Ajută la reducerea riscului de expunere la vibrații.

Utilizați ÎNTOTDEAUNA dăți, burghie și lame ascuțite.

Întrețineți unealta în conformitate cu aceste instrucțiuni și mențineți-o bine lubrifiată (dacă este cazul).

Dacă unealta va fi utilizată în mod regulat, investiți în accesorii anti-vibrații.

Evitați utilizarea uneltelor la temperaturi de 10°C sau mai puțin.

Planificați-vă lucrul pentru a desăfășura utilizarea uneltelor cu nivel ridicat de vibrații de-a lungul mai multor zile.

INSTRUCȚIUNI DE SIGURANȚĂ PENTRU TĂIERE

1. **Țineți unealta electrică de suprafețele de prindere izolate atunci când efectuați o operațiune în care accesoriul de tăiere poate intra în contact cu fire ascunse.**
Accesorii de tăiere care intră în contact cu un fir aflat sub tensiune poate pune sub tensiune componentele metalice neizolate ale mașinii electrice și poate produce un șoc electric asupra operatorului.
2. **Purtați întotdeauna o mască de protecție contra prafului.**

AVERTISMENTE PRIVIND SIGURANȚA PENTRU ACUMULATOR

- a) **Nu demontați, deschideți sau rupeți elementele sau acumulatorul.**
- b) **Nu scurtcircuitați un acumulator. Nu depozitați acumulatorii la întâmplare într-o cutie sau într-un sertar unde s-ar putea scurtcircuita între ele sau prin materiale conductoare.** Când bateria nu este în uz, țineți-o la distanță de alte obiecte metalice, cum sunt agrafele pentru hârtie, monede, cuie, șuruburi sau alte obiecte metalice mici, care pot crea contact între bornele acestora. Scurtcircuitarea bornelor bateriei poate cauza arsuri sau incendii.
- c) **Nu expuneți acumulatorul la căldură sau foc. Evitați depozitarea în lumina directă a soarelui.**
- d) **Nu supuneți acumulatorul la șocuri mecanice.**
- e) **În cazul scurgerii acumulatorului, aveți grijă ca lichidul să nu intre în contact cu pielea sau ochii. În cazul contactului, spălați zona afectată cu apă din belșug și solicitați asistență medicală.**
- f) **Consultați medicul imediat dacă ați înghițit un element sau un acumulator.**
- g) **Mențineți acumulatorul curat și uscat.**
- h) **Ștergeți terminalele acumulatorului cu o cârpă curată și uscată dacă se murdăresc.**
- i) **Acumulatorul trebuie încărcat înainte de utilizare. Consultați întotdeauna aceste instrucțiuni și utilizați procedura de încărcare corectă.**
- j) **Nu încărcați acumulatorul atunci când nu îl utilizați.**
- k) **După perioade extinse de depozitare, ar putea fi necesară încărcarea și descărcarea acumulatorului de mai multe ori pentru a obține performanțe maxime.**
- l) **Acumulatorul oferă cele mai bune performanțe când este operat la temperatura normală a camerei (20°C ± 5°C).**

- m) **Când depuneți la deșeurii acumulatorii, păstrați separat acumulatorii unor sisteme electrochimice diferite.**
- n) **Reîncărcați folosind doar încărcătorul specificat de POSITEC.** Un încărcător potrivit pentru un tip de cartuș de acumulatori poate provoca riscul incendiilor dacă este folosit pentru un alt tip de cartuș de acumulatori.
- o) **Nu utilizați acumulatorii care nu sunt concepute pentru a fi utilizate cu acest echipament.**
- p) **Nu lăsați acumulatorul la îndemâna copiilor.**
- q) **Păstrați documentația originală a produsului pentru consultări ulterioare.**
- r) **Îndepărtați acumulatorul din echipament atunci când nu îl utilizați.**
- s) **Eliminați acumulatorul în mod corespunzător.**

SIMBOLURI

	Pentru a reduce riscul de accidentări, utilizatorul trebuie să citească manualul de instrucțiuni.
	Avertisment
	Purtați echipament de protecție pentru urechi.
	Purtați echipament de protecție pentru ochi.
	Purtați mască de protecție contra prafului.
	Nu aruncați acumulatorii. Returnați acumulatorii consumați la punctul local de colectare sau reciclare.
	
	Nu expuneți la ploaie sau apă.



Nu ardeți.



Evitați pericolele de rănire care pot fi cauzate de marginile ascuțite ale accesoriilor.



Accesoriile pot deveni foarte fierbinți în timpul lucrului, prezentând pericol de arsuri!



Asigurați-vă că acumulatorul este scos înaintea schimbării accesoriilor.



Purtați mănuși de protecție.



Frecvență de oscilație ridicată.



Frecvență de oscilație joasă.

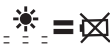

Indicatorul LED este un indicator de capacitate a acumulatorului și va lumina intermitent la reducerea capacității.



Produsele electrice nu trebuie depuse la deșeurile împreună cu gunoiul menajer. Vă rugăm să depuneți produsele electrice la unitățile de reciclare existente. Consultați-vă cu autoritățile locale sau cu distribuitorul pentru sfaturi privind reciclarea.

xINR18/65-y: Celule cilindrice de acumulator cu litiu-ion, cu diametrul maxim de 18 mm și înălțimea maximă de 65 mm; „x” reprezintă numărul de celule conectate în serie, gol în cazul unei (1) celule; „-y” reprezintă numărul de celule conectate în paralel, gol în cazul unei (1) celule.

INSTRUCȚIUNI DE UTILIZARE



NOTĂ: Înainte de a utiliza unealta, citiți cu atenție manualul de instrucțiuni.

DESTINAȚIA DE UTILIZARE

Această unealtă electrică este destinată tăierii și remodelării materialelor din lemn, plastic, rigips, metalelor neferoase și elementelor de fixare (de exemplu, cuie și cleme), precum și pentru lucrări efectuate pe plăci moi de căptușit pereții și pentru șlefuirea uscată a suprafețelor mici. Adecvată în special pentru lucrări în apropierea marginilor și pentru tăieri aliniate.

ASAMBLARE ȘI OPERARE

A acțiune	Figura
Accesorii de montare	Consultați Fig. A-C
Montarea tablei de șlefuire	Consultați Fig. D
Utilizarea comutatorului de pornire/oprire	Consultați Fig. E
Utilizarea selectorului de turație variabilă	Consultați Fig. F
Scoaterea sau instalarea acumulatorului	Consultați Fig. G
Indicator LED	Consultați Fig. H

Selectorul de turație variabilă poate fi utilizat pentru a seta frecvența de oscilație optimă în funcție de accesoriile utilizate și aplicația respectivă.

Frecvență oscilație	Aplicație
Frecvență de oscilație ridicată:	Șlefuirea, tăierea, pilirea și polizarea pietrei și metalului.
Frecvență de oscilație joasă:	Răzuirea, polizarea vopselelor.

APLICAȚIE



AVERTISMENT: Dinții de tăiere sunt foarte ascuțiți. A nu se atinge în timpul montării și aplicației. Piesa de prelucrat trebuie fixată ferm înainte de a fi tăiată.

	Imagine	Descriere	Aplicație
Tăiere		Pânză universală pentru tăiere capete de metal/lemn	Lemn, plastic, fibră de sticlă, cuie, metale neferoase, tablă subțire de metal, materiale de umplere întărite
		Pânză pentru tăiere capete de lemn	Lemn, plastic, pereu
		Pânză pentru tăiere de precizie a lemnului	Lemn, plastic moale
Șlefuire		Pânză de ferăstrău semicerc HSS	Lemn subțire, plastic, fibră de sticlă, metale neferoase, tablă subțire de metal, materiale de umplere întărite, sticlă de geamuri
		Plăcuță de șlefuire (Perforată)	Lemn, plastic, materiale de umplere întărite
Pilire		Plăcuțe de șlefuire în formă de deget	Lemn, plastic, materiale de umplere întărite
		Pilă triunghiulară din aliaj dur	Lemn, adezivi întăriți, set subțire, zidărie
Îndepărtare sedimente		Pilă din aliaj dur (în formă de deget)	Lemn, adezivi întăriți, set subțire, zidărie
		Pânză de ferăstrău semicerc cu strat abraziv din aliaj dur	Sedimente, beton poros, zidărie
Răzuire		Pânză de ferăstrău semicerc acoperită cu diamant	Plăci ceramice și de piatră, placă de susținere
		Lamă flexibilă de screper	Agenți de etanșare elastici, vopsea, reziduuri de adeziv, strat de protecție.

Vă recomandăm să achiziționați accesoriile de la același magazin de la care ați cumpărat unealta.

Consultați ambalajul accesoriului pentru detalii suplimentare. Personalul din magazin vă poate oferi asistență și sfaturi.

NOTĂ: La plonjare și tăiere, utilizați o mișcare ușor oscilatorie, pentru a permite îndepărtarea suficientă a așchiilor.

Durata de utilizare a pânzei va fi mai mare dacă uzura este distribuită uniform. Pentru a asigura o distribuție uniformă, slăbiți pânza de ferăstrău, roțiți-o și strângeți din nou ferm.

Tăiați/șlefuiți cu o mișcare constantă și o presiune ușoară.

Presiunea puternică nu mărește randamentul de tăiere/îndepărtare - iar accesoriul se va uza mai repede.

SFATURI PRIVIND UTILIZAREA INSTRUMENTULUI

Dacă echipamentul electric devine prea fierbinte, mai ales când este utilizat la turație mică, setați turația la maxim și rulați fără sarcină timp de 2-3 minute pentru răcirea motorului. Evitați funcționarea prelungită la turații foarte mici. Păstrați întotdeauna lama ascuțită. Asigurați-vă întotdeauna că piesa de prelucrat este ținută sau fixată ferm pentru a împiedica mișcarea. Orice mișcare a materialului poate afecta calitatea tăierii sau finisării șlefuirii.

Porniți unealta înainte de a începe lucrul și opriți-o doar când ați încheiat lucrul. Nu începeți șlefuirea fără a fi fixat în prealabil șmirghelul adecvat.

Nu permiteți uzura șmirghelului, în caz contrar acesta va deteriora plăcuța de șlefuire. Garanția nu acoperă uzura și ruperea plăcuței de șlefuire.

Utilizați un șmirghel puternic abraziv pentru suprafețe dure, un șmirghel cu abrazivitate medie pentru suprafețe moderate și un șmirghel fin pentru finisare. Dacă este necesar, efectuați mai întâi un test pe un material scos din uz.

Aplicarea unei forțe excesive va reduce eficiența de lucru și va cauza suprasolicitarea motorului. Înlocuirea regulată a accesoriului va ajuta la menținerea unei eficiențe optime de lucru.

ÎNTREȚINERE

Unealta dumneavoastră nu necesită lubrifiere sau întreținere suplimentară.

Interiorul unelei electrice nu conține piese care pot fi depanate de către utilizator. Nu utilizați niciodată apă sau agenți chimici de curățare pentru curățarea unelei electrice. Ștergeți unealta cu o cârpă uscată. Depozitați întotdeauna unealta într-un loc uscat. Mențineți fantele de aerisire a motorului curate. Feriți de praf toate comenzile de lucru.

PROTECȚIA MEDIULUI

 Produsele electrice nu trebuie depuse la deșeurile împreună cu gunoiul menajer.

 Vă rugăm să depuneți produsele electrice la unitățile de reciclare existente. Consultați-vă cu autoritățile locale sau cu distribuitorul pentru sfaturi privind reciclarea.

DECLARAȚIE DE CONFORMITATE

Subsemnații,
POSITEC Germany GmbH
Konrad-Adenauer-Ufer 37
50668 Köln

Declarăm că produsul,
Descriere **WORX Sonicrafter®**
Tip **WX693 WX693.9(6 - denumire mașină
reprezentând unealta oscilantă de înaltă
frecvență)**
Funcții **Șlefuire, tăiere, pilire, răzuire, polizare**

Respectă următoarele Directive,
2006/42/EC
2011/65/EU
2014/30/EU

Se conformează standardelor:
EN 60745-1
EN 60745-2-4
EN 55014-1
EN 55014-2

Persoana responsabilă pentru elaborarea fișei tehnice,
Num: Russell Nicholson
Num: Positec Power Tools (Europe) Ltd
PO Box 6242, Newbury, RG14 9LT, UK



Suzhou 2016/08/30
Allen Ding
Adjunct Inginer șef, Testare și certificare

INFORMACE O VIBRACÍCH

Celkové hodnoty vibrací (trojosé nebo vektorové součtové měření) stanovené v souladu s EN 60745:

Naměřená hladina vibrací	Hodnota vibračních emisí $a_h = 3.57\text{m/s}^2$
	Kolísání $K = 1.5\text{m/s}^2$

Deklarovaná celková hodnota vibrací může být použita pro vzájemné srovnání jednotlivých nářadí a rovněž může být použita k předběžnému stanovení doby práce.



VÝSTRAHA: Hodnota vibračních emisí během praktického používání tohoto elektrického

nástroje se může lišit od deklarované hodnoty v závislosti na způsobech, jakými je nástroj používán v souvislosti s následujícími podmínkami a dalšími možnostmi použití nástroje:

Jak je toto nářadí používáno a jak budou materiály řezány nebo broušeny.

Dobry stav nástroje a řádné provádění jeho údržby. Používání správného příslušenství s nástrojem, ostrost a dobrý stav příslušenství.

Utažení úchopu na rukojetích a použití antivibračního příslušenství.

Používání nástroje k účelů určených konstrukcí a v souladu s těmito pokyny.

Při neřízeném používání může tento nástroj způsobit syndrom vibrací rukou a paží.



VÝSTRAHA: Je třeba upřesnit, že v odhadu

úrovně nebezpečí při praktickém používání je nutno rovněž zohlednit všechny fáze pracovního cyklu, například dobu, kdy je nástroj vypnutý a kdy běží naprázdno, ale nevykonává práci. To může podstatně snížit úroveň nebezpečí během pracovní doby.

Zásady pro omezení nebezpečí vystavení vibracím. VŽDY používejte ostré trny, vrtáky a čepele.

Provádějte údržbu tohoto nástroje v souladu s těmito pokyny, udržujte nástroj dobře promazaný (odpovídajícím způsobem).

Má-li být tento nástroj používán pravidelně, zakupte antivibrační příslušenství.

Nepoužívejte nástroje při teplotě 10 stupňů C a nižší. Naplánujte práci tak, aby bylo provádění úkolů, které vyžadují silné vibrace nástroje, rozloženo do několika dní.

1. PÁČKA PRO UPÍNÁNÍ PŘÍSLUŠENSTVÍ HYPERLOCK™

2. VYPÍNAČ

3. REGULÁTOR RYCHLOSTI

4. VĚTRACÍ OTVORY

5. UNIVERZÁLNÍ ROZHRANÍ PŘÍSLUŠENSTVÍ FIT*

6. MALÁ PŘÍRUBA (PRO BRUSNÉ DESKY JINÝCH ZNAČEK)

7. PŘÍRUBA

* Lze používat s příslušenstvím jiných značek pro oscilační nástroj.

Následující kompatibilní značky jsou ochranné známky ve vlastnictví třetích stran, které mohou být registrovány příslušnými vlastníky: Black & Decker®, Bosch®, Chicago Electric®, Craftsman®, Dremel®, Fein®, Genesis®, Makita®, Mastercraft®, Milwaukee®, Performax®, Porter Cable®, Ridgid®, Ryobi®, Skil®, and Tool Shop®.

Standardní dodávka nemusí obsahovat veškeré vyobrazené či popsané příslušenství.

TECHNICKÉ ÚDAJE

Typ **WX693 WX693.9**(6-označení stroje, zástupce Vysokofrekvenční oscilační nástroj)

	WX693	WX693.9
Napětí	20V \equiv Max**	
Rychlost oscilace	8000-18000 /min	
Úhel oscilace	4°	
Kapacita baterie	2.0Ah	
Doba nabíjení	1 hodina	/
Hmotnost zařízení	1.3kg	1.0kg

** Napětí měřené bez zátěže. Počáteční napětí baterie dosáhne maximálně 20 voltů. Jmenovité napětí je 18 voltů.

ÚDAJE O HLUKU A VIBRACÍCH

Naměřená hladina akustického tlaku	L_{PA} : 76dB(A)
Naměřený akustický výkon	L_{WA} : 87dB(A)
K_{PA} & K_{WA}	3.0dB (A)
Použijte ochranu sluchu, přesáhne-li akustický tlak	80dB(A)

BEZPEČNOSTNÍ POKYNY PRO ŘEZÁNÍ

1. Pokud provádíte práce, při kterých může nasazovací nástroj zasáhnout skrytá elektrická vedení nebo vlastní síťový kabel, pak držte elektronářadí na izolovaných plochách rukojeti. Kontakt s vedením pod napětím může přivést napětí i na kovové díly elektronářadí a vést k úrazu elektrickým proudem.
2. Používejte respirátor.

BEZPEČNOSTNÍ VAROVÁNÍ TYKAJÍCÍ SE BATERIÍ

- a) Nepokoušejte se demontovat, rozebírat nebo rozřezávat baterie nebo její články.
- b) Neprovádějte zkratování baterie. Neukládejte baterie nahodile v krabicích nebo v zásuvkách, kde by mohlo dojít k jejich vzájemnému zkratování nebo k zkratování způsobenému jinými předměty. Není-li baterie používána, udržujte ji v bezpečné vzdálenosti od sponek na papíry, mincí, klíčů, hřebíků, šroubů nebo jiných malých kovových předmětů, které mohou způsobit spojení kontaktů baterie. Zkratování kontaktů baterie může způsobit popáleniny nebo požár.
- c) Nevystavujte baterii působení horka nebo ohně. Vyvarujte se skladování baterií na otevřeném slunci.
- d) Nevystavujte baterii mechanickým rázům.
- e) Dojde-li k úniku kapaliny z baterie, zabraňte tomu, aby se tato kapalina dostala do kontaktu s pokožkou nebo aby zasáhla oči. Dojde-li k takovému kontaktu, zasažené místo omyjte značným množstvím vody a vyhledejte lékařské ošetření.
- f) Dojde-li k požití kapaliny z baterie, vyhledejte okamžitě lékařské ošetření.
- g) Udržujte baterie čisté a suché.
- h) Jsou-li svorky baterie znečištěny, otřete je čistým a suchým hadříkem.
- i) Baterie musí být před použitím nabita. Vždy postupujte podle uvedených pokynů a používejte správný postup nabíjení.
- j) Nenechávejte baterii nabíjet, nebude-li baterie použita.
- k) Po dlouhodobém uložení budete možná muset provést několik cyklů nabíjení a vybíjení, aby baterie dosáhla svého maximálního výkonu.
- l) Baterie poskytuje nejvyšší výkon, je-li používána při běžné pokojové teplotě (20°C ± 5°C).
- m) Při likvidaci baterií oddělte od sebe baterie s odlišnými elektrochemickými systémy.

- n) Provádějte nabíjení pouze v nabíječce, která je specifikovaná společností WORX. Nepoužívejte jinou nabíječku, než je nabíječka speciálně dodaná pro použití s tímto zařízením. Nabíječka, která je vhodná pro jeden typ baterie, může při použití jiného typu baterie vytvářet riziko způsobení požáru.
- o) Nepoužívejte žádnou baterii, která není určena pro použití s tímto zařízením.
- p) Ukládejte baterie mimo dosah dětí.
- q) Ušchovejte originální dokumentaci k tomuto výrobku pro budoucí odkazy.
- r) Není-li zařízení používáno, vyjměte z něj baterii.
- s) Provádějte řádnou likvidaci baterie.

SYMBOLY

	Aby se omezilo nebezpečí zranění, uživatel si musí přečíst návod k obsluze.
	Výstraha
	Používejte ochranu sluchu.
	Používejte ochranné prostředky zraku.
	Používejte respirátor.
	Baterie neodhazujte do komunálního odpadu. Odevzdejte je do sběren pro likvidaci (recyklaci) speciálního odpadu.
	
	Nevystavujte dešti nebo vodě.
	Nevystavujte ohni.

	Zabraňte riziku zranění, které by mohlo být způsobeno ostrými hranami příslušenství.
	Při práci se může pracovní příslušenství velmi zahřát, což představuje riziko popálení!
	Před výměnou příslušenství zajistěte, aby byla z nářadí vyjmuta baterie.
	Používejte ochranné rukavice.
	Vysokofrekvenční oscilace.
	Nízkofrekvenční oscilace.
	LED indikátor upozorňuje na nabití baterie a začne-li kapacita baterie klesat, indikátor bude blikat.
	Vysloužilé elektrické produkty byste neměli vyhazovat společně s komunálním odpadem. Odevzdejte je do sběren pro tento účel zřízených, aby mohlo dojít k jejich ekologické likvidaci - recyklaci. O možnostech recyklace se informujte na místních úřadech nebo u prodejce.

x1NR18/65-y: Válcové baterie Li-Ion s maximálním průměrem 18 mm a s maximální výškou 65 mm. „x“ znamená počet článků zapojených do série, prázdný údaj, je-li 1, „-y“ znamená počet článků zapojených paralelně, prázdný údaj, je-li 1.

NÁVOD K POUŽITÍ



POZNÁMKA: Před tím než začnete nářadí používat, přečtěte si pečlivě manuál.

URČUJÍCÍ POUŽITÍ

Tento elektrický nástroj je určen pro řezání a obrábění dřevěných materiálů, plastů, sádry, nekovových materiálů a spojovacího materiálu (například hřebíků a svorek) a také pro použití na měkkých obkladačkách a pro suché broušení malých ploch. Je zvláště vhodný pro použití v blízkosti okrajů a pro připeřování.

SESTAVENÍ A POUŽÍVÁNÍ

Prováděný úkon	Obr.
Montáž příslušenství	Viz Obr. A - C
Upevnění listu brusného papíru	Viz Obr. D
Použití spínače zapnuto/vypnuto	Viz Obr. E
Použití regulátoru otáček	Viz Obr. F
Nasazení nebo sejmutí baterie	Viz Obr. G
LED indikátor	Viz Obr. H

Regulátor otáček může být použit pro nastavení optimální frekvence oscilací v závislosti na použitém příslušenství a na prováděné práci.

Frekvence oscilací	Aplikace
Vysokofrekvenční oscilace:	Broušení, řezání, pilování a leštění kamene a kovu.
Nízkofrekvenční oscilace:	Škrabání, leštění laků.

POUŽITÍ



VAROVÁNÍ: Pilové zuby jsou velmi ostré. Nedotýkejte se jich během montáže ani během používání. Před řezáním musí být obrobek pevně upevněn.

	Obr.	Název	Použití
Řezání		Univerzální koncový řezák kovů/ dřeva	Dřevo, plast, skelná vata, hřebíky, neželezné kovy, tenký plech, tvrzené výplně
		Standardní koncový řezák dřeva	Dřevo, plast, sádkarton
		Přesný řezák dřeva	Dřevo, měkké plasty
		HSS polokruhový pilový list	Tenké dřevo, plast, skelná vata, neželezné kovy, tenký plech, tvrzené výplně, skleněné výplně oken
Broušení		Brusná deska (perforovaná)	Dřevo, plast, tvrzené výplně
		Prstová brusná deska	Dřevo, plast, tvrzené výplně
Hrubé broušení		Trojhranný karbidový pilník	Dřevo, tvrzená lepidla, tenká sada, omítka
		Karbidový pilník (ve tvaru prstu)	Dřevo, tvrzená lepidla, tenká sada, omítka
Odstraňování cementové malty		Polokruhový pilový list karbidové hrubosti	Cementová malta, pórovitý beton, zdivo
		Polokruhový pilový list s diamantovým povrchem	Keramické a kamenné obklady, podklad
Škrábání		Tuhý břit shrnovače	Staré nátěrové hmoty, tvrzená lepidla, těsnění, koberce
		Flexibilní břit shrnovače	Elastická lepidla, nátěrové hmoty, zbytky lepidel, koberce.

53

Doporučujeme, abyste si příslušenství zakoupili od stejného prodejce, u kterého jste koupili nářadí. Pro další detaily prostudujte obal příslušenství. V případě potřeby požádejte personál prodejny o pomoc a radu.

POZNÁMKA: Při zasouvání a řezání provádějte lehký kyvadlový pohyb, aby bylo zajištěno dostatečné odstraňování třísek. Při rovnoměrném opotřebení vydrží pilový list déle. Aby bylo zajištěno rovnoměrné opotřebení, uvolněte pilový list, otočte jej a znovu pevně utáhněte.

Řežte/bruste konstantním pohybem a nízkým tlakem.

Vysokým tlakem nedocílíte rychlejšího řezání/odebírání materiálu – pouze se rychleji opotřebovává příslušenství. Nadměrné zatěžování a přehívání podstatně zkracuje životnost pilových listů.

TIPY PRO PRÁCI S NÁSTROJEM

Pokud se toto elektrické nářadí příliš zahřívá, nastavte maximální rychlost a nechte jej běžet 2 - 3 minuty bez zátěže, aby se ochladil motor. Zabraňte dlouhodobému používání při velmi nízkých rychlostech. Ostří udržujte vždy ostré.

Obrobek musí být vždy pevně upnut nebo zajištěn, aby se zabránilo jeho pohybu.

Jakýkoli pohyb materiálu může snížit kvalitu řezání nebo broušení.

Nástroj spouštějte před jeho použitím a vypínejte hned po použití.

Nespouštějte bez nasazeného brusného papíru.

Zabraňte úplnému opotřebení a odpadnutí brusného papíru, hrozí poškození brusné desky. Záruka se nevztahuje na běžné opotřebením brusné desky.

Používejte hrubý brusný papír k broušení hrubých povrchů, středně hrubý pro hladké povrchy a jemný pro konečnou hladkou úpravu. Podle potřeby nejdříve vyzkoušejte na zbytkovém materiálu.

Nadměrná síla omezuje účinnost a způsobuje přehřívání motoru. Pravidelná výměna příslušenství zaručuje optimální efektivitu práce.

ÚDRŽBA

Vaše nářadí nevyžaduje žádné dodatečné promazání nebo údržbu. Vaše nářadí neobsahuje žádné části vyžadující údržbu. Na čištění Vašeho nářadí nikdy nepoužívejte vodu ani chemické čisticí prostředky. Vyčistěte jej suchým hadrem. Nářadí skladujte na suchém místě. Udržujte větrací otvory motoru čisté. Všechny ovládací prvky pravidelně čistěte od prachu.

OCHRANA ŽIVOTNÍHO PROSTŘEDÍ

 Vysloužilé elektrické produkty byste neměli vyhazovat společně s komunálním odpadem.

— Odevzdejte je do sběren pro tento účel zřízených, aby mohlo dojít k jejich ekologické likvidaci - recyklaci. O možnostech recyklace se informujte na místních úřadech nebo u prodejce.

PROHLÁŠENÍ O SHODĚ

My,
POSITEC Germany GmbH
Konrad-Adenauer-Ufer 37
50668 Köln

Prohlašujeme že tento výrobek,
Popis **WORX Sonicrafter®**
Typ **WX693 WX693.9(6- označení stroje, zástupce Vysokofrekvenční oscilační nástroj)**
Funkce **Broušení, řezání, broušení, škrábání, leštění**

Splňuje následující směrnice:

2006/42/EC

2011/65/EU

2014/30/EU

Splňované normy

EN 60745-1

EN 60745-2-4

EN 55014-1

EN 55014-2

Osoba oprávněná uspořádat technický soubor,

Název: Russell Nicholson

Adresa: Positec Power Tools (Europe) Ltd

PO Box 6242, Newbury, RG14 9LT, UK



Suzhou 2016/08/30

Allen Ding

Zástupce vrchní konstrukční kanceláře, Testování & Certifikace

1. **PRÍDAVNÁ UPÍNACIA PÁKA HYPER-LOCK™**
2. **SPÍNAČA ZAPNUTÉ/VYPNUTÉ**
3. **VOLIČ MENITELNÝCH OTÁČOK**
4. **VETRACIE OTVORY**
5. **PRÍDAVNÉ UNIVERZÁLNE ROZHRIANIE FIT***
6. **MALÁ PRÍRUBA (NA UPEVNENIE BRÚSNÝCH DOSIEK INÝCH ZNAČIEK)**
7. **PRÍRUBA**

* Funguje s príslušenstvom vibračných nástrojov iných značiek.

Nasledujúce kompatibilné značky sú ochranné známky vlastnené tretími stranami, ktoré môžu byť zaregistrované ich príslušnými vlastníkmi: Black & Decker®, Bosch®, Chicago Electric®, Craftsman®, Dremel®, Fein®, Genesis®, Makita®, Mastercraft®, Milwaukee®, Performax®, Porter Cable®, Ridgid®, Ryobi®, Skil®, and Tool Shop®.

Štandardná dodávka neobsahuje všetko zoobrazené či opísané príslušenstvo.

TECHNICKÉ ÚDAJE

Typ **WX693 WX693.9** (6-označenie zariadenia, zástupca Vysokofrekvenčných vibračných nástrojov)

	WX693	WX693.9
Napätie	20V \equiv Max**	
Rýchlosť vibrovania	8000-18000 /min	
Uhol vibrovania	4°	
Kapacita batérie	2.0Ah	
Doba nabíjania	1 hodina	/
Hmotnosť stroja	1.3kg	1.0kg

** Napätie merané bez prevádzkového zaťaženia. Počiatočné nabitie batérie dosahuje maximálne 20 Voltov. Nominálne napätie je 18 Voltov.

INFORMÁCIE O HLUKU/VIBRÁCIÁCH

Nameraný akustický tlak	L_{PA} : 76dB(A)
Nameraný akustický výkon	L_{WA} : 87dB(A)

K_{PA} & K_{WA} 3.0dB (A)

Použite chrániče sluchu, ak akustický tlak presiahne

80dB(A) 

INFORMÁCIE O VIBRÁCIÁCH

Výsledné celkové hodnoty pre vibrácie (suma pre trojsový vektor) stanovené podľa normy EN 60745:

Typické frekvenčne namerané vibrácie	Hodnota emisie vibrácií
	$a_h = 3.57m/s^2$
Nepresnosť K = 1.5m/s ²	

Deklarovaná celková hodnota vibrácií sa môže použiť na vzájomné porovnanie jednotlivých náradí a takisto aj na predbežné stanovenie času práce.

! VÝSTRAHA: Hodnota emisie vibrácií počas skutočného používania elektrického náradia sa môže odlišovať od deklarovanej hodnoty, a to v závislosti od spôsobu používania náradia a v závislosti od nasledujúcich príkladov odchýlok od spôsobu používania náradia:

Ako sa toto náradie používa a ako sa budú materiály rezať alebo brúsiť.

Náradie je v dobrom stave a je dobre udržiavané.

Používanie správneho príslušenstva v spojení s náradím a zabezpečenie jeho ostroti a dobrého stavu.

Tesnosť zovretia rukoväti a používanie doplnkov proti vibráciám.

Používanie náradia na účel určený podľa konštrukcie a v súlade s pokynmi.

Toto náradie môže vyvolávať syndróm trasenia rúk a ramien, pokiaľ jeho používanie nie je správnym spôsobom riadené.

! VÝSTRAHA: Kvôli presnosti by mal odhad úrovne expozície v skutočných podmienkach používania obsahovať taktiež všetky súčasti prevádzkového cyklu, ako sú časy, keď je náradie vypnuté a počas ktorých beží na voľnobehu, a to mimo skutočného vykonávania práce. Tým môže dôjsť k značnému zníženiu úrovne expozície počas celkového prevádzkového času.

Pomôžte minimalizovať riziko expozície účinkom vibrácií. VŽDY používajte ostré sekáče a čepele.

Náradie udržiavajte v súlade s týmto návodom a udržiavajte ho dobre namazané (ak je to potrebné).

Ak sa náradie používa často, investujte do príslušenstva zabraňujúceho vibráciám.

Vyhňte sa používaniu náradia pri teplote 10°C a menej. Prácu si naplánujte tak, aby ste akokoľvek používanie náradia pri vysokých vibráciách rozdelili na niekoľko dní.

BEZPEČNOSTNÉ POKYNY TÝKAJÚCE SA REZANIA







1. Pri vykonávaní takej práce, pri ktorej by mohol nástroj natrafiť na skryté elektrické vedenia alebo zasiahnuť samotnú prírodnú šnúru náradia, držte náradie len za izolované plochy rúkaväti. Kontakt s elektrickým vedením, ktoré je pod napätím, môže dostať pod napätie aj kovové súčiastky náradia a spôsobiť zásah elektrickým prúdom.
2. Používajte protiprachovú masku.

BEZPEČNOSTNÉ VAROVANIA TÝKAJÚCE SA BATÉRIÍ

- a) Nepokúšajte sa demontovať, rozoberať alebo rozrezávať batérie alebo jej články.
- b) Batériu neskratujte. Neukladajte batérie náhodne v škatuliach alebo v zásuvkách, kde by mohlo dôjsť k ich vzájomnému skratovaniu alebo k skratovaniu spôsobenému inými predmetmi. Ak sa batéria nepoužíva, udrzte ju v bezpečnej vzdialenosti od sponiek na papiere, minci, kľúčov, klincov, skrutiek alebo iných malých kovových predmetov, ktoré môžu spôsobiť prepojenie kontaktov batérie. Skratovanie kontaktov batérie môže spôsobiť popáleniny alebo požiar.
- c) Nevystavujte batériu pôsobeniu tepla alebo ohňa. Vyvarujte sa skladovania batérií na otvorenom slnku.
- d) Nevystavujte batériu mechanickým rázom.
- e) Ak dôjde k úniku kvapaliny z batérie, zabráňte tomu, aby sa táto kvapalina dostala do kontaktu s pokožkou alebo aby zasiahla oči. Ak dôjde k takému kontaktu, zasiahnuté miesto umyte značným množstvom vody a vyhľadajte lekárske ošetrovanie.
- f) Ak dôjde k požitiu kvapaliny z batérie, vyhľadajte okamžite lekárske ošetrovanie.
- g) Udržujte batérie čisté a suché.
- h) Ak sú svorky batérie znečistené, utrite ich čistou a suchou handričkou.
- i) Batéria musí byť pred použitím nabitá. Vždy postupujte podľa uvedených pokynov a používajte správny postup nabíjania.
- j) Nenechávajte batériu nabíjať, ak nebude batéria použitá.
- k) Po dlhodobom uložení budete možno musieť vykonať niekoľko cyklov nabíjania a vybíjania, aby batéria dosiahla svoj maximálny výkon.

- l) Batéria poskytuje najvyšší výkon, ak sa používa pri bežnej izbovej teplote (20°C ± 5°C).
- m) Pri likvidácii batérií oddel'te od seba batérie s odlišnými elektrochemickými systémami.
- n) Vykonávajte nabíjanie iba v nabíjačke, ktorá je špecifikovaná spoločnosťou WORX. Nepoužívajte inú nabíjačku, než je nabíjačka špeciálne dodaná na použitie s týmto zariadením. Nabíjačka, ktorá je vhodná pre jeden typ batérie, môže pri použití iného typu batérie vytvárať riziko spôsobenia požiaru.
- o) Nepoužívajte žiadnu batériu, ktorá nie je určená na použitie s týmto zariadením.
- p) Ukladajte batérie mimo dosahu detí.
- q) Ušchovajte originálnu dokumentáciu k tomuto výrobku na budúce odkazy.
- r) Ak sa zariadenie nepoužíva, vyberte z neho batériu.
- s) Vykonávajte riadnu likvidáciu batérie.

SYMBOLY

	Kvôli zníženiu rizika poranenia je potrebné, aby si používateľ najprv prečítal návod.
	Výstraha
	Používajte ochranu sluchu
	Používajte ochranné prostriedky zraku
	Používajte protiprachovú masku
	Batérie nezahadzujte. Vyčerpané batérie odnesť do miestneho zberného (recyklačného) miesta špeciálneho odpadu.
	

	Nevystavujte dažďu alebo vode
	Nevystavujte ohňu
	Zabráňte riziku zranenia, ktoré by mohlo byť spôsobené ostrými hranami príslušenstva.
	Pri práci sa môže pracovné príslušenstvo veľmi zahriať, čo predstavuje riziko popálenia!
	Pred výmenou príslušenstva zaistite, aby bola z náradia vybatrá batéria.
	Používajte ochranné rukavice.
	Vysokofrekvenčná oscilácia.
	Nízkofrekvenčná oscilácia.
	LED indikátor upozorňuje na nabitie batérie a ak začne kapacita batérie klesať, indikátor bude blikať.
	Elektrické výrobky sa nesmú likvidovať spolu s domácim odpadom. Recyklujte v zberných miestach na tento účel zriadených. O možnosti recyklácie sa informujte o miestnych úradoch alebo u predajcu.

xINR18/65-y: Valcové batérie Li-Ion s maximálnym priemerom 18 mm a maximálnou výškou 65 mm; „x“ predstavuje počet článkov so sériovým zapojením, ak je iba 1, použije sa medzera; „-y“ predstavuje počet článkov s paralelným zapojením, ak je iba 1, použije sa medzera.

NÁVOD NA POUŽITIE

 **POZNÁMKA:** Pred tým, ako náradie použijete, prečítajte si návod na použitie.

POUŽÍVANIE PODĽA URČENIA

Tento elektrický nástroj je určený na rezanie a pretváranie drevených materiálov, plastov, omietky, neželezných kovov a upevňovacích prvkov (napr. kince a svorky), rovnako ako na prácu na mäkkých obkladačkách a na suché brúsenie malých plôch. Je vhodný najmä na prácu v blízkosti okrajov a na orezávanie.

MONTÁŽ A OBSLUHA

Vykonávaný úkon	Obr.
Montáž príslušenstva	Pozrite Obr. A – C
Upevnenie listu brúsneho papiera	Pozrite Obr. D
Použitie spínača zapnuté/vypnuté	Pozrite Obr. E
Použitie regulátora otáčok	Pozrite Obr. F
Nasadenie alebo odobratie batérie	Pozrite Obr. G
LED indikátor	Pozrite Obr. H

57

Regulátor otáčok sa môže použiť na nastavenie optimálnej frekvencie oscilácií v závislosti od použitého príslušenstva a od vykonávanej práce.

Frekvencia oscilácií	Aplikácia
Vysokofrekvenčná oscilácia:	Brúsenie, rezanie, pilovanie a leštenie kameňa a kovu.
Nízkofrekvenčná oscilácia:	Škrabanie, leštenie lakov.

POUŽITIE



VAROVANIE: Pílové zuby sú veľmi ostré. **Nedotýkajte sa pri zakladaní a používaní.** Pílové zuby sú veľmi ostré. Nedotýkajte sa pri zakladaní a používaní.

	Pic	Názov	Použitie
Pílenie		Univerzálny pílový list na rezy so zanorením	Drevo, plast, laminát, klinec, farebné kovy, tenký plech, tvrdené tmely
		Štandardný pílový list na rezanie dreva so zanorením	Drevo, plast, suché murivo
		Pílový list na presné rezanie dreva	Drevo, mäkký plast
		Polkruhový pílový list HSS	Tenké drevo, plast, laminát, klinec, farebné kovy, tenký plech, tvrdené tmely, zasklenie okien
Brúsenie		Brúsna doska (perforovaná)	Drevo, plast, tvrdené tmely
		Brúsna doska na škáry	Drevo, plast, tvrdené tmely
Rašpl'ovanie		Trojuholníková karbidová rašpl'a	Drevo, tvrdené lepidlá, tenké termosety, murivo
		Karbidová rašpl'a (v tvare prsta)	Drevo, tvrdené lepidlá, tenké termosety, murivo
Odstraňovanie cementovej malty		Polkruhový pílový list s karbidovými zrnami	Cementová malta, pórobetón, murivo
		Polkruhový pílový list s diamantovými zrnami	Keramické a kamenné dlaždice, dosky pod obkladom
Zoškrabovanie		Pevná škrabka	Staré nátery, tvrdené lepidlá, škárové výplne, koberce
		Pružná škrabka	Elastické tmely, nátery, zvyšky lepidla, koberce

Odporúčame príslušenstvo kúpiť v rovnakom obchode ako samotné náradie. Podrobnejšie informácie sú pribalené k jednotlivému príslušenstvu. Odborní predavači vám pomôžu a poradia.

POZNÁMKA: Pri zapichovaní a robte mierne kývavé pohyby, aby sa dosiahlo dostatočné odstraňovanie triesok. Pílový list vydrží dlhšie, pokiaľ je opotrebenie rovnomerné. Ak chcete zabezpečiť rovnomerné opotrebenie, pílový list uvoľnite, otočte ho a znovu pevne utiahnite.

Brúste alebo píľte plynulým pohybom a pod miernym tlakom.

Pod veľkým tlakom sa nezvyší odstraňovanie alebo pílenie - príslušenstvo sa tak iba rýchlejšie opotrebuje.

TIPY NA PRÁCU S NÁSTROJOM

Ak sa elektrické náradie prehrieva, obzvlášť pri používaní s nízkymi otáčkami, nastavte otáčky na maximum a nástroj nechajte v chode bez zaťaženia 2 – 3 minúty, aby sa ochladil motor. Vyhňte sa dlhodobému používaniu pri veľmi nízkych otáčkach. Čepeľ vždy udržiavajte ostrú.

Vždy sa uistite, že obrobok držíte pevne alebo je upnutý, aby sa zabránilo jeho pohybu.

Akýkoľvek pohyb materiálu môže mať vplyv na kvalitu rezania alebo brúsenia povrchu.

Nástroj zapnite pred začatím práce a vypnite ho iba po skončení práce.

Brúsenie nezačínajte bez upevneného brúsneho papiera.

Nedovoľte, aby sa brúsny papier opotreboval, pretože by mohlo dôjsť k poškodeniu brúsnej dosky. Záruka sa nevzťahuje na opotrebovanú brúsnu dosku.

Hrubozrný brúsny papier používajte na brúsenie drsných povrchov, strednozrný na hladké povrchy a jemnozrný na konečnú povrchovú úpravu. Ak je to potrebné, najprv vykonajte skúšku na odpadovom materiáli.

Pôsobením nadmernou silou sa zníži prevádzková výkonnosť a spôsobí preťaženie motora. Pravidelnou výmenou príslušenstva sa bude udržiavať optimálna prevádzková výkonnosť.

ÚDRŽBA

Vaše náradie si nevyžaduje žiadne dodatočné mazanie ani údržbu. Vaše náradie si nevyžaduje žiadny servisný zásah.

Svoje náradie nikdy nečistíte vodou alebo chemickými čistiacimi prostriedkami. Vytrite ho suchou handrou.

Náradie ukladajte na suchom mieste. Vetracie otvory motora udržiavajte čisté. Ovládacie prvky zbavujte prachu.

OCHRANA ŽIVOTNÉHO PROSTREDIA

 Elektrické výrobky sa nesmú likvidovať spolu s domácim odpadom. Recyklujte v zberných miestach na tento účel zriadených. O možnosti recyklácie sa informujte o miestnych úradoch alebo u predajcu.

VYHLÁSENIE O ZHODE

My,
POSITEC Germany GmbH
Konrad-Adenauer-Ufer 37
50668 Köln

Vyhlasujeme, že tento výrobok
Popis **WORX Sonicrafter®**
Typ **WX693 WX693.9(6-označenie zariadenia, zástupca Vysokofrekvenčný vibračné nástroje)**

Funkcia **Brúsenie, pílenie, rašpl'ovanie, zaškrabávanie, leštenie**

Zodpovedá dá nasledujúcim smereciam:

2006/42/EC

2011/65/EU

2014/30/EU

Spĺňa posudzované normy:

EN 60745-1

EN 60745-2-4

EN 55014-1

EN 55014-2

Osoba oprávnená za zostavenie technického súboru:

Názov: Russell Nicholson

Adresa: Positec Power Tools (Europe) Ltd

PO Box 6242, Newbury, RG14 9LT, UK



59

Suzhou 2016/08/30

Allen Ding

Zástupca vrchnej konštrukčnej kancelárie,

Testovanie & Certifikácia

1. **ALAVANCA DE APERTO ACESSÓRIA
HYPERLOCK™**
2. **INTERRUPTOR ON/OFF**
3. **CONTROLO DA VELOCIDADE**
4. **VENTILAÇÃO**
5. **INTERFACE DE ACESSÓRIO UNIVERSAL
FIT***
6. **FLANGE PEQUENA (PARA LIXAS DE
OUTRAS MARCA)**
7. **FLANGE**

* Funciona com acessórios de outras marcas de ferramentas de oscilação.

As seguintes marcas compatíveis são marcas registadas possuídas por terceiros que podem ser registadas pelos respetivos proprietários: Black & Decker®, Bosch®, Chicago Electric®, Craftsman®, Dremel®, Fein®, Genesis®, Makita®, Mastercraft®, Milwaukee®, Performax®, Porter Cable®, Ridgid®, Ryobi®, Skil®, and Tool Shop®.

Nem todos os acessórios ilustrados ou descritos estão incluídos no modelo fornecido.

K_{PA} & K_{WA} 3.0dB (A)

Use protecção de ouvidos quando a pressão sonora for superior a 80dB(A) 

INFORMAÇÃO DE VIBRAÇÃO

Os valores totais de vibração (soma de vectores triaxiferos) são determinados de acordo com a normativa EN 60745:

Vibração característica ponderada	Valor da emissão da vibração $a_h = 3.57m/s^2$
	Instabilidade $K = 1.5m/s^2$

O valor total declarado da vibração poderá ser utilizado para comparar uma ferramenta com outra e poderá também ser utilizado numa avaliação preliminar de exposição.

 **AVISO:** Os valores de emissão de vibração durante a utilização da ferramenta podem divergir dos valores declarados, dependendo da forma como a ferramenta é utilizada, conforme os exemplos seguintes e outros modos de utilização:

O modo como a ferramenta é utilizada, os materiais a cortar ou perfurar.

A ferramenta estar em boas condições e bem conservada.

A utilização do acessório correcto para a ferramenta e a garantia de que está afiado e em boas condições. A firmeza com que se segura nas pegas e se quaisquer acessórios vibratórios são utilizados.

Se a ferramenta é utilizada para o objectivo para a qual foi concebida e segundo as instruções.

Esta ferramenta pode causar síndrome de vibração mão-braço, se não for adequadamente utilizada.

 **AVISO:** Para ser preciso, uma estimativa do nível de exposição nas condições actuais de utilização deve ter em conta todas as partes do ciclo de operação, como os tempos em que a ferramenta está desligada e quando está em funcionamento, mas inactiva, ou seja, não realizando o seu trabalho. Isto poderá reduzir significativamente o nível de exposição durante o período total de trabalho. Como minimizar o seu risco de exposição à vibração. Utilize SEMPRE formões, brocas e lâminas afiadas. Mantenha esta ferramenta de acordo com as instruções e bem lubrificada (quando aplicável) Se a ferramenta for utilizada regularmente, invista em acessórios anti-vibração.

Evite utilizar ferramentas a temperaturas ambiente de 10°C ou inferior.

Planeie o seu horário de trabalho de forma a distribuir a utilização de ferramentas de alta vibração ao longo de vários dias.

60 DADOS TÉCNICOS

Tipo **WX693 WX693.9** (6--designação de aparelho mecânico, representativo de Ferramenta multifunções de alta-frequência)

	WX693	WX693.9
Tensão nominal	20V $\overline{\text{---}}$ Max**	
Velocidade de oscilação	8000-18000 /min	
Ângulo de oscilação	4°	
capacidade da bateria	2.0Ah	
Tempo de carga	1 hora	/
Peso	1.3kg	1.0kg

** Tensão medida sem carga. A tensão inicial da bateria atinge o máximo de 20 volts. A tensão nominal é de 18 volts.

INFORMAÇÃO DE RUÍDO

Pressão sonora ponderada L_{PA} : 76dB(A)

Potência sonora ponderada L_{WA} : 87dB(A)

INSTRUÇÕES DE SEGURANÇA PARA CORTAR

1. **Segure a ferramenta agarrando as superfícies isoladas ao executar uma operação onde a ferramenta cortante pode entrar em contacto com fios eléctricos escondidos ou com o seu próprio cabo eléctrico.** O contacto com um fio com corrente fará com que as peças de metal expostas da ferramenta fiquem com corrente e dêem choque ao operador.
2. **Utilize sempre uma máscara anti- pó.**









AVISOS DE SEGURANÇA PARA A BATERIA

- a) **Não desmonte, abra ou corte as células da bateria.**
- b) **Não submeta a bateria a curto-circuitos. Não armazena as baterias ao acaso numa caixa ou gaveta onde possam provocar um curto-circuito ou submetidas a curto-circuitos por materiais condutores.** Quando não estiver a utilizar a bateria, mantenha-a afastada de outros objectos metálicos, como cliques, moedas, chaves, pregos, parafusos ou outros pequenos objectos de metal, que possam realizar uma ligação de um terminal a outro. Um curto-circuito dos terminais da bateria pode provocar queimaduras ou um incêndio.
- c) **Não exponha a bateria ao calor ou a incêndios. Evite o armazenamento à exposição de luz solar directa.**
- d) **Não exponha a bateria ao choque eléctrico.**
- e) **Em casos de fugas na bateria, não permita que o líquido entre em contacto com a pele ou olhos. Caso entre em contacto, lave a área afectada com quantidades abundantes de água e procure aconselhamento médico.**
- f) **Procure imediatamente aconselhamento médico se ingerir uma célula ou bateria.**
- g) **Mantenha a bateria limpa e seca.**
- h) **Limpe os terminais da bateria com um pano limpo e seco em caso de sujidade.**
- i) **A bateria necessita de ser carregada antes de ser utilizada. Consulte sempre estas instruções e utilize o procedimento de carga correcto.**
- j) **Não mantenha a bateria a carregar quando não for utilizada.**
- k) **Após longos períodos de tempos de armazenamento, pode ser necessário carregar e descarregar a bateria diversas vezes para obter o desempenho máximo.**
- l) **A bateria regista o seu melhor desempenho quando é utilizada a uma temperatura ambiente normal (20°C ± 5°C).**
- m) **Ao eliminar as baterias, mantenha as baterias com diferentes sistemas**

electroquímicos separadas umas das outras.

- n) **Recarregue apenas com o carregador especificado pela WORX. Não utilize um carregador que não se encontra especificado para a utilização com o equipamento.** Um carregador adequado para um determinado tipo de bateria pode provocar risco de incêndio quando é utilizado com outra bateria.
- o) **Não utilize uma bateria que não se encontra concebida para a utilização com o equipamento.**
- p) **Mantenha a bateria fora do alcance das crianças.**
- q) **Preserve as informações originais do produto para futura referência.**
- r) **Retire a bateria do equipamento quando não estiver em utilização.**
- s) **Elimine-a de forma adequada.**

SÍMBOLOS

	Para reduzir o risco de ferimentos, o utilizador deve ler o manual de instruções
	Atenção
	Usar protecção para os ouvidos
	Usar protecção para os olhos
	Usar máscara contra o pó
	Não eliminar as baterias. As baterias usadas devem ser entregues num ponto de reciclagem.
	
	Não expor à chuva ou água



Não queimar



Evite o perigo de lesão proveniente dos cantos afiados dos acessórios.



Os acessórios podem tornar-se muito quentes durante o trabalho, representando perigo de queimaduras!



Certifique-se de que a bateria foi removida antes de substituir os acessórios.



Usar luvas de proteção



Alta frequência de oscilação



Baixa frequência de oscilação

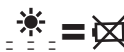

LED serve também de indicador da capacidade da bateria. Este fica intermitente quando a bateria fica fraca.



Os equipamentos eléctricos não devem ser depositados com o lixo doméstico. Se existirem instalações adequadas deve reciclá-los. Consulte a sua autoridade local para tratamento de lixos ou fornecedor para obter aconselhamento sobre reciclagem.

xINR18/65-y: pilhas de lítio-íon cilíndricas com diâmetro máx. de 18mm e altura máx. de 65mm; “x” representa um número de série das pilhas ligadas, em branco se 1; “-y” representa um número de células paralelas ligadas, em branco se 1.

INSTRUÇÕES DE FUNCIONAMENTO



NOTA: Antes de usar a ferramenta, leia o livro de instruções cuidadosamente.

ÂMBITO DE UTILIZAÇÃO

A ferramenta eléctrica é destinada para lixar e cortar madeiras, plásticos, gesso, metais não ferrosos e elementos de fixação (p.ex. pregos, grampos), assim como para trabalhar azulejos de parede macios e para lixar a seco pequenas áreas. Ela é especialmente apropriada para trabalhos próximos de bordas e nivelados.

MONTAGEM E FUNCIONAMENTO

Ação	Figura
Montagem de acessórios	Ver. A-C
Montar a folha de lixa	Ver. D
Funcionamento do botão on/off	Ver. E
Usando o botão de velocidade variável	Ver. F
Remover/instalar o conjunto de pilhas	Ver. G
Led luz	Ver. H

O controlo de velocidade variável pode ser utilizado para definir a frequência de oscilação óptima, de acordo com os acessórios utilizados e a respectiva aplicação.

Frequência de oscilação	Aplicação
Alta frequência de oscilação:	Serrar, ralar, polir pedras e metal.
Baixa frequência de oscilação:	raspar , polir vernizes.

APLICAÇÃO



AVISO: Os dentes de serra são muito afiados. Não toque nos dentes de serra durante a montagem ou aplicação. A peça de trabalho deverá estar firmemente fixada antes de iniciar o corte.

	Imagem	Descrição	Aplicação
Serrar		Lâmina de imersão universal para metal/madeira	Madeira, plástico, fibra de vidro, pregos, metais não ferrosos, chapas de metal, massas de enchimento endurecidas
		Lâmina de imersão comum para madeira	Madeira, plástico, pladur
		Lâmina de corte de precisão para madeira	Madeira, plásticos moles
		Lamina de serra de segmento HSS	Madeira fina, plástico, fibra de vidro, metais não ferrosos, chapas de metal, massas de enchimento endurecidas, vidros de janelas
Lixar		Plataforma de lixagem perfurada	Madeira, plástico, massas de enchimento endurecidas
		Plataforma de lixar estreita	Madeira, plástico, massas de enchimento endurecidas
Ralar		Raspador triangular com granulado de carboneto	Madeira, colas endurecidas, alvenaria fina
		Carbide Rasp (Finger Shaped)	Madeira, colas endurecidas, alvenaria fina
Remover argamassa		Lâmina semicircular abrasiva de carboneto	Argamassa, cimento poroso, alvenaria
		Lâmina de serra semicircular revestida a diamante	Cerâmica e ladrilhos, placas de isolamento
Raspar		Espátula	Tinta antiga, colas endurecidas, calafetagem, carpetes
		Lâmina de raspador flexível	Vedantes flexíveis, tinta, resíduos de cola, carpetes

63

Recomendamos-lhe que compre todos os acessórios no fornecedor onde tenha adquirido a ferramenta. Para mais pormenores, consulte a respectiva embalagem. Os representantes comerciais também pode ajudar e aconselhar.

NOTA: Ao mergulhar e serrar com um leve movimento pendular, deverá assegurar uma suficiente aspiração de aparas.

A folha de serra dura mais, se for desgastada de forma uniforme. Para isto deverá soltar a folha de serra, girar um pouco a diante e retornar a fixar.

Corte/Lixe com um movimento constante pressão ligeira.

Uma pressão firme não aumenta o desgaste, a folha de lixa só é desgastada com maior rapidez.

DICAS DE USO PARA A SUA FERRAMENTA

Se a sua ferramenta ficar quente demais, especialmente quando utilizada a baixas velocidades, defina a velocidade para o máximo e deixa-a trabalhar, sem carga, durante 2-3 minutos para arrefecer o motor. Evite a utilização prolongada a velocidades baixas. Mantenha sempre a lâmina afiada. Assegure-se sempre de que a peça de trabalho está bem fixa ou presa para impedir o movimento. Qualquer movimento do material poderá afectar a qualidade de corte ou acabamento de lixagem. Inicie a sua ferramenta antes de iniciar o trabalho e desligue-a apenas após parar o trabalho. Não comece a lixar sem o papel de lixa estar colocado.

Não deixe que a lixa se desgaste totalmente, pois isso irá danificar a placa base. A garantia não cobre o desgaste ou deterioração da placa base.

Utilize papel de lixa de grão grosso para superfícies irregulares, de grão médio para superfícies macias e de grão fino para acabamento de superfícies. de grão fino para acabamento de superfícies. Se necessário, faça primeiro um teste numa peça de sucata.

A utilização de força excessiva reduzirá a eficiência de trabalho e provocar sobrecarga do motor. Substituir o acessório regularmente, manterá a máxima eficiência de trabalho.

64 MANUTENÇÃO

A sua ferramenta não requer qualquer lubrificação ou manutenção adicional.

Na sua ferramenta eléctrica, não existem componentes susceptíveis de serem substituídos pelo utilizador. Nunca utilize água ou produtos químicos para limpar a sua ferramenta. Limpe-a com um pano macio e seco. Guarde sempre a sua ferramenta num local seco. Mantenha as ranhuras de ventilação do motor devidamente limpas. Mantenha todos os controlos de trabalho sem poeira.

PROTECÇÃO AMBIENTAL

 Os equipamentos eléctricos não devem ser eliminados juntamente com o lixo doméstico.

 Se existirem instalações adequadas, deve reciclá-los. Consulte as autoridades locais ou o fornecedor para obter aconselhamento sobre reciclagem.

DECLARAÇÃO DE CONFORMIDADE

Nós,
POSITEC Germany GmbH
Konrad-Adenauer-Ufer 37
50668 Köln

Declaramos que o produto,
Descrição **WORX Sonicrafter®**
Tipo **WX693 WX693.9(6--designação de aparelho mecânico, representativo de Ferramenta multifunções de alta-frequência)**
Function **Lixar, serrar, ralar, raspar, polir**

cumpe as seguintes Directivas,
2006/42/EC
2011/65/EU
2014/30/EU

Em conformidade com as seguintes Normas
EN 60745-1
EN 60745-2-4
EN 55014-1
EN 55014-2

Pessoa autorizada a compilar o ficheiro técnico,
Nome: Russell Nicholson
Endereço: Positec Power Tools (Europe) Ltd
PO Box 6242, Newbury, RG14 9LT, UK



Suzhou 2016/08/30
Allen Ding
Engenheiro-chefe adjunto, Teste e Certificação

1. **HYPERLOCK™ FÄSTPAK FÖR TILLBEHÖR**
2. **PÅ/AV-KNAPP**
3. **VARIABEL HASTIGHETSKONTROLL**
4. **VENTILATIONSÖPPNINGAR**
5. **TILLBEHÖRSGRÄNSNITT MED UNIVERSELL PASSFORM***
6. **LITEN FLANS (FÖR SLIPDYNOR AV ANDRA FABRIKAT)**
7. **FLÄNS**

* Fungerar med andra tillbehör till oscillerande verktyg från andra tillverkare. Följande kompatibla märken är varumärken som ägs av tredje part, som kan registreras av sina respektive ägare: Black & Decker®, Bosch®, Chicago Electric®, Craftsman®, Dremel®, Fein®, Genesis®, Makita®, Mastercraft®, Milwaukee®, Performax®, Porter Cable®, Ridgid®, Ryobi®, Skil®, and Tool Shop®.

* **Avbildat eller beskrivet tillbehör ingår delvis inte i leveransomfånget.**

TEKNISK INFORMATION

Typ **WX693 WX693.9(6 - maskinbeteckning, anger Multifunktionsverktyg för höga hastigheter)**

	WX693	WX693.9
Spänning	20V \equiv Max**	
Pendlingshastighet	8000-18000 /min	
Pendlingsvinkel	4°	
Batteri kapacitets	2.0Ah	
Laddningstid	1 timme	/
Maskinens vikt	1.3kg	1.0kg

* Spänning uppmätt utan belastning. Initial batterispänning är max. 20 V. Nominell spänning är 18 V.

BULLERINFORMATION

Uppmätt ljudtryck	L_{pA} : 76dB(A)
Uppmätt ljudstyrka	L_{WA} : 87dB(A)
K_{pA} & K_{WA}	3.0dB (A)

Använd hörselskydd när ljudtrycket är över

80dB(A) 

VIBRATIONSinFORMATION

Vibrationernas totalvärden (triax vektorsumma) är fastställda enligt EN 60745:

Typisk uppmätt vibrering	Vibrationsemissionsvärde $a_h = 3.57\text{m/s}^2$
	Osäkerhet $K = 1.5\text{m/s}^2$

Det angivna totala vibrationsvärdet kan användas för att jämföra olika verktyg med varandra samt vid en preliminär exponeringsutvärdering.

! VARNING: Vibrationsemissionsvärdet vid användning av maskinverktyg kan skilja sig åt från det deklarerade värdet beroende på hur verktyget används och beroende på följande exempel och andra variationer av hur verktyget används:

Hur verktyget används och materialen kapas eller slipas.

Verktyget är i bra skick och bra underhållet. Användning av korrekt tillbehör till verktyget och säkerställandet att det är vasst och i bra skick.

Beroende på hur tajt åtdraget handtaget är och om några antivibrationstillbehör används.

Verktyget används som avsett enligt konstruktionen och de här instruktionerna.

Detta verktyg kan orsaka hand-arm-vibrationsyndrom om det används på felaktigt sätt.

! VARNING: För att det ska bli korrekt bör en beräkning av exponeringsnivån under verkliga förhållanden vid användning också tas med för alla delar av hanteringscykeln såsom tiden när verktyget är avstängt och när det körs på tomgång utan att utföra något arbete. Detta kan betydligt minska exponeringsnivån över den totala arbetsperioden. Hjälp för att minimera risken för vibrationsexponering.

Använd ALLTID skarpa mejslar, borrar och blad.

Underhåll verktyget i enlighet med dessa instruktioner och håll det välsmort (där det är nödvändigt).

Om verktyget ska användas regelbundet, investera i antivibrationstillbehör.

Undvik att använda verktyget i temperaturer på 10°C eller lägre.

Planera ditt arbetsschema för att sprida ut användning av kraftigt vibrerande verktyg över flera dagar.

SÄKERHETSINSTRUKTION FÖR SÅGNING









- Håll verktyget med isolerade greppytor när du utför ett arbete där sågverket kan komma i kontakt med dolda sladdar eller sin egen sladd.** Kommer man i kontakt med en strömförande sladd kommer det att leda in ström i verktygets metalldelar och ge användaren en elchock.
- Använd alltid andningsskydd.**

SÄKERHETSFÖRESKRIFTER FÖR BATTERIET

- Ta inte isär batteriet, öppna inte heller batteriet eller sära på battericeller.**
- Kortslut inte batteriet. Förvara inte batteriet på ett slarvigt sätt i en låda där det kan kortslutas eller skadas av ledande material.** När batteriet inte används, håll det borta från metallobjekt, såsom pappersgem, pengar, nycklar, naglar, skruvar eller andra små metallobjekt som kan leda ström från en terminal till en annan. Om batteriterminalerna kortsluter varandra kan de förorsaka brandrisk.
- Exponera inte batteriet för eld eller värme. Undvik förvaring i direkt solljus.**
- Utsätt inte batteriet för mekanisk chock.**
- Om batteriet läcker, låt inte vätskan komma i kontakt med hud eller ögon. Om så ändå skulle hända, skölj med mycket vatten och sök läkarhjälp.**
- Sök omedelbar läkarhjälp om någon har svult en battericell eller batteriet.**
- Håll batteriet rent och torrt.**
- Torka av batteriet om det blir smutsigt med en torr, ren trasa.**
- Batteriet måste laddas före användning. Använd den här bruksanvisningen för att ladda batteriet korrekt.**
- Låt inte batteriet stå på laddning när det inte används.**
- Efter lång tids användning kan det bli nödvändigt att ladda och ladda ur batteriet många gånger för att nå maximal prestanda.**
- Batterier fungerar bäst när de används vid normal rumstemperatur (20 °C ± 5 °C).**
- När du kasserar batteriet, se till att hålla batterier med olika elektrokemiska system ifrån varandra.**
- Ladda endast med laddare av varumärket WORX. Använd ingen annan laddare än den som specifikt ska användas med det här batteriet.** En laddare som passar för en viss typ av batteri kan förorsaka brandrisk vid användning tillsammans med ett annat batteri.
- Använd inte ett batteri som inte är avsett för användning med det här verktyget.
- Håll batteriet borta från barn.

- Behåll den ursprungliga bruksanvisningen för framtida användning.
- Plocka ur batteriet från verktyget då det inte används.
- Kassera batteriet på rätt sätt.

SYMBOLER

	För att minska risken för skador måste användaren läsa bruksanvisningen
	Varning
	Använd hörselskydd
	Använd skyddsglasögon
	Använd skyddsmask
 Li-Ion	Kasta inte batterier i soptunnan. Lämna uttjänta batterier till din lokala uppsamlings eller återvinningsstation
	
	Får ej utsättas för regn eller vatten
	Får ej uppeldas
	Undvik risken för skador från den vassa kanterna på tillbehören.

	Tillbehören kan bli mycket heta under arbetet med risk för brännskador!
	Se till att batteriet är borttaget före byte av tillbehören.
	Använd skyddshandskar
	Hög oscillerande frekvens
	Låg oscillerande frekvens
	LED-lampan är en indikator för batterikapaciteten och blinkar när energin är låg.
	Uttjänade elektriska maskiner får inte kasseras som hushållsavfall. Använd återvinningsfaciliteter om det finns tillgängligt. Kontrollera med din återförsäljare eller vilka lokala föreskrifter som föreligger.

xINR18/65-y: Cylinderformade litiumjon-battericeller, med en max-diameter på 18 mm och max-höjd på 65 mm; "x" representerar ett antal celler seriekopplade, tomt om 1; "-y" representerar ett antal celler parallellkopplade, tomt om 1

BRUKSANVISNING

 **OBS:** Innan du använder verktyget, läs noga igenom bruksanvisningen.

NAMEN UPORABE

Električno orodje je predvideno za žaganje in oblikovanje lesenih materialov, plastike, mavca, neželeznih kovin in sponskih elementov (npr. žeblicev in sponk) ter obdelovanju mehkih stenskih opek in suhemu brušenju manjših površin. Posebej je primerno za delo blizu robov ter rezanju z izpiranjem.

MONTERING OCH HANTERING

Aktivitet	Bild
Monteringsstillbehör	Se Fig. A-C
Montering av slippapperet	Se Fig. D
Hantera På/Av-Knappen	Se Fig.E
Använda Nummerskivan Variabel Hastighet	Se Fig. F
Ta Bort Eller Sätta I Batteripaketet	Se Fig. G
Arbetslampan	Se Fig. H

Den variabla hastighetskontrollen kan användas för att ställa in optimal vibrerande frekvens enligt det tillbehör som används och respektive appliceringsverktyg.

Oscillerande frekvens	Användning
Hög oscillerande frekvens:	Slipning, sågning, raspning och polering av sten och metall.
Låg oscillerande frekvens:	Skrapning, polering av lacker.

ANVÄNDNING



VARNING: Sägklingan har skarpa tänder. Berör inte tänderna vid montering eller under användning. Arbetsstycket måste klämmas fast ordentligt innan det skärs.

	Bild	Namn	Användning
Sågning		Universaländsägblad för metall/ trä	Trä, plast, fiberglas, spik, icke järnhaltiga metaller, tunn bleckplåt, härdade fyllningsmaterial
		Normalt ändsägblad för trä	Trä, plast, gips
		Blad för precisionssågning i trä	Trä, mjuk plast
		HSS - Segmentsågklinga	Tunt trä, plast, fiberglas, icke järnhaltiga metaller, tunn bleckplåt, härdade fyllningsmaterial, fönsterglas
Slipning		Slipkudde perforerad	Trä, plast, härdade fyllningsmaterial
		Kudde för slipfinger	Trä, plast, härdade fyllningsmaterial
Raspning		Triangulär Carbide Grit-rasp	Trä, härdade bindmedel, tunnplåt, murverk
		Karbidrasp (fingerformad)	Trä, härdade bindmedel, tunnplåt, murverk
Borttagning av puts		Karbidkorn halvcirkelformat sågblad	Puts, porös betong, murverk
		Diamanttäckt halvcirkelformat blad	Keramik- och stenplattor, backerboard
Skrapning		Skrapa	Gammal färg, härdade bindmedel, dikta, matta
		Flexibelt skrapblad	Elastisk fyllningsmassa, färg, bindmedelsrester, matta

Vi rekommenderar att du köper alla dina tillbehör från samma affär där du köpte verktyget. Se avsnittet med arbetstips i denna bruksanvisning eller tillbehörets förpackning för mer information. Affärspersonalen kan också hjälpa dig och ge dig råd.

Obs: Vid isågning och sågning med lätt pendlingsrörelse bör tillfredsställande avlägsnande av spån säkerställas. Sägklingan håller längre vid jämnt slitage. Lossa sågklingan, vrid fram en aning och spänn åter fast den.

Såga/slipa med en jämn rörelse och lätt tryck.

Kraftigt tryckning ökar inte avverknigen, däremot slits slippapperet snabbare.

ARBETSTIPPS FÖR DIT VERKTYG

Om ditt maskinverktyg blir för hett, särskilt när det används med låg hastighet, ställ in maximal hastighet och kör det utan blad i 2-3 minuter för att kyla motorn. Undvik användning med låg hastighet under längre perioder. Håll alltid bladen vassa.

Se alltid till att arbetsstycket hålls eller kläms fast ordentligt så att det inte kan röra sig.

Alla rörelser hos materialet kan påverka kvaliteten hos sågningen eller finishen efter slipningen.

Starta verktyget innan arbetet börjar och stäng av det först efter att arbetet avslutats.

Försök inte börja slipningen utan att ha satt i slippappret.

Låt inte sandpapperet slitas ut, det kommer att skada slipkudden. Garantin täcker inte slitage på slipkudden.

Använd grovt slippapper för slipning av grova ytor, mediumslippapper för släta ytor och fint slippapper för finputsning. Prova gärna först på kasserat material.

Överdriven kraft kommer att minska arbetseffekten och göra att motorn överbelastas. Byt tillbehören regelbundet för att bibehålla optimal arbetseffektivitet.



UNDERHÅLL

Ditt verktyg kräver inte extra smörjning eller underhåll. Det finns inga delar som kan repareras i verktyget.

Använd aldrig vatten eller kemiska medel för att rengöra verktyget. Torka rent med en torr trasa.

Förvara alltid verktyget på en torr plats. Håll motorns ventileringsöppningar rena. Håll alla knappar fria från damm.

MILJÖSKYDD

 Uttjänade elektriska maskiner får inte kasseras som hushållsavfall. Använd  återvinningsfaciliteter om det finns tillgängligt. Kontrollera med din återförsäljare eller vilka lokala föreskrifter som föreligger.

DEKLARATION OM ÖVERENSSTÄMMELSE

Vi,
POSITEC Germany GmbH
Konrad-Adenauer-Ufer 37
50668 Köln

Deklarerar att denna produkt,
Beskrivning **WORX Sonicrafter®**
Typ **WX693 WX693.9 (6 - maskinbeteckning, anger Multifunktionsverktyg för höga hastigheter)**
Funktion **Slipning, sågning, raspning, skrapning, polering**

Uppfyller följande direktiv,
2006/42/EC
2011/65/EU
2014/30/EU

Standarder överensstämmer med
EN 60745-1
EN 60745-2-4
EN 55014-1
EN 55014-2

Personen som godkänts att sammanställa den tekniska filen.

Namn: Russell Nicholson
Adress: Positec Power Tools (Europe) Ltd
PO Box 6242, Newbury, RG14 9LT, UK



Suzhou 2016/08/30
Allen Ding
Vice chefsingenjör, tester och certifiering

1. **HYPERLOCK™ DODATKOV PRITRDLNO ROČICO**
2. **STIKALO ZA VKLOP/IZKLOP**
3. **GUMB ZA IZBIRANJE HITROSTI**
4. **PREZRAČEVALNE REŽE**
5. **UNIVERZALNI VMESNIK DODATKOV***
6. **MANJŠA PRIROBNICA (ZA OSTALE BLAGOVNE ZNAMKE BLAZINIC ZA BRUŠENJE)**
7. **PRIROBNICA**

* Za uporabo skupaj z oscilacijskimi orodji drugih blagovnih znamk.

Naslednje združljive blagovne znamke so v lasti tretjih strank, ki jih imajo registrirane njihovi spoštovani lastniki: Black & Decker®, Bosch®, Chicago Electric®, Craftsman®, Dremel®, Fein®, Genesis®, Makita®, Mastercraft®, Milwaukee®, Performax®, Porter Cable®, Ridgid®, Ryobi®, Skil®, and Tool Shop®.

Pri standardni dobavi niso vključeni vsi prikazani dodatki.

TEHNIČNI PODATKI

Vrsta **WX693 WX693.9(6-oznaka strojčka predstavlja visokofrekvenčno oscilacijsko orodje)**

	WX693	WX693.9
Napetost	20V  Max**	
Oscilacijska hitrost	8000-18000 /min	
Oscilacijski kot	4°	
napoljenosti akumulatorja	2.0Ah	
Čas polnjenja	1 ura	/
Teža strojčka	1.3kg	1.0kg

**Napetost je bila izmerjena brez obremenitve. Začetna napetost akumulatorja doseže maksimum 20 V. Običajna napetost je 18 V.

PODATKI O HRUPU

Vrednotena raven zvočnega tlaka	L_{pA} : 76dB(A)
A weighted sound power	L_{wA} : 87dB(A)
K_{pA} & K_{wA}	3.0dB (A)

Pri povišani ravni hrupa, uporabite zaščito za ušesa

80dB(A) 

PODATKI O VIBRACIJAH

Skupne vrednosti oscilacij (vektorski seštevek treh smeri), skladno z EN 60745:

Tipična vrednotena raven vibracij	Vrednost emisije vibracij $a_h = 3.57m/s^2$
	Nezanesljivost meritve $K = 1.5m/s^2$

Det angivna totala vibrationsvärdet kan användas för att jämföra olika verktyg med varandra samt vid en preliminär exponeringsutvärdering.

! OPOZORILO: Dejanska vrednost emisije vibracij med uporabo strojčka, se lahko razlikuje od navedene, kajti nanjo vpliva tudi način uporabe strojčka, predvsem naslednje okoliščine:

Način uporabe strojčka in materiali v katere vrtate ali vijačite.

Ali je strojček v dobrem stanju in ustrezno vzdrževan. Uporaba ustreznega dodatka in njegova brezhibnost. Čvrstost oprijema ročajev in morebitna uporaba dodatkov za zmanjševanje vibracij.

Uporaba orodja za predviden namen, skladen s temi navodili.

Če strojčka ne uporabljate pravilno, lahko povzroči vibracijski sindrom zapestja in rok.

! OPOZORILO: Če želimo resnično natančno oceniti raven izpostavljenosti v dejanskih okoliščinah, moramo upoštevati tudi vse faze delovnega procesa, tudi število vklopov in izklopov strojčka ter čas, ko deluje v prostem teku in neobremenjeno. To lahko znatno zmanjša raven izpostavljenosti tekom celotnega delovnega procesa. Pomoč pri zmanjševanju tveganja pri izpostavljenosti vibracijam.

VEDNO uporabljajte le ostra dleta, svedre in rezila. Strojček vzdržujte skladno s temi navodili in poskrbite, da bo dobro namazan (kjer je potrebno).

Če boste strojček uporabljali redno, potem investirajte v dodatke za zmanjševanje vibracij.

Strojčka ne uporabljajte pri temperaturah pod 10°C. Delo si organizirajte tako, da boste opravila z visoko ravno vibracij izvajali v več fazah, tekom nekaj dni.

VARNOSTNA NAVODILA ZA REZANJE

1. Kadar bi med uporabo električnega strojčka lahko z rezalnim orodjem prišli v stik z električno napeljavo, morate slednjega vedno držati za izolirane ročaje. Če z rezalnim orodjem pridete v stik z električno napeljavo pod "napetostjo", to povzroči, da postanejo "električni" tudi kovinski deli strojčka, zaradi česar uporabnik lahko doživi električni udar.
2. Vedno nosite zaščitno masko za prah.

VARNOSTNA OPOZORI- LA ZA AKUMULATOR

- a) Ne razstavljajte, odpirajte ali odstranjajte celic akumulatorja.
- b) Pazite, da ne povzročite kratkega stika akumulatorja. Akumulatorjev nikoli ne shranjujte v škatli ali predalu, kjer bi lahko prišlo do kratkega stika zaradi dotika kontaktov s prevodnimi predmeti. Kadar akumulator ni nameščen v strojčku, ga hranite proč od drugih kovinskih predmetov, kot so sponke za papir, kovanci, ključi, žebliji, vijaki ali drugi drobni kovinski predmeti, ki bi lahko omogočili povezavo med kontakti. Če pride do stika med kontakti akumulatorja, to lahko povzroči požar.
- c) Akumulatorja ne izpostavljajte vročini ali ognju. Poskrbite, da ne bo izpostavljen neposredni sončni svetlobi.
- d) Akumulatorja ne izpostavljajte mehanskim udarcem.
- e) Če opazite, da akumulator pušča, pazite, da tekočina ne bo prišla v stik z očmi. Če akumulatorska tekočina vseeno pride v stik z očmi, izperite prizadeto območje z obilo vode in poiščite zdravniško pomoč.
- f) Predvsem pa takoj poiščite medicinsko pomoč, če ste celico ali del akumulatorja zaužili.
- g) Akumulator shranjujte na čistem in suhem mestu.
- h) Če se akumulator zamaže, ga takoj očistite s čisto in suho krpo.
- i) Akumulator morate pred uporabo napolniti. Pri polnjenju akumulatorja vedno upoštevajte predpisana navodila in postopke.
- j) Če akumulatorja ne polnite, ga odstranite iz polnilca.
- k) Po daljšem obdobju skladiščenja, boste za doseg maksimalne zmogljivosti akumulatorja verjetno morali slednjega nekajkrat napolniti in izprazniti.
- l) Akumulator deluje najbolj učinkovito, če ga uporabljate pri običajni sobni temperaturi (20 °C ± 5 °C).
- m) Pri odlaganju akumulatorja pazite, da boste akumulatorje, ki imajo različne

- n) elektro-kemične sisteme zavrgli ločeno.
- n) Za polnjenje uporabljajte le polnilce, ki jih je predpisal WORX. Nikoli ne uporabljajte polnilcev, ki niso posebej namenjeni za polnjenje vašega akumulatorja. Polnilec, ki je lahko primeren za polnjenje ene vrste akumulatorjev, lahko pri drugi povzroči nevarnost požara.
- o) Nikoli ne uporabljajte polnilcev, ki niso posebej zasnovani za polnjenje vašega akumulatorja.
- p) Akumulatorje shranjujte izven dosega otrok.
- q) Za podrobnosti, si oglejte gradivo, ki je bilo priloženo akumulatorju.
- r) Če strojčka ne uporabljate, iz njega odstranite akumulator.
- s) Akumulatorje odlagajte skladno s predpisi.

SIMBOLI

	Zaradi zmanjševanja nevarnosti poškodb, se temeljito seznanite z navodili za uporabo
	Opozorilo
	Uporabljajte zaščito za ušesa
	Uporabljajte zaščito za oči
	Nosite zaščitno masko za prah
	Akumulatorjev ne zavrzite skupaj z ostalimi odpadki, temveč jih dostavite na mesto za ločeno zbiranje odpadkov.
	Ne izpostavljajte dežju ali vodi



Prepovedano sežiganje



Pazite, da se ne poškodujete z ostrimi robovi dodatkov.



Dodatki se med uporabo lahko zelo segrejejo, zaradi česar se lahko opečete!



Poskrbite, da boste pred menjavanjem dodatkov odstranili akumulator.



Nosite zaščitne rokavice



Visoka frekvenca oscilacij



Nizka frekvenca oscilacij



LED lučka je indikator kapacitete akumulatorja in utripa kadar se akumulator izprazni



Odpadnih električnih naprav ne smete zavreči skupaj z ostalimi gospodinjstvenimi odpadki. Dostavite jih na mesto za ločeno zbiranje odpadkov. Glede podrobnosti, se posvetujte z lokalno službo za ravnanje z odpadki.

NAVODILA ZA UPORABO



OPOMBA: Preden začnete uporabljati strojček, si pozorno preberite navodila.

NAMEN UPORABE

Električno orodje je predvideno za žaganje in oblikovanje lesenih materialov, plastike, mavca, neželeznih kovin in sponkskih elementov (npr. žebļjev in sponk) ter obdelovanju mehkih stenskih opek in suhemu brušenju manjših površin. Posebej je primerno za delo blizu robov ter rezanju z izpiranjem.

SESTAVLJANJE IN NAČIN UPORABE

Dejanje	SLIKA
Nameščanje dodatkov	Glejte sliko. A-C
Nameščanje podlage za brušenje	Glejte sliko. D
Uporaba stikala za vklop/izklop	Glejte sliko. E
Uporaba gumba za izbiranje hitrosti	Glejte sliko. F
Odstranitev ali namestitvev akumulatorja	Glejte sliko. G
LED lučka	Glejte sliko. H

Gumb za izbiranje hitrosti lahko uporabljate za nastavitve optimalne frekvence oscilacij glede na dodatek, ki ga uporabljate za določeno opravilo.

Frekvenca oscilacij	Uporaba
Visoka frekvenca oscilacij:	Brušenje, rezanje, rašpanje in poliranje kamna ter kovin.
Nizka frekvenca oscilacij:	Strganje in poliranje lakiranih površin.

xINR18/65-y: Cilindrične litijeve akumulatorske celice največjega premera 18 mm in dolžine 65 mm; "x" predstavlja število zaporedno vezanih celic, če je 1, potem je to mesto prazno; "-y" predstavlja število vzporedno vezanih celic, če je 1 je mesto prazno.

UPORABA



OPOZORILO: Zobje žag so zelo ostri. Pazite, da se jih med nameščanjem dodatkov ne dotaknete. Obdelovanec morate pred rezanjem trdno vpeti.

	Slika	Naziv	Uporaba
Rezanje		Univerzalno rezilo za končno rezanje kovine/lesa	Les, plastika, steklena vlakna, žebliji, neželezne kovine, tanke kovinske plošče, trdna polnila
		Standardno rezilo za končno rezanje lesa	Les, plastika, suhi omet
		Fino rezilo za les	Les, mehka plastika
		HSS, polkrožna žaga	Tanek les, plastika, steklena vlakna, neželezne kovine, tanke kovinske plošče, trdna polnila, loščenje oken
Brušenje		Blazinica za brušenje (perforirana)	Les, plastika, trdna polnila
		Koničasta blazinica za brušenje	Les, plastika, trdna polnila
Rašpanje		Trioglasta karbidna rašpa	Les, trdni adhezivi, tanki ometi, zidovi
		Karbidna rašpa (koničasta)	Les, trdni adhezivi, tanki ometi, zidovi
Odstranjevanje malte		Karbidna polkrožna žaga	Malta, porozni beton, zidovi
		Diamantna polkrožna žaga	Keramične in kamnite ploščice, opažne plošče
Strganje		Grobo strgalo	Sloji stare barve, trdni adhezivi, smole, tapete
		Fleksibilno grobo strgalo	Elastične tesnilne mase, ostanke adhezivnih snovi, tapete.

Priporočamo vam, da dodatke vedno kupujete v isti trgovini, kot ste kupili strojček. Za podrobnosti si oglejte razlage na embalaži kompleta dodatkov. Pri odločanju o ustreznem dodatku, vam lahko pomaga tudi osebeje v trgovini.

OPOMBA: Pri potopnem žaganju naj se rezilo premika tako hitro, da bo zlahka izmetavalo ostružke in žagovino. Če je rezilo enakomerno obremenjeno po celotni dolžini, ga boste lahko uporabljali dlje časa. Zato ga med delom občasno odvijte in prestavite, ter trdno privijte nazaj.

Opravila rezanja in brušenja izvajajte enakomerno in z blagim pritiskom.

Če na orodje pritiskate premočno, to ne bo zagotovilo hitrejšega rezanja ali brušenja, temveč je povečalo obrabo.

NAPOTKI ZA UPORABO ORODJA

Če se vaše orodje med delom segreje, posebej, če ga uporabljate z nizkimi hitrostmi, nastavite slednjo na maksimalno in ga pustite delovati 2-3 minute, da se ohladi. Izogibajte se predolgemu delu z nizkimi hitrostmi. Poskrbite, da bodo rezila vedno ostra.

Vedno poskrbite, da bo obdelovanec trdno vpet in se ne bo mogel premikati.

Če se obdelovanec med obdelavo premika, potem kakovost obdelave ne bo kakršno si želite.

Orodje zaženite preden se z njim dotaknete obdelovanca in ga ugasnite ko se odmaknete od obdelovanca.

Pri brušenju obvezno uporabljajte nameščen brusni papir.

Če se brusni papir prekomerno obrabi, lahko poškodujete blazinico za brušenje. Garancija ne krije obrabe ali poškodbe blazinice za brušenje.

Za brušenje grobih površin uporabljate grob brusni papir, za gladke površine srednje grobega, za finalno obdelavo pa fin brusni papir. Če je treba, najprej preverite delovanje na testnem kosu.

Če pri brušenju uporabite preveliko silo, bo to zmanjšalo učinkovitost in preobremenilo motor. Za zagotavljanje optimalne učinkovitosti, morate med uporabo dodatke ustrezno menjati.

VZDRŽEVANJE

Vašega strojčka ne rabite dodatno mazati.

Strojček tudi nima nobenih delov, ki bi jih morali servisirati.

Za čiščenje strojčka nikoli ne uporabljajte vode ali kemičnih sredstev. Obrišite ga le s suho krpo. Strojček vedno shranjujte na suhem mestu. Poskrbite, da bodo prezračevalne odprtine čiste. Vsi elementi krmiljenja morajo biti čisti, brez prahu.

VAROVANJE OKOLJA

 Odpadnih električnih naprav ne smete zavreči skupaj z ostalimi gospodinjstskimi odpadki. Dostavite jih na mesto za ločeno zbiranje odpadkov. Glede podrobnosti, se posvetujte z lokalno službo za ravnanje z odpadki.

IZJAVA O SKLADNOSTI

Mi,
POSITEC Germany GmbH
Konrad-Adenauer-Ufer 37
50668 Köln

Izjavljamo, da je izdelek,
Opis izdelka **WORX Sonicrafter®**
Vrsta izdelka **WX693 WX693.9(6-oznaka strojčka predstavljaja visokofrekvenčno oscilacijsko orodje)**
Namen uporabe **Brušenje, žaganje, rašpanje, strganje, poliranje**

skladen z naslednjimi direktivami,
2006/42/EC
2011/65/EU
2014/30/EU

in izpolnjuje naslednje standarde
EN 60745-1
EN 60745-2-4
EN 55014-1
EN 55014-2

Oseba, ki je pooblaščenca za skladnost tehnične dokumentacije,

Ime: Russell Nicholson
Naslov: Positec Power Tools (Europe) Ltd
PO Box 6242, Newbury, RG14 9LT, UK



Suzhou 2016/08/30

Allen Ding

Namestnik načelnika inženir, Testiranje in certificiranje

LITHIUM ION BATTERY

Handle with care .

Do not load or transport package if Damaged.

A fire hazard could exist.

For more information ,call:+86-512-65152811

LITHIUM-IONEN-BATTERIE

Mit Sorgfalt behandeln.

Die Verpackung nicht verladen oder transportieren, wenn diese beschädigt ist.

Es könnte Brandgefahr bestehen.

Für weitere Informationen wenden Sie sich bitte an

:+86-512-65152811

BATTERIE LITHIUM-ION

À manipuler avec précaution.

Ne chargez pas ou ne transportez pas le colis en cas de dommages.

Existence possible d'un risque d'incendie

Pour plus d'informations, veuillez appeler le :+86-512-65152811

BATTERIA AGLI IONI DI LITIO

Maneggiare con cautela.

Non caricare o trasportare il pacco batteria se danneggiato.

Sussiste il pericolo di incendio.

Per ulteriori informazioni, chiamare il numero :+86-512-65152811

BATERÍA DE IONES DE LITIO

Manipular con mucho cuidado.

No cargar ni mover si está dañada.

Podría producirse un incendio.

Para obtener más información, llamar al :+86-512-65152811

LITHIUM-ION-ACCU

Voorzichtig behandelen.

Beschadigde accu niet opladen of transporteren.

Brandgevaar.

Bel voor meer informatie :+86-512-65152811

AKUMULATOR LITOWO-JONOWY

Zachować ostrożność podczas obsługi.

Nie ładować ani transportować przesyłki w razie uszkodzenia.

Może wystąpić zagrożenie życia.

Więcej informacji można uzyskać dzwoniąc pod numer

:+86-512-65152811

LÍTIUM-ION AKKUMULÁTOR

Bánjon vele óvatosan.

A sérült csomagot ne helyezze be és ne szállítsa.

Tűzveszély állhat fenn.

További információért hívja:+86-512-65152811

ACUMULATOR LITIU-ION

Manipulați cu grijă. În caz de deteriorare a ambalajului de transport, nu solicitați și nu transportați.

Apariție pericol de incendiu.

Informații detaliate puteți obține la numărul de telefon

:+86-512-65152811

LITHIUM-IONTOVÝ AKUMULÁTOR

Manipulujte s opatrností.

V případě poškození přepravního obalu nezařezávejte ani nepřevážíte.

Vyskyt nebezpečí požáru.

Podrobnější informace získáte na telefonním čísle :+86-512-65152811

LITHIUM-IONTOVÝ AKUMULÁTOR

Pri manipulácii buďte veľmi opatrní.

V prípade poškodenia prepravného obalu nezaťažujte ani neprevádzajte.

Vyskyt nebezpečenstva požiaru.

Podrobnejšie informácie získate na telefónnom čísle :+86-512-65152811

PILHA DE LÍTIÓ-ÍÃO

Manusear com cuidado.

Não carregar ou transportar a embalagem se danificada.

Pode existir risco de incêndio.

Para mais informações ligar :+86-512-65152811

LITIUMJONBATTERI

Hanteras varsamt.

Ladda eller transportera inte förpackningen om den är skadad.

En brandrisk kan finnas.

För mer information, ring :+86-512-65152811

LITIJEV AKUMULATOR

Ravnajte pazljivo.

Če je akumulator poškodovan, ga ne vstavljajte niti ne prevažajte.

Pri tem lahko pride do požara.

Za več informacij, pokličite :+86-512-65152811



www.worx.com

Copyright © 2016, Positec. All Rights Reserved.
AR01261100