

# WORX®

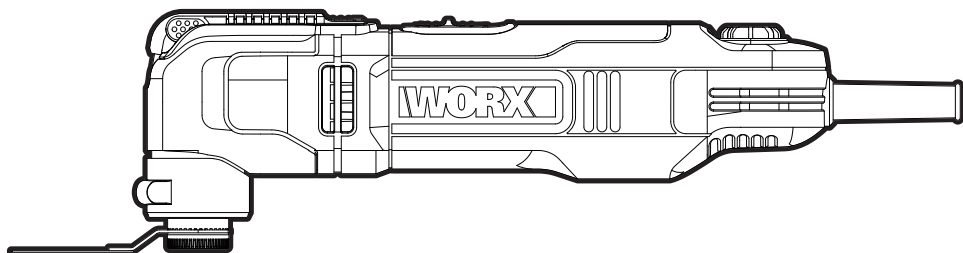

## **Sonicrafter®**

<b>Oscillating Multi-Tool</b>	<b>EN</b>	<b>P07</b>
<b>Schwingendes Multi-Tool</b>	<b>D</b>	<b>P13</b>
<b>Outil multifonction oscillant</b>	<b>F</b>	<b>P19</b>
<b>Multiutensile oscillante</b>	<b>I</b>	<b>P25</b>
<b>Multiherramienta oscilante</b>	<b>ES</b>	<b>P31</b>
<b>Oscillerend multigereedschap</b>	<b>NL</b>	<b>P37</b>
<b>Oscylujące narzędzie wielofunkcyjne</b>	<b>PL</b>	<b>P43</b>
<b>Multifunkciós rezgő kiegészítő</b>	<b>HU</b>	<b>P49</b>
<b>Sculă electrică multifuncțională oscilantă</b>	<b>RO</b>	<b>P55</b>
<b>Oscilační víceúčelové nářadí</b>	<b>CZ</b>	<b>P61</b>
<b>Oscilačné viacúčelové náradie</b>	<b>SK</b>	<b>P67</b>
<b>Multi-ferramenta vibratória</b>	<b>PT</b>	<b>P73</b>
<b>Oscillerande multiverktyg</b>	<b>SV</b>	<b>P79</b>
<b>Nihhalno večnamensko orodje</b>	<b>SL</b>	<b>P85</b>
<b>Εργαλείο Ταλάντωσης</b>	<b>GR</b>	<b>P91</b>
<b>Реноватор</b>	<b>RU</b>	<b>P97</b>

**WX686 WX686.X**  
**WT665 WT665.X**



<b>Original instructions</b>	<b>EN</b>
<b>Originalbetriebsanleitung</b>	<b>D</b>
<b>Notice originale</b>	<b>F</b>
<b>Istruzioni originali</b>	<b>I</b>
<b>Manual original</b>	<b>ES</b>
<b>Oorspronkelijke gebruiksaanwijzing</b>	<b>NL</b>
<b>Instrukcja oryginalna</b>	<b>PL</b>
<b>Eredeti használati utasítás</b>	<b>HU</b>
<b>Instrucțiuni originale</b>	<b>RO</b>
<b>Původní návod k používání</b>	<b>CZ</b>
<b>Pôvodný návod na použitie</b>	<b>SK</b>
<b>Manual original</b>	<b>PT</b>
<b>Bruksanvisning i original</b>	<b>SV</b>
<b>Izvirna navodila</b>	<b>SL</b>
<b>Αρχικές οδηγίες</b>	<b>GR</b>
<b>Оригинальное руководство по эксплуатации</b>	<b>RU</b>

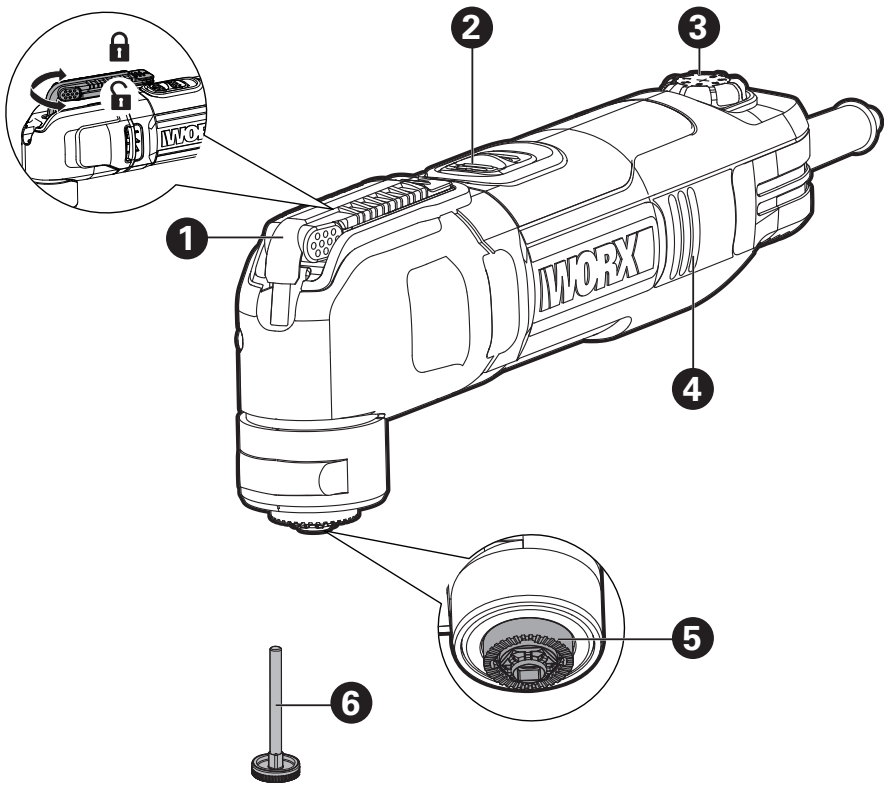

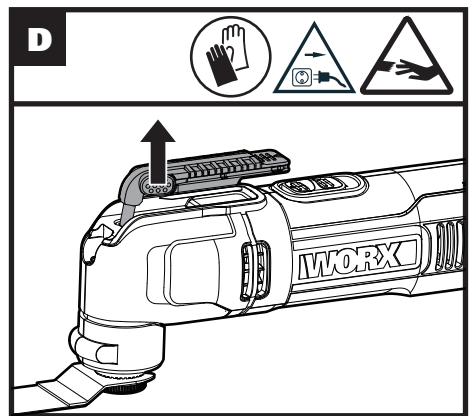
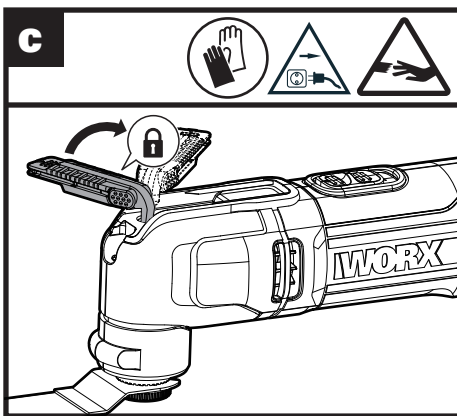
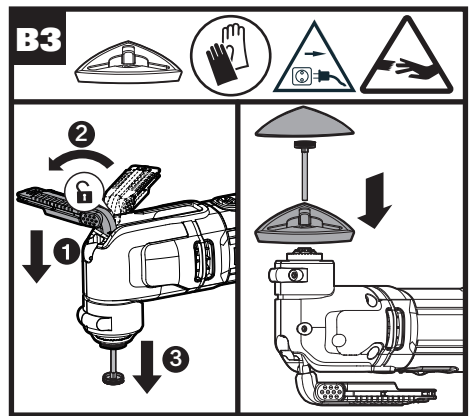
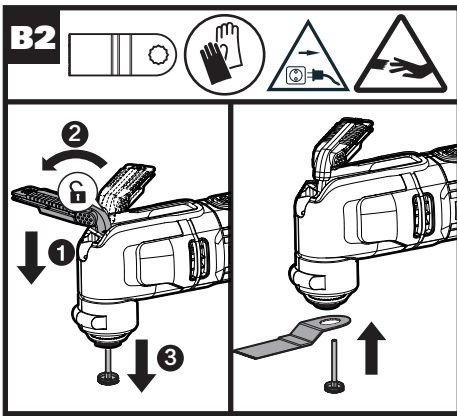
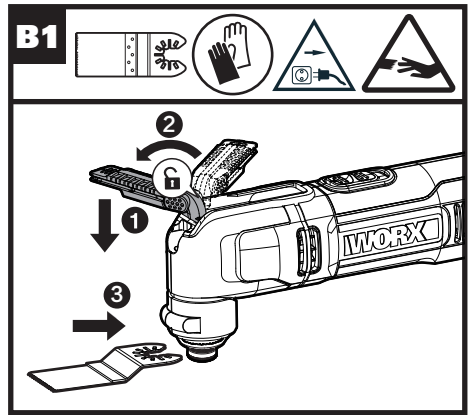
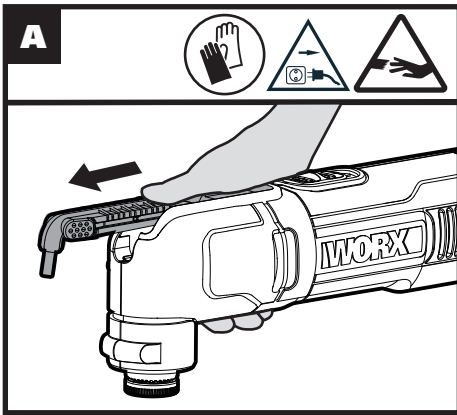

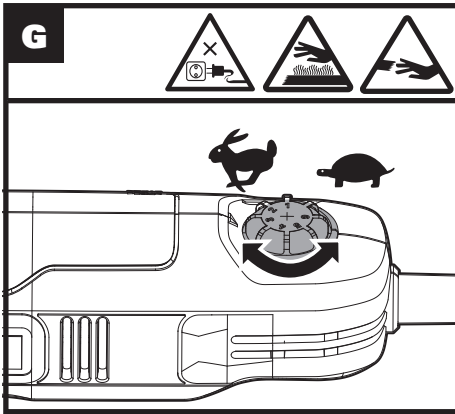
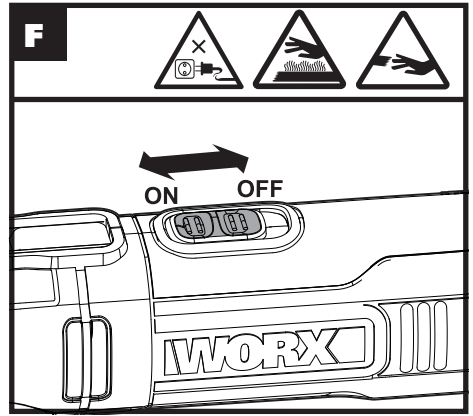
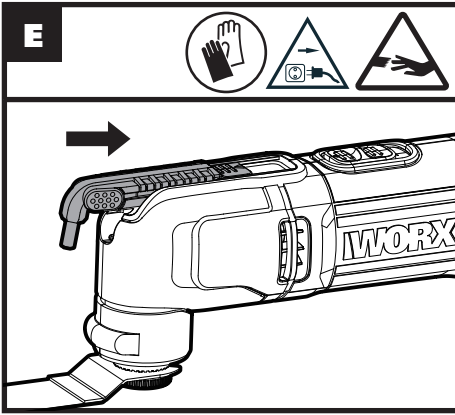

# PRODUCT SAFETY

## GENERAL POWER TOOL

### SAFETY WARNINGS



**WARNING:** Read all safety warnings, instructions, illustrations and specifications provided with this power tool. Failure to follow all instructions listed below may result in electric shock, fire and/or serious injury.

#### Save all warnings and instructions for future reference.

The term "power tool" in the warnings refers to your mains-operated (corded) power tool or battery-operated (cordless) power tool.

#### 1) Work area safety

- a) **Keep work area clean and well lit.** Cluttered or dark areas invite accidents.
- b) **Do not operate power tools in explosive atmospheres, such as in the presence of flammable liquids, gases or dust.** Power tools create sparks which may ignite the dust or fumes.
- c) **Keep children and bystanders away while operating a power tool.** Distractions can cause you to lose control.

#### 2) Electrical safety

- a) **Power tool plugs must match the outlet. Never modify the plug in any way. Do not use any adapter plugs with earthed (grounded) power tools.** Unmodified plugs and matching outlets will reduce risk of electric shock.
- b) **Avoid body contact with earthed or grounded surfaces, such as pipes, radiators, ranges and refrigerators.** There is an increased risk of electric shock if your body is earthed or grounded.
- c) **Do not expose power tools to rain or wet conditions.** Water entering a power tool will increase the risk of electric shock.
- d) **Do not abuse the cord. Never use the cord for carrying, pulling or unplugging the power tool. Keep cord away from heat, oil, sharp edges or moving parts.** Damaged or entangled cords increase the risk of electric shock.
- e) **When operating a power tool outdoors, use an extension cord suitable for outdoor use.** Use of a cord suitable for outdoor use reduces the risk of electric shock.
- f) **If operating a power tool in a damp location is unavoidable, use a residual current device (RCD) protected supply.** Use of an RCD reduces the risk of electric shock.

#### 3) Personal safety

- a) **Stay alert, watch what you are doing and use common sense when operating a power tool. Do not use a power tool while you are tired or under the influence of drugs, alcohol or medication.** A moment of inattention while operating power tools may result in serious personal injury.
- b) **Use personal protective equipment. Always wear**

**eye protection.** Protective equipment such as dust mask, non-skid safety shoes, hard hat, or hearing protection used for appropriate conditions will reduce personal injuries.

- c) **Prevent unintentional starting. Ensure the switch is in the off-position before connecting to power source and/or battery pack, picking up or carrying the tool.** Carrying power tools with your finger on the switch or energising power tools that have the switch on invites accidents.
  - d) **Remove any adjusting key or wrench before turning the power tool on.** A wrench or a key left attached to a rotating part of the power tool may result in personal injury.
  - e) **Do not overreach. Keep proper footing and balance at all times.** This enables better control of the power tool in unexpected situations.
  - f) **Dress properly. Do not wear loose clothing or jewellery. Keep your hair and clothing away from moving parts.** Loose clothes, jewellery or long hair can be caught in moving parts.
  - g) **If devices are provided for the connection of dust extraction and collection facilities, ensure these are connected and properly used.** Use of dust collection can reduce dust-related hazards.
  - h) **Do not let familiarity gained from frequent use of tools allow you to become complacent and ignore tool safety principles.** A careless action can cause severe injury within a fraction of a second.
- #### 4) Power tool use and care
- a) **Do not force the power tool. Use the correct power tool for your application.** The correct power tool will do the job better and safer at the rate for which it was designed.
  - b) **Do not use the power tool if the switch does not turn it on and off.** Any power tool that cannot be controlled with the switch is dangerous and must be repaired.
  - c) **Disconnect the plug from the power source and/or remove the battery pack, if detachable, from the power tool before making any adjustments, changing accessories, or storing power tools.** Such preventive safety measures reduce the risk of starting the power tool accidentally.
  - d) **Store idle power tools out of the reach of children and do not allow persons unfamiliar with the power tool or these instructions to operate the power tool.** Power tools are dangerous in the hands of untrained users.
  - e) **Maintain power tools and accessories. Check for misalignment or binding of moving parts, breakage of parts and any other condition that may affect the power tool's operation. If damaged, have the power tool repaired before use.** Many accidents are caused by poorly maintained power tools.
  - f) **Keep cutting tools sharp and clean.** Properly maintained cutting tools with sharp cutting edges are less likely to bind and are easier to control.
  - g) **Use the power tool, accessories and tool bits etc. in accordance with these instructions, taking into account the working conditions and the work to be performed.** Use of the power tool for operations

different from those intended could result in a hazardous situation.

**h) Keep handles and grasping surfaces dry, clean and free from oil and grease.** Slippery handles and grasping surfaces do not allow for safe handling and control of the tool in unexpected situations.

**5) Service**

**a) Have your power tool serviced by a qualified repair person using only identical replacement parts.**











This will ensure that the safety of the power tool is maintained.

## SAFETY INSTRUCTION FOR CUTTING

**Hold power tool by insulated gripping surfaces, when performing an operation where the cutting accessory may contact hidden wiring or its own cord.** Cutting accessory contacting a “live” wire may make exposed metal parts of the power tool “live” and could give the operator an electric shock.

## SYMBOLS

8		To reduce the risk of injury, user must read instruction manual
	Warning	
	Wear ear protection	
	Wear eye protection	
	Wear dust mask	
	Double insulation	

	Make sure the tool is unplugged prior to changing accessories.
	Before working with your tool make sure that no power cords will be damaged.
	Avoid danger of injury from the sharp edges of the accessories.
	Accessories can become very hot while working, presenting danger of burns!
	Wear protective gloves
	High oscillation frequency.
	Low oscillation frequency.
	Lock
	Unlock
	Waste electrical products must not be disposed of with household waste. Please recycle where facilities exist. Check with your local authorities or retailer for recycling advice.



## COMPONENT LIST

1. ONBOARD CLIP-IN WRENCH
2. ON/OFF SWITCH
3. VARIABLE SPEED CONTROL
4. VENTING SLOTS
5. UNIVERSAL FIT™ INTERFACE \*
6. FLANGE

\*Works with other oscillating tool brands' accessories. The following compatible brands are trademarks owned by third parties which may be registered by their respective owners: Black & Decker®, Bosch®, Chicago Electric®, Craftsman®, Dremel®, Fein®, Genesis®, Makita®, Mastercraft®, Milwaukee®, Performax®, Porter Cable®, Ridgid®, Ryobi®, Skil®, Rockwell®, ShopSeries® and Tool Shop®.

**Not all the accessories illustrated or described are included in standard delivery.**

## TECHNICAL DATA

Type Designation **WX686 WX686.X WT665 WT665.X** (6-designation of machinery, representative of Oscillating Multi-Tool)

Model	WX686 WX686.X** WT665 WT665.X**
Rated voltage	230-240V~50Hz
Rated power input	250W
No load speed	11000-20000/min
Oscillation angle	3.2°
Protection class	 /II
Tool weight	1.45kg

\*\*X=1-999,A-Z,M1-M9 there are only used for different customers, there are no safe relevant changes between these models.

We recommend that you purchase your accessories from the same store that sold you the tool. Refer to the accessory packaging for further details. Store personnel can assist you and offer advice.

## NOISE INFORMATION

A weighted sound pressure	$L_{pA}$ : 77.7dB(A)
A weighted sound power	$L_{WA}$ : 88.7dB(A)
$K_{pA}$ & $K_{WA}$	3 dB(A)

Wear ear protection

## VIBRATION INFORMATION

Vibration total values (triax vector sum) determined according to EN 62841:

Vibration emission value:

$$a_n = 4.766\text{m/s}^2 \text{ Uncertainty } K = 1.5\text{m/s}^2$$

The declared vibration total value and the declared noise emission value have been measured in accordance with a standard test method and may be used for comparing one tool with another. The declared vibration total value and the declared noise emission value may also be used in a preliminary assessment of exposure.

**! WARNING:** The vibration and noise emissions during actual use of the power tool can differ from the declared value depending on the ways in which the tool is used especially what kind of workpiece is processed dependant on the following examples and other variations on how the tool is used:  
How the tool is used and the materials being cut or drilled.  
The tool being in good condition and well maintained.  
The use of the correct accessory for the tool and ensuring it is sharp and in good condition.  
The tightness of the grip on the handles and if any anti vibration and noise accessories are used.  
And the tool is being used as intended by its design and these instructions.

**This tool may cause hand-arm vibration syndrome if its use is not adequately managed.**

**! WARNING:** To be accurate, an estimation of exposure level in the actual conditions of use should also take account of all parts of the operating cycle such as the times when the tool is switched off and when it is running idle but not actually doing the job. This may significantly reduce the exposure level over the total working period.  
Helping to minimise your vibration and noise exposure risk.  
Always use sharp chisels, drills and blades.  
Maintain this tool in accordance with these instructions and keep well lubricated (where appropriate).  
If the tool is to be used regularly then invest in anti

vibration and noise accessories.  
Plan your work schedule to spread any high vibration tool use across a number of days.

## OPERATING INSTRUCTIONS



**NOTE:** Before using the tool, read the instruction book carefully.

### INTENDED USE

The power tool is intended for sawing and remodeling wooden materials, plastic, plaster, non-ferrous metals and fasteners (e.g. nails and clamps) as well as for working on soft wall tiles and for dry grinding of small surfaces. It is especially suitable for working close to edges and for flush cutting.

### ASSEMBLY AND OPERATION

Action	Figure
Mounting accessories	
-Remove the onboard Clip-in wrench	See Fig. A
-Loosen the flange and insert accessories	See Fig. B1, B2, B3
-Tighten the flange	See Fig. C
-Store the onboard Clip-in wrench	See Fig. D, E
Operating the on/off switch	See Fig. F
Using the variable speed dial	See Fig. G

The Variable Speed Dial can be used to set the optimum oscillating frequency according to the accessories used and the respective application.

Oscillation frequency	Application
High oscillation frequency	Sanding, sawing, rasping and polishing stone and metal.
Low oscillation frequency	Scraping, polishing varnishes.

# APPLICATION



**WARNING: The sawing teeth are very sharp. Do not touch during mounting and application.**

The workpiece must be clamped tightly before it is cut.

	Pic	Description	Application
Sawing		Extended Life Carbide	Metal, hardened nails and screws, tile, rebar, cement backer board and other heavy duty applications
		Extended Life Bimetal Metal/Wood End Cut Blade	Wood, plastic, fiberglass, nails, non-ferrous metals, thin sheet metal, hardened fillers
		Precision Wood Cut Blade	Fast Cuts in wood, plastics
		Wood End Cut Blade	Wood, plastic, drywall
		HSS Semicircle Saw Blade	Thin wood, plastic, fiberglass, non-ferrous metals, thin sheet metal, hardened fillers, window glazing
Sanding		Sanding Pad (Perforated)	Wood, plastic, hardened fillers
		Sanding Finger Pad	Wood, plastic, hardened fillers
Rasping		Triangular Carbide Grit Rasp	Wood, hardened adhesives, thin set, masonry
		Carbide Rasp (Finger Shaped)	Wood, hardened adhesives, thin set, masonry
Removing grout		Carbide Grit Semicircle Saw Blade	Grout, porous concrete, masonry
		Diamond-Coated Semicircle Saw Blade	Ceramic and stone tile, backerboard
Scraping		Rigid Scraper Blade	Old paint, hardened adhesives, caulk, carpet
		Flexible Scraper Blade	Elastic sealants, paint, adhesive residues, carpet

We recommend that you purchase your accessories listed in the above list from the same store that sold you the tool. Refer to the accessory packaging for further details. Store personnel can assist you and offer advice.

**NOTE:** When plunging and sawing use a slight pendulum motion, to allow sufficient chip removal. The saw blade lasts longer if the wear is distributed evenly. To ensure an even distribution, loosen the saw blade or

other accessory as applicable, rotate it and retighten firmly.  
Cut/Sand with a constant movement and light pressure. Heavy pressure does not increase the cut/removal rate – the accessory merely wears faster.

## WORKING HINTS FOR YOUR TOOL

If your power tool becomes too hot, especially when used at low speed, set the speed to maximum and run it with no load for 2-3 minutes to cool the motor. Avoid prolonged usage at very low speeds. Always keep the blade sharp.

Always ensure the work piece is firmly held or clamped to prevent movement. Any movement of the material may affect the quality of the cutting or sanding finish.

Start your tool before working and turn it off only after you stop working.

Do not start sanding without having the sandpaper fitted. Do not allow the sandpaper to wear away, it will damage the sanding pad. The guarantee does not cover sanding pad wear and tear.

Use coarse grit paper to sand rough surfaces, medium grit for smooth surfaces and fine grit for finishing surfaces. If necessary, first make a test run on scrap material.

Excessive force will reduce the working efficiency and cause motor overload. Replacing the accessory regularly will maintain optimum working efficiency.

## DECLARATION OF CONFORMITY

We,  
Positec Germany GmbH  
Postfach 32 02 16, 50796 Cologne, Germany

Declare that the product  
Description **Worx Sonicrafter®**  
Type Designation **WX686 WX686.X WT665 WT665.X**  
**(6-designation of machinery, representative of Oscillating Multi-Tool)**  
Function **Sanding, sawing, rasping, scraping, polishing**

Complies with the following Directives:

**2006/42/EC**  
**2014/30/EU**  
**2011/65/EU&(EU)2015/863**

Standards conform to  
**EN 62841-1, EN 62841-2-4, EN IEC 55014-1, EN IEC 55014-2, EN IEC 61000-3-2, EN 61000-3-3, EN IEC 63000**

The person authorized to compile the technical file,  
**Name: Marcel Filz**  
**Address: Positec Germany GmbH**  
**Postfach 32 02 16, 50796 Cologne, Germany**

## MAINTAIN TOOLS WITH CARE

**Remove the plug from the socket before carrying out any adjustment, servicing or maintenance.**

Your power tool requires no additional lubrication or maintenance. There are no user serviceable parts in your power tool. Never use water or chemical cleaners to clean your power tool. Wipe clean with a dry cloth. Always store your power tool in a dry place. Keep the motor ventilation slots clean. Keep all working controls free of dust.

Occasionally you may see sparks through the ventilation slots. This is normal and will not damage your power tool. If the supply cord is damaged, it must be replaced by the manufacturer, its service agent or similarly qualified persons in order to avoid a hazard.

## ENVIRONMENTAL PROTECTION

 Waste electrical products must not be disposed of with household waste. Please recycle where facilities exist. Check with your local authorities or retailer for recycling advice.



2023/10/18  
Allen Ding  
Deputy Chief Engineer, Testing & Certification  
Positec Technology (China) Co., Ltd  
18, Dongwang Road, Suzhou Industrial  
Park, Jiangsu 215123, P. R. China

# PRODUKTSICHERHEIT

## ALLGEMEINE SICHERHEITSHINWEISE FÜR ELEKTROWERKZEUGE



**WARNUNG!** Machen Sie sich mit allen Sicherheitswarnungen, Anweisungen, Abbildungen und Spezifikationen vertraut, die mit diesem Elektrowerkzeug geliefert werden. Die Nichtbeachtung der unten aufgeführten Anweisungen kann in elektrischen Schlägen, Feuer und/oder schweren Verletzungen resultieren.

### **Bewahren Sie alle Sicherheitshinweise und Anweisungen für die Zukunft auf.**

Der in den Sicherheitshinweisen verwendete Begriff „Elektrowerkzeug“ bezieht sich auf akkubetriebene Elektrowerkzeuge (ohne Netzkabel).

#### **1) Arbeitsplatzsicherheit**

- a) **Halten Sie Ihren Arbeitsbereich sauber und gut beleuchtet.** Unordnung oder unbeleuchtete Arbeitsbereiche können zu Unfällen führen.
- b) **Arbeiten Sie mit dem Elektrowerkzeug nicht in explosionsgefährdeter Umgebung, in der sich brennbare Flüssigkeiten, Gase oder Stäube befinden.** Elektrowerkzeuge erzeugen Funken, die den Staub oder die Dämpfe entzünden können.
- c) **Halten Sie Kinder und andere Personen während der Benutzung des Elektrowerkzeugs fern.** Bei Ablenkung können Sie die Kontrolle über das Gerät verlieren.

#### **2) Elektrische Sicherheit**

- a) **Der Anschlussstecker des Elektrowerkzeuges muss in die Steckdose passen. Der Stecker darf in keiner Weise verändert werden. Verwenden Sie keine Adapterstecker gemeinsam mit schutzgeerdeten Elektrowerkzeugen.** Unveränderte Stecker und passende Steckdosen verringern das Risiko eines elektrischen Schlages.
- b) **Vermeiden Sie Körperkontakt mit geerdeten Oberflächen wie von Rohren, Heizungen, Herden und Kühlschränken.** Es besteht ein erhöhtes Risiko durch elektrischen Schlag, wenn Ihr Körper geerdet ist.
- c) **Halten Sie Elektrowerkzeuge von Regen oder Nässe fern.** Das Eindringen von Wasser in ein Elektrowerkzeug erhöht das Risiko eines elektrischen Schlages.
- d) **Zweckentfremden Sie das Kabel nicht, um das Elektrowerkzeug zu tragen, aufzuhängen oder um den Stecker aus der Steckdose zu ziehen. Halten Sie das Kabel fern von Hitze, Öl, scharfen Kanten oder sich bewegenden Geräteteilen.** Beschädigte oder verwickelte Kabel erhöhen das Risiko eines elektrischen Schlages.
- e) **Wenn Sie mit einem Elektrowerkzeug im Freien arbeiten, verwenden Sie nur Verlängerungskabel, die auch für den Außenbereich geeignet sind.** Die Anwendung eines für den Außenbereich geeigneten

Verlängerungskabels verringert das Risiko eines elektrischen Schlages.

- f) **Wenn der Betrieb des Elektrowerkzeuges in feuchter Umgebung nicht vermeidbar ist, verwenden Sie einen Fehlerstromschutzschalter.** Der Einsatz eines Fehlerstromschutzschalters vermindert das Risiko eines elektrischen Schlages.

#### **3 Sicherheit von Personen**

- a) **Seien Sie aufmerksam, Achten Sie darauf, was Sie tun, und gehen Sie mit Vernunft an die Arbeit mit einem Elektrowerkzeug. Benutzen Sie kein Elektrowerkzeug, wenn Sie müde sind oder unter dem Einfluss von Drogen, Alkohol oder Medikamenten stehen.** Ein Moment der Unachtsamkeit beim Gebrauch des Elektrowerkzeuges kann zu ernsthaften Verletzungen führen.
  - b) **Tragen Sie persönliche Schutzausrüstung und immer eine Schutzbrille.** Das Tragen persönlicher Schutzausrüstung, wie Staubmaske, rutschfeste Sicherheitsschuhe, Schutzhelm oder Gehörschutz, je nach Art und Einsatz des Elektrowerkzeuges, verringert das Risiko von Verletzungen.
  - c) **Vermeiden Sie eine unbeabsichtigte Inbetriebnahme. Vergewissern Sie sich, dass das Elektrowerkzeug ausgeschaltet ist, bevor Sie es an den Akku anschließen, es aufnehmen oder tragen.** Wenn Sie beim Tragen des Elektrowerkzeuges den Finger am Schalter haben oder das Gerät eingeschaltet an die Stromversorgung anschließen, kann dies zu Unfällen führen.
  - d) **Entfernen Sie Einstellwerkzeuge oder Schraubenschlüssel, bevor Sie das Elektrowerkzeug einschalten.** Ein Werkzeug oder Schlüssel, der sich in einem drehenden Geräteteil befindet, kann zu Verletzungen führen.
  - e) **Vermeiden Sie eine abnormale Körperhaltung. Sorgen Sie für einen sicheren Stand und halten Sie jederzeit das Gleichgewicht.** Dadurch können Sie das Elektrowerkzeug in unerwarteten Situationen besser kontrollieren.
  - f) **Tragen Sie geeignete Kleidung. Tragen Sie keine weite Kleidung oder Schmuck. Halten Sie Haare und Kleidung fern von sich bewegenden Teilen.** Lockere Kleidung, Schmuck oder lange Haare können von sich bewegenden Teilen erfasst werden.
  - g) **Wenn Staubabsaug- und -auffangeinrichtungen montiert werden können, vergewissern Sie sich, dass diese angeschlossen sind und richtig verwendet werden.** Verwendung einer Staubabsaugung kann Gefährdungen durch Staub verringern.
  - h) **Vermeiden Sie, durch die häufige Nutzung des Werkzeugs in einen Trott zu verfallen und Prinzipien für die Werkzeugsicherheit zu ignorieren.** Eine unachtsame Aktion kann im Bruchteil einer Sekunde zu schweren Verletzungen führen.
- 4) Verwendung und Behandlung des Elektrowerkzeuges**
- a) **Überlasten Sie das Gerät nicht. Verwenden Sie für Ihre Arbeit das dafür bestimmte Elektrowerkzeug.** Mit dem passenden Elektrowerkzeug arbeiten

Sie besser und sicherer im angegebenen Leistungsbereich.

- b) **Benutzen Sie kein Elektrowerkzeug, dessen Schalter defekt ist.** Ein Elektrowerkzeug, das sich nicht mehr ein- oder ausschalten lässt, ist gefährlich und muss repariert werden.
- c) **Klemmen Sie den Stecker von der Stromversorgung ab und/oder entfernen Sie den Akku (falls abnehmbar) aus dem Elektrowerkzeug, bevor Sie Geräteeinstellungen vornehmen, Zubehörteile wechseln oder das Gerät weglegen.** Diese Vorsichtsmaßnahme verhindert den unbeabsichtigten Start des Elektrowerkzeuges.
- d) **Bewahren Sie unbenutzte Elektrowerkzeuge außerhalb der Reichweite von Kindern auf. Lassen Sie Personen das Gerät nicht benutzen, die mit diesem nicht vertraut sind oder diese Anweisungen nicht gelesen haben.** Elektrowerkzeuge sind gefährlich, wenn Sie von unerfahrenen Personen benutzt werden.
- e) **Warten Sie die Elektrowerkzeuge und Zubehör. Kontrollieren Sie, ob bewegliche Teile einwandfrei funktionieren und nicht klemmen, ob Teile gebrochen oder so beschädigt sind, dass die Funktion des Elektrowerkzeuges beeinträchtigt ist.** Lassen Sie beschädigte Teile vor dem Einsatz des Gerätes reparieren. Viele Unfälle haben ihre Ursache in schlecht gewarteten Elektrowerkzeugen.
- f) **Halten Sie Schneidwerkzeuge scharf und sauber.** Sorgfältig gepflegte Schneidwerkzeuge mit scharfen Schneidkanten verklemmen sich weniger und sind leichter zu führen.
- g) **Verwenden Sie Elektrowerkzeug, Zubehör, Einsatzwerkzeuge usw. entsprechend diesen Anweisungen. Berücksichtigen Sie dabei die Arbeitsbedingungen und die auszuführende Tätigkeit.** Der Gebrauch von Elektrowerkzeugen für andere als die vorgesehenen Anwendungen kann zu gefährlichen Situationen führen.
- h) **Halten Sie die Griffe trocken, sauber und frei von Öl und Fett.** Rutschige Griffe und Oberflächen unterbinden die sichere Bedienbarkeit und Kontrolle über das Werkzeug in unerwarteten Situationen.
- 5) **Service**  
a) **Lassen Sie Ihr Elektrowerkzeug nur von qualifiziertem Fachpersonal und nur mit Original-Ersatzteilen reparieren.** Damit wird sichergestellt, dass die Sicherheit des Gerätes erhalten bleibt.

## SICHERHEITSHINWEISE ZUM SCHNEIDEN

**Halten Sie das Werkzeug an den isolierten Griffen, wenn die Gefahr besteht, dass Sie beim Arbeiten in Wänden, Decken usw. verborgene Leitungen oder das Netzkabel berühren könnten.** Metallteile am Werkzeug, die mit stromführenden Drähten in Berührung kommen, werden selbst stromführend und können der Bedienperson einen elektrischen Schlag versetzen.

## SYMBOLE

	Zur Reduzierung der Verletzungsgefahr bitte die Bedienungsanleitung durchlesen
	WARNUNG!
	Tragen Sie einen Gehörschutz
	Tragen Sie eine Schutzbrille
	Tragen Sie eine Staubmaske
	Schutzisolation
	Vor dem Auswechseln von Zubehör sicherstellen, dass das Werkzeug von der Stromversorgung getrennt ist.
	Vor der Arbeit mit Ihrem Werkzeug sicherstellen, dass keine Netzkabel beschädigt sind.
	Vermeiden Sie Verletzungsgefahren durch scharfe Kanten des Zubehörs.
	Das Zubehör kann bei der Arbeit sehr heiß werden und Verbrennungsgefahren verursachen!
	Tragen sie schutzhandschuhe.
	Hohe Schwingungsfrequenz
	Niedrige Schwingungsfrequenz
	Verriegeln
	Entriegeln



Elektroprodukte dürfen nicht mit dem normalen Haushaltsmüll entsorgt werden, sondern sollten nach Möglichkeit zu einer Recyclingstelle gebracht werden. Ihre zuständigen Behörden oder Ihr Fachhändler geben Ihnen hierzu gerne Auskunft.

## KOMPONENTEN

1. **INTEGRIERTER STECKSCHLÜSSEL**
2. **EIN/AUS-SCHALT**
3. **VARIABLER GESCHWINDIGKEIT**
4. **LÜFTUNGSSCHLIT**
5. **UNIVERSELLE ZUBEHÖRSCHNITTSTELLE \***
6. **FLANSCH**

\*Funktioniert mit dem Zubehör von anderen oszillierenden Markenwerkzeugen

Die folgenden kompatiblen Marken sind Warenzeichen, die im Eigentum Dritter stehen und von den jeweiligen Eigentümern eingetragen sein können: Black & Decker®, Bosch®, Chicago Electric®, Craftsman®, Dremel®, Fein®, Genesis®, Makita®, Mastercraft®, Milwaukee®, Performax®, Porter Cable®, Ridgid®, Ryobi®, Skil®, Rockwell, ShopSeries® and Tool Shop®.

**Abgebildetes oder beschriebenes Zubehör gehört teilweise nicht zum Lieferumfang.**

## TECHNISCHE DATEN

Typ **WX686 WX686.X WT665 WT665.X (6-Bezeichnung der Maschine, Repräsentant des Hochfrequenz-Multifunktionswerkzeug)**

Modell	<b>WX686 WX686.X**</b> <b>WT665 WT665.X**</b>
Nennspannung	230-240V~50Hz
Nennleistung	250W
Leerlaufdrehzahl	11000-20000/min
Schwingwinkel	3.2°
Zweifach isoliert	 /II
Gewicht	1.45kg

\*\*X=1-999, A-Z, M1-M9 werden nur für verschiedene Kunden verwendet, es gibt keine sicherheitsrelevanten Veränderungen zwischen diesen Modellen.

Wir empfehlen, dass Sie Ihr Zubehör in dem Geschäft kaufen, in dem Sie das Werkzeug verkaufen.

Weitere Einzelheiten entnehmen Sie bitte in der Zubehörverpackung. Das Ladenpersonal kann Ihnen behilflich sein und Ratschläge anbieten.

## INFORMATIONEN ÜBER LÄRM

Gewichteter Schalldruck	$L_{pA}$ : 77.7dB(A)
Gewichtete Schalleistung	$L_{WA}$ : 88.7dB(A)
$K_{pA}$ & $K_{WA}$	3 dB(A)

Tragen Sie einen Gehörschutz

## INFORMATIONEN ÜBER VIBRATIONEN

Vibrationsgesamtwertermittlung gemäß EN 62841:

Vibrationsemissionswert

$$a_h = 4.766m/s^2 \text{ Unsicherheit } K = 1.5m/s^2$$

Der angegebene Vibrationsgesamtwert kann und der angegebene Vibrationsemissionswert wurden gemäß Standardprüfverfahren gemessen und können zum Vergleichen eines Werkzeug mit einem anderen verwendet werden.

Der angegebene Vibrationsgesamtwert und der angegebene Vibrationsemissionswert können auch für eine anfängliche Beurteilung der Beeinträchtigung verwendet werden.

**! WARNUNG:** Die Vibrations- und Lärmemissionen bei der eigentlichen Nutzung des Elektrowerkzeugs können vom angegebenen Wert abweichen, je nachdem, wie das Werkzeug verwendet wird und insbesondere abhängig davon, welcher Werkstücktyp verarbeitet wird, und abhängig von folgenden Beispielen und verschiedenen Einsatzmöglichkeiten des Werkzeugs: Wie das Werkzeug verwendet wird und Materialien geschnitten oder angebohrt werden. Das Werkzeug ist in gutem Zustand und gut gepflegt. Verwendung des richtigen Zubehörs für das Werkzeug und Gewährleistung seiner Schärfe und seines guten Zustands. Die Festigkeit des Griffs auf den Handgriffen und, falls Antivibrations- und Lärmschutzzubehör verwendet wird. Und ob das verwendete Werkzeug dem Design und diesen Anweisungen entsprechend verwendet wird.

**Wird dieses Werkzeug nicht anemessen gehandhabt, kann es ein Hand-Arm-Vibrationssyndrom erzeugen.**

**! WARNUNG:** Um genau zu sein, sollte ein Abschätzung des Belastungsgrades aller

Arbeitsabschnitte während tatsächlicher Verwendung berücksichtigt werden, z.B. die Zeiten, wenn das Werkzeug ausgeschaltet ist, und wenn es sich im Leerlauf befindet und eigentlich nicht eingesetzt wird. Auf diese Weise kann der Belastungsgrad während der gesamten Arbeitszeit wesentlich gemindert werden. Hilft dabei, das Risiko der Vibrations- und Lärmbelastung zu minimieren.

Verwenden Sie **IMMER** scharfe Meissel, Bohrer und Sägeblätter.

Pflegen Sie dieses Werkzeug diesen Anweisungen entsprechend und achten Sie auf eine gute Einfettung (wo erforderlich).

Falls das Werkzeug regelmäßig verwendet werden soll, investieren Sie in Antivibrations- und Lärmschutzzubehör.

Machen Sie einen Arbeitsplan, um die Verwendung von hochvibrierenden Werkzeugen auf mehrere Tage zu verteilen.

Hohe Schwingungsfrequenz:	Schleifen, Sägen, Raspeln und Polieren von Steinen und Metall.
Niedrige Schwingungsfrequenz:	Schaben, Lacke schleifen

## HINWEISE ZUM BETRIEB



**HINWEIS:** Lesen Sie das Handbuch vor Inbetriebnahme des Werkzeuges sorgfältig durch.

### BESTIMMUNGSGEMÄSSER GEBRAUCH

Das Elektrowerkzeug ist bestimmt zum Sägen und Trennen von Holzwerkstoffen, Kunststoff, Gips, Nichteisen-Metallen und Befestigungselementen (z.B. Nägel, Klammern) sowie zum Bearbeiten von weichen Wandfliesen und zum trockenen Schleifen kleiner Flächen. Es ist besonders zum randnahen und bündigen Arbeiten geeignet.

### MONTAGE UND BEDIENUNG

MASSNAHME	ABBILDUNG
Montagezubehör	
-Entfernen Sie den integrierten Steckschlüssel	Siehe Abb. A
-Lösen Sie den Flansch und setzen Sie Zubehör ein	Siehe Abb. B1, B2, B3
-Den Flansch festziehen	Siehe Abb. C
-Bewahren Sie den integrierten Steckschlüssel auf	Siehe Abb. D, E
Bedienen des Ein-/Aus-Schalters	Siehe Abb. F
Nutzung des variablen Drehzahlreglers	Siehe Abb. G

Der variable Drehzahlregler kann verwendet werden, um die optimale Schwingungsfrequenz gemäß der verwendeten Zubehörteile und der jeweiligen Anwendung einzustellen.

Schwingungsfrequenz	Anwendung



# ANWENDUNG



**WARNUNG:** die Sägezähne sind sehr scharf. Bei Montage und Anwendung nicht berühren.  
Das Werkstück muss vor dem Schneiden festgespannt werden.

	Abb.	Beschreibung	Anwendung
Sägen		Hartmetall für längere Lebensdauer	Metall, gehärtete Nägel und Schrauben, Fliesen, Betonstahl, Zementträger und andere Schwerlastanwendungen
		Bimetall-/Holz-Sägeblatt für verlängerte Lebensdauer	Holz, Plastik, Fiberglas, Nägel, nicht-eiserne Metalle, dünnes Metallblech, gehärtete Füllstoffe
		Präzision-Holzsägeblatt	Schnelle Schnitte in Holz, Kunststoff
		Holz-Sägeblatt	Holz, Plastik, Gipskarton
		HSS Segmentsägeblatt	Holz, Plastik, Fiberglas, nicht-eiserne Metalle, dünnes Metallblech, gehärtete Füllstoffe
Schleifen		Schleifpapierfolie	Holz, Plastik, gehärtete Füllstoffe
		Schleifausatz	Holz, Plastik, gehärtete Füllstoffe
Raspeln		Dreieckige Raspel	Holz, gehärtete Klebstoffe, Keramik,
		Finger-Raspel	Holz, gehärtete Klebstoffe, Keramik,
Mörtel entfernen		Karbid-Sandstrahlklinge	Schrot, poröser Beton, Mauerwerk
		Diamant-Sandstrahlklinge	Keramik und Steinfiesen, Rigipsplatte
Schaben		Fester Kratzer	Alte Farbe, gehärtete Klebstoffe und Kitt , Teppich
		Flexibler Abkratzer	Elastische Dichtungsmittel, Farbe, Klebstoffreste, Teppich

Wir empfehlen Ihnen, sämtliche Zubehörteile beim selben Fachhändler zu beziehen, bei dem Sie auch Ihr Elektrowerkzeug gekauft haben. Weitere Informationen finden Sie auf der Verpackung der Zubehörteile. Auch Ihr Fachhändler berät Sie gerne.

**HINWEIS:** Beim Eintauchen und Sägen mit einer leichten Pendelbewegung für eine ausreichende Spanabfuhr sorgen. Das Sägeblatt hält länger, wenn es gleichmäßig abgenutzt wird. Um eine gleichmäßige Verteilung sicherzustellen, lösen Sie bei Bedarf das Sägeblatt oder anderes Zubehör, drehen Sie es, und ziehen Sie es fest. Schneiden/Schleifen Sie mit gleichmäßigen Bewegungen und leichtem Druck.

Festes Aufdrücken erhöht den Abtrag nicht, das Schleifblatt verschleißt nur schneller.

## TIPPS ZUR ARBEIT MIT IHREM WERKZEUG

Ist Ihr Elektrowerkzeug zu heiss geworden, insbesondere während der Arbeit bei niedriger Geschwindigkeit, stellen Sie die maximale Geschwindigkeit ein und lassen Sie es 2-3 Minuten lang unbelastet laufen, um den Motor abzukühlen. Vermeiden Sie längere Arbeiten bei niedrigen Geschwindigkeiten. Achten Sie immer auf ein scharfes Sägeblatt.

Das Werkstück muss bei allen Arbeiten sicher befestigt oder festgeklemmt werden, damit es nicht verrutschen kann.

Jegliche Bewegung des Materials kann die Qualität des Schnittes oder der Schleifausführung beeinträchtigen. Starten Sie Ihr Werkzeug vor der Arbeit und schalten Sie es nur aus, nachdem Sie aufgehört haben zu arbeiten.

Verwenden Sie das Gerät niemals ohne Schleifpapier.

Das Schmirgelpapier darf nicht komplett abgenutzt werden, denn sonst wird der Schleifteller beschädigt. Die Garantie umfasst nicht den Verschleiss des Schleiftellers.

Verwenden Sie kleine (grobe) Körnungen für raue Oberflächen, mittlere Körnungen für bereits geglättete Oberflächen und hohe (feine) Körnungen für die Endbearbeitung der Oberfläche. Gegebenenfalls sollten Sie zuerst einen Test auf einem Probestück ausführen.

Zu große Kräfteanwendung mindert die Arbeitseffizienz und führt zu Überlastung des Motors. Regelmäßiges Ersetzen des Zubehörs sorgt stets für eine optimale Arbeitseffizienz.

## WARTUNG

**Ziehen Sie grundsätzlich den Netzstecker, bevor Sie Einstell-, Reparatur- oder Wartungstätigkeiten ausführen.**

Ihr Werkzeug benötigt keine zusätzliche Schmierung oder Wartung. Es enthält keine Teile, die Sie warten müssen. Reinigen Sie Ihr Werkzeug niemals mit Wasser oder chemischen Lösungsmitteln. Wischen Sie es mit einem trockenen Tuch sauber. Lagern Sie Ihr Werkzeug immer an einem trockenen Platz. Sorgen Sie dafür, dass bei staubigen Arbeiten die Lüftungsöffnungen frei sind. Gelegentlich sind durch die Lüftungsschlitze hindurch Funken zu sehen. Dies ist normal und wird Ihr Werkzeug nicht beschädigen.

Falls das Netzkabel beschädigt sein sollte, muss es vom Hersteller, einem seiner Service-Beauftragten oder einer ähnlich qualifizierten Person instandgesetzt werden, damit es nicht zu Gefährdungen kommt.

## UMWELTSCHUTZ



Elektroprodukte dürfen nicht mit dem normalen Haushaltsmüll entsorgt werden, sondern sollten nach Möglichkeit zu einer Recyclingstelle gebracht werden. Ihre zuständigen Behörden oder Ihr Fachhändler geben Ihnen hierzu gerne Auskunft.

## KONFORMITÄTSERKLÄRUNG

Wir,  
Positec Germany GmbH  
Postfach 32 02 16, 50796 Cologne, Germany

Erklären hiermit, dass unser Produkt,  
Beschreibung **Worx Sonicrafter®**  
Typ **WX686 WX686.X WT665 WT665.X (6- Bezeichnung der Maschine, Repräsentant des Hochfrequenz-Multifunktionswerkzeug)**  
Funktional **Schleifen, sägen, raspeln, schaben, polieren**

Den Bestimmungen der folgenden Richtlinien entspricht:  
**2006/42/EC**  
**2014/30/EU**  
**2011/65/EU&(EU)2015/863**

Werte nach  
**EN 62841-1, EN 62841-2-4, EN IEC 55014-1, EN IEC 55014-2, EN IEC 61000-3-2, EN 61000-3-3, EN IEC 63000**

Zur Kompilierung der technischen Datei ermächtigte Person

**Name: Marcel Filz**  
**Anschrift: Positec Germany GmbH**  
**Postfach 32 02 16, 50796 Cologne, Germany**



2023/10/18  
Allen Ding  
Stellvertretender Chefsingenieur,  
Prüfung und Zertifizierung  
Positec Technology (China) Co., Ltd  
18, Dongwang Road, Suzhou Industrial  
Park, Jiangsu 215123, P. R. China

# SÉCURITÉ DU PRODUIT

## AVERTISSEMENTS DE SÉCURITÉ GÉNÉRAUX POUR L'OUTIL

 **AVERTISSEMENT** Lire l'ensemble des mises en garde, instructions, illustrations et spécifications fournies avec cet outil électrique. Ne pas suivre toutes les instructions énumérées ci-dessous peut conduire à une électrocution, un incendie et / ou des blessures graves.

**Conservé tous les avertissements et toutes les instructions pour pouvoir s'y reporter ultérieurement.** Le terme «outil» dans les avertissements fait référence à votre outil électrique alimenté par le secteur (avec cordon d'alimentation) ou votre outil fonctionnant sur batterie (sans cordon d'alimentation).

### 1) Sécurité de la zone de travail

- a) **Conservé la zone de travail propre et bien éclairée.** Les zones en désordre ou sombres sont propices aux accidents.
- b) **Ne pas faire fonctionner les outils électriques en atmosphère explosive, par exemple en présence de liquides inflammables, de gaz ou de poussières.** Les outils électriques produisent des étincelles qui peuvent enflammer les poussières ou les fumées.
- c) **Maintenir les enfants et les personnes présentes à l'écart pendant l'utilisation de l'outil.** Les distractions peuvent vous faire perdre le contrôle de l'outil.

### 2) Sécurité électrique

- a) **Il faut que les fiches de l'outil électrique soient adaptées au socle. Ne jamais modifier la fiche de quelque façon que ce soit. Ne pas utiliser d'adaptateurs avec des outils à branchement de terre.** Des fiches non modifiées et des socles adaptés réduiront le risque de choc électrique.
- b) **Éviter tout contact du corps avec des surfaces reliées à la terre telles que les tuyaux, les radiateurs, les cuisinières et les réfrigérateurs.** Il existe un risque accru de choc électrique si votre corps est relié à la terre.
- c) **Ne pas exposer les outils à la pluie ou à des conditions humides.** La pénétration d'eau à l'intérieur d'un outil augmentera le risque de choc électrique.
- d) **Ne pas maltraiter le cordon. Ne jamais utiliser le cordon pour porter, tirer ou débrancher l'outil. Maintenir le cordon à l'écart de la chaleur, du lubrifiant, des arêtes ou des parties en mouvement.** Des cordons endommagés ou emmêlés augmentent le risque de choc électrique.
- e) **Lorsqu'on utilise un outil à l'extérieur, utiliser un prolongateur adapté à l'utilisation extérieure.** L'utilisation d'un cordon adapté à l'utilisation extérieure réduit le risque de choc électrique.
- f) **Si l'usage d'un outil dans un emplacement humide est inévitable, utiliser une alimentation protégée par un dispositif à courant différentiel résiduel (DDR).** L'usage d'un DDR réduit le risque de choc électrique.



### 3) Sécurité des personnes

- a) **Restez vigilant, regardez ce que vous êtes en train de faire et faites preuve de bon sens dans votre utilisation de l'outil. Ne pas utiliser un outil lorsque vous êtes fatigué ou sous l'emprise de drogues, d'alcool ou de médicaments.** Un moment d'inattention en cours d'utilisation d'un outil peut entraîner des blessures graves des personnes.
  - b) **Utiliser un équipement de sécurité. Toujours porter une protection pour les yeux.** Les équipements de sécurité tels que les masques contre les poussières, les chaussures de sécurité antidérapantes, les casques ou les protections acoustiques utilisés pour les conditions appropriées réduiront les blessures de personnes.
  - c) **Éviter tout démarrage intempestif. S'assurer que l'interrupteur est en position arrêt avant de brancher l'outil au secteur et/ou au bloc de batteries, de le ramasser ou de le porter.** Porter les outils en ayant le doigt sur l'interrupteur ou brancher des outils dont l'interrupteur est en position marche est source d'accidents.
  - d) **Retirer toute clé de réglage avant de mettre l'outil en marche. Une clé laissée fixée sur une partie tournante de l'outil peut donner lieu à des blessures de personnes.**
  - e) **Ne pas se précipiter. Garder une position et un équilibre adaptés à tout moment.** Cela permet un meilleur contrôle de l'outil dans des situations inattendues.
  - f) **S'habiller de manière adaptée. Ne pas porter de vêtements amples ou de bijoux. Garder les cheveux et les vêtements à distance des parties en mouvement.** Des vêtements amples, des bijoux ou les cheveux longs peuvent être pris dans des parties en mouvement.
  - g) **Si des dispositifs sont fournis pour le raccordement d'équipements pour l'extraction et la récupération des poussières, s'assurer qu'ils sont connectés et correctement utilisés.** Utiliser des collecteurs de poussière peut réduire les risques dus aux poussières.
  - h) **Ne pas laisser les habitudes acquises au cours d'une utilisation fréquente des outils nous rendre complaisants et ignorer les principes de sécurité de l'outil.** Une action imprudente peut entraîner des blessures graves en une fraction de seconde.
- ### 4) Utilisation et entretien de l'outil
- a) **Ne pas forcer l'outil. Utiliser l'outil adapté à votre application.** L'outil adapté réalisera mieux le travail et de manière plus sûre au régime pour lequel il a été construit.
  - b) **Ne pas utiliser l'outil si l'interrupteur ne permet pas de passer de l'état de marche à arrêt et vice versa.** Tout outil qui ne peut pas être commandé par l'interrupteur est dangereux et il faut le réparer.
  - c) **Débrancher la prise de la source d'alimentation et / ou retirer la batterie, si elle est amovible, de l'outil, avant tout réglage, changement d'accessoires ou avant de ranger l'outil.** De telles mesures de sécurité préventives réduisent le risque de démarrage accidentel de l'outil.

- d) **Conserver les outils à l'arrêt hors de la portée des enfants et ne pas permettre à des personnes ne connaissant pas l'outil ou les présentes instructions de le faire fonctionner.** Les outils sont dangereux entre les mains d'utilisateurs novices.
- e) **Entretenir les outils et accessoires électriques. Vérifier qu'il n'y a pas de mauvais alignement ou de blocage des parties mobiles, des pièces cassées ou toute autre condition pouvant affecter le fonctionnement de l'outil. En cas de dommages, faire réparer l'outil avant de l'utiliser.** De nombreux accidents sont dus à des outils mal entretenus.
- f) **Garder affûtés et propres les outils permettant de couper.** Des outils destinés à couper correctement entretenus avec des pièces coupantes tranchantes sont moins susceptibles de bloquer et sont plus faciles à contrôler.
- g) **Utiliser l'outil, les accessoires et les lames etc., conformément à ces instructions, en tenant compte des conditions de travail et du travail à réaliser.** L'utilisation de l'outil pour des opérations différentes de celles prévues pourrait donner lieu à des situations dangereuses.
- h) **Maintenir les poignées et les surfaces de préhension sèches, propres et exemptes d'huile et de graisse.** Des poignées et surfaces de préhension glissantes ne permettent pas une manipulation et un contrôle de l'outil en toute sécurité en cas d'imprévu.
- 5) **Maintenance et entretien**
- a) **Faire entretenir l'outil par un réparateur qualifié utilisant uniquement des pièces de rechange identiques.** Cela assurera le maintien de la sécurité de l'outil.

	Porter une protection pour les yeux
	Porter un masque contre la poussière
	Double isolation
	Veillez vous assurer que l'outil est débranché avant de modifier les accessoires.
	Avant de travailler avec votre outil, assurez-vous qu'aucun cordon d'alimentation ne sera endommagé.
	Éviter tout risque de blessure émanant des bords tranchants des accessoires.
	Les accessoires peuvent devenir très chauds pendant leur fonctionnement, et ils peuvent présenter un risque de brûlures.
	Porter des gants de protection
	Haute fréquence d'oscillation
	Basse fréquence d'oscillation
	Verrouiller
	Déverrouiller
	Les déchets d'équipements électriques et électroniques ne doivent pas être déposés avec les ordures ménagères. Ils doivent être collectés pour être recyclés dans des centres spécialisés. Consultez les autorités locales ou votre revendeur pour obtenir des renseignements sur l'organisation de la collecte

## SYMBOLES

	Pour réduire le risque de blessure, l'utilisateur doit lire le mode d'emploi
	Avertissement
	Porter une protection pour les oreilles

## LISTE DES COMPOSANTS

1. CLÉ À CLIPSER INTÉGRÉE
2. COMMUTATEUR MARCHE/ARRÊT
3. COMMANDE DE VITESSE
4. OÙIES DE VENTILATION
5. INTERFACE\* D'ACCESSOIRE UNIVERSELLE
6. COLLERETTE

\*Fonctionne avec les accessoires d'outils oscillants d'autres marques.

Les marques compatibles suivantes sont des marques enregistrées et détenues par des tiers qui peuvent être déposées par leurs propriétaires respectifs: Black & Decker®, Bosch®, Chicago Electric®, Craftsman®, Dremel®, Fein®, Genesis®, Makita®, Mastercraft®, Milwaukee®, Performax®, Porter Cable®, Ridgid®, Ryobi®, Skil®, Rockwell, ShopSeries® and Tool Shop®.

**Les accessoires reproduits ou décrits ne sont pas tous compris avec le modèle standard livré.**

## CARACTÉRISTIQUES TECHNIQUES

Modèle **WX686 WX686.X WT665 WT665.X(6-désignations des pièces, illustration de l'outil multifonction de haute fréquence)**

Modèle	WX686 WX686.X** WT665 WT665.X**
Tension nominale	230-240V~50Hz
Puissance nominale	250W
Vitesse à vide	11000-20000/min
Angle d'oscillation	3.2°
Double isolation	 /II
Masse	1.45kg

\*\* X = 1-999, A-Z, M1-M9, la seule différence entre ces modèles est que les clients visés sont différents. Il n'y a pas de changement concernant la sécurité.

Nous vous recommandons d'acheter vos accessoires dans le magasin qui vous a vendu l'outil. Reportez-vous à l'emballage de l'accessoire pour plus de détails. Le personnel du magasin peut vous aider et vous conseiller.

## INFORMATIONS RELATIVES AU BRUIT

Niveau de pression acoustique pondéré A  $L_{PA}$ : 77.7dB(A)

Niveau de puissance acoustique pondéré A  $L_{WA}$ : 88.7dB(A)

$K_{PA}$  &  $K_{WA}$  3 dB(A)

Porter des protections auditives.

## INFORMATIONS RELATIVES AUX VIBRATIONS

Valeurs totales de vibrations déterminées selon la norme EN 62841:

Valeur d'émission de vibrations

$a_h = 4.766m/s^2$  Incertitude  $K = 1.5m/s^2$

La valeur totale de vibration déclarée et la valeur d'émission de bruit déclarée ont été mesurées conformément à la méthode d'essai standard et peuvent être utilisées pour comparer un outil à un autre. La valeur totale de vibration déclarée et la valeur d'émission de bruit déclarée peuvent également être utilisées lors d'une évaluation préliminaire de l'exposition.

**AVERTISSEMENT:** les vibrations et les émissions de bruit au cours de l'utilisation réelle de l'outil électrique peuvent varier de la valeur déclarée en fonction du mode d'utilisation de l'outil, en particulier du type de pièce traité selon les exemples suivants et d'autres variations concernant le mode d'utilisation de l'outil: Comment l'outil est utilisé et quels matériaux sont coupés ou percés.

L'outil est en bon état et bien entretenu. L'utilisation du bon accessoire pour l'outil et l'assurance qu'il est affûté et en bon état.

La force avec laquelle vous serrez les poignées et l'utilisation éventuelle d'un quelconque accessoire anti-bruit et anti-vibration.

Et l'outil est utilisé comme prévu dans sa conception et dans les présentes instructions.

**Cet outil peut causer un syndrome de vibration du bras et de la main s'il n'est pas correctement géré.**

**AVERTISSEMENT:** Pour être précise, une évaluation du niveau d'exposition en conditions réelles d'utilisation doit également tenir compte de toutes les parties du cycle d'utilisation telles que les moments où l'outil est éteint, et ceux où il fonctionne au ralenti mais ne réalise pas réellement de tâche. Ceci peut réduire de façon significative le niveau d'exposition et la période de fonctionnement totale.

Facteurs contribuant à minimiser votre risque d'exposition aux vibrations et au bruit. Utilisez TOUJOURS des ciseaux, des forets et des lames affûtés.

Entretenez cet outil en accord avec les présentes instructions et maintenez-le lubrifié (si approprié).

Si l'outil doit être fréquemment utilisé, investissez dans des accessoires anti-bruit et anti-vibration.

Planifiez votre travail pour étaler toute utilisation d'outil à fortes vibrations sur plusieurs jours.

## FONCTIONNEMENT



**REMARQUE:** Avant d'utiliser cet outil, lisez attentivement le mode d'emploi.

### UTILISATION CONFORME

Cet outil électroportatif est destiné à scier et à tronçonner des matériaux en bois, matières plastiques, du plâtre, des métaux non-ferreux et des éléments de fixation (p.ex. clous, agrafes) ainsi que pour travailler du carrelage mural tendre et au ponçage à sec de petites surfaces. Il est particulièrement bien approprié pour travailler près du bord et bord à bord.

### ASSEMBLAGE ET FONCTIONNEMENT



ACTION	FIGURE
Accessoires de montage	
-Retirez la clé à clipser intégrée	Voir Fig. A
-Desserrez la bride et insérez les accessoires	Voir Fig. B1, B2, B3
-Serrez la bride	Voir Fig. C
-Rangez la clé à clipser intégrée	Voir Fig. D, E
Fonctionnement du bouton marche/arrêt.	Voir Fig. F
Utilisation du bouton de vitesse variable.	Voir Fig. G

Il est possible d'utiliser le bouton de vitesse variable pour régler une fréquence d'oscillation optimale en fonction des accessoires utilisés et de l'application correspondante.

Fréquence d'oscillation	Application
Haute fréquence d'oscillation :	Ponçage, sciage, limage et polissage de la pierre et du métal.
Basse fréquence d'oscillation :	Décapage et polissage de vernis.

# APPLICATION

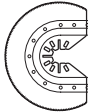
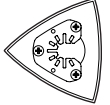
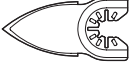
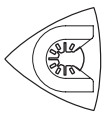
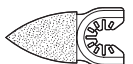
**AVERTISSEMENT:** Les dents de la lame de scie sont très pointues. Ne pas les toucher lors du montage ni durant le travail. La pièce à travailler doit être solidement attachée avant de la couper.

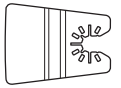
	Schéma	Nom	Application
Sciage		Carbure à durée de vie prolongée	Métal, clous et vis durcis, carreaux, barres d'armature, panneaux de ciment et autres applications intensives
		Lame de coupe bimétallique métal/bois à durée de vie prolongée	Bois, plastique, fibre de verre, clous, métaux non ferreux, tôle mince, substances de remplissage durcies
		Lame de coupe de précision de bois	Coupes rapides dans le bois, plastiques
		Bois de coupe d'extrémité de bois	Bois, plastique, cloison sèche
		Patin de ponçage	Bois, plastique, enduits
Ponçage		Tampon à poncer	Bois, plastique, enduits
		Râpe triangulaire	Bois, plastique, colles durcis, céramique, maçonnerie
Râpage		Râpe triangulaire	Bois, plastique, colles durcis, céramique, maçonnerie
		Lame en carbure à coupe grossière	Ciment, béton poreux, maçonnerie
Découpe dans le ciment		Lame diamantaire à coupe grossière	Céramique et pierre, planche d'appui
		Racloir rigide	Vieille peinture, colles durcies et mastic, silicone, moquettes
Grattage		Lame de racloir flexible	Enduits d'étanchéité élastiques, peintures, résidus adhésifs, moquettes
		Patin de ponçage	Bois, plastique, enduits

Nous recommandons d'acheter tous les accessoires dans le magasin d'acquisition de l'outil. Pour plus d'informations, se référer à l'emballage des accessoires. Le personnel du magasin est également là pour vous conseiller.

**REMARQUE:** Lors de la pénétration de l'outil et lors du sciage, assurer une évacuation de copeaux suffisante par un mouvement pendulaire.

La durée de vie de la lame de scie est plus longue lorsqu'elle est usée de manière régulière. Pour assurer une distribution

uniforme, desserrez la lame de scie ou tout autre accessoire, tournez-la et resserrez fermement. Coupez / poncez avec un mouvement continu et une légère pression  
Une pression plus élevée n'augmente pas l'enlèvement de matière mais l'usure de la feuille abrasive.

## ASTUCES CONCERNANT VOTRE OUTIL

Si votre outil électrique devient trop chaud, en particulier une fois utilisé à vitesse réduite, mettez la vitesse au maximum et laissez-le fonctionner à vide pendant 2 ou 3 minutes pour refroidir le moteur. Évitez l'utilisation prolongée aux vitesses très basses. Maintenez toujours la lame affûtée.

Assurez-vous toujours que la pièce à usiner est bien maintenue ou fixée pour empêcher le mouvement.

Tout mouvement du matériau peut affecter la qualité de la coupe et de la finition de ponçage.

Démarrerez votre outil avant de l'utiliser et éteignez-le après avoir terminé de travailler.

Ne commencez pas à poncer avant d'avoir ajusté le papier de verre.

Ne laissez pas le papier de verre s'user, car cela endommagerait la plaque de base. La garantie ne couvre pas l'usure normale de la plaque de base.

Utilisez du papier à gros grain pour poncer les surfaces rugueuses, du papier à grain moyen pour les surfaces lisses et du papier à grain fin pour les surfaces finales. Au besoin, faites d'abord un essai sur la matière mise au rebut.

Une force excessive réduit l'efficacité du travail et provoque une surcharge du moteur. Remplacez l'accessoire régulièrement pour maintenir une efficacité de travail optimale.

## ENTRETIEN

**Retirer la fiche de la prise avant de procéder à un réglage, une réparation ou un entretien.**

L'outil motorisé ne requiert pas de graissage ou d'entretien particulier. Il n'y a pas de pièces réparables par l'utilisateur dans cet outil. Ne jamais utiliser d'eau ou de nettoyants chimiques pour nettoyer l'outil. Nettoyer avec un chiffon sec. Toujours conserver l'outil motorisé dans un endroit sec. Maintenir les fentes de ventilation du moteur propres. Empêcher que les commandes de marche soient couvertes de sciure. Il est normal que des étincelles soient visibles dans les fentes de ventilation, cela n'endommagera pas l'outil motorisé.

Si le cordon d'alimentation est endommagé, il doit être remplacé par le fabricant, un technicien du S.A.V ou toute autre personne qualifiée afin d'éviter tout danger.

## PROTECTION DE L'ENVIRONNEMENT

 Les déchets d'équipements électriques et électroniques ne doivent pas être déposés avec les ordures ménagères. Ils doivent être collectés pour être recyclés dans des centres spécialisés. Consultez les autorités locales ou votre revendeur pour obtenir des renseignements sur l'organisation de la collecte.

## DÉCLARATION DE CONFORMITÉ

Nous,  
Positec Germany GmbH  
Postfach 32 02 16, 50796 Cologne, Germany

Déclarons que ce produit,  
Description **Worx Sonicrafter®**  
Modèle **WX686 WX686.X WT665 WT665.X (6- désignations des pièces, illustration de l'outil multifonction de haute fréquence)**  
Fonctions **Ponçage, sciage, râpage, grattage, polissage**

Est conforme aux directives suivantes,  
**2006/42/EC**  
**2014/30/EU**  
**2011/65/EU&(EU)2015/863**

Et conforme aux normes  
**EN 62841-1, EN 62841-2-4, EN IEC 55014-1, EN IEC 55014-2, EN IEC 61000-3-2, EN 61000-3-3, EN IEC 63000**

La personne autorisée à compiler le dossier technique,  
**Nom: Marcel Filz**  
**Adresse: Positec Germany GmbH**  
**Postfach 32 02 16, 50796 Cologne, Germany**

 

2023/10/18  
Allen Ding  
Ingénieur en chef adjoint, Essais & Certification  
Positec Technology (China) Co., Ltd  
18, Dongwang Road, Suzhou Industrial  
Park, Jiangsu 215123, P. R. China



# SICUREZZA DEL PRODOTTO

## AVVISI GENERALI PER LA SICUREZZA DEGLI UTENSILI A MOTORE

 **AVVERTENZA:** Leggere tutte le avvertenze di sicurezza, le istruzioni, le illustrazioni e le specifiche fornite con questo elettrotensile. La mancata osservanza delle istruzioni elencate di seguito potrebbe provocare una scossa elettrica, un incendio e/o lesioni gravi.

**Conservare tutti gli avvisi e le istruzioni per poterli consultare quando necessario.**

Il termine «elettrotensile elettrico» utilizzato di seguito in questo manuale si riferisce a utensili elettrici alimentati dalla rete (con linea di allacciamento), oltre che ad utensili elettrici alimentati a batteria (senza linea di allacciamento).

### 1) Posto di lavoro

- a) **Mantenere pulito e ordinato il posto di lavoro.** Il disordine e le zone di lavoro non illuminate possono essere fonte di incidenti.
- b) **Evitare d'impiegare l'utensile in ambienti soggetti al rischio di esplosioni nei quali siano presenti liquidi, gas o polveri infiammabili.** Gli utensili elettrici producono scintille che possono incendiare polveri e gas.
- c) **Mantenere lontani i bambini e altre persone durante l'impiego dell'utensile elettrico.** Eventuali distrazioni potranno comportare la perdita di controllo sull'utensile.

### 2) Sicurezza elettrica

- a) **La spina elettrica dovrà essere adatta alla presa di corrente. Evitare assolutamente di apportare modifiche alla spina. Non impiegare spine adattatrici assieme a utensili con collegamento a terra.** Le spine non modificate e le prese adatte allo scopo riducono il rischio di scosse elettriche.
- b) **Evitare il contatto fisico con superfici collegate a terra, come tubi, apparecchiature per il riscaldamento, cucine elettriche e frigoriferi.** Nel momento in cui il corpo è messo a massa sussiste un maggior rischio di scosse elettriche.
- c) **Custodire l'utensile al riparo dalla pioggia o dall'umidità.** L'eventuale infiltrazione di acqua in un elettrotensile comporta un aumento del rischio d'insorgenza di scosse elettriche.
- d) **Non usare il cavo di alimentazione per scopi diversi da quelli previsti, al fine di trasportare o appendere l'elettrotensile, oppure per staccare la spina dalla presa di corrente. Mantenere l'elettrotensile al riparo da fonti di calore, olio, spigoli o parti di strumenti in movimento.** I cavi danneggiati o aggrovigliati aumentano il rischio d'insorgenza di scosse elettriche.
- e) **Qualora si voglia usare l'utensile all'aperto, impiegare solo ed esclusivamente cavi di prolunga omologati per l'impiego all'esterno.**

L'uso di un cavo di prolunga omologato per l'impiego all'esterno riduce il rischio d'insorgenza di scosse elettriche.

- f) **Se si deve utilizzare l'elettrotensile in un luogo umido, utilizzare una fonte di alimentazione dotata di interruttore differenziale.** L'uso di un interruttore differenziale riduce il rischio di folgorazioni elettriche.

### 3) Sicurezza delle persone

- a) **È importante concentrarsi su ciò che si sta facendo e maneggiare con giudizio l'elettrotensile mentre si lavora. Non utilizzare l'elettrotensile quando si è stanchi o sotto l'effetto di alcol, stupefacenti e medicinali.** Un attimo di distrazione durante l'uso dell'elettrotensile potrebbe causare lesioni gravi.
  - b) **Indossare sempre dispositivi di protezione individuale, e guanti protettivi.** Se si avrà cura d'indossare equipaggiamento protettivo individuale come una maschera antipolvere, calzature antiscivolo di sicurezza, elmetto o dispositivi di protezione acustica, a seconda dell'impiego previsto per l'elettrotensile, si potrà ridurre il rischio di lesioni.
  - c) **Evitare l'avviamento involontario. Controllare che l'interruttore sia nella posizione di spegnimento (off) prima di effettuare il collegamento a una fonte di alimentazione/batteria e prima di sollevare o trasportare l'elettrotensile.** Il fatto di tenere il dito sopra all'interruttore o di collegare l'utensile acceso all'alimentazione di corrente potrebbe essere causa di incidenti.
  - d) **Togliere gli attrezzi di regolazione o la chiave inglese prima di accendere l'elettrotensile.** Un attrezzo o una chiave inglese che si trovino in una parte della macchina che sta girando può causare lesioni a persone.
  - e) **È importante non sopravvalutarsi. Avere cura di mettersi in una posizione sicura e di mantenere l'equilibrio.** In tal modo sarà possibile controllare meglio la macchina in situazioni inaspettate.
  - f) **Indossare indumenti adeguati. Evitare di indossare vestiti lenti o gioielli.** Tenere i capelli e gli indumenti lontani dalle parti mobili. Vestiti lenti, gioielli o capelli lunghi potrebbero impigliarsi in parti in movimento.
  - g) **Se sussiste la possibilità di montare dispositivi di aspirazione o di captazione della polvere, assicurarsi che gli stessi siano stati installati correttamente e vengano utilizzati senza errori.** L'impiego dei suddetti dispositivi diminuisce il pericolo rappresentato dalla polvere.
  - h) **Non lasciare che la familiarità acquisita con l'utilizzo frequente dell'elettrotensile si trasformi in autocompiacimento e trascuratezza dei principi di sicurezza.** Un'azione imprudente può causare lesioni gravi entro una frazione di secondo.
- 4) **Maneggio e impiego accurato di elettrotensili**
    - a) **Non sovraccaricare l'elettrotensile. Impiegare l'elettrotensile adatto per eseguire il lavoro.** Utilizzando l'elettrotensile elettrico adatto si potrà lavorare meglio e con maggior sicurezza nell'ambito della gamma di potenza indicata.
    - b) **Non utilizzare elettrotensili con interruttori difettosi.** Un elettrotensile che non si può più

accendere o spegnere è pericoloso e dovrà essere riparato.

- c) **Staccare la spina dalla presa di corrente e/o rimuovere la batteria, se rimovibile, dall'elettrodomestico prima di effettuare qualsiasi regolazione, sostituire gli accessori o riparare gli utensili elettrici.** Tale precauzione eviterà che la macchina possa essere messa in funzione inavvertitamente.
- d) **Custodire gli elettrodomestici non utilizzati fuori della portata dei bambini. Non fare usare l'apparecchio a persone non abituate a farlo o che non abbiano letto le presenti istruzioni.** Gli elettrodomestici sono pericolosi se utilizzati da persone inesperte.
- e) **Eeguire la manutenzione di elettrodomestico e accessori. Verificare che le parti mobili dell'elettrodomestico funzionino perfettamente e non s'incastrino, che non ci siano pezzi rotti o danneggiati al punto tale da limitare la funzione della macchina stessa. Far riparare le parti danneggiate prima di utilizzare l'elettrodomestico.** Numerosi incidenti vengono causati da elettrodomestici la cui manutenzione è stata effettuata in modo poco accurato.
- f) **Mantenere affilati e puliti gli utensili da taglio.** Gli utensili da taglio curati con particolare attenzione e con taglienti affilati s'incastrano meno di frequente e sono più facili da condurre.
- g) **Utilizzare elettrodomestici, accessori, attrezzi, ecc. in conformità con le presenti istruzioni e secondo quanto previsto per questo tipo specifico di macchina. Osservare le condizioni di lavoro e il lavoro da eseguire durante l'impiego.** L'impiego di elettrodomestici per usi diversi da quelli consentiti potrà dar luogo a situazioni di pericolo.
- h) **Mantenere le impugnature e le superfici di presa asciutte, pulite e prive di olio e grasso.** Le impugnature e le superfici di presa scivolose non permettono l'uso e il controllo sicuri dell'elettrodomestico in situazioni impreviste.
- 5) Assistenza
- a) **Fare riparare l'apparecchio esclusivamente da personale specializzato e solo impiegando pezzi di ricambio originali.** In tal modo potrà essere salvaguardata la sicurezza dell'apparecchio.

## ISTRUZIONI DI SICUREZZA PER IL TAGLIO

Qualora si eseguano attività che prevedano il contatto dell'attrezzo con fili elettrici nascosti o con lo stesso cavo di alimentazione, tenere l'utensile da taglio servendosi delle apposite impugnature isolate. In questo modo, si eviterà il contatto con i fili sotto tensione, impedendo il trasferimento della stessa alle parti metalliche dell'attrezzo ed il conseguente rischio di scossa elettrica per l'operatore.

## SIMBOLI

	Per ridurre il rischio di lesioni, l'utente deve leggere il manuale di istruzioni
	Attenzione
	Indossare protezione per le orecchie
	Indossare protezione per gli occhi
	Indossare una mascherina antipolvere
	Doppio isolamento
	Assicurarsi che l'utensile sia scollegato prima di cambiare accessori.
	Prima di utilizzare l'utensile, assicurarsi che i cavi di alimentazione non siano danneggiati.
	Evitare il pericolo di lesioni dalle estremità affilate degli accessori.
	Gli accessori possono scaldarsi molto durante il funzionamento, presentando pericolo di ustioni!
	Indossare guanti di protezione.
	Frequenza di oscillazione alta
	Frequenza di oscillazione bassa
	Blocco
	Sblocco



I prodotti elettrici non possono essere gettati tra i rifiuti domestici. L'apparecchio da rottamare deve essere portato al centro di riciclaggio per un corretto trattamento. Controllare con le autorità locali o con il rivenditore per localizzare il centro di riciclaggio più vicino.

## ELEMENTI DELL'APPARECCHIO

1. **CHIAVE CLIP-IN INTEGRATA**
2. **INTERRUTTORE DI AVVIO/ARRESTO**
3. **CONTROLLO VARIABILE DELLA VELOCITÀ**
4. **VENTILAZIONE**
5. **INTERFACCIA ACCESSORIO A MONTAGGIO UNIVERSALE \***
6. **FLANGIA**

\*accetta gli accessori di tutti i marchi più diffusi in commercio

Le seguenti marche compatibili sono marchi di proprietà di terzi registrati dai rispettivi proprietari: Black & Decker®, Bosch®, Chicago Electric®, Craftsman®, Dremel®, Fein®, Genesis®, Makita®, Mastercraft®, Milwaukee®, Performax®, Porter Cable®, Ridgid®, Ryobi®, Skil®, Rockwell, ShopSeries® and Tool Shop®.

**Accessori illustrati o descritti non fanno necessariamente parte del volume di consegna.**

## DATI TECNICI

Codice **WX686 WX686.X WT665 WT665.X (6-designazione del macchinario rappresentativo del Attrezzo multi funzione ad alta frequenza)**

Modello	WX686 WX686.X** WT665 WT665.X**
Tensione Nominale	230-240V~50Hz
Potenza Nominale	250W
Velocità a vuoto	11000-20000/min
Angolo di oscillazione	3.2°
Doppio Isolamento	 /II
Peso	1.45kg

\*\* X = 1-999, A-Z, M1-M9 solo per clienti diversi, non ci sono cambiamenti rilevanti sicuri tra questi modelli.

Ti consigliamo di acquistare gli accessori nello stesso negozio dove compri l'utensile. Fare riferimento alla confezione degli accessori per ulteriori dettagli. Il personale del negozio può aiutarti e offrire consulenza.

## INFORMAZIONI SUL RUMORE

Pressione sonora ponderata A	$L_{pA}$ : 77.7dB(A)
Potenza sonora ponderata	$L_{WA}$ : 88.7dB(A)
$K_{pA}$ & $K_{WA}$	3 dB(A)

Indossare un dispositivo di protezione acustica.

## INFORMAZIONI SULLA VIBRAZIONE

I valori totali di vibrazione sono determinati secondo lo standard EN 62841:

Valore emissione vibrazioni

$$a_{rh} = 4.766m/s^2 \text{ Incertezza } K = 1.5m/s^2$$

Il valore totale di emissione di vibrazioni dichiarato e il valore di emissioni sonore dichiarati sono stati misurati in base a un metodo di collaudo standard e possono essere utilizzati per il confronto di un utensile con un altro.

Il valore totale di emissione di vibrazioni dichiarato e il valore di emissioni sonore dichiarato possono anche essere utilizzati in una valutazione preliminare

dell'esposizione.



**AVVERTENZA:** le emissioni di vibrazioni e sonore durante l'uso effettivo dell'elettrotensile possono differire dal valore dichiarato in base alle modalità con cui esso viene utilizzato. In particolare quale tipo di pezzo viene lavorato dipende dai seguenti fattori e da altre variazioni sulle modalità di utilizzo dell'elettrotensile:  
Come viene usato l'elettrotensile e quali sono i materiali tagliati o forati.  
Le condizioni e la buona manutenzione dell'elettrotensile.  
L'uso dell'accessorio corretto per il taglio e la sua affilatura, nonché le sue buone condizioni.  
La tenuta della presa sulle impugnature e se vengono utilizzati eventuali accessori antivibrazioni e antirumore.  
L'adeguatezza dell'utilizzo dell'elettrotensile rispetto a quanto previsto.

**Questo elettrotensile potrebbe causare l'insorgenza della sindrome della vibrazione dell'avambraccio se il suo utilizzo non viene gestito correttamente.**



**AVVERTENZA:** per essere precisi, una stima del livello di esposizione nelle attuali condizioni di utilizzo dovrebbe anche tenere conto di tutte le parti del ciclo operativo, come le volte in cui lo strumento viene spento e il tempo in cui viene lasciato girare a vuoto senza realmente fare il suo lavoro. Questo potrebbe ridurre significativamente il livello di esposizione sul periodo di lavoro totale.

Facteurs contribuant à minimiser votre risque d'exposition aux vibrations et au bruit.  
Aiuto a minimizzare il rischio di esposizione alle vibrazioni e al rumore.  
Usare sempre scalpelli, trapani e lame affilati.  
Conservare questo elettrotensile sempre in conformità a queste istruzioni e mantenerlo ben lubrificato (dove appropriato).  
Se l'utensile deve essere utilizzato regolarmente, investire in accessori antivibrazioni e antirumore.  
Pianificare il lavoro in modo da suddividere i lavori che implicano le maggiori vibrazioni nell'arco di più giorni.

## ISTRUZIONI SUL FUNZIONAMENTO



**NOTA:** Leggere scrupolosamente il manuale delle istruzioni prima di usare l'attrezzo.

### USO CONFORME ALLE NORME

L'elettrotensile è idoneo per il taglio e la troncatura di legname, plastica, gesso, metalli non ferrosi ed elementi di fissaggio (p.es. chiodi, grappe) e per la lavorazione di piastrelle da parete morbide e per la levigatura a secco di superfici piccole. Lo stesso è adatto in modo particolare per lavori vicino ai bordi e a livello.

### MONTAGGIO E FUNZIONAMENTO





AZIONE	FIGURA
Montaggio degli accessori	
-Rimuovere la chiave clip-in integrata	Vedere Fig. A
-Allentare la flangia e inserire gli accessori	Vedere Fig. B1, B2, B3
-Serrare la flangia	Vedere Fig. C
-Riporre la chiave clip-in integrata	Vedere Fig. D, E
Funzionamento dell'interruttore di accensione/spegnimento	Vedere Fig. F
Utilizzo della manopola di velocità variabile	Vedere Fig. G

La manopola di velocità variabile serve per impostare la frequenza di oscillazione ottimale in base agli accessori utilizzati e alla rispettiva applicazione.

Frequenza di oscillazione	Applicazione
Frequenza di oscillazione elevata:	Sabbatura, segatura, raschiatura e lucidatura di pietra e metallo.
Frequenza di oscillazione bassa:	Raschiatura, lucidatura di vernici.

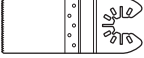
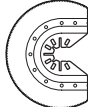
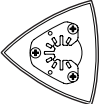
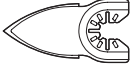
# APPLICAZIONI

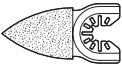
**!** **AVVERTENZA:** I denti della sega sono molto affilati. Non toccarli durante il montaggio e l'uso dell'attrezzo. Il pezzo di lavoro deve essere serrate saldamente prima che venga tagliato.

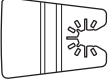
	Immagine	Nome	Applicazioni
Segare		Lama in carburo a lunga durata	Chiodi e viti in metallo indurito, piastrelle, ferri di rinforzo del cemento armato, unità di supporto cementate e altre applicazioni gravose
		Lama bimetallica per taglio legno/metallo	Legno, plastica, fibra di vetro, chiodi, metalli non ferrosi, metalli a foglia sottile, stucchi induriti
		Lama per il taglio di precisione del legno	Tagli rapidi di legno e plastica
		Lama per taglio legno	Legno, plastica, cartongesso
		HSS Lama a settori riportati	Legno, plastica, fibra di vetro, metalli non ferrosi, metalli a foglia sottile, stucchi induriti
Smerigliare		Cuscinetto da smerigliatura	Legno, plastica, stucchi induriti
		Tampone a punta per levigatura	Legno, plastica, stucchi induriti
Raspare		Raspa triangolare	Legno, plastica, adesivi induriti, ceramica, muratura
		Raspa da dito	Legno, plastica, adesivi induriti, ceramica, muratura
Rimozione malta		Lama con grani di carburo	Malta, calcestruzzo poroso, muratura
		Lama con grani di diamante	Ceramica e piastrelle in pietra, tavole di sottostrato
Raschiare		Raschietto rigido	Vernice vecchia, adesivi induriti e sigillanti, sottostrati, tappeti - moquette
		Lama rasatrice flessibile	Sigillanti elastici, pitture, residui di adesivo, tappeti - moquette

Si raccomanda di acquistare tutti gli accessori nello stesso negozio in cui è stato acquistato l'attrezzo. Fare riferimento alla confezione dell'accessorio per altri dettagli. Il personale del negozio può aiutarvi e consigliarvi.

**NOTA:** Sia iniziando il taglio sul materiale che durante l'operazione di taglio, per poter assicurare una sufficiente asportazione di trucioli, avere cura di operare esercitando un leggero moto pendolare.

La lama per sega dura più a lungo quando è soggetta ad usura uniforme. Per assicurare una distribuzione uniforme, allentare la lama o gli eventuali altri accessori, ruotarla e riserrare saldamente.

Tagliare/levigare con un movimento costante ed una leggera pressione.

Esercitando una pressione maggiore non si aumenta l'asportazione del materiale in lavorazione ma si accelera soltanto l'usura del foglio abrasivo.

## SUGGERIMENTI DI LAVORO PER LO STRUMENTO

Se lo strumento diventa troppo caldo, specialmente se utilizzato a basse velocità, impostare la velocità al massimo e usarlo senza carico per 2-3 minuti, per far raffreddare il motore. Evitare un utilizzo prolungato a velocità molto basse. Mantenere sempre la lama affilata.

Accertarsi sempre che il pezzo da lavorare sia fissato saldamente o serrato con morse onde prevenirne il movimento.

Qualsiasi movimento del materiale può influenzare la qualità del taglio o della finitura sabbatura.

Avviare lo strumento prima di iniziare a lavorare e spegnerlo dopo aver terminato.

Non iniziare la levigatura senza aver prima inserito la carta abrasiva.

Non aspettare che la carta abrasiva si usuri, in questo modo si danneggia il tappetino di sabbatura. La garanzia non copre l'usura del tappetino di sabbatura.

Utilizzare carta a grana grossa per lavori di sgrossatura e a grana fine per lavori di finitura. Se necessario, eseguire una prova di levigatura su materiale di scarto.

Una forza eccessiva ridurrà l'efficienza lavorativa e sovraccaricherà il motore. Sostituendo l'accessorio regolarmente si manterrà un'efficienza lavorativa ottimale.

## MANUTENZIONE

**Rimuovere la spina dalla presa di corrente prima di eseguire qualsiasi regolazione, riparazione o manutenzione.**

L'attrezzo non richiede lubrificazione o manutenzione aggiuntiva. All'interno dell'attrezzo non ci sono parti riparabili da parte dell'utente. Non usare mai acqua o detergenti chimici per pulire l'attrezzo. Pulire con un panno asciutto. Conservare sempre gli attrezzi elettrici in luoghi asciutti. Tenere pulite le aperture di ventilazione del motore. Tenere puliti dalla polvere tutti i comandi operativi. La formazione di scintille all'interno delle aperture di ventilazione, è un fenomeno normale che non crea danni all'attrezzo.

Se il cavo di alimentazione è danneggiato, deve essere sostituito dal produttore, dal centro servizi o da personale qualificato in modo da evitare rischi.

## TUTELA AMBIENTALE



I prodotti elettrici non possono essere gettati tra i rifiuti domestici. L'apparecchio da rottamare deve essere portato al centro di riciclaggio per un corretto trattamento. Controllare con le autorità locali o con il rivenditore per localizzare il centro di riciclaggio più vicino.

## DICHIARAZIONE DI CONFORMITÀ

Noi,  
Positec Germany GmbH  
Postfach 32 02 16, 50796 Cologne, Germany

Dichiariamo che l'apparecchio,  
Descrizione **Worx Sonicrafter®**  
Codice **WX686 WX686.X WT665 WT665.X (6- designazione del macchinario rappresentativo del Attrezzo multi funzione ad alta frequenza)**  
Funzioni **smerigliare, segare, raspare, raschiattatura, lucidare**

È conforme alle seguenti direttive,  
**2006/42/EC**  
**2014/30/EU**  
**2011/65/EU&(EU)2015/863**

Conforme a,  
**EN 62841-1, EN 62841-2-4, EN IEC 55014-1, EN IEC 55014-2, EN IEC 61000-3-2, EN 61000-3-3, EN IEC 63000**

Il responsabile autorizzato alla compilazione della documentazione tecnica,

**Nome: Marcel Filz**  
**Indirizzo: Positec Germany GmbH**  
**Postfach 32 02 16, 50796 Cologne, Germany**



2023/10/18  
Allen Ding  
Vice capo ingegnere, testing e certificazione  
Positec Technology (China) Co., Ltd  
18, Dongwang Road, Suzhou Industrial Park, Jiangsu 215123, P. R. China

# SEGURIDAD DEL PRODUCTO

## ADVERTENCIAS DE SEGURIDAD GENERALES SOBRE HERRAMIENTAS ELÉCTRICAS

 **ADVERTENCIA:** Lea todas las advertencias de seguridad, instrucciones, ilustraciones y especificaciones que acompañan a esta herramienta eléctrica. Si no se respetan todas las instrucciones que se indican abajo, podría producirse una descarga eléctrica, un incendio o alguien podría resultar herido de gravedad.

Conserve todas las advertencias e instrucciones para futuras consultas.

El término "herramienta eléctrica" en todas las advertencias siguientes corresponde a la herramienta eléctrica con o sin cable.

### 1) ZONA DE TRABAJO

- a) **Mantener su lugar de trabajo limpio y bien iluminado.** Bancos de trabajo desordenados y lugares oscuros invitan a los accidentes.
- b) **No utilizar herramientas eléctricas en atmósferas explosivas, como por ejemplo en presencia de líquidos inflamables, gases o polvo.** Las herramientas eléctricas crean chispas que pueden encender el polvo o los vapores.
- c) **Mantener alejados a los niños y visitantes mientras opera una herramienta eléctrica.** Las distracciones pueden hacerle perder el control.

### 2) SEGURIDAD ELÉCTRICA

- a) **Los enchufes de la herramienta eléctrica deben encajar perfectamente en el tomacorriente. Nunca modificar el enchufe de ninguna manera. No utilizar adaptadores con herramientas eléctricas conectadas a tierra.** Los enchufes no modificados y los que encajan perfectamente en el tomacorriente reducirán el riesgo de descarga eléctrica.
- b) **Evitar el contacto del cuerpo con superficies conectadas a tierra tales como caños, radiadores, cocinas y heladeras.** Existe un riesgo creciente de descarga eléctrica si su cuerpo queda conectado a tierra.
- c) **No exponer las herramientas eléctricas a la lluvia y no guardar en lugares húmedos.** El agua que penetra en ellas aumentará el riesgo de una descarga eléctrica.
- d) **No abusar del cable. Nunca utilizar el cable para transportar, tirar o desencharcar la herramienta eléctrica. Mantener el cable alejado del calor, del aceite, de bordes agudos o piezas móviles.** Los cables dañados o enredados aumentan el riesgo de descarga eléctrica.
- e) **Cuando utilice su herramienta eléctrica al aire libre, emplear un prolongador apto para uso en exteriores.** El empleo de cables para uso al aire libre reduce el riesgo de descarga eléctrica.

- f) **Si es necesario utilizar la herramienta motorizada en un lugar muy húmedo, utilice una fuente de alimentación con dispositivo de corriente residual (RCD).** El uso de un RCD reduce el riesgo de descarga eléctrica.

### 3) SEGURIDAD PERSONAL

- a) **Mantenerse alerta, poner atención en lo que está haciendo y utilice el sentido común mientras opera una herramienta eléctrica. No emplear la herramienta cuando se encuentre cansado o bajo la influencia de drogas, alcohol o medicación.** Un momento de falta de atención durante el manejo de herramientas eléctricas puede dar lugar a daños corporales serios.
- b) **Utilizar equipo de seguridad. Usar siempre protección ocular.** Equipo de seguridad como máscaras contra el polvo, zapatos antideslizantes de seguridad, sombrero o protección auditiva para condiciones apropiadas reducirá daños corporales.
- c) **Evite el arranque accidental. Asegúrese de que el interruptor se encuentra desactivado antes de enchufar la máquina o colocar la batería, al tomar la herramienta o transportarla.** Transportar herramientas con el dedo en el interruptor o enchufar la herramienta cuando el interruptor está encendido invitan a los accidentes.
- d) **Retire llaves de ajuste o llaves inglesas antes de poner la herramienta en funcionamiento.** Una llave que queda unida a una pieza móvil de la herramienta puede originar daños corporales.
- e) **No extralimitarse. Mantenerse firme y con buen equilibrio en todo momento.** Esto permite un mejor control de la herramienta en situaciones inesperadas.
- f) **Vestirse apropiadamente. No usar ropa suelta ni alhajas. Mantenga el pelo, la ropa y los guantes alejados de las piezas en movimiento.** La ropa suelta, las alhajas o el cabello largo pueden ser atrapados por las piezas móviles.
- g) **Si se proporcionan dispositivos para la extracción y recolección de polvo, asegurarse de que estos estén conectados y utilizados correctamente.** El uso de estos dispositivos puede reducir peligros relacionados con el polvo.
- h) **No permita que el hecho de estar familiarizado con el uso de herramientas le haga volverse descuidado o ignorar las normas de seguridad.** La falta de atención puede provocar heridas graves en una fracción de segundo.

### 4) MANTENIMIENTO de la HERRAMIENTA MOTORIZADA

- a) **No forzar la herramienta eléctrica. Utilizar la herramienta eléctrica correcta para su aplicación.** La herramienta eléctrica correcta hará el trabajo mejor y más seguro a la velocidad para la cual fue diseñada.
- b) **No utilizar la herramienta eléctrica si el interruptor no la enciende o apaga.** Cualquier herramienta eléctrica que no pueda ser controlada con el interruptor es peligrosa y debe ser reparada.
- c) **Desconecte la clavija de la fuente de alimentación o extraiga la batería (si es desmontable) de la herramienta eléctrica antes de realizar cualquier**

**ajuste, cambiar los accesorios o guardar la herramienta.** Tales medidas de seguridad preventivas reducen el riesgo de arranque accidental de la herramienta.

**d) Mantener las herramientas eléctricas que no usa fuera del alcance de los niños y no permita que personas no familiarizadas con la herramienta o con estas instrucciones maneje la herramienta eléctrica.** Las herramientas eléctricas son peligrosas en manos de usuarios inexpertos.

**e) Realice un mantenimiento adecuado de las herramientas eléctricas y sus accesorios. Comprobar si hay desalineamiento o atascamiento de piezas móviles, rotura de piezas en general y cualquier otra condición que pueda afectar la operación normal de la herramienta. Si se verifican daños, recurra a un servicio calificado antes de volver a usar la herramienta.** Las herramientas mal mantenidas causan muchos accidentes.

**f) Mantener las piezas de corte limpias y afiladas.** Puesto que son menos probables de atascarse y más fáciles de controlar.

**g) Utilizar la herramienta eléctrica, accesorios y brocas etc., de acuerdo con estas instrucciones y de la manera prevista para el tipo particular de herramienta eléctrica, teniendo en cuenta las condiciones de trabajo y el trabajo a ser realizado.** El uso de la herramienta eléctrica para otras operaciones distintas de lo previsto podría dar lugar a una situación peligrosa.

**h) Mantenga las empuñaduras y las superficies de agarre secas, limpias y sin aceite ni grasa.** Una empuñadura o una superficie de agarre resbaladiza dificultan la correcta manipulación y el control de la herramienta en situaciones imprevistas.



## 5) REPARACIÓN

**a) Permitir que el mantenimiento de su herramienta eléctrica sea efectuado por una persona calificada usando solamente piezas de recambio idénticas.** Esto es primordial para mantener la seguridad de la herramienta eléctrica.

# INSTRUCCIONES DE SEGURIDAD PARA CORTAR

**Sujetar la herramienta por las partes aisladas durante su utilización.** De este modo se evitará cualquier tipo de descarga provocada por el corte de cables o piezas con corriente.

## SÍMBOLOS

	Para reducir el riesgo de lesión, lea el manual de instrucciones
	Advertencia

	Utilice protección auditiva
	Utilice protección ocular
	Utilice una máscara antipolvo
	Doble aislamiento
	Asegúrese de que la herramienta está desenchufada a antes de cambiar los accesorios.
	Antes de trabajar con su herramienta, asegúrese de que los cables de alimentación no se dañarán.
	Tenga mucho cuidado de no hacerse daño con los bordes afilados de los accesorios.
	Los accesorios pueden calentarse mucho durante el funcionamiento y podrían ocasionarle quemaduras.
	Utilice guantes de protección.
	Frecuencia de oscilación alta
	Frecuencia de oscilación baja
	Bloquear
	Desbloquear
	Los residuos de aparatos eléctricos y electrónicos no deben depositarse en la basura doméstica. Se deben reciclar en las instalaciones especializadas. Consulte a las autoridades locales o el establecimiento para saber cómo reciclar estos productos.



## LISTA DE COMPONENTES

1. LLAVE DE ENCAJE INTEGRADA
2. INTERRUPTOR DE ENCENDIDO / APAGADO
3. CONTROL DE VELOCIDAD VARIABLE
4. REFRIGERACIÓN
5. INTERFAZ PARA ACCESORIOS CON AJUSTE UNIVERSAL \*
6. BRIDA

\*Funciona con accesorios de otras marcas de herramientas oscilantes.

Las siguientes marcas compatibles son marcas comerciales propiedad de terceros, que podrían estar registradas a nombre de sus respectivos propietarios: Black & Decker®, Bosch®, Chicago Electric®, Craftsman®, Dremel®, Fein®, Genesis®, Makita®, Mastercraft®, Milwaukee®, Performax®, Porter Cable®, Ridgid®, Ryobi®, Skil®, Rockwell, ShopSeries® and Tool Shop®.

**Los accesorios ilustrados o descritos pueden no corresponder al material suministrado de serie con el aparato.**

## CARACTERÍSTICAS TÉCNICAS

Modelo **WX686 WX686.X WT665 WT665.X** (6-denominaciones de maquinaria, representantes de Herramienta multifunción de alta frecuencia)

Modelo	WX686 WX686.X** WT665 WT665.X**
Tensión nominal	230-240V~50Hz
Potencia	250W
Velocidad sin carga	11000-20000/min
Ángulo de oscilación	3.2°
Doble aislamiento	 /II
Peso	1.45kg

\*\* X = 1-999, A-Z, M1-M9 solo se utilizan para diferentes clientes, no hay cambios relevantes seguros entre estos modelos

Le recomendamos que compre sus accesorios en la misma tienda que compró la herramienta. Consulte el paquete de accesorios para obtener más detalles. El personal de la tienda puede ayudarlo y ofrecerle asesoramiento.

## INFORMACIÓN SOBRE EL RUIDO

Nivel de presión acústica ponderada	$L_{pA}$ : 77.7dB(A)
Nivel de potencia acústica ponderada	$L_{WA}$ : 88.7dB(A)
$K_{pA}$ & $K_{WA}$	3 dB(A)

Utilice protección auditiva.

## INFORMACIÓN SOBRE LAS VIBRACIONES

Los valores totales de vibración se determinan según la norma EN 62841:

Valor de emisión de vibración

$$a_h = 4.766\text{m/s}^2 \text{ Incertidumbre } K = 1.5\text{m/s}^2$$

El valor total de vibraciones declarado y el valor de emisiones acústicas declarado se han medido de conformidad con un método de prueba estándar y pueden utilizarse para realizar comparaciones entre herramientas.

El valor total de vibraciones declarado y el valor de emisiones acústicas declarado también pueden utilizarse en una evaluación preliminar de la exposición.

**⚠ ADVERTENCIA:** Las vibraciones y las emisiones acústicas que se producen durante el uso de la herramienta eléctrica pueden variar respecto a los valores declarados en función de cómo se utilice la herramienta, especialmente dependiendo del tipo de pieza de trabajo que se procese y de otras formas de usar la herramienta:

Cómo se utiliza la herramienta y se cortan o perforan los materiales.

Si la herramienta se encuentra en buenas condiciones de mantenimiento.

Si se utiliza el accesorio correcto para la herramienta y se garantiza que está afilado y en buenas condiciones.

La firmeza de sujeción de las empuñaduras, y el uso de accesorios para reducir las vibraciones y el ruido.

Y si la herramienta se utiliza según su diseño y estas instrucciones.

**Esta herramienta podría causar síndrome de vibración del brazo y la mano si no se utiliza correctamente.**

**⚠ ADVERTENCIA:** Para conseguir una mayor precisión, debe tenerse en cuenta una estimación del nivel de exposición en condiciones reales de todas las partes del ciclo de uso, como los tiempos durante los que la herramienta está apagado o cuando está en funcionamiento pero no está realizando ningún trabajo. Ello podría reducir notablemente el nivel de exposición

sobre el periodo de carga total.  
Minimización del riesgo de exposición a las vibraciones y el ruido.

Utilice SIEMPRE cinceles, brocas y cuchillas afiladas.  
Mantenga esta herramienta de acuerdo con estas instrucciones y bien lubricada (si es necesario).  
Si la herramienta se va a utilizar de forma habitual, se recomienda adquirir accesorios para reducir las vibraciones y el ruido.

Planifique su programa de trabajo para distribuir el uso de la herramienta a lo largo de varios días.

## INSTRUCCIONES DE FUNCIONAMIENTO



**NOTA:** Antes de usar la herramienta lea el manual de instrucciones detenidamente.

### UTILIZACIÓN REGLAMENTARIA

La herramienta eléctrica ha sido diseñada para serrar y dividir materiales de madera, plástico, escayola, metales no férricos y elementos de sujeción (p.ej. clavos, grapas), así como para procesar azulejos blandos para pared, y para lijar en seco pequeñas superficies.

### MONTAJE Y FUNCIONAMIENTO



ACCIÓN	FIGURA
Montaje de los accesorios	
-Extraiga la llave de encaje integrada	Véase la fig. A
-Afloje la brida e instale los accesorios	Véase la fig. B1, B2, B3
-Apriete la brida	Véase la fig. C
-Guarde la llave de encaje integrada	Véase la fig. D, E
Uso del interruptor de encendido y apagado	Véase la fig. F
Uso del dial de velocidad variable	Véase la fig. G

El dial de velocidad variable permite ajustar la frecuencia de oscilación óptima para los accesorios utilizados en cada una de las aplicaciones.

Frecuencia de oscilación	Aplicación
Frecuencia de oscilación alta:	Lijar, serrar, raspar y pulir piedra y metal.
Frecuencia de oscilación baja:	Decapar, pulir barnices.

# APLICACIÓN

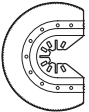
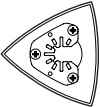
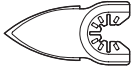
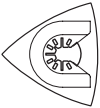
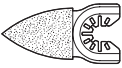
**!** **ADVERTENCIA:** los dientes de sierra son extremadamente afilados. No tocarlos ni al montar ni al trabajar con la sierra. La pieza de trabajo debe fijarse firmemente antes de cortarla.

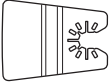
	Imagen	Nombre	Aplicación
Aserrar		Carburo de larga duración	Metal, clavos y tornillos endurecidos, azulejos, barras de acero, placas de cemento y otras aplicaciones pesadas
		Hoja bimetalica de larga duración para corte de incisión en metal/ madera	Madera, plástico, fibra de vidrio, clavos, metales no ferrosos, metales de hoja delgada, rellenos endurecidos
		Hoja de corte de precisión para madera	Cortes rápidos en plástico y madera
		Hoja de corte de incisión para madera	Madera, plásticos blandos
		HSS Segmento de serrar	Madera, plástico, fibra de vidrio, metales no ferrosos, metales de hoja delgada, rellenos endurecidos
Lijar		Panel de lija	Madera, plástico, rellenos endurecidos
		Almohadilla en punta para lijar	Madera, plástico, rellenos endurecidos
Limar		Raspador triangular	Madera, plástico, adhesivos endurecidos, cerámica, mampostería
		Raspador puntiagudo	Madera, plástico, adhesivos endurecidos, cerámica, mampostería
Retirar cemento blanco		Cuchilla áspera de carburo	Lechada, cemento poroso, mampostería
		Cuchilla áspera de diamante	Alicatados de cerámica y piedra, tablones
Raspado		Raspador rígido	Pintura antigua, adhesivos endurecidos y Calafateados, moquetas
		Cuchilla flexible para raspador	Sellos elásticos, pintura, residuos adhesivos, moquetas

Recomendamos que adquiera todos sus accesorios en el mismo establecimiento donde compró la herramienta. Consulte los estuches de los accesorios para más detalles. El personal del establecimiento también puede ayudar y aconsejar.

**ATENCIÓN:** Al sumergir el útil y al aserrar, efectuar un ligero movimiento pendular para asegurar la evacuación de las

virutas.

La vida útil de la hoja de sierra aumenta si se procura que su desgaste sea uniforme. Para garantizar una distribución homogénea, suelte la hoja de la sierra u otro accesorio, según proceda, gírelo y luego apriételo de nuevo con firmeza.

Corte/lije con un movimiento constante y presión ligera. Aumentando la presión de aplicación no se incrementa el arranque de material y además se desgasta más rápidamente la hoja lijadora.

## CONSEJOS DE TRABAJO PARA SU HERRAMIENTA

Si su herramienta se calienta demasiado, especialmente durante su uso a baja velocidad, fije la velocidad máxima y no la utilice hasta pasados 2 o 3 minutos para que el motor se enfríe. Evite el uso prolongado a muy baja velocidad. Conserve la cuchilla siempre afilada.

Asegúrese de que la pieza sobre la que va a operar se encuentra fuertemente sujeta o fijada para evitar movimientos.

Cualquier movimiento del material podría afectar a la calidad del corte o el acabado de lijado.

Arranque la herramienta antes de trabajar y apáguela después de dejar de hacerlo.

Nunca comience a lijar si el papel de lija no está bien ajustado.

No permita que el papel del lija se desgaste, dañaría el panel de lijado. La garantía no cubre el desgaste y consumo del panel de lijado.

Utilice papel de grano grueso para lijar superficies rugosas, grano medio para superficies suaves y grano fino para los acabados. En caso necesario, haga una prueba sobre material que no vaya a usar.

Una fuerza excesiva reducirá la eficiencia de trabajo y provocará una sobrecarga en el motor. Cambie los accesorios regularmente y mantenga una eficiencia óptima de trabajo.

## MANTENIMIENTO

**Retire el enchufe de la toma de corriente antes de efectuar cualquier ajuste, reparación o mantenimiento.**

Su herramienta eléctrica no requiere de lubricación ni mantenimiento adicional. No posee piezas en su interior que deban ser reparadas por el usuario. Nunca emplee agua o productos químicos para limpiar su herramienta. Use simplemente un paño seco. Guarde siempre su herramienta en un lugar seco. Mantenga limpias las ranuras de ventilación del motor. Mantenga todos los controles de funcionamiento libres de polvo. La observación de chispas que destellan bajo las ranuras de ventilación indica un funcionamiento normal que no dañará su herramienta.

Si el cable de alimentación está dañado, debe ser reemplazado por el fabricante, su service autorizado o personas calificadas, a fin de evitar riesgos.

## PROTECCION AMBIENTAL



Los residuos de aparatos eléctricos y electrónicos no deben depositarse en la basura doméstica. Se deben reciclar en las instalaciones especializadas. Consulte a las autoridades locales o el establecimiento para saber cómo reciclar estos productos.

## DECLARACIÓN DE CONFORMIDAD

Los que reciben,  
Positec Germany GmbH  
Postfach 32 02 16, 50796 Cologne, Germany

Declaran que el producto,  
Descripción **Worx Sonicrafter®**  
Modelo **WX686 WX686.X WT665 WT665.X (6- denominaciones de maquinaria, representantes de Herramienta multifunción de alta frecuencia)**  
Funciones **lijar, aserrar, limar, raspado, pulir**

Cumple con las siguientes Directivas,  
**2006/42/EC**  
**2014/30/EU**  
**2011/65/EU&(EU)2015/863**

Cumple las normativas  
**EN 62841-1, EN 62841-2-4, EN IEC 55014-1, EN IEC 55014-2, EN IEC 61000-3-2, EN 61000-3-3, EN IEC 63000**

La persona autorizada para componer el archivo técnico,  
**Nombre: Marcel Filz**  
**Dirección: Positec Germany GmbH**  
**Postfach 32 02 16, 50796 Cologne, Germany**

2023/10/18  
Allen Ding  
Ingeniero Jefe Adjunto. Pruebas y Certificación  
Positec Technology (China) Co., Ltd  
18, Dongwang Road, Suzhou Industrial  
Park, Jiangsu 215123, P. R. China

# PRODUCTVEILIGHEID

## ALGEMENE

### VEILIGHEIDSWAARSCHUWINGEN VOOR VERMOGENSMACHINE



**WAARSCHUWING** Lees alle veiligheidswaarschuwingen, instructies, illustraties en specificaties die bij dit elektrisch gereedschap werden meegeleverd. Het niet opvolgen van alle onderstaande voorschriften kan tot een elektrische schok, brand en/of ernstig persoonlijk letsel leiden.

**Bewaar alle waarschuwingen en instructies voor latere naslag.**

De term "(elektrisch) gereedschap" in de waarschuwingen hieronder, verwijst naar uw op netspanning werkende gereedschap (met stroomdraad) of uw accugereedschap (draadloos).

#### 1) WERKGEBIED

- a) **Houd uw werkgebied schoon en zorg ervoor dat deze goed verlicht is.** In rommelige en slecht verlichte werkgebieden gebeuren sneller ongelukken.
- b) **Gebruik elektrisch gereedschap niet in explosieve atmosferen, zoals in de nabijheid van ontvlambare vloeistoffen, gassen of stof.** Elektrisch gereedschap veroorzaakt vonken die de stof of de gassen kunnen doen ontvlammen.
- c) **Houd kinderen en omstanders uit de buurt terwijl u met elektrisch gereedschap werkt.** Afleidingen kunnen ervoor zorgen dat u de controle over het gereedschap verliest.

#### 2) ELEKTRISCHE VEILIGHEID

- a) **De stekker van het elektrisch gereedschap moet passen in het stopcontact. Pas de stekker op geen enkele manier aan om te zorgen dat hij wel past. Gebruik geen adapterstekkers terwijl u geaard elektrisch gereedschap gebruikt.** Onaangepaste stekkers die in het stopcontact passen, verminderen de kans op een elektrische schok.
- b) **Vermijd lichamelijk contact met geaarde of gegrounde oppervlakken, zoals buizen, radiatoren, fornuizen en koelkasten. Als uw lichaam geaard of geground is, is er een grotere kans op een elektrische schok.**
- c) **Stel uw elektrische gereedschap niet bloot aan regen of natte omstandigheden.** Water dat elektrisch gereedschap kan binnendringen, vergroot de kans op een elektrische schok.
- d) **Gebruik de stroomdraad niet op een andere manier dan waarvoor deze gemaakt is. Trek niet aan de stroomdraad, ook niet om de stekker uit het stopcontact te krijgen en draag het gereedschap niet door het aan de stroomdraad vast te houden. Houd de stroomdraad uit de buurt van hitte, olie, scherpe hoeken en bewegende onderdelen.** Beschadigde of verwarde stroomdraden vergroten de kans op een elektrische schok.
- e) **Wanneer u het elektrische gereedschap buitenshuis**

**gebruikt, dient u te zorgen voor een verlengsnoer dat geschikt is voor gebruik buitenshuis.** Het gebruik van een verlengsnoer dat geschikt is voor gebruik buitenshuis, vermindert de kans op een elektrische schok.

- f) **Moet een krachtmachine in een vochtige locatie worden gebruikt, gebruik dan een aardlekschakelaar (ALS).** Een ALS vermindert het gevaar op elektrische schokken.
- #### 3) PERSOONLIJKE VEILIGHEID
- a) **Blijf alert, kijk waar u mee bezig bent en gebruik uw gezonde verstand wanneer u met elektrisch gereedschap werkt. Gebruik geen elektrisch gereedschap wanneer u moe bent of onder de invloed van drugs, alcohol of medicijnen.** Een moment van onoplettendheid bij het gebruik van elektrisch gereedschap kan leiden tot ernstig persoonlijk letsel.
  - b) **Gebruik een veiligheidsuitrusting. Draag altijd oogbescherming.** Een veiligheidsuitrusting, zoals een stofmasker, schoenen met antislipzolen, een veiligheidshelm, of oorbescherming die onder de juiste omstandigheden gebruikt wordt, vermindert de kans op persoonlijk letsel.
  - c) **Pas op dat het apparaat niet onbedoeld wordt gestart. Zorg ervoor dat de schakelaar uit staat voordat u de voeding en/of batterij aansluit, en als u de machine oppakt en draagt.** Gereedschap dragen terwijl u uw vinger op de schakelaar houdt, of de stekker in het stopcontact steken terwijl het gereedschap ingeschakeld staat, is vragen om ongelukken.
  - d) **Verwijder inbussleutels of moersleutels voordat u het gereedschap inschakelt.** Een sleutel die nog in of op een draaiend onderdeel van het elektrische gereedschap zit, kan leiden tot ernstig persoonlijk letsel.
  - e) **Werk niet boven uw macht. Zorg er altijd voor dat u stevig staat en goed in balans bent.** Hierdoor heft u betere controle over het gereedschap in onverwachte situaties.
  - f) **Draag geschikte kleding. Draag geen loszittende kleding of sieraden. Houd uw haar en kleding uit de buurt van bewegende onderdelen.** Loszittende kleding, sieraden of lang haar kan vast komen te zitten in bewegende onderdelen.
  - g) **Wanneer er apparaten worden bijgeleverd voor stofafzuiging en -opvang, zorg er dan voor dat deze aangesloten zijn en op de juiste manier gebruikt worden.** Het gebruik van deze apparaten vermindert de gevaren die door stof kunnen ontstaan.
  - h) **Als u gereedschap veelvuldig gebruikt, dan kan dit leiden tot het negeren van de veiligheidsprincipes, probeer dit te vermijden.** Een achteloze actie kan binnen een fractie van een seconde leiden tot ernstig letsel.
- #### 4) GEBRUIK EN ONDERHOUD VAN ELEKTRISCH GEREEDSCHAP
- a) **Forceer het gereedschap niet. Gebruik gereedschap dat voor de toepassing geschikt is.** Het gebruik van geschikt gereedschap levert beter werk af en werkt veiliger als het gebruikt wordt op de snelheid waar het

voor ontworpen is.

- b) **Gebruik het gereedschap niet wanneer de aan/uitschakelaar niet functioneert.** Gereedschap dat niet kan worden bediend met behulp van de schakelaar is gevaarlijk en dient te worden gerepareerd.
- c) **Haal de stekker uit het stopcontact en/of verwijder de accu, indien deze kan worden verwijderd, uit het gereedschap voordat u instellingen verandert, toebehoren vervangt of de machine opbergt.** Deze preventieve veiligheidsmaatregelen verminderen de kans op het ongewild inschakelen van het gereedschap.
- d) **Berg gereedschap dat niet gebruikt wordt buiten het bereik van kinderen en laat personen die niet bekend zijn met het gereedschap of met deze veiligheidsinstructies het gereedschap niet bedienen.** Elektrisch gereedschap kan in de handen van ongetrainde gebruikers gevaarlijk zijn.
- e) **Onderhouden van het gereedschap en accessoires. Controleer of bewegende onderdelen nog goed uitgelijnd staan, of ze niet ergens vastzitten en controleer op elke andere omstandigheid die ervoor kan zorgen dat het gereedschap niet goed functioneert. Wanneer het gereedschap beschadigd is, dient u het te repareren voordat u het in gebruik neemt.** Veel ongelukken worden veroorzaakt door slecht onderhouden elektrisch gereedschap.
- f) **Houd snijdend gereedschap schoon en scherp.** Goed onderhouden snijdend gereedschap met scherpe zaagbladen/messen zal minder snel vastlopen en is makkelijker te bedienen.
- g) **Gebruik het gereedschap, de accessoires, de bitjes, enz. in overeenstemming met deze instructies en op de manier zoals bedoeld voor het specifieke type elektrisch gereedschap, rekening houdend met de werkomstandigheden en het uit te voeren werk.** Het gereedschap gebruiken voor andere doeleinden dan waar deze voor ontworpen is, kan gevaarlijke situaties opleveren.
- h) **Houd de handgrepen en grijppervlakken droog, schoon en vrij van olie en smeermiddel.** Glibberige handgrepen en grijppervlakken laten geen veilige hantering toe, en zorgen ervoor dat u geen controle hebt over het gereedschap in onverwachte omstandigheden.
- 5) **SERVICE**
- a) **Laat uw elektrisch gereedschap repareren door een bevoegde reparateur die alleen originele reserveonderdelen gebruikt.** Zo bent u er zeker van dat uw gereedschap veilig blijft.



## VEILIGHEIDSINSTRUCTIE VOOR HET SNIJDEN

Houd het gereedschap vast bij de geïsoleerde handgrepen wanneer de zaag in contact zou kunnen komen met verborgen leidingen of de eigen stroomdraad. Contact met een draad die onder stroom staat, zorgt ervoor dat de metalen delen van de machine ook onder stroom komen te staan, waardoor u een

elektrische schok kunt krijgen.

## SYMBOLLEN

	Lees de gebruikershandleiding om het risico op letsels te beperken
	Waarschuwing
	Draag oorbescherming
	Draag een veiligheidsbril
	Draag een stofmasker
	Veiligheidsklasse
	Zorg dat u het gereedschap van de netstroom is losgekoppeld voordat u accessoires vervangt
	Voordat u met uw gereedschap werkt, moet u controleren of de voedingskabel niet beschadigd is.
	Vermijd letselgevaar door de scherpe randen van de accessoires.
	De accessoires kunnen zeer heet worden terwijl u werkt, wat een brandwondenrisico kan veroorzaken!
	Draag beschermende handschoenen
	Hoge oscillatiefrequentie
	Lage oscillatiefrequentie
	Vergrendelen

	Ontgrendelen
	Afgedankte elektrische producten mogen niet bij het normale huisafval terecht komen. Breng deze producten waar mogelijk naar een recyclecentrum bij u in de buurt. Vraag de verkoper of de gemeente informatie en advies over het recyclen van elektrische apparatuur.

## ONDERDELENLIJST

1. **ON-BOARD CLIP-IN SLEUTEL**
2. **AAN/UIT-SCHAKELAAR**
3. **VARIABLE SNELHEIDSCONTROLE**
4. **VENTILATIEOPENINGEN**
5. **UNIVERSEEL PASSENDE ACCESSOIREAANSLUITING\***
6. **FLENS**

\*Werk met de hulpstukken van andere vibrerende machines.

De volgende compatibele merken zijn handelsmerken van derde partijen en kunnen door de respectievelijke eigenaren geregistreerd zijn: Black & Decker®, Bosch®, Chicago Electric®, Craftsman®, Dremel®, Fein®, Genesis®, Makita®, Mastercraft®, Milwaukee®, Performax®, Porter Cable®, Ridgid®, Ryobi®, Skil®, Rockwell®, ShopSeries® and Tool Shop®.

**Niet alle afgebeelde of beschreven toebehoren worden standaard meegeleverd.**

## TECHNISCHE GEGEVENEN

Type **WX686 WX686.X WT665 WT665.X (6- aanduiding van machinerie, kenmerkend voor Multifunctioneel gereedschap met hoge frequentie)**

Modellen	<b>WX686 WX686.X** WT665 WT665.X**</b>
Spanning	230-240V~50Hz
Opgenomen vermogen	250W
Onbelast toerental	11000-20000/min
Trilsnelheid	3.2°
Dubbele isolatie	 /II
Gewicht	1.45kg

\*\* X = 1-999, A-Z, M1-M9 zijn alleen voor verschillende klanten, er zijn geen veiligheidsgerelateerde wijzigingen tussen deze modellen.

We raden u aan om accessoires te kopen in de winkel waar het gereedschap wordt verkocht. Zie het accessoirepakket voor meer informatie. Winkelpersoneel kan u helpen en adviseren.

## GELUIDSPRODUCTIE

A-gewogen geluidsdruk	$L_{pA}$ : 77.7dB(A)
A-gewogen geluidsniveau	$L_{wA}$ : 88.7dB(A)
$K_{pA}$ & $K_{wA}$	3 dB(A)

Draag oorbescherming.

## TRILLINGSGEGEVENEN

Totale trillingswaarden (triax vector-som) volgens EN 62841:

Trillingsemisiewaarde

$$a_{rh} = 4.766m/s^2 \text{ Onzekerheid } K = 1.5m/s^2$$

De totale waarde van trillingen en geluidsemisie werden gemeten volgens een standaard testmethode en kunnen worden gebruikt om gereedschappen te vergelijken. De totale waarde van trillingen en geluidsemisie kunnen ook voor een voorlopige beoordeling van de blootstelling worden gebruikt.

**!** **WAARSCHUWING:** Trillingen en geluidsemisie die tijdens het gebruik van het gereedschap optreden, kunnen verschillen van de opgegeven waarde, dit is afhankelijk van de manier waarop het gereedschap wordt gebruikt, met name van het werkstuk dat wordt bewerkt, afhankelijk van de volgende voorbeelden en andere variaties in de manier waarop het gereedschap wordt gebruikt:

Hoe de machine gebruikt wordt en hoe het materiaal gesneden of geboord wordt.  
De conditie en de onderhoudstoestand van de machine.  
Gebruik van de juiste toebehoren. Zorg ervoor dat ze scherp zijn en in goede conditie.  
Hoe stevig de handgreep wordt vastgehouden en of er anti-trilling en -geluidsaccessoires worden gebruikt.  
De machine moet gebruik worden zoals door de ontwerper bedoeld is en in overeenstemming met deze instructies.

**Deze machine kan een trillingssyndroom in hand en arm veroorzaken als hij niet op de juiste wijze gehanteerd wordt.**



**WAARSCHUWING:** Voor de nauwkeurigheid moet bij een schatting van het blootstellingsniveau in de feitelijke gebruiksomstandigheden rekening worden gehouden met alle delen van de bewerking, zoals het moment dat de machine wordt uitgeschakeld en de tijden waarop de machine loopt zonder daadwerkelijk gebruikt te worden. Dit kan het blootstellingsniveau over de totale werkperiode aanzienlijk verminderen. Het risico op blootstelling aan trillingen en geluid verminderen.

Gebruik **ALTIJD** scherpe beitels, boren en zaagbladen. Onderhoud de machine volgens deze instructies en houd hem goed gesmeerd (voor zover van toepassing). Als het gereedschap regelmatig wordt gebruikt, investeer dan in anti-trilling en -geluidsaccessoires. Plan de werkzaamheden zodat de taken met veel trillingen over een aantal dagen verspreid worden.

## BEDIENINGSINSTRUCTIES



**OPMERKING:** Lees het instructieboekje aandachtig voor gebruik van het gereedschap.

### GEbruik VOLGENS BESTEMMING

Het elektrische gereedschap is bestemd voor het zagen en afkorten van houtmaterialen, kunststof, gips, non-ferrometalen en bevestigingselementen (zoals nagels en klemmen), het bewerken van zachte wandtegels en het droog schuren van kleine oppervlakken. Het is bij uitstek geschikt voor werkzaamheden langs opstaande en aansluitende randen.

### ASSEMBLAGE EN BEDIENING

ACTIE	AFBEELDING
Montageaccessoires	
-Verwijder de on-board clip-in sleutel	Zie afb. A
-De flens losdraaien en de hulpstukken insteken	Zie afb. B1, B2, B3
-De flens vastdraaien	Zie afb. C
-De on-board clip-in sleutel opbergen	Zie afb. D, E
De aan-/uitschakelaar bedienen	Zie afb. F
De variabele snelheidskeuze gebruiken	Zie afb. G





De variabele snelheidskeuze kan worden gebruikt om de optimale trillingsfrequentie in te stellen aan de hand van de gebruikte accessoires en de bijbehorende toepassing.

Oscillatiefrequentie	Toepassing
Hoge oscillatiefrequentie:	Schuren, zagen, raspen en polijsten van steen en metaal.
Lage oscillatiefrequentie:	Schrapen, polijstlakken

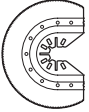
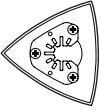
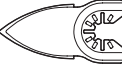

# TOEPASSING

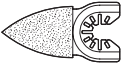
**!** **WAARSCHUWING:** de zaagtanden zijn zeer scherp. Raak de tanden bij de montage en het gebruik niet aan. Het werkstuk moet stevig vastgezet zijn voordat u begint.

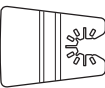
	Afb	Naam	Toepassing
Zagen		Hardmetaal met een lange levensduur	Metaal, geharde spijkers en schroeven, tegels, wapening, vezelcementplaat en andere zware toepassingen
		Bimetaal metaal/houtzaagblad met een lange levensduur	Hout, plastic, glasvezel, nagels, non-ferrometalen, dunne metaalplaat, verhard vulmateriaal
		Precisiehoutzaagblad	Snelle sneden in hout, kunststof
		Houtzaagblad	Hout, plastic, stapelmuur
		HSS Segmentzaagblad	Hout, plastic, glasvezel, non-ferrometalen, dunne metaalplaat, verhard vulmateriaal
Schuren		Schuurblok	Hout, plastic, verhard vulmateriaal
		Vingervormige schuurschijf	Hout, plastic, verhard vulmateriaal
Raspen		Driehoekige rasp	Hout, plastic, verharde kleefstoffen, keramisch materiaal, metselwerk
		Vingerrasp	Hout, plastic, verharde kleefstoffen, keramisch materiaal, metselwerk
Voegspecie verwijderren		Blad met carbidekorrels	Pleister, poreus beton, metselwerk
		Blad met diamantkorrels	Keramieken en stenen tegels, cementvezelplaat
Schraper		Stijve schraper	Oude verf, verharde kleefstoffen en afdichtingsmateriaal, Grondlagen, vloerkleed
		Flexibel schraapmes	Elastische afdichtmiddelen, verf, lijmresten, vloerkleed

Wij adviseren u alle accessoires te kopen in de winkel waar u het gereedschap heeft aangekocht. Kijk op de verpakking van accessoires voor meer informatie. Ook het winkelpersoneel kan u helpen en adviseren.

**OPMERKING:** Zorg bij het invallen en bij het zagen met een lichte pendelbeweging voor een voldoende spaanafvoer. Het zaagblad blijft langer bruikbaar wanneer het gelijkmatig slijt. Voor een gelijkmatige verdeling, het zaagblad of eventueel ander hulpstuk losdraaien, draaien en weer stevig vastdraaien. Zaag of schuur met een constante beweging en lichte druk.

Stevig vastdrukken vergroot de afname niet. Het schuurblad verslijt alleen maar sneller.

## TIPS VOOR HET WERKEN MET UW APPARAAT

Wordt de machine te heet, vooral bij het werken met een lage snelheid, zet de snelheid dan op het maximum en laat de machine 2 à 3 minuten onbelast draaien om de motor te koelen. Vermijd langdurig gebruik bij een lage snelheid. Houd het mes altijd scherp.

Zorg ervoor dat het werkstuk stevig gemonteerd of vastgeklemd is zodat het niet kan bewegen.

Elke beweging van het materiaal kan de kwaliteit van het snijden of schuren beïnvloeden.

Start de machine als u met werken begint en schakel hem pas uit als u klaar bent.

Begin niet met schuren als het schuurpapier nog niet gemonteerd is.

Pas op dat het schuurpapier niet wegschuurt. U beschadigt daarmee het schuurvlak. De garantie dekt geen schade en slijtage van het schuurvlak.

Gebruik grof papier om ruwe oppervlakten te schuren, middelmatig papier om oppervlakken glad te maken en fijn papier voor de laatste afwerking. Test de werking zo nodig om afvalmateriaal.

Te veel kracht maakt uw werk minder efficiënt en overbelast de motor. Door een toebehoren geregeld te vervangen blijft het werk efficiënt.

## CONFORMITEITVERKLARING

Wij,  
Positec Germany GmbH  
Postfach 32 02 16, 50796 Cologne, Germany

Verklaren dat het product,  
Beschrijving **Worx Sonicrafter®**  
Type **WX686 WX686.X WT665 WT665.X (6- aanduiding van machinerie, kenmerkend voor Multifunctioneel gereedschap met hoge frequentie)**  
Functie **schuren, zagen, raspen, schrapen, polijsten**

Overeenkomt met de volgende richtlijnen  
**2006/42/EC**  
**2014/30/EU**  
**2011/65/EU&(EU)2015/863**

Standaards in overeenstemming met  
**EN 62841-1, EN 62841-2-4, EN IEC 55014-1, EN IEC 55014-2, EN IEC 61000-3-2, EN 61000-3-3, EN IEC 63000**

De persoon die bevoegd is om het technische bestand te compileren,

**Naam: Marcel Filz**  
**Adres: Positec Germany GmbH**  
**Postfach 32 02 16, 50796 Cologne, Germany**



2023/10/18  
Allen Ding  
Plaatsvervangend Chief Ingenieur,  
Testen en Certificering  
Positec Technology (China) Co., Ltd  
18, Dongwang Road, Suzhou Industrial  
Park, Jiangsu 215123, P. R. China

## ONDERHOUD

**Trek de voedingskabel uit de aansluiting voordat u eventuele aanpassingen, reparaties of onderhoud uitvoert.**

Uw gereedschap vereist geen smering of onderhoud. Dit gereedschap bevat geen onderdelen die door de gebruiker dienen te worden onderhouden. Gebruik nooit water of chemische reinigingsmiddelen voor het schoonmaken van uw elektrische gereedschap. Veeg schoon met een droge doek. Bewaar uw elektrische gereedschap altijd op een droge plaats. Houd de ventilatieopeningen van de motor schoon. Houd alle bedieningselementen vrij van stof. Af en toe ziet u vonken in de ventilatiegloeuen. Dit is normaal en zal uw gereedschap niet beschadigen.

Is de voedingskabel beschadigd, dan moet hij, om risico te voorkomen, worden vervangen door de fabrikant, zijn vertegenwoordiger of een ander bevoegd persoon.

## BESCHERMING VAN HET MILIEU

 Afgedankte elektrische producten mogen niet bij het normale huisafval terechtkomen. Breng deze producten waar mogelijk naar een recyclecentrum bij u in de buurt. Vraag de verkoper of de gemeente informatie en advies over het recyclen van elektrische apparatuur.

# BEZPIECZEŃSTWO PRODUKTU OGÓLNE OSTRZEŻENIA DOTYCZĄCE BEZPIECZEŃSTWA PODCZAS PRACY Z ELEKTRONARZĘDZIAMI

 **OSTRZEŻENIE** Przeczytaj wszystkie ostrzeżenia, instrukcje, ilustracje i specyfikacje dostarczone z elektronarzędziem. Niestosowanie się do podanych wskazówek może spowodować porażenie prądem, pożar i / lub ciężkie obrażenia ciała.

## Należy dobrze przechowywać te przepisy.

Użyte w dalszej części pojęcie „elektronarzędzie” odnosi się do elektronarzędzi napędzanych prądem (z kablem zasilającym) i do elektronarzędzi napędzanych akumulatorami (bez kabla zasilającego).

### 1) Miejsce pracy

- a) **Miejsce pracy należy utrzymywać w czystości i dobrze oświetlone.** Nieporządek i nie oświetlane zakresy pracy mogą doprowadzić do wypadków.
- b) **Nie należy pracować tym narzędziem w otoczeniu zagrożonym wybuchem, w którym znajdują się np. łatwopalne ciecze, gazy lub pyły.** Elektronarzędzia wywołują iskry, które mogą podpalić ten pył lub pary.
- c) **Elektronarzędzie trzymać podczas pracy z daleka od dzieci i innych osób.** Przy odwróceniu uwagi można stracić kontrolę nad narzędziem.

### 2) Bezpieczeństwo elektryczne

- a) **Wtyczka urządzenia musi pasować do gniazda. Nie wolno zmieniać wtyczki w jakikolwiek sposób. Nie należy używać wtyczek adapterowych razem z uziemionymi narzędziami.** Niezmienione wtyczki i pasujące gniazda zmniejszają ryzyko porażenia prądem.
- b) **Należy unikać kontaktu z uziemionymi powierzchniami jak rury, grzejniki, piece i lodówki.** Istnieje zwiększone ryzyko porażenia prądem, gdy Państwa ciało jest uziemione.
- c) **Urządzenie należy trzymać zabezpieczone przed deszczem i wilgocią.** Wniknięcie wody do elektronarzędzia podwyższa ryzyko porażenia prądem.
- d) **Nigdy nie należy używać kabla do innych czynności. Nigdy nie używać kabla do noszenia urządzenia za kabel, zawieszania lub do wyciągania wtyczki z gniazda. Kabel należy trzymać z daleka od wysokich temperatur, oleju; ostrych krawędzi lub ruchomych części urządzenia.** Uszkodzone lub poplątane kable zwiększają ryzyko porażenia prądem.
- e) **W przypadku, że elektronarzędziem pracuje się na świeżym powietrzu należy używać kabla przedłużającego, który dopuszczony jest do używania na zewnątrz.** Użycie dopuszczonego do używania na zewnątrz kabla przedłużającego zmniejsza ryzyko porażenia prądem.
- f) **Jeśli nie można uniknąć posługiwanie się**

elektronarzędziem w miejscu o dużej wilgotności należy użyć zabezpieczonego zasilacza domowego (RCD). Stosowanie RCD zmniejsza ryzyko porażenia prądem elektrycznym.

### 3) Bezpieczeństwo osób

- a) **Należy być uważnym, zważać na to co się robi i pracę elektronarzędziem rozpoczynać z rozsądkiem. Nie należy używać urządzenia gdy jest się zmęczonym lub pod wpływem narkotyków, alkoholu lub leków.** Moment nieuwagi przy użyciu urządzenia może doprowadzić do poważnych obrażeń ciała.
  - b) **Należy nosić osobiste wyposażenie ochronne i zawsze okulary ochronne.** Noszenie osobistego wyposażenia ochronnego jak maska przeciwpyłowa, nie ślizgające się buty robocze, hełm ochronny lub ochrona słuchu, w zależności od rodzaju i użycia elektronarzędzia zmniejsza ryzyko obrażeń ciała.
  - c) **Należy zapobiec przypadkowemu uruchomieniu. Przed podłączeniem do sieci zasilającej i/lub zestawu baterii, podniesieniem urządzenia i przeniesieniem urządzenia należy sprawdzić, czy przełącznik znajduje się w pozycji wyłączenia.** W przypadku, że przy noszeniu urządzenia trzyma się palec na włączniku/wyłączniku lub włączone urządzenie podłączone zostanie do prądu, to może to doprowadzić do wypadków.
  - d) **Zanim urządzenie zostanie włączone należy usunąć narzędzia nastawcze lub klucze.** Narzędzie lub klucz, które znajdują się w ruchomych częściach urządzenia mogą doprowadzić do obrażeń ciała.
  - e) **Nie należy przeceniać swoich możliwości. Należy dbać o bezpieczną pozycję pracy i zawsze utrzymywać równowagę.** Przez to możliwa jest lepsza kontrola urządzenia w nieprzewidzianych sytuacjach.
  - f) **Należy nosić odpowiednie ubranie. Nie należy nosić luźnego ubrania lub biżuterii.** Występowanie kontaktu włosów, części odzieży lub rękawic ochronnych z ruchomymi częściami urządzenia.
  - g) **W przypadku, że możliwe jest zamontowanie urządzenia odsysających lub podchwytyjących należy upewnić się, czy są one właściwie podłączone i prawidłowo użyte.** Użycie tych urządzeń zmniejsza zagrożenie spowodowane pyłami.
  - h) **Częste używanie urządzenia i rutyna może osłabić swoją uwagę i być przyczyną niedotrzymania zasad bezpieczeństwa.** Nieuważne działanie może spowodować poważne szkody w ułamku sekundy.
- 4) **Staranne obcowanie oraz użycie elektronarzędzi**
    - a) **Nie należy przeciążać urządzenia. Do pracy używać należy elektronarzędzia, które jest do tego przewidziane.** Odpowiednim narzędziem pracuje się lepiej i bezpieczniej w podanym zakresie sprawności.
    - b) **Nie należy używać elektronarzędzia, którego wyłącznik/wyłącznik jest uszkodzony.** Elektronarzędzie, którego nie można włączyć lub wyłączyć jest niebezpieczne i musi zostać naprawione.
    - c) **Przed przystąpieniem do wykonywania jakichkolwiek regulacji, ustawień wymiany osprzętu lub składowania urządzenia należy odłączyć**

wtyczkę od źródła zasilania i/lub wyjąć akumulator. Ten środek ostrożności zapobiega niezamierzonemu włączeniu się urządzenia.



- d) **Nie używane elektronarzędzia należy przechowywać poza zasięgiem dzieci. Nie należy dać narzędzia do użytku osobom, które jego nie znają lub nie przeczytały tych przepisów.** Używane przez niedoświadczonych osoby elektronarzędzia są niebezpieczne.
- e) **Dotrzymuj regularnego wykonywani konserwacji urządzenia i osprzętu. Należy kontrolować, czy ruchome części urządzenia funkcjonują bez zarzutu i nie są zablokowane, czy części nie są pęknięte lub uszkodzone, co mogłoby mieć wpływ na prawidłowe funkcjonowanie urządzenia.** Uszkodzone części należy przed użyciem urządzenia oddać do naprawy. Wiele wypadków spowodowanych jest przez niewłaściwą konserwację elektronarzędzi.
- f) **Narzędzia tnące należy utrzymywać ostre i czyste.** Starannie pielęgnowane narzędzia tnące z ostrymi krawędziami tnącymi zablokowują się rzadziej i łatwiej się je prowadzi.
- g) **Elektronarzędzia, osprzęt, narzędzia itd. należy używać odpowiednio do tych przepisów i tak, jak jest to przewidziane dla tego specjalnego typu urządzenia. Uwzględnić należy przy tym warunki pracy i czynność do wykonania.** Użycie elektronarzędzi do innych niż przewidziane prace może doprowadzić do niebezpiecznych sytuacji.
- h) **Uchwyty oraz powierzchnie elementów obsługi urządzenia utrzymywać suche, czyste, bez oleju i smaru.** Śliszkie uchwyty oraz inne powierzchnie stanowią przeszkodę w bezpiecznej obsłudze i kontroli nad narzędziem w nieoczekiwanych sytuacjach.
- 5) **Serwis**
- a) **Naprawę urządzenia należy zlecić jedynie wykwalifikowanemu fachowcowi i przy użyciu oryginalnych części zamiennych.** To gwarantuje, że bezpieczeństwo urządzenia zostanie zachowane.

## INSTRUKCJE BEZPIECZEŃSTWA W PRZYPADKU CIĘCIA

Jeśli narzędzie tnące może mieć kontakt z ukrytym okablowaniem, podczas działania narzędzie należy trzymać za izolowane powierzchnie. Kontakt z 'aktywnym' okablowaniem może także spowodować obnażenie metalowych elementów i porażenie operatora prądem elektrycznym.

## SYMBOLE

	Aby zmniejszyć niebezpieczeństwo odniesienia obrażeń, użytkownik powinien przeczytać podręcznik z instrukcjami
	Ostrzeżenie
	Używać ochrony słuchu
	Używać ochrony wzroku
	Używać maski przeciwpyłowej
	Podwójna izolacja
	Przed zmianą akcesoriów upewnij się, że narzędzie jest odłączone.
	Przed pracą z narzędziem należy się upewnić, że nie zostaną uszkodzone żadne przewody zasilające.
	Unikać ryzyka obrażeń spowodowanych ostrymi krawędziami akcesoriów.
	W trakcie pracy akcesoria mogą stać się bardzo gorące, stwarzając niebezpieczeństwo oparzenia!
	Stosować rękawice ochronne.
	Wysoka częstotliwość oscylacji
	Niska częstotliwość oscylacji
	Blokada

	Odblokowanie
	<p>Opady wyrobów elektrycznych nie powinny być wyrzucane razem z odpadami gospodarstwa domowego. Należy korzystać z recyklingu, jeśli istnieje odpowiednia infrastruktura. Porady dotyczące recyklingu można uzyskać u władz lokalnych lub sprzedawcy detalicznego.</p>

## LISTA KOMPONENTÓW

1. **WBUDOWANY KLUCZ MONTAŻOWY**
2. **WŁĄCZNIK/WYŁĄCZNIK**
3. **POKRĘTŁO REGULACJI PRĘDKOŚCI**
4. **OTWORY WENTYLACYJNE**
5. **UNIWERSALNY INTERFEJS DOPASOWANIA AKCESORIÓW\***
6. **KOŁNIERZ**

\* Obsługuje akcesoria narzędzia oscylującego innych producentów.

Poniższe kompatybilne marki są znakami towarowymi stron trzecich, które mogą być zarejestrowane przez ich odpowiednich właścicieli: Black & Decker®, Bosch®, Chicago Electric®, Craftsman®, Dremel®, Fein®, Genesis®, Makita®, Mastercraft®, Milwaukee®, Performax®, Porter Cable®, Ridgid®, Ryobi®, Skil®, Rockwell®, ShopSeries® and Tool Shop®.

**Nie wszystkie pokazane na ilustracji akcesoria są dostarczane standardowo.**

## DANE TECHNICZNE

Typ **WX686 WX686.X WT665 WT665.X (6-oznaczenie maszyny, narzędzie oscylacyjne wysokiej częstotliwości)**

Modelami	<b>WX686 WX686.X** WT665 WT665.X**</b>
Napięcie znamionowe	230-240V~50Hz
Moc znamionowa	250W
Prędkość bez obciążenia	11000-20000/min
Kąt oscylacji	3.2°
Podwójna izolacja	 /II
Masa urządzenia	1.45kg

\*\* X = 1-999, A-Z, M1-M9 są tylko dla różnych klientów, nie ma żadnych zmian związanych z bezpieczeństwem między tymi modelami.

Zalecamy zakup akcesoriów w sklepie, w którym sprzedawane są narzędzia. Aby uzyskać więcej informacji, zobacz pakiet akcesoriów. Personel sklepu może ci pomóc i doradzić.

## DANE DOTYCZĄCE HAŁASU I WIBRACJI

Ważone ciśnienie akustyczne	$L_{pA}$ : 77.7dB(A)
Ważona moc akustyczna	$L_{WA}$ : 88.7dB(A)
$K_{pA}$ & $K_{WA}$	3 dB(A)

Używać ochrony słuchu.

## INFORMACJE DOTYCZĄCE DRGA

Łączna wartość drgań (suma wektora triax) określona według normy EN 62841:

Wartość przenoszenia wibracji

$$a_{ri} = 4.766\text{m/s}^2 \text{ Niepewność } K = 1.5\text{m/s}^2$$

Deklarowana wartość całkowita drgań oraz deklarowanych wartości emisji hałasu zostały zmierzone zgodnie ze standardową metodą wykonywania badań i mogą być stosowane do porównywania właściwości różnych urządzeń.

Deklarowana wartość całkowita drgań i zadeklarowana wartość emisji hałasu może być zastosowana również

do wstępnej oceny zagrożenia.



**OSTRZEŻENIE:** Wibracje oraz emisja hałasu podczas rzeczywistego użytkowania elektronarzędzia może się różnić od podanej wartości, w zależności od sposobu używania urządzenia, przede wszystkim od typu obrabianego materiału i możliwości korzystania z urządzenia:

Jak używane jest narzędzie oraz, czy materiał jest cięty czy wiercony.

Czy narzędzie jest w dobrym stanie i czy jest prawidłowo konserwowane.

Czy używane są prawidłowe akcesoria narzędzia i czy narzędzie jest właściwie naostrzone oraz w dobrym stanie.

Czy zastosowano elementy poprawiające przyleganie uchwytów oraz elementy do wyeliminowania wszelkich drgań i hałasu urządzenia.

Oraz, czy narzędzie jest używane zgodnie z przeznaczeniem i według instrukcji.

**Nieprawidłowe prowadzenie tego narzędzia może spowodować syndrom wibracji rąk.**



**OSTRZEŻENIE:** W szczególności, oszacowanie poziomu ekspozycji w rzeczywistych warunkach używania powinno brać także pod uwagę wszystkie elementy cyklu działania, takie jak czasy wyłączenia narzędzia i czas bezczynności, ale nie rzeczywście wykonywaną pracę. Może to znacznie zmniejszyć poziom ekspozycji w całym okresie pracy.

Pomaga zminimalizować ryzyko występowania drgań i podwyższonego poziomu hałasu.

Należy **ZAWSZE** używać ostrych dłut, wiertel i ostrzy. Narzędzie należy konserwować z godnie z instrukcjami i prawidłowo smarować (w odpowiednich miejscach). Jeżeli urządzenie będzie stosowane regularnie zaleca się wyposażać urządzenie w wyposażenie eliminujące wibracje i hałas.

Należy zaplanować harmonogram pracy w celu rozłożenia używania narzędzi wytwarzających wysoki poziom drgań na kilka dni.

## INSTRUKCJE OBSŁUGI



**UWAGA:** Przed użyciem narzędzia przeczytaj uważnie instrukcję obsługi.

## PRZEZNACZENIE

Elektronarzędzie jest przeznaczone do cięcia i przerabiania materiałów drewnianych, plastiku, tynku, metali nieżelaznych i elementów łączących (np. gwoździ i zacisków), jak również do pracy na miękkich kaflach ściennych i szlifowania małych powierzchni na sucho. Narzędzie jest szczególnie przydatne do pracy blisko krawędzi oraz jako brzeszczot.

## MONTAŻ I OBSŁUGA

DZIAŁANIE	RYSUNEK
Montaż akcesoriów	
-Wymij klucz montażowy	Zob. Rys. A
-Poluzuj kołnierz i włóż akcesoria	Zob. Rys. B1, B2, B3
-Dokręć kołnierz	Zob. Rys. C
-Schowaj klucz montażowy	Zob. Rys. D, E
Obsługa włącznika/wyłącznika	Zob. Rys. F
Używanie pokrętła regulacji prędkości	Zob. Rys. G

Pokrętło regulacji prędkości można używać, aby ustawić optymalną częstotliwość oscylacji biorąc pod uwagę używane akcesoria i rodzaj używania.

Częstotliwość oscylacji	Zastosowanie
Wysoka częstotliwość oscylacji:	Szlifowanie, cięcie, tarcie i polerowanie kamienia i metalu.
Niska częstotliwość oscylacji:	Skrobanie, polerowanie lakieru.

# ZASTOSOWANIE

**!** **OSTRZEŻENIE:** zęby ostrza tnącego są bardzo ostre. Nie dotykać podczas montażu i korzystania. Przed cięciem element obrabiany musi zostać dobrze unieruchomiony.

	Zdjęcie	Opis	Zastosowanie
Cięcie		Węglik z wydłużonym okresem używania	Części z metalu, hartowane gwoździe i śruby, płytki, pręty zbrojeniowe, płyty z cementu i wymagające zastosowania
		Tarcza do cięcia Bimetal / Drewna o wydłużonym okresem używania	Drewno, plastik, włókno szklane, gwoździe, metale nieżelazne, cienkie arkusze metalowe, utwardzone wypełniacze
		Tarcza do precyzyjnego cięcia drewna	Szybkie cięcie drewna i tworzywa sztucznego
		Tarcza do cięcia drewna	Drewno, plastik, płyta gipsowo-kartonowa
		Półokrągła tarcza do cięcia HSS	Cienkie drewno, plastik, włókno szklane, metale nieżelazne, cienkie arkusze metalowe, utwardzone wypełniacze, glazura
Szlifowanie		Nakładka ścierna (perforowana)	Drewno, plastik, utwardzone wypełniacze
		Palcowa nakładka ścierna	Drewno, plastik, utwardzone wypełniacze
Tarcie		Trójkątny żwirek węglkowy do tarnika	Drewno, utwardzone środka adhezyjne, zaprawa, mur
		Tarnik węglkowy (palcowy)	Drewno, utwardzone środka adhezyjne, zaprawa, mur
Usuwanie zaczynu		Półokrągła tarcza do cięcia pokrywa żwirkiem węglkowym	Zaczyn, beton porowaty, mur
		Półokrągła tarcza do cięcia pokryta warstwą diamentową	Płytki ceramiczne i kamienne, płyta podkładowa
Skrobanie		Sztywne ostrze do skrobania	Stara farba, utwardzone środki adhezyjne, uszczelnienie, wykładzina
		Elastyczne ostrze do skrobania	Elastyczne uszczelniacze, farba, pozostałości środków adhezyjnych, wykładzina.

Zaleca się zakup wszystkich akcesoriów w sklepie, gdzie zakupiono narzędzie. Więcej szczegółów można znaleźć w dodatkowym opakowaniu. Personel sklepu może również udzielić pomocy i porad.

**UWAGA:** Podczas wprowadzania ostrza i cięcia należy używać delikatnego ruchu wahadłowego w celu umożliwienia

odpowiedniego usunięcia wiórów. Równomierne rozłożenie zużycia wpłynie na wydłużenie żywotności ostrza. Aby zapewnić równomierne rozmieszczenie, poluzuj brzeszczot lub inne akcesoria, obracając je i mocno dokręć,

Cięcie/szlifowanie powinno odbywać się przy stałym ruchu i delikatnym nacisku. Duży nacisk nie zwiększy prędkości cięcia/usuwania – spowoduje jedynie szybsze zużycie elementu wyposażenia.

## PORADY DOTYCZĄCE PRACY Z NARZĘDZIEM

Jeśli narzędzie zbyt szybko się nagrzewa, zwłaszcza gdy jest używane z mniejszymi prędkościami, ustawić prędkość na maksimum i pozwolić na 2-3 minutową pracę w celu schłodzenia silnika. Unikać przedłużonego użycia przy bardzo niskich prędkościach. Należy zawsze utrzymywać ostrość narzędzia.

Zawsze upewnić się, że element obrabiany jest mocno trzymany lub przytwierdzony w celu uniknięcia jego przemieszczania się.

Jakikolwiek ruch materiału mogący może wpłynąć na jakość cięcia lub wykończenie szlifowania. Narzędzie należy uruchomić przed przystąpieniem do pracy i należy go wyłączyć dopiero po zakończeniu pracy. Nie rozpoczynać szlifowania bez zamocowanego papieru ściernego.

Nie doprowadzać do zużycia papieru ściernego, ponieważ spowoduje to uszkodzenie nakładki ścierniej. Gwarancja nie obejmuje zużycia nakładki ścierniej.

Należy używać gruboziarnistego papieru do szlifowania nierównych powierzchni, średnioziarnistego do gładkich powierzchni i drobnoziarnistego do wykończenia powierzchni. W razie konieczności należy przeprowadzić próbną obróbkę na zapasowym materiale.

Użycie nadmiernej siły doprowadzi do zmniejszenia wydajności pracy i przeciążenia silnika. Regularna wymiana akcesoriów zapewni utrzymanie optymalnej wydajności pracy.

## KONSERWACJA

**Przed dokonywaniem jakichkolwiek regulacji, obsługi technicznej lub konserwacji należy wyjąć wtyczkę z gniazdka.**

Narzędzie to nie wymaga żadnego dodatkowego smarowania czy konserwacji. W narzędziu nie ma żadnych części, które wymagałyby serwisowania przez użytkownika. Nigdy nie należy używać wody czy środków czyszczących do czyszczenia narzędzia z napędem elektrycznym. Zczyścić suchą szmatką. Zawsze należy przechowywać narzędzie w suchym miejscu. Utrzymywać w czystości otwory wentylacyjne silnika. Utrzymywać wszystkie urządzenia sterujące w czystości. W otworach wentylacyjnych mogą pojawiać się iskry, jest to normalne i nie spowoduje uszkodzenia narzędzia.

Jeśli uszkodzony zostanie przewód zasilający, aby uniknąć niebezpieczeństwa powinien zostać wymieniony

przez producenta, przedstawiciela serwisu lub inną wykwalifikowaną osobę.

## OCHRONA ŚRODOWISKA

 Odpady wyrobów elektrycznych nie powinny być wyrzucane razem z odpadami gospodarstwa domowego. Należy korzystać z recyklingu, jeśli istnieje odpowiednia infrastruktura. Porady dotyczące recyklingu można uzyskać u władz lokalnych lub sprzedawcy detalicznego.

## DEKLARACJA ZGODNOŚCI

My,  
Positec Germany GmbH  
Postfach 32 02 16, 50796 Cologne, Germany

Deklarujemy, że produkt,  
Opis **Worx Sonicrafter®**  
Typ **WX686 WX686.X WT665 WT665.X (6- oznaczenie maszyny, narzędzie oscylacyjne wysokiej częstotliwości)**  
Funkcja **Szlifowanie, cięcie, tarcie, skrobanie, polerowanie**

Jest zgodny z następującymi dyrektywami,  
**2006/42/EC**  
**2014/30/EU**  
**2011/65/EU&(EU)2015/863**

Normy są zgodne z:  
**EN 62841-1, EN 62841-2-4, EN IEC 55014-1, EN IEC 55014-2, EN IEC 61000-3-2, EN 61000-3-3, EN IEC 63000**

Osoba upoważniona do kompilacji pliku technicznego,  
**Nazwa: Marcel Filz**  
**Adres: Positec Germany GmbH**  
**Postfach 32 02 16, 50796 Cologne, Germany**



2023/10/18  
Allen Ding  
Zastępca głównego inżyniera,  
testowanie i certyfikacja  
Positec Technology (China) Co., Ltd  
18, Dongwang Road, Suzhou Industrial  
Park, Jiangsu 215123, P. R. China



# TERMÉKBIZTONSÁG ELEKTROMOS KÉZISZERSZÁMOK BIZTONSÁGOS HASZNÁLATÁVAL KAPCSOLATOS ÁLTALÁNOS FIGYELMEZTETÉSEK



**FIGYELEM:** Olvassa el az összes, ehhez az elektromos kéziszerszámmal mellékelte biztonsági figyelmeztetést, utasítást és részletes ismertetést, illetve tekintse meg az ábrákat. Az alább felsorolt utasítások bármelyikének figyelmen kívül hagyása áramütést, tüzet és/vagy súlyos testi sérüléseket eredményezhet.

**Őrizzen meg az összes figyelmeztetést és utasítást, a jövőben szüksége lehet ezekre.**

A figyelmeztetéseken használatos "elektromos kéziszerszám" kifejezés az ön hálózatról üzemeltetett (vezetékes) elektromos kéziszerszámára vagy akkumulátoros (vezeték nélküli) elektromos kéziszerszámára vonatkozik.

## 1) A munkaterület biztonsága

- a) **A munkaterületet tartsa tisztán és jól megvilágítva.** A zsúfolt vagy sötét munkaterület balesetveszélyes lehet.
- b) **Ne üzemeltessen elektromos kéziszerszámot robbanékony légkörben, például gyúlékony folyadékok, gázok vagy por jelenléte mellett.** Az elektromos kéziszerszámok használata során szikrák keletkezhetnek, amelyek hatására a por vagy gáz kigyulladhat.
- c) **Elektromos kéziszerszámok működtetése közben tartsa távol a gyermekeket és bárméskodókat.** A figyelem elterelése kontrollvesztést eredményezhet.

## 2) Elektromos biztonság

- a) **Az elektromos kéziszerszámok csatlakozó dugaszának találnia kell a csatlakozó aljzathoz. Soha, semmilyen módon ne módosítsa a csatlakozó dugaszt. Földelt elektromos kéziszerszámokkal ne használjon adaptert.** Ha eredeti, módosítatlan csatlakozó dugaszt és megfelelő csatlakozó aljzatot használ, azaz csökkenti az áramütés kockázatát.
- b) **Ne érintse meg a földelt felületeket, például csöveket, radiátorokat, tűzhelyeket vagy hűtőszekrényeket.** Ha a test földelt, nagyobb az áramütés kockázata.
- c) **Ne tegye ki esőnek vagy nedves körülményeknek az elektromos kéziszerszámokat.** Ha egy elektromos kéziszerszámra víz kerül, megnő az áramütés kockázata.
- d) **Vigyázzon a szerszám kábelére. Soha ne hordozza, húzogassa vagy húzza ki az áramból az elektromos kéziszerszámot a kábelnél fogva.** A kábel tartsa távol a hőtől, olajtól, éles peremektől vagy mozgó részekről. A sérült vagy összegubancolódott kábel

növeli az áramütés kockázatát.

- e) **Ha az elektromos kéziszerszámot szabadterben üzemelteti, használjon külső használatra alkalmas hosszabbítót.** A külső használatra alkalmas kábel használatával csökken az áramütés kockázata.
  - f) **Ha elkerülhetetlen, hogy az elektromos kéziszerszámot nedves helyen működtesse, használjon maradékáram-működtetésű megszakító (RCD) védelemmel rendelkező áramforrást.** A maradékáram-működtetésű megszakító használata csökkenti az áramütés kockázatát.
- ## 3) Személyi biztonság
- a) **Az elektromos kéziszerszám működtetése közben maradjon éber, figyeljen arra, amit csinál, és használja a józan esztét. Ne működtesse az elektromos kéziszerszámot fáradtan, illetve gyógyszerek, alkohol vagy drogok hatása alatt áll.** Egy pillanatnyi figyelmetlenség az elektromos kéziszerszámok működtetése közben súlyos sérülésekhez vezethet.
  - b) **Használjon személyi védőfelszereléseket. Mindig használjon szemvédelmet.** A személyi védőfelszerelés, például pormaszk, csúszásmentes biztonsági lábbeli, védősisak vagy szükség esetén hallásvédelem használatával csökkenthető a személyi sérülések kockázata.
  - c) **Kerülje el, hogy a szerszám véletlenül működésbe lépjen. Mielőtt az elektromos kéziszerszámot áramhoz csatlakoztatná, behelyezné az akkumulátort, felemelné vagy költöztetné a szerszámot, ellenőrizze hogy a kapcsoló a "ki" helyzetbe legyen állítva.** Ha a szerszám hordozásakor újratárolja a kapcsolón tartja, vagy áram alá helyezi a bekapcsolt készüléket, az balesetekhez vezethet.
  - d) **Mielőtt az elektromos kéziszerszámot bekapcsolná, távolítsa el róla minden állítókulcsot.** Ha az elektromos kéziszerszám forgórészein állítókulcs marad, az személyi sérüléshez vezethet.
  - e) **Ne próbáljon túl messzire nyúlni. Mindig vigyázzon, hogy stabilan álljon, és őrizze meg egyensúlyát.** Ez segít, hogy váratlan helyzetekben uralja az elektromos kéziszerszámot.
  - f) **Viseljen megfelelő öltözkedést. Ne viseljen bő ruházatot vagy hosszú ékszert. Tartsa távol a haját és ruházatát a mozgó alkatrészekről.** A bő ruházatot, hosszú ékszert vagy hosszú hajat bekapathatják a mozgó elemek.
  - g) **Ha a szerszámhoz porszívó vagy -gyűjtő is csatlakoztatható, gondoskodjon ezek megfelelő csatlakoztatásáról és használatáról.** A porgyűjtő használatával csökkenthetőek a porral kapcsolatos kockázatok.
  - h) **Ne hagyja, hogy a szerszám gyakori használata túl elbizakodottá tegye, és hogy ezáltal figyelmen kívül hagyja a szerszám biztonsági követelményeit.** A másodperc töredéke is elég ahhoz, hogy egy figyelmetlen mozdulat súlyos sérüléshez vezessen.
- ## 4) Az elektromos kéziszerszám használata és karbantartása
- a) **Ne erőltesse az elektromos kéziszerszámot. Mindig**

### megfelelő elektromos kéziszerszámot használjon.

Ha a megfelelő elektromos kéziszerszámot használja, azzal a rendeltetési területén jobban és biztonságosabban elvégezhető a munka.

- b) **Ne használja az elektromos kéziszerszámot, ha azt nem lehet kikapcsolni.** Ha egy elektromos kéziszerszám nem szabályozható a kapcsolóval, az veszélyes, és javításra szorul.
- c) **Húzza ki a csatlakozó dugaszt az áramellátást biztosító aljzathból, és/vagy távolítsa el a kivehető akkucsomagot a szerszámból, ha beállításokat vagy tartozékcsere-t hajt végre, vagy ha a szerszámot elraktározza.** Ezekkel a megelőző biztonsági intézkedésekkel csökken annak a kockázata, hogy a kéziszerszám véletlenül bekapcsoljon.
- d) **Az elektromos kéziszerszámokat használaton kívül tartsa a gyermekektől távol, és ne hagyja, hogy a szerszámot vagy ezeket az utasításokat nem ismerő személyek működtessék azt.** A tapasztalatlan felhasználók kezében az elektromos kéziszerszámok veszélyessé válnak.
- e) **Az elektromos kéziszerszámok és tartozékaik karbantartása. Ellenőrizze, hogy a mozgó elemek megfelelően helyezkednek-e el és nem szorultak-e be, az alkatrészek épek, és semmilyen más hiba nincs kihatással az elektromos kéziszerszám működésére. Ha sérülést talál, használat előtt javíttassa meg a szerszámot. A nem megfelelően karbantartott elektromos kéziszerszámok sok balesetet okoznak.**
- f) **A vágószerszámokat tartsa tisztán, és figyeljen, hogy élesek maradjanak.** A megfelelően karbantartott, éles vágószerszámok ritkábban akadnak meg, és egyszerűbben irányíthatóak.
- g) **Az elektromos kéziszerszámot, a kiegészítőket és fejeket használja a fenti utasításoknak megfelelően, figyelembe véve a munkakörülményeket és az elvégzendő munkát.** Ha az elektromos kéziszerszámot nem rendeltetésszerűen használja, az veszélyhelyzetet teremthet.
- h) **Őrizze szárazon, tisztán, olaj- és zsírmentesen a szerszám fogantyúit és megragadási részeit.** A csúszos fogantyúk és megragadási részek főleg váratlan helyzetekben akadályozzák a szerszám biztonságos megfogását, kezelését és irányítását.
- 5) Szervíz
- a) **Az elektromos kéziszerszámot csak képzett szerelő javíthatja megfelelő cserealkatrészekkel.** Ez biztosítja az elektromos kéziszerszám biztonságos működését.

## A VÁGÁSRA VONATKOZÓ BIZTONSÁGI UTASÍTÁSOK

Ha fennáll a veszély, hogy a vágótartozék rejtett vezetőkeket érint, az elektromos kéziszerszámot tartsa szigetelt tapadófelület mellett. Ha a vágótartozék feszültség alatt álló vezetőket érint, az elektromos

kéziszerszám külső fémalkatrészei feszültség alá kerülhetnek, aminek hatására a szerszám működtetője áramütést szenvedhet.

## SZIMBÓLUMOK

	A sérülésveszély csökkentése érdekében a felhasználónak el kell olvasnia az utasításokat
	Figyelmeztetés
	Viseljen fülvédőt
	Viseljen szemvédőt
	Viseljen pormaszkot
	Dupla szigetelés
	A tartozékok cseréje előtt győződjön meg arról, hogy a szerszám villásdugója ki van húzva.
	A szerszám használata előtt győződjön meg arról, hogy a tápkábelek nem sérültek.
	Kerülje az alkatrészek éles végei okozta sérülés veszélyét.
	Az alkatrészek a működtetés során nagyon felforrósodhatnak, és égési sérüléseket okozhatnak!
	Viseljen védőszemüveget.
	Magas rezgési frekvencia
	Alacsony rezgési frekvencia

	Zár
	Nyit
	A leselejtezett elektromos készülékek nem dobhatók ki a háztartási hulladékkal. Ha van a közelben elektromos hulladék gyűjtő udvar, vigye oda a készüléket. Az újrahasznosítási lehetőségekről tájékozódjon a helyi hatóságoknál vagy a kereskedőnél.

## AZ ALKATRÉSZEK LISTÁJA

1. BEÉPÍTETT BEFOGÓPOFA
2. KI-/BEKAPCSOLÓ GOMB
3. SEBESSÉGVÁLTOZTATÓ TÁRCSA
4. SZELLŐZŐ NYÍLÁSOK
5. UNIVERZÁLIS TARTOZÉKCSATOLÓ\*
6. KARIMA

\*A más márkájú rezgőszerszámok alkatrészeivel is működik.

Az alábbi kompatibilis márkák harmadik felek tulajdonában lévő védjegyek, amelyek bejegyeztek is lehetnek tulajdonosuk által: Black & Decker®, Bosch®, Chicago Electric®, Craftsman®, Dremel®, Fein®, Genesis®, Makita®, Mastercraft®, Milwaukee®, Performax®, Porter Cable®, Ridgid®, Ryobi®, Skil®, Rockwell, ShopSeries® and Tool Shop®.

**Nem minden készülék tartalmazza valamennyi, a fentiekben felsorolt alkatrészt.**

## AZ ALKATRÉSZEK LISTÁJA

Típus **WX686 WX686.X WT665 WT665.X (6 - a szerszám megjelölése, magas frekvenciájú rezgőszerszámot jelöl)**

Modell	WX686 WX686.X** WT665 WT665.X**
Feszültség	230-240V~50Hz
Bemenő teljesítmény	250W
Üresjárat sebesség	11000-20000/min
Rezgési szög	3.2°
Védelmi osztály	 /II

A készülék súlya	1.45kg
------------------	--------

\*\* X = 1-999, A-Z, M1-M9 csak különféle vásárlóokra vonatkozik, ezek között a modellek között nincs biztonsági változás.

Javasoljuk, hogy kiegészítőket vásároljon az üzletből, ahol az eszközöket értékesítik. További részletek a kiegészítő csomagban találhatóak. Az áruház munkatársai segítséget és tanácsot adhatnak Önnek.

## ZAJÉRTÉKEK

A-súlyozású hangnyomásszint	$L_{pA}$ : 77.7dB(A)
-----------------------------	----------------------

A-súlyozású hangerő	$L_{WA}$ : 88.7dB(A)
---------------------	----------------------

$K_{pA}$ & $K_{WA}$	3 dB(A)
---------------------	---------

Viseljen hallásvédőt.

## REZGÉSÉRTÉKEK

Az EN62841: szabvány szerint meghatározott összes rezgés (háromtengelyű vektoriális összeg) a következő:

Rezgéskibocsátás

$$a_n = 4.766m/s^2 \text{ Bizonytalanság } K = 1.5m/s^2$$

A vibráció és a zaj bejelentett összértékét szabványos mérési módszerrel állapították meg, és ezeket az értékeket két szerszám összehasonlításához is fel lehet használni.

A vibráció és a zaj bejelentett összértékeit a rezgéseknek és zajátalommak való kitétség előzetes felbecsléséhez is fel lehet használni.

**FIGYELEM:** A kéziszerszám aktuális használatakor mérhető vibráció és zajkibocsátási értékek eltérhetnek a bejelentett értékektől, mert nagyban függnek a szerszám használati módjától és a megmunkált alkatrész típusától. Íme néhány példa és eltérő érték a szerszám használatától függően: Hogyan használják a szerszámot, milyen anyagokat vágnak vagy fúrnak.

Az eszköz jó állapotban van-e, megfelelően karbantartják-e.

Megfelelő tartozékokat használnak-e az eszközhöz, vigyáznak-e, hogy éles legyen, és jó állapotban maradjon. A fogantyú megragadásának erősségétől és az esetleg használt vibrációs- és zajcsökkentő tartozék típusától. A szerszámot rendeltetészerűen, kialakításának és a jelen utasításoknak megfelelően használják-e.

**Ha a szerszámot nem kezelik megfelelően, kéz-kar vibrációs szindrómát okozhat.**



**FIGYELEM:** A pontosság érdekében az expozíciós szint becslést értékehez a valós használati körülmények között figyelembe kell venni a működési ciklus valamennyi elemét, így azt az időt is, amikor a szerszám ki van kapcsolva, és amikor üresjáratban működik. Ez a teljes munkaidőszak viszonylatában jelentősen csökkentheti az expozíciós szintet. A vibrációnak és zajnak való kitettség kockázatának csökkentése.

MINDIG éles vésőt, pengét, és hegyes fúrófejet használjon.

Az eszközt jelen utasításoknak megfelelően tartsa karban, és vigyázzon a megfelelő kenésre (ahol erre szükség van).

Ha a szerszám rendszeres használatát tervezik, akkor megéri a vibráció- és zajcsökkentő tartozékok beszerzése.

Úgy tervezze meg a munkáját, hogy a magas rezgésszámú eszközök használatát igénylő feladatokat több napra ossza el.

## HASZNÁLATI UTASÍTÁSOK



**MEGJEGYZÉS:** Mielőtt a szerszámot használná, olvassa el figyelmesen az utasításokat.

### RENDELTETÉS

Az elektromos kéziszerszám fa anyagok, műanyag, gipsz, nem vastartalmú fémek és rögzítők (pl. szegek és befogópofák) fűrészelésére és átformálására, illetve puha falburkolatokon való munkálatokra és kis felületek száraz csiszolására szolgál. Különösen alkalmas a széleknél való munkára és síkvágásra.

### ÖSSZESZERELÉS ÉS MŰKÖDÉS







MŰVELET	ÁBRA
Az alkatrészek összeszerelése	
-Távolítsa el a beépített befogó pofát	Lásd. A
-Lazítsa meg a peremet, és illessze be a kívánt tartozékokat	Lásd. B1, B2, B3
-Rögzítse a peremet	Lásd. C
-Tárolja a beépített befogó pofát	Lásd. D, E
A ki-/bekapcsoló gomb használata	Lásd. F
A sebességváltoztató tárcsa használata	Lásd. G

A sebességváltoztató tárcsa segítségével beállíthatja az optimális rezgési frekvenciát a használt alkatrészeknek és az adott alkalmazásnak megfelelően.

Rezgési frekvencia	Alkalmazás
Magas rezgési frekvencia:	Kő és fém csiszolása, fűrészelése, reszelése és polírozása.
Alacsony rezgési frekvencia:	Felületek lekaparása, polírozása.

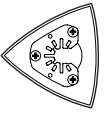
# ALKALMAZÁS

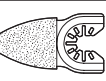
**FIGYELEM: a fűrészfogak rendkívül élesek. Ne érintse meg összeszerelés vagy működtetés közben. A munkadarabot szorosan be kell fogni a vágás előtt.**

	Kép	Leírás	Alkalmazás
Fűrészelés		Hosszabb élettartamú karbid	Fém, edzett szegek és csavarok, cserép, betonvas, cementezett lap és egyéb megerősítő alkalmazások
		Hosszabb élettartamú bimetál Fém-/Faanyagot szeletelő fűrészlap	Fa, műanyag, üvegyapot, szegek, nem vastartalmú fémek, vékony fémlapok, megedzett betétek
		Precíziós favágó fűrészlap	Faanyagok és műanyagok gyors szeletelése
		Faanyagot szeletelő fűrészlap	Fa, műanyag, habarcs nélküli fal
Csiszolás		Csiszolópárna (átlyukasztott)	Fa, műanyag, megedződött betétek
		Ujj alakú csiszolópárna	Fa, műanyag, megedződött betétek
Reszelés		Háromszögű karbid nagy szemcsészetű reszelő	Fa, megedződött kötőanyagok, vékony vakolat, falazat
		Karbid reszelő (ujj alakú)	Fa, megedződött kötőanyagok, vékony vakolat, falazat
Habarcs eltávolítása		Gyémánt borítású, félkör alakú fűrészlap	Kerámia- és kőburkolat, cementlap
		Szilárd kaparó penge	Régi festék, megedződött kötőanyagok, tömítés, kárpit
Lekaparás		Flexibilis kaparó penge	Elasztikus tömítőszerkezet, festék, kötőanyag-maradványok, kárpit.
		Csiszolópárna (átlyukasztott)	Fa, műanyag, megedződött betétek

Javasoljuk, hogy a tartozékokat ugyanaból a boltból vásárolja meg, ahol a szerszámot is vásárolta. További részleteket a tartozék csomagolásán talál. Kérjen segítséget és tanácsot a bolti eladóktól.

**MEGJEGYZÉS:** A bemerítő vágást és fűrészeléset enyhén ingadozó mozdulattal végezze a szilánkok megfelelő eltávolítása érdekében.

A fűrészlap tovább tart, ha a kopás egyenlően oszlik meg rajta. Az egyenletes súlyelosztás érdekében, lazítsa meg a fűrészlapot vagy a beszerelt egyéb tartozékot, forgassa el, majd biztosan rögzítse.

Állandó mozgással és gyenge nyomással vágjon/  
csiszoljon.

A nagy nyomás nem növeli a vágási/csiszoló sebességet  
– azonban az alkatrész gyorsabban elkopik.

## TANÁCSOK A SZERSZÁMMAL VÉGZETT MUNKÁHOZ

Amennyiben a szerszám túlságosan felmelegedik,  
különösen, ha alacsony sebességen használta, állítsa  
maximális sebességre, és járassa terhelés nélkül 2-3  
percig a motor lehűlése érdekében. Kerülje a hosszantartó  
használatot alacsony sebességen. A penge mindig legyen  
éles.

Az elmozdulás megelőzése érdekében mindig ellenőrizze,  
hogy a munkadarab szilárdan rögzítve legyen.

Az anyag elmozdulása befolyásolhatja a vágott vagy csiszolt  
felület minőségét.

A szerszámot a munka megkezdése előtt indítsa el, és csak  
a munka befejezése után kapcsolja ki.

Ne kezdje el a csiszolást anélkül, hogy a csiszolópapírt  
behelyezte volna.

Ne hagyja, hogy a csiszolópapír elkopjon: ez károsítja a  
csiszolópárnát. A garancia nem terjed ki a csiszolópárná  
elkopására és törésére.

Durva felületek csiszolásához használjon durva szemcséjű  
csiszolópapírt, közepesen durva felületekhez közepes  
szemcséjű csiszolópapírt, a finom felületekhez és  
finommunkához pedig finom szemcséjű csiszolópapírt. Ha  
szükséges, először végezzen próbacsiszolást egy maradék  
anyagon.

A túl nagy erőfelfejtés csökkenti a munka hatékonyságát,  
és túlterheli a motort. Az alkatrész rendszeres cseréjével  
biztosíthatja a munka maximális hatékonyságát.

## KARBANTARTÁS

**Bármilyen állítás, javítás vagy karbantartási művelet  
előtt húzza ki a kábelt a konnektorból.**

**A szerszámot nem szükséges megkenni vagy  
karbantartani.**

A szerszám nem tartalmaz a felhasználó által javítható  
alkatrészeket. Soha ne használjon vizet vagy vegyi  
tisztítószeret a szerszám tisztításához. Törölje tisztára  
egy száraz ronggyal. A szerszámot mindig száraz  
helyen tárolja. Tartsa tisztán a motor szellőzőnyílásait.  
Minden szabályozóeszközt tartson pormentesen. A  
szellőzőnyílásokon keresztül néha szikrák láthatók.  
Ez természetes, nem okoz kárt az elektromos  
kéziszerszámban.

Amennyiben az áramellátó kábel sérült, a gyártónak, a  
megbízott szerviznek vagy egy hasonlóan képesített  
szakembernek ki kell cserélnie azt a kockázatok elkerülése  
érdekében.

## KÖRNYEZETVÉDELEM



A leselejtezett elektromos készülékek nem  
dobhatók ki a háztartási hulladékkal. Ha van a  
közélműben elektromos hulladék gyűjtő udvar, vigye  
oda a készüléket. Az újrahaznosítási lehetőségekről  
tájékozódjon a helyi hatóságoknál vagy a kereskedőnél.

## MEGFELELŐSÉGI NYILATKOZAT

A gyártó,  
Positec Germany GmbH  
Postfach 32 02 16, 50796 Cologne, Germany

Kijelenti, hogy a termék:

Leírás: **Worx Sonicrafter®**

Típus **WX686 WX686.X WT665 WT665.X (6- a szerszám  
megjelölése, magas frekvenciájú rezgőszerszámot  
jelöl)**

Funkció **Csiszolás, fűrészelés, reszelés, lekaparás,  
polírozás**

Megfelel a következő irányelveknek:

**2006/42/EC**

**2014/30/EU**

**2011/65/EU&(EU)2015/863**

Az alábbi normáknak:

**EN 62841-1, EN 62841-2-4, EN IEC 55014-1, EN IEC  
55014-2, EN IEC 61000-3-2, EN 61000-3-3, EN IEC  
63000**

A műszaki dokumentáció összeállítására jogosult  
személy:

**Név: Marcel Filz**

**Cím: Positec Germany GmbH**

**Postfach 32 02 16, 50796 Cologne, Germany**



2023/10/18

Allen Ding

Helyettes főmérnöke, Tesztelés és minősítés

Positec Technology (China) Co., Ltd

18, Dongwang Road, Suzhou Industrial

Park, Jiangsu 215123, P. R. China

# SECURITATEA PRODUSULUI

## AVERTISMENTE GENERALE DE SIGURANȚĂ PENTRU UNELTE ELECTRICE



**ATENȚIONARE:** Citiți toate atenționările de siguranță și parcurgeți toate instrucțiunile, ilustrațiile și specificațiile atașate acestei scule electrice. Nerespectarea tuturor instrucțiunilor enumerate mai jos poate duce la electrocutare, incendiu și/sau leziune corporală gravă.

**Păstrați toate avertismentele și instrucțiunile pentru consultări ulterioare.**

Termenul „unealtă electrică” din avertismente se referă la o unealtă electrică alimentată de la rețeaua de energie electrică (prin cablu) sau la o unealtă electrică alimentată de la un acumulator (fără cablu).

### 1) Siguranța zonei de lucru

#### a) Mențineți zona de lucru curată și bine iluminată.

Zonele de lucru în dezordine și întunecoase favorizează accidentele.

#### b) Nu utilizați uneltele electrice în atmosfere explozive, de exemplu în prezența unor lichide, gaze sau pulberi inflamabile. Uneltele electrice provoacă scântei ce pot aprinde pulbera sau vaporii.

#### c) Asigurați-vă că nu sunți în apropiere persoane și copii în timpul funcționării unei unelte electrice.

Distragerea atenției poate duce la pierderea controlului uneltei.

### 2) Siguranța electrică

#### a) Fișele uneltei electrice trebuie să se potrivească perfect în priza de alimentare. Nu modificați niciodată ștecherul. Nu folosiți niciun adaptor pentru uneltele electrice cu împănțare. Utilizarea ștecherelor nemodificate în prize corespunzătoare va reduce riscul electrocutării.

Utilizarea ștecherelor nemodificate în prize corespunzătoare va reduce riscul electrocutării.

#### b) Evitați contactul fizic cu suprafețe cu legătură la pământ, cum ar fi țevi, radiatoare, mașini de gătit sau frigidere. Riscul electrocutării este mai mare în cazul în care corpul dumneavoastră vine în contact cu suprafața împănțată.

#### c) Nu expuneți uneltele electrice la ploaie sau la umiditate. Dacă intră apă în unealta electrică, riscul electrocutării este mai mare.

#### d) Nu deteriorați cablul de alimentare. Nu folosiți niciodată cablul pentru transportarea, tragerea sau scoaterea din priză a uneltei electrice. Păstrați cablul de alimentare la distanță de căldură, ulei, margini ascuțite sau părți mobile. Cablurile deteriorate sau încurcate măresc riscul electrocutării.

#### e) Când utilizați unealta electrică în exterior, utilizați un prelungitor potrivit pentru utilizarea în exterior. Utilizarea unui cablu potrivit pentru uzul în exterior reduce riscul electrocutării.

#### f) Dacă utilizarea uneltei electrice într-un loc umed nu poate fi evitată, folosiți o alimentare protejată cu dispozitiv de curent rezidual (RCD). Folosirea unui

dispozitiv RCD reduce riscul electrocutării.

### 3) Siguranța personală

#### a) Fiți concentrat, urmăriți ceea ce faceți și dați dovadă de simț practic când folosiți o unealtă electrică. Nu folosiți o unealtă electrică dacă sunteți obosit sau sub influența drogurilor, a alcoolului sau a medicamentelor. O clipă de neatenție în timpul funcționării uneltei electrice poate duce la accidentări personale grave.

#### b) Folosiți echipament personal de protecție. Purtați întotdeauna ochelari de protecție. Echipamentele de protecție precum masca de protecție contra prafului, încălțăminte cu talpă antiderapantă, casca sau protecția pentru urechi vor reduce riscul accidentărilor, utilizate în mod corespunzător.

#### c) Preveniți punerea accidentală în funcțiune.

#### a) Asigurați-vă că întrerupătorul se află în poziția de oprire înainte de a face conectarea la sursa de alimentare și/sau la acumulator, înainte de a ridica sau a transporta unealta. Transportarea uneltelor electrice ținând degetul pe întrerupător sau alimentarea acestora cu întrerupătorul pornit poate duce la accidentări.

#### d) Scoateți orice cheie de reglare sau cheie de piulițe înainte de a porni unealta electrică. O cheie de piulițe sau o altă cheie rămasă prinsă de o componentă rotativă a uneltei poate duce la rănirea personală.

#### e) Păstrați un echilibru corect. Mențineți-vă permanent echilibrul și sprijiniți-vă ferm pe picioare. Acest lucru permite un control mai bun al uneltei electrice în situații neprevăzute.

#### f) Îmbrăcați-vă corespunzător. Nu purtați îmbrăcăminte prea largă sau bijuterii. Țineți la distanță părul și hainele dvs. de piesele mobile ale uneltei electrice. Hainele prea largi, bijuteriile și părul lung se pot prinde în piesele mobile.

#### g) Dacă sunți furnizate accesorii pentru conectarea unor dispozitive de aspirare și colectare a prafului, asigurați-vă că acestea sunt montate și folosite corect. Folosirea colectorului de praf poate reduce riscul accidentărilor din cauza prafului.

#### h) Nu lăsați ca odată cu familiarizarea dvs. cu utilizarea uneltei să deveniți indolenți și să uitați respectarea principiilor de siguranță ale uneltei electrice. Orice acțiune nesăbuită poate duce la leziuni corporale grave într-o fracțiune de secundă.

### 4) Utilizarea și întreținerea uneltelor electrice

#### a) Nu forțați unealta electrică. Folosiți unealta electrică potrivită pentru aplicație. Cu o unealtă electrică potrivită veți lucra mai bine și mai în siguranță, la viteza pentru care a fost concepută.

#### b) Nu utilizați unealta electrică dacă nu o puteți porni sau opri de la întrerupător. Orice unealtă electrică ce nu poate fi acționată de la întrerupător este periculoasă și trebuie reparată.

#### c) Deconectați ștecherul de la sursa de alimentare electrică și/sau scoateți acumulatorul detașabil din unealta electrică înainte de orice reglaj, schimbare de accesorii sau de stocare a uneltei. Astfel de măsuri de siguranță reduc riscul pornirii accidentale a

uneltei electrice.

- d) **Nu lăsați unelele electrice la îndemâna copiilor și nu permiteți persoanelor ce nu știu să le manevreze și nu cunosc instrucțiunile să acționeze aceste unelte.** Uneltele electrice sunt periculoase în mâinile utilizatorilor neinstruiți.
- e) **Întreținerea uneltei electrice și ale accesoriilor aferente. Verificați posibila aliniere incorectă sau posibila blocare a componentelor mobile, deteriorarea componentelor sau orice alte situații care pot afecta funcționarea uneltei electrice.** Dacă unealta electrică este deteriorată, reparați-o înainte de utilizare. Multe accidente sunt provocate din cauza întreținerii incorecte a uneltelor.
- f) **Uneltele de tăiere trebuie menținute ascuțite și curate.** Riscul blocării uneltelor de tăiere cu margini ascuțite întreținute corect este mai mic și acestea sunt mai ușor de controlat.
- g) **Utilizați unealta electrică, accesoriile, piesele etc. conform acestor instrucțiuni, luând în considerare condițiile de lucru și operația de efectuat.** Folosirea uneltei electrice pentru operații diferite de cele pentru care a fost concepută poate duce la accidente.
- h) **Păstrați uscate, curate și fără urme de ulei sau grăsime mânerul și suprafețele de apucare ale uneltei.** Mânerul și suprafețele de apucare alunecoase împiedică manipularea și controlul sigur al uneltei tocmai în cele mai neașteptate situații.



## 5) Service

- a) **Service-ul uneltei electrice trebuie efectuat de persoane calificate, folosind doar piese de schimb originale.** Acest lucru va asigura folosirea în continuare a uneltei electrice în siguranță.

# INSTRUCȚIUNI DE SIGURANȚĂ PENTRU TĂIERE

**Țineți unealta electrică de suprafețele de prindere izolate atunci când efectuați o operațiune în care accesoriul de tăiere poate intra în contact cu fire ascunse.** Accesoriul de tăiere care intră în contact cu un fir aflat sub tensiune poate pune sub tensiune componentele metalice neizolate ale mașinii electrice și poate produce un șoc electric asupra operatorului.

## SIMBOLURI

	Pentru a reduce riscul de accidentări, utilizatorul trebuie să citească manualul de instrucțiuni
	Avertisment

	Urtați echipament de protecție pentru urechi
	Purtați echipament de protecție pentru ochi
	Purtați mască de protecție contra prafului
	Izolație dublă
	Înainte de a încărca accesoriile, asigurați-vă că instrumentul este deconectat de la alimentare.
	Înainte de a utiliza instrumentul, asigurați-vă că niciunul din cablurile de alimentare nu poate fi deteriorat.
	Evitați pericolele de rănire care pot fi cauzate de marginile ascuțite ale accesoriilor.
	Accesoriile pot deveni foarte fierbinți în timpul lucrului, prezentând pericol de arsură!
	Purtați mănuși de protecție
	Frecvență de oscilație ridicată
	Frecvență de oscilație joasă
	Blocare
	Deblocare
	Produsele electrice nu trebuie depuse la deșeurile împreună cu gunoii menajeri. Vă rugăm să depuneți produsele electrice la unitățile de reciclare existente. Consultați-vă cu autoritățile locale sau cu distribuitorul pentru sfaturi privind reciclarea.



# LISTĂ DE COMPONENTE

1. FALCĂ DE PRINDERE IMBRICATĂ ÎN SCULĂ
2. BUTON DE PORNIRE/OPRIRE
3. SELECTOR DE TURAȚIE VARIABILĂ
4. FANTE DE AERISIRE
5. INTERFAȚĂ UNIVERSALĂ PENTRU ACCESORII \*
6. FLANȘĂ

\*Funcționează cu accesorii ale uneltelor oscilante produse de terți.

Următoarele mărci compatibile sunt mărci comerciale deținute de terțe părți, acestea putând fi înregistrate de deținătorii aferenți Black & Decker®, Bosch®, Chicago Electric®, Craftsman®, Dremel®, Fein®, Genesis®, Makita®, Mastercraft®, Milwaukee®, Performax®, Porter Cable®, Ridgid®, Ryobi®, Skil®, Rockwell®, ShopSeries® and Tool Shop®.

**Nu toate accesoriile ilustrate sau descrise sunt incluse în livrarea standard.**

## DATE TEHNICE

Tip **WX686 WX686.X WT665 WT665.X** (6- denumire mașină reprezentând unealta oscilantă de înaltă frecvență)

Modele	WX686 WX686.X** WT665 WT665.X**
Tensiune	230-240V~50Hz
Putere	250W
Viteza de mers în gol	11000-20000/min
Unghi oscilații	3.2°
Clasă de protecție	□/II
Greutate unealtă	1.45kg

\*\* X = 1-999, A-Z, M1-M9 sunt destinate doar clienților diferiți, nu există modificări legate de siguranță între aceste modele.

Vă recomandăm să achiziționați accesorii din magazinul în care sunt vândute instrumentele. Consultați pachetul accesoriu pentru mai multe detalii. Personalul magazinului vă poate ajuta și consilia.

## INFORMAȚII PRIVIND ZGOMOTUL

Presiune sonică ponderată A

$L_{pA}$ : 77.7dB(A)

Putere acustică ponderată A

$L_{WA}$ : 88.7dB(A)

$K_{pA}$  &  $K_{WA}$

3 dB(A)

Purtați echipament de protecție pentru urechi.

## INFORMAȚII PRIVIND VIBRAȚIILE

Valori totale vibrații (sumă vectorială triaxială) determinată conform EN 62841:

Valoare emisie de vibrații

$a_{h1} = 4.766m/s^2$  Marjă de eroare  $K = 1.5m/s^2$

Valoarea totală declarată pentru vibrații și pentru zgomot a fost măsurată în concordanță cu metoda de testare standard și poate fi utilizată și la compararea a două unelte.

Valoarea totală declarată pentru vibrații și pentru zgomot poate fi utilizată și la evaluarea preliminară a expunerii la acestea.



**ATENȚIONARE:** Nivelul emisiilor de vibrații și de zgomot în timpul utilizării reale a unelei poate să difere de valorile declarate, aceste valori fiind în funcție de modalitățile de utilizare ale sculei, dar mai ales de felul piesei prelucrate cu unealta. Iată în continuare niște exemple de utilizare care conduc la apariția diferențelor de valori:

Modul în care scula este folosită și tipul de materiale tăiate sau sfredelite.

Scula este în stare bună de funcționare și bine întreținută. Folosirea accesoriului corect pentru sculă și păstrarea acesteia în condiții bune.

Forța de apucare a mânerelor și dacă s-a utilizat vreun accesoriu de reducere a vibrațiilor și a zgomotului.

Scula este folosită conform indicațiilor din fabrică și conform acestor instrucțiuni.

**Această sculă poate cauza sindromul vibrație mână-brăț dacă nu este folosită în mod corespunzător.**



**ATENȚIONARE:** Pentru a fi corectă, estimarea nivelului de expunere în condiții concrete de folosire trebuie să ia în considerare toate părțile ciclului de operare cum ar fi de câte ori scula este oprită și cât timp este pornită dar nu lucrează. Acest lucru poate reduce semnificativ nivelul de expunere de-a lungul perioadei de lucru totale.

Minimalizarea riscului de expunere la vibrații și la zgomot.

Folosiți ÎNTOTDEAUNA dalte, burghiuri și lame ascuțite.

Păstrați acest aparat în conformitate cu aceste instrucțiuni și păstrați-l bine gresat (dacă e cazul).

Dacă unealta va fi utilizată în mod regulat, atunci nu ezitați să investiți în procurarea de accesorii antivibrație și antigzgomot.

Planificați-vă programul de lucru pentru a folosi sculele

cu număr mare de vibrații de-a lungul a mai multe zile.

## INSTRUCȚIUNI DE UTILIZARE



**NOTĂ:** Înainte de a utiliza unealta, citiți cu atenție manualul de instrucțiuni.

### DESTINAȚIA DE UTILIZARE

Această unealtă electrică este destinată tăierii și remodelării materialelor din lemn, plastic, rigips, metalelor neferoase și elementelor de fixare (de exemplu, cuie și cleme), precum și pentru lucrări efectuate pe plăci moi de căptușit pereții și pentru șlefuirea uscată a suprafețelor mici. Adecvată în special pentru lucrări în apropierea marginilor și pentru tăieri aliniate.

### ASAMBLARE ȘI OPERARE



ACȚIUNE	FIGURA
Accesorii de montare	
-Îndepărtați falca de prindere imbricată	Consultați Fig. A
-Slăbiți flanșa și inserați accesoriul dorit	Consultați Fig. B1, B2, B3
-Strângeți flanșa	Consultați Fig. C
-Stocați undeva falca de prindere	Consultați Fig. D, E
Utilizarea comutatorului de pornire/oprire	Consultați Fig. F
Utilizarea selectorului de turație variabilă	Consultați Fig. G

Selectorul de turație variabilă poate fi utilizat pentru a seta frecvența de oscilație optimă în funcție de accesoriile utilizate și aplicația respectivă.

Frecvență oscilație	Aplicație
Frecvență de oscilație ridicată:	Șlefuirea, tăierea, pilirea și polizarea pietrei și metalului.
Frecvență de oscilație joasă:	Răzuirea, polizarea vopselelor.

# APLICAȚIE

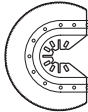
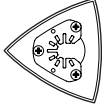
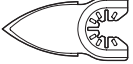
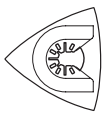
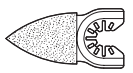
**AVERTISMENT: dinții de tăiere sunt foarte ascuțiți. A nu se atinge în timpul montării și aplicației. Piesa de prelucrat trebuie fixată ferm înainte de a fi tăiată.**

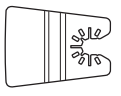
	Imagine	Descriere	Aplicație
Tăiere		Carbid cu durată de viață prelungită	Metal, cuie și șuruburi tratate termic, țiglă, fier-beton, plăci de ciment și alte aplicații solicitante
		Bimetal cu durată de viață prelungită Lamă pt. metal/capete de lemn	Lemn, plastic, fibră de sticlă, cuie, metale neferoase, tablă subțire de metal, materiale de umplere întărite
		Lamă de tăiere precisă a lemnului	Tăierea rapidă a lemnului și a plasticului
		Lamă de secționare capete de lemn	Lemn, plastic, pereu
		Pânză de ferăstrău semicerc HSS	Lemn subțire, plastic, fibră de sticlă, metale neferoase, tablă subțire de metal, materiale de umplere întărite, sticlă de geamuri
Șlefuire		Plăcuță de șlefuire (Perforată)	Lemn, plastic, materiale de umplere întărite
		Plăcuțe de șlefuire în formă de deget	Lemn, plastic, materiale de umplere întărite
Pilire		Pilă triunghiulară din aliaj dur	Lemn, adezivi întăriți, set subțire, zidărie
		Pilă din aliaj dur (în formă de deget)	Lemn, adezivi întăriți, set subțire, zidărie
Îndepărtare sedimente		Pânză de ferăstrău semicerc cu strat abraziv din aliaj dur	Sedimente, beton poros, zidărie
		Pânză de ferăstrău semicerc acoperită cu diamant	Plăci ceramice și de piatră, placă de susținere
Răzuire		Lamă rigidă de screper	Vopsea veche, adezivi întăriți, ștemuire, strat de protecție
		Lamă flexibilă de screper	Agenți de etanșare elastici, vopsea, reziduuri de adeziv, strat de protecție.

Vă recomandăm să achiziționați accesoriile de la același magazin de la care ați cumpărat unealta. Consultați ambalajul accesoriului pentru detalii suplimentare. Personalul din magazin vă poate oferi asistență și sfaturi.

**NOTĂ:** La plonjare și tăiere, utilizați o mișcare ușor oscilatorie, pentru a permite îndepărtarea suficientă a așchiiilor. Durata de utilizare a pânzei va fi mai mare dacă uzura este distribuită uniform. Pentru a asigura distribuția optimă a greutateii, slăbiți lama ferăstrăului sau accesoriul fixat în sculă, rotiți-l și fixați-l bine din nou.

Tăiați/șlefuiți cu o mișcare constantă și o presiune ușoară.

Presiunea puternică nu mărește randamentul de tăiere/îndepărtare - iar accesoriul se va uza mai repede.

## SFATURI PRIVIND UTILIZAREA INSTRUMENTULUI

Dacă echipamentul electric devine prea fierbinte, mai ales când este utilizat la turație mică, setați turația la maxim și rulați fără sarcină timp de 2-3 minute pentru răcirea motorului. Evitați funcționarea prelungită la turații foarte mici. Păstrați întotdeauna lama ascuțită.

Asigurați-vă întotdeauna că piesa de prelucrat este ținută sau fixată ferm pentru a împiedica mișcarea. Orice mișcare a materialului poate afecta calitatea tăierii sau finisării șlefuirii.

Porniți unealta înainte de a începe lucrul și opriți-o doar când ați încheiat lucrul.

Nu începeți șlefuirea fără a fi fixat în prealabil șmirghelul adecvat.

Nu permiteți uzarea șmirghelului, în caz contrar acesta va deteriora plăcuța de șlefuire. Garanția nu acoperă uzura și ruperea plăcuței de șlefuire.

Utilizați un șmirghel puternic abraziv pentru suprafețe dure, un șmirghel cu abraziune medie pentru suprafețe moderate și un șmirghel fin pentru finisare. Dacă este necesar, efectuați mai întâi un test pe un material scos din uz.

Aplicarea unei forțe excesive va reduce eficiența de lucru și va cauza suprasolicitarea motorului. Înlocuirea regulată a accesoriului va ajuta la menținerea unei eficiențe optime de lucru.

## ÎNTREȚINERE

**Scoateți ștecherul din priză de alimentare înainte de a efectua orice ajustări, operațiuni de service sau întreținere.**

Unealta dumneavoastră nu necesită lubrifiere sau întreținere suplimentară. Interiorul unelei electrice nu conține piese care pot fi depanate de către utilizator. Nu utilizați niciodată apă sau agenți chimici de curățare pentru curățarea unelei electrice. Ștergeți unealta cu o cârpă uscată. Depozitați întotdeauna unealta într-un loc uscat. Mențineți fantele de aerisire a motorului curate. Feriți de praf toate comenzile de lucru. Ocazional, puteți observa scântei prin fantele de aerisire. Acest lucru este normal și nu va defecta unealta electrică.

În cazul în care cablul de alimentare este deteriorat, acesta trebuie înlocuit de către producător, agentul său de service sau persoane cu calificare similară, pentru a evita orice pericol.

## PROTECȚIA MEDIULUI



Produsele electrice nu trebuie depuse la deșeurile împreună cu gunoii menajer.

Vă rugăm să depuneți produsele electrice la unitățile de reciclare existente. Consultați-vă cu autoritățile locale sau cu distribuitorul pentru sfaturi privind reciclarea.

## DECLARAȚIE DE CONFORMITATE

Subsemnatii,  
Positec Germany GmbH  
Postfach 32 02 16, 50796 Cologne, Germany

Declarăm că produsul,  
Descriere **Worx Sonicrafter®**  
Tip **WX686 WX686.X WT665 WT665.X (6- denumire mașină reprezentând unealta oscilantă de înaltă frecvență)**

Funcții **Șlefuire, tăiere, pilire, răzuire, polizare**

Respectă următoarele Directive,  
**2006/42/EC**  
**2014/30/EU**  
**2011/65/EU&(EU)2015/863**

Se conformează standardelor  
**EN 62841-1, EN 62841-2-4, EN IEC 55014-1, EN IEC 55014-2, EN IEC 61000-3-2, EN 61000-3-3, EN IEC 63000**

Persoana responsabilă pentru elaborarea fișei tehnice,  
**Nume: Marcel Filz**  
**Adresa: Positec Germany GmbH**  
**Postfach 32 02 16, 50796 Cologne, Germany**



2023/10/18  
Allen Ding  
Adjunct Inginer șef, Testare și certificare  
Positec Technology (China) Co., Ltd  
18, Dongwang Road, Suzhou Industrial  
Park, Jiangsu 215123, P. R. China

# BEZPEČNOST VÝROBKU OBCENÁ BEZPEČNOSTNÍ UPOZORNĚNÍ PRO ELEKTRICKÉ NÁSTROJE



**VAROVÁNÍ** Přečtěte si všechna bezpečnostní varování, pokyny, seznamte se s ilustracemi a technickými údaji dodanými s tímto elektrickým nářadím. Nedodržení jakýchkoliv níže uvedených pokynů může mít za následek úraz elektrickým proudem, vznik požáru nebo vážného úrazu.

## ULOŽTE INSTRUKCE A VEŠKEROU DOKUMENTACI PRO BUDOUCÍ POUŽITÍ.

Výraz "elektrické ruční nářadí" znamená v upozornění buď na nářadí na elektrický pohon (napájené elektrickou sítí) nebo na akumulátorové nářadí (napájené z akumulátoru).

### 1) Bezpečnost na pracovišti

- a) **Udržujte pracoviště v čistotě a dobře osvětlené.** Pracoviště plné nepotřebných předmětů nebo slabě osvětlené zvyšuje možnost úrazu.
- b) **DNepoužívejte elektrické ruční nářadí v prostředí náchylném na exploze jako například v přítomnosti hořlavých tekutin, plynů nebo prachu.** Elektrické ruční nářadí při práci vytváří jiskry, které mohou vznítit prach nebo výpar.
- c) **Při práci s elektrickým ručním nářadím udržujte děti a přihlížející osoby v dostatečné vzdálenosti.** Ztráta pozornosti může vést ke ztrátě kontroly nad nářadím.

### 2) Bezpečnost při práci s elektřinou

- a) **Vidlice elektrického ručního nářadí musí být shodného typu jako zásuvky el. sítě. Nemeníte vidlice nedovoleným nebo neodborným způsobem, předejete tak možným zraněním nebo úrazu el proudem.** Nepoužívejte spolu s uzemněným ručním nářadím žádné adaptéry, které neumožňují ochranu zemněním.
  - b) **Vyhýbejte se kontaktu s uzemněnými povrchy jako například trubkami, radiátory, sporáky a ledničkami.** Je-li vaše tělo spojené s uzemněným předmětem nebo stojí na uzemněné ploše, vzniká zvýšené riziko úrazu elektrickým proudem.
  - c) **Nevystavujte ruční nářadí dešti nebo vlhkým podmínkám.** Když se voda dostane pod povrch elektrického ručního nářadí, vzniká zvýšené riziko úrazu elektrickým proudem.
  - d) **Nemanimulujte s napájecím kabelem necitlivě. Nikdy si nepřítahujte elektrické ruční nářadí k sobě pomocí kabelu, netahejte je za sebou pomocí kabelu a nevytrhávejte kabel ze zástrčky, abyste ruční nářadí vypnuli.** Nevystavujte kabel vysokým teplotám, oleji, ostrým hranám nebo kontaktu s pohyblivými díly. Poškozené nebo zamotané kabely mohou vést k zvýšenému riziku úrazu elektrickým proudem.
  - e) **Při práci s ručním nářadím v exteriéru použijte prodlužovací kabel vhodný pro použití v exteriéru.** Použijte kabel vhodný pro venkovní prostředí, snižujete tím riziko vzniku úrazu elektrickým proudem.
- f) **Pokud je práce s ručním nářadím ve vlhkých podmínkách nevyhnutelná, použijte napájení chráněné jističem typu proudový chránič (RCD).** Použití RCD jističe redukuje riziko vzniku úrazu elektrickým proudem.
- ### 3) Osobní bezpečnost
- a) **Buďte soustředění, sledujte co děláte a při práci s ručním nářadím se řiďte zdravým rozumem. Nepoužívejte ruční nářadí, jste-li unaveni nebo pod vlivem omamných látek, alkoholu nebo léků.** Moment nepozornosti při práci s ručním nářadím může vést k vážnému osobnímu zranění.
  - b) **Použijte osobní ochranné pomůcky. Vždy noste ochranu očí.** Ochranné pomůcky jako například protiprachová maska, boty s protiskluzovou podrážkou nebo chrániče sluchu použité v příslušných podmínkách pomáhají redukovat nebezpečí vážného osobního zranění.
  - c) **Předcházíte neúmyslnému zapnutí. Ujistěte se, že vypínač je ve vypnuté poloze předtím, než zapojíte nářadí do elektrické sítě a nebo k akumulátoru, rovněž při zvedání nebo nošení nářadí.** Nošení nářadí s prstem na vypínači nebo nářadí pod napětím zvyšuje možnost úrazu.
  - d) **Odstraňte jakékoliv nastavovací nebo matcové klíče a šrouby předtím, než zapnete ruční nářadí.** Nastavovací nebo jiný klíč ponechaný na rotující části ručního nářadí může způsobit osobní úraz.
  - e) **Nepřečenejte se. Udržujte si stabilitu a pevnou zem pod nohama za každých podmínek.** Umožňuje vám to lepší kontrolu nad ručním nářadím v neočekávaných situacích.
  - f) **Pro práci se vhodně oblečte. Nenoste volné oblečení nebo šperky. Svě vlasy a volné oblečení držte z dosahu pohyblivých částí.** Volné oblečení, šperky nebo dlouhé vlasy se mohou do pohyblivých částí zachytit.
  - g) **Pokud jsou zařízení nastavená na spojení se zařízeními na zachytávání a extrakci prachu, ujistěte se, že jsou tato zařízení správně připojena a použita.** Použitím sběrače prachu redukuje rizika vyvolaná prachem.
  - h) **Nedopustíte, abyste díky zkušenostem nabytým častým používáním elektrického nářadí přestali dodržovat základy bezpečného použití.** Neopatrný úkon může způsobit vážný úraz během zlomku sekundy.
- ### 4) Použití a údržba ručního nářadí
- a) **Na ruční nářadí netlačte. Použijte správné ruční nářadí pro danou činnost.** Správné ruční nářadí udělá práci lépe a takovou rychlostí, pro kterou bylo navrženo.
  - b) **Nepoužívejte ruční nářadí, pokud správně nefunguje vypínač on/off.** Jakékoliv ruční nářadí, které se nedá ovládat vypínačem, je nebezpečné a musí být opraveno.
  - c) **Před jakýmkoliv seřízením, výměnou násad nebo uskladněním elektrického nářadí vyjměte síťovou zástrčku ze zásuvky nebo, pokud je to možné, z něj vyjměte akumulátor.** Taková preventivní bezpečnostní opatření redukuje riziko náhodného

zapnutí ručního nářadí.



- d) **Nepoužíváte-li ruční nářadí, skladujte je mimo dosah dětí a nedovolte osobám, které nemají zkušenosti s prací s ručním nářadím nebo neznají tyto pokyny, s nářadím pracovat.** Ruční nářadí je nebezpečné v rukách neškolené a nezkušené osoby.
- e) **Provádějte pravidelnou údržbu elektrického nářadí a příslušenství. Zkontrolujte chybné připojení nebo spojení pohyblivých částí, zlomené části nebo jiné okolnosti, které by mohly ovlivnit funkčnost ručního nářadí.** Je-li nářadí poškozeno, nechte je před novým použitím opravit. Mnoho úrazů vzniká proto, že je elektrické ruční nářadí špatně udržováno.
- f) **Udržujte řezné nástroje ostré a čisté. Správně udržované řezné nástroje s ostrými řezacími hranami jsou méně náchylné na zakousnutí a lépe se ovládají.**
- g) **Používejte elektrické nářadí v souladu s těmito pokyny, berte v úvahu pracovní podmínky a druh vykonávané práce.** Je-li elektrické nářadí použito na jiné účely, než je určeno, může docházet k nebezpečným situacím.
- h) **Rukojeti a povrchy držadel udržujte suché, čisté, bez maziv a tuků.** Kluzké rukojeti a držadla neumožňují bezpečnou manipulaci a obsluhu nářadí v neočekávaných situacích.
- 5) **Servis**
- a) **Servisní práce na nářadí nechte provést kvalifikovanými pracovníky za použití originálních náhradních dílů.** Výsledkem bude trvalá bezpečnost při práci s elektrickým nářadím.

	Používejte ochranné prostředky zraku
	Používejte respirátor
	Dvojitá izolace
	Před výměnou příslušenství musí být nástroj odpojen od elektrické zásuvky.
	Před použitím nástroje zajistěte, aby nedošlo k poškození žádných napájecích kabelů.
	Zabraňte riziku zranění, které by mohlo být způsobeno ostrými hranami příslušenství.
	Při práci se může pracovní příslušenství velmi zahřát, což představuje riziko popálení!
	Používejte ochranné rukavice.
	Vysokofrekvenční oscilace
	Nízkofrekvenční oscilace
	Zamknout
	Odemknout
	Vysloužilé elektrické přístroje by neměly být vyhazovány společně s odpadem z domácnosti. Nářadí recyklujte ve sběrnách zřízených k tomuto účelu. O možnostech recyklace se informujte na místních úřadech nebo u prodejce.

## BEZPEČNOSTNÍ POKYNY PRO ŘEZÁNÍ

Pokud provádíte práce, při kterých může nasazovací nástroj zasáhnout skrytá elektrická vedení nebo vlastní síťový kabel, pak držte elektronářadí na izolovaných plochách rukojeti. Kontakt s vedením pod napětím může přivést napětí i na kovové díly elektronářadí a vést k úrazu elektrickým proudem.

## SYMBOLY

	Aby se omezilo nebezpečí zranění, uživatel si musí přečíst návod k obsluze
	Výstraha
	Používejte ochranu sluchu

## SEZNAM SOUČÁSTÍ

### 1. VESTAVĚNÝ VÝSUVNÝ KLÍČ

2.	VYPÍNAČ
3.	REGULÁTOR RYCHLOSTI
4.	VĚTRACÍ OTVORY
5.	UNIVERZÁLNÍ ROZHRANÍ PRO ZASTRČENÍ PŘÍSLUŠENSTVÍ*
6.	PŘÍRUBA

\*Lze používat s příslušenstvím jiných značek pro oscilační nástroj.

Následující kompatibilní značky jsou ochranné známky ve vlastnictví třetích stran, které mohou být registrovány příslušnými vlastníky: Black & Decker®, Bosch®, Chicago Electric®, Craftsman®, Dremel®, Fein®, Genesis®, Makita®, Mastercraft®, Milwaukee®, Performax®, Porter Cable®, Ridgid®, Ryobi®, Skil®, Rockwell®, ShopSeries® a Tool Shop®

**Standardní dodávka nemusí obsahovat veškeré vyobrazené či popsané příslušenství.**

## TECHNICKÉ ÚDAJE

Typ **WX686 WX686.X WT665 WT665.X (6- označení stroje, zástupce Vysokofrekvenční oscilační nástroj)**

Modely	WX686 WX686.X** WT665 WT665.X**
Napájecí napětí	230-240V~50Hz
Příkon	250W
Otáčky naprázdno	11000-20000/min
Úhel oscilace	3.2°
Třída ochrany	□ / II
Hmotnost zařízení	1.45kg

\*\* X = 1-999, A-Z, M1-M9 jsou pouze pro různé zákazníky, mezi těmito modely neexistují žádné změny související s bezpečností.

Doporučujeme zakoupit příslušenství z obchodu, kde se nářadí prodává. Další podrobnosti najdete v balíčku příslušenství. Zaměstnanci obchodu vám mohou pomoci a poradit.

## ÚDAJE O HLUKU A VIBRACÍCH

Naměřená hladina akustického tlaku	$L_{pA}$ : 77.7dB(A)
Naměřený akustický výkon	$L_{WA}$ : 88.7dB(A)
$K_{pA}$ & $K_{WA}$	3 dB(A)

Použijte ochranu sluchu.

## INFORMACE O VIBRACÍCH

Celkové hodnoty vibrací (trojosé nebo vektorové součtové měření) stanovené v souladu s EN 62841:

Hodnota vibračních emisí

$$a_h = 4.766\text{m/s}^2 \quad \text{Kolísání } K = 1.5\text{m/s}^2$$

Deklarovaná celková hodnota vibrací a deklarovaná úroveň vytvářeného hluku byly měřeny v souladu se standardními zkušebními postupy a lze je použít při srovnání jednotlivých nářadí mezi sebou.

Deklarovaná celková hodnota vibrací a deklarovaná úroveň vytvářeného hluku mohou být také použity k předběžnému stanovení doby práce s nářadím.



**VAROVÁNÍ:** Vibrace a hluchost při aktuálním použití elektrického nářadí se od deklarovaných hodnot mohou lišit v závislosti na způsobu, jakým je nářadí použito, zejména pak na typu zpracovávaného obrobku podle následujících příkladů a na dalších způsobech, jakými je nářadí používáno:

Jak je nářadí používáno a jaké materiály budou řezány nebo vrtány.

Nářadí musí být v dobrém stavu a musí být prováděna jeho řádná údržba.

S nářadím musí být používáno správné příslušenství, a toto příslušenství musí být ostré a v dobrém stavu.

Pevnost uchopení rukojeti a zda je použito jakékoliv příslušenství snižující úroveň vibrací a hluku.

Toto nářadí může být použito pouze pro určené účely a podle těchto pokynů.

**Není-li toto nářadí používáno odpovídajícím způsobem, může způsobit syndrom nemoci způsobené působením vibrací na ruce a paže obsluhy.**



**VAROVÁNÍ:** Chcete-li být přesní, odhad doby působení vibrací v aktuálních podmínkách při použití tohoto nářadí by měl brát v úvahu také všechny části pracovního cyklu, jako jsou doby, kdy je nářadí vypnuto a kdy je v chodu ve volnoběžných otáčkách, ale ve skutečnosti neprovádí žádnou práci. Doba působení vibrací tak může být během celkové pracovní doby značně zkrácena.

Pomáhá minimalizovat riziko působení vibrací a hluku. VŽDY používejte ostré sekáče, vrtáky a nože.

Provádějte údržbu tohoto nářadí podle těchto pokynů a zajistíte jeho řádné mazání (je-li to vhodné).

Pokud bude nářadí používáno pravidelně, pak investujte do příslušenství snižujícího úroveň vibrací a hluku.

Vypracujte si svůj plán práce, abyste působení vysokých vibrací tohoto nářadí rozdělili do několika dnů.

## NÁVOD K POUŽITÍ



**POZNÁMKA:** Před tím než začnete nářadí používat, přečtěte si pečlivě manuál.

### URČUJÍCÍ POUŽITÍ

Tento elektrický nástroj je určen pro řezání a obrábění dřevěných materiálů, plastů, sádry, nekovových materiálů a spojovacího materiálu (například hřebíků a svorek) a také pro použití na měkkých obkladačkách a pro suché broušení malých ploch. Je zvláště vhodný pro použití v blízkosti okrajů a pro přirezávání.

### SESTAVENÍ A POUŽÍVÁNÍ

PROVÁDĚNÝ ÚKON	OBR.
Montáž příslušenství	
–Odstraňte vestavěný výsuvný klíč	Viz obr. A
–Uvolněte přírubu a vložte příslušenství	Viz obr. B1, B2, B3
–Dotáhněte ořírubu	Viz obr. C
64 –Vložte zpět vestavěný výsuvný klíč	Viz obr. D, E
Použití spínače zapnuto/vypnuto	Viz obr. F
Použití regulátoru otáček	Viz obr. G





Regulátor otáček může být použit pro nastavení optimální frekvence oscilací v závislosti na použitém příslušenství a na prováděné práci.

Frekvence oscilací:	Aplikace
Vysokofrekvenční oscilace:	Broušení, řezání, pilování a leštění kamene a kovu.
Nízkofrekvenční oscilace:	Škrabání, leštění laků.

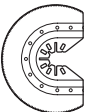
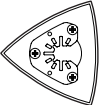
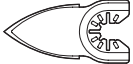

# POUŽITÍ

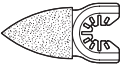
**VAROVÁNÍ:** Pilové zuby jsou velmi ostré. Nedotýkejte se jich během montáže ani během používání. Před řezáním musí být obrobek pevně upevněn.

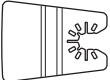
	Obr.	Název	Použití
Řezání		Karbid s prodlouženou životností	Kovové, kalené hřebíky a šrouby, dlaždice, výztuž, podkladní cementová deska a další náročné aplikace
		Bimetallová čepel do kovu/dřeva s prodlouženou životností	Dřevo, plast, skelná vata, hřebíky, neželezné kovy, tenký plech, tvrzené výplně
		Precizní čepel do dřeva	Rychlé řezání dřeva, plastů
		Čepel do dřeva	Dřevo, plast, sádrokarton
		HSS polokruhový pilový list	Tenké dřevo, plast, skelná vata, neželezné kovy, tenký plech, tvrzené výplně, skleněné výplně oken
Broušení		Brusná deska (perforovaná)	Dřevo, plast, tvrzené výplně
		Prstová brusná deska	Dřevo, plast, tvrzené výplně
Hrubé broušení		Trojhranný karbidový pilník	Dřevo, tvrzená lepidla, tenká sada, omítka
		Karbidový pilník (ve tvaru prstu)	Dřevo, tvrzená lepidla, tenká sada, omítka
Odstraňování cementové malty		Polokruhový pilový list karbidové hrubosti	Cementová malta, pórovitý beton, zdivo
		Polokruhový pilový list s diamantovým povrchem	Keramické a kamenné obklady, podklad
Škrábání		Tuhý břit shrnovače	Staré nátěrové hmoty, tvrzená lepidla, těsnění, koberce
		Flexibilní břit shrnovače	Elastická lepidla, nátěrové hmoty, zbytky lepidel, koberce.

Doporučujeme, abyste si příslušenství zakoupili od stejného prodejce, u kterého jste koupili nářadí. Pro další detaily prostudujte obal příslušenství. V případě potřeby požádejte personál prodejny o pomoc a radu.

**POZNÁMKA:** Při zasouvání a řezání provádějte lehký kyvadlový pohyb, aby bylo zajištěno dostatečné odstraňování třísek.

Při rovnoměrném opotřebením vydrží pilový list déle. Aby bylo zajištěno rovnoměrné rozložení síly, uvolněte pilový list nebo podle potřeby jiné příslušenství, otočte jej a znovu pevně dotáhněte.

Řežte/bruste konstantním pohybem a nízkým tlakem.

Vysokým tlakem nedocílíte rychlejšího řezání/odebrání materiálu – pouze se rychleji opotřebává příslušenství.

## TIPY PRO PRÁCI S NÁSTROJEM

Pokud se toto elektrické nářadí příliš zahřívá, nastavte maximální rychlost a nechte jej běžet 2 - 3 minuty bez zátěže, aby se ochladil motor. Zabraňte dlouhodobému používání při velmi nízkých rychlostech. Ostří udržujte vždy ostré.

Obrobek musí být vždy pevně upnut nebo zajištěn, aby se zabránilo jeho pohybu.

Jakýkoli pohyb materiálu může snížit kvalitu řezání nebo broušení.

Nástroj spouštějte před jeho použitím a vypínejte hned po použití.

Nespouštějte bez nasazeného brusného papíru.

Zabraňte úplnému opotřebení a odpadnutí brusného papíru, hrozí poškození brusné desky. Záruka se nevztahuje na běžné opotřebením brusné desky.

Používejte hrubý brusný papír k broušení hrubých povrchů, středně hrubý pro hladké povrchy a jemný pro konečnou hladkou úpravu. Podle potřeby nejdříve vyzkoušejte na zbytkovém materiálu.

Nadměrná síla omezuje účinnost a způsobuje přehřívání motoru. Pravidelná výměna příslušenství zaručuje optimální efektivitu práce.

## PROHLÁŠENÍ O SHODĚ

My,  
Positec Germany GmbH  
Postfach 32 02 16, 50796 Cologne, Germany

Prohlašujeme že tento výrobek,

Popis **Worx Sonicrafter®**

Typ **WX686 WX686.X WT665 WT665.X (6- označení stroje, zástupce Vysokofrekvenční oscilační nástroj)**

Funkce **Broušení, řezání, broušení, škrobání, leštění**

Splňuje následující směrnice:

**2006/42/EC**

**2014/30/EU**

**2011/65/EU&(EU)2015/863**

Splňované normy

**EN 62841-1, EN 62841-2-4, EN IEC 55014-1, EN IEC 55014-2, EN IEC 61000-3-2, EN 61000-3-3, EN IEC 63000**

Osoba oprávněná uspořádat technický soubor,

**Název: Marcel Filz**

**Adresa: Positec Germany GmbH**

**Postfach 32 02 16, 50796 Cologne, Germany**



2023/10/18

Allen Ding

Zástupce vrchní konstrukční kanceláře,

Testování & Certifikace

Positec Technology (China) Co., Ltd

18, Dongwang Road, Suzhou Industrial

Park, Jiangsu 215123, P. R. China

66

## PROVÁDĚJTE PEČLIVOU ÚDRŽBU NÁSTROJŮ

**Předtím, než provedete jakékoliv úpravy nebo údržbu odpojte nářadí od sítě.**

Vaše nářadí nevyžaduje žádné dodatečné promazání nebo údržbu. Vaše nářadí neobsahuje žádné části vyžadující údržbu. Na čištění Vašeho nářadí nikdy nepoužívejte vodu ani chemické čisticí prostředky. Vytřete jej suchým hadrem. Nářadí skladujte na suchém místě. Větrací otvory motoru udržujte čisté. Všechny ovládací prvky pravidelně čistěte od prachu.

Dojde-li k poškození napájecího kabelu, musí výměnu provést výrobce, jeho servisní zástupce nebo podobně kvalifikované osoby, aby se zabránilo ohrožení bezpečnosti osob.

## OCHRANA ŽIVOTNÍHO PROSTŘEDÍ



Vysloužilé elektrické produkty byste neměli vyhazovat společně s komunálním odpadem.

■ Nářadí recyklujte ve sběrnách zřízených k tomuto účelu. O možnostech recyklace se informujte na místních úřadech nebo u prodejce.

# BEZPEČNOSŤ VÝROBKU VŠEOBECNÉ BEZPEČNOSTNÉ UPOZORNENIA

**!** **VAROVANIE** Prečítajte si všetky bezpečnostné varovania, pokyny, zoznámte sa s ilustráciami a technickými údajmi dodanými s týmto elektrickým náradím. Nedodržanie akýchkoľvek nižšie uvedených pokynov môže mať za následok úraz elektrickým prúdom, vznik požiaru alebo vážneho úrazu.

**Odložte si všetky varovania a inštrukcie pre budúcu potrebu.**

Výraz „elektrické ručné náradie“ vás vo varovaniach odkazuje buď na náradie na elektrický pohon (napájané z elektrickej siete) alebo na akumulátorové náradie (napájané z akumulátora).

## 1) Bezpečnosť na pracovisku

- a) **Udržujte pracovisko čisté a dobre osvetlené.** Pracovisko plné nepotrebných predmetov alebo slabo osvetlené zvyšuje možnosť úrazu.
- b) **Nepoužívajte elektrické ručné náradie v prostredí náchylnom na explóziu, ako napríklad v prítomnosti horľavých tekutín, plynov alebo prachu.** Elektrické ručné náradie vytvára iskry, ktoré môžu vznietiť prach alebo výpary.
- c) **Udržujte deti a prizerajúcich sa v dostatočnej vzdialenosti pri práci s elektrickým ručným náradím.** Strata pozornosti môže viesť k strate kontroly nad náradím.

## 2) Bezpečnosť pri práci s elektrinou

- a) **Prípojky elektrického ručného náradia musia byť zhodné so zástrčkami. Nemodifikujte prípojku žiadnym spôsobom. Nepoužívajte spolu s uzemneným ručným náradím žiadne adaptérové prípojky, ktoré neumožňujú ochranu uzemnením.** Pôvodné prípojky a k nim prislúchajúce zástrčky znižujú riziko úrazu elektrickým prúdom.
- b) **Vyhýbajte sa kontaktu s uzemnenými povrchmi, ako napríklad rúrkami, radiátormi, sporákmi a chladničkami.** Keď je vaše telo spojené s uzemneným predmetom alebo stojí na uzemnenom území, je zvýšené riziko elektrického šoku.
- c) **Nevystavujte ručné náradie dažďu alebo vlhkým podmienkam.** Keď sa voda dostane pod povrch elektrického ručného náradia, je zvýšené riziko elektrického šoku.
- d) **Nezaobchádzajte s káblom prípojky necitlivo. Nikdy si neprítahujte elektrické ručné náradie k sebe pomocou kábla, neťahajte ho za sebou pomocou kábla a nevytrhávajte kábel zo zástrčky aby ste ručné náradie vyplli.** Nevystavujte kábel vysokým teplotám, oleju, ostrým hranám alebo pohyblivým časťami. Poškodené alebo zamotané káble môžu viesť k zvýšenému riziku elektrického šoku.
- e) **Pri práci s ručným náradím v exteriéri použite predĺžovací kábel vhodný na použitie v exteriéri.** Použitím kábla vhodného na použitie v exteriéri redukuje riziko vzniku elektrického šoku.
- f) **Pokiaľ je práca s ručným náradím vo vlhkých**

podmienkach nevyhnutná, použite napájanie chránené ističom typu prúdový chránič (RCD). Použitie RCD ističa redukuje riziko vzniku elektrického šoku.

## 3) Osobná bezpečnosť

- a) **Buďte sústredení, sledujte, čo robíte, a pri práci s ručným náradím sa riadte zdravým rozumom. Nepoužívajte ručné náradie, keď ste unavení alebo pod vplyvom omamných látok, alkoholu alebo liekov.** Moment nepozornosti pri práci s ručným náradím môže viesť k vážnemu osobnému zraneniu.
  - b) **Použite osobné ochranné pomôcky. Vždy noste ochranu očí.** Ochranné pomôcky, ako napríklad protiprachová maska, topánky s protišmykovou podrážkou alebo chrániče sluchu použité v príslušných podmienkach pomáhajú redukovat' vážne osobné zranenia.
  - c) **Predídte neúmyselnému zapnutiu. Uistite sa, že prepínač je vo vypnutej pozícii, pred tým, než zapojíte náradie do elektriny a/alebo k akumulátoru, pri zdvihnutí alebo nosení náradia. Nosenie náradia s prstom na prepínači alebo aktívneho náradia, ktoré je zapnuté, zvyšuje možnosť úrazu.**
  - d) **Odstráňte akékoľvek nastavovacie kľúče alebo kľúče na matice a skrutky pred tým, než zapnete ručné náradie.** Nastavovací alebo iný kľúč ponechaný pripavený na rotujúcej časti ručného náradia môže spôsobiť osobný úraz.
  - e) **Neprečunujte sa. Udržujte si stabilitu a pevnú zem pod nohami za každých podmienok.** Umožňuje vám to lepšiu kontrolu nad ručným náradím v neočakávaných situáciách.
  - f) **Oblečte sa náležite. Nenoste voľné oblečenie alebo šperky. Svoje vlasy a voľné oblečenie držte mimo dosahu pohyblivých častí.** Voľné oblečenie, šperky alebo dlhé vlasy sa môžu do pohyblivých častí zachytiť.
  - g) **Pokiaľ sú zariadenia nastavené na spojenie so zariadeniami na zachytávanie a extrakciu prachu, uistite sa, že sú náležite využité a pripojené.** Použitím zberača prachu redukuje riziká spojené s prachom.
  - h) **Nedovoľte, aby ste vďaka skúsenostiam získaným častým používaním elektrického náradia prestali dodržiavať základy bezpečného použitia.** Neopatrný úkon môže spôsobiť vážny úraz v priebehu zlomku sekundy.
- 4) **Použitie a údržba ručného náradia**
    - a) **Nepreťažujte ručné náradie.** Použite správne ručné náradie na danú činnosť. Správne ručné náradie spraví prácu lepšie a v medziach, na ktoré bolo navrhnuté.
    - b) **Nepoužívajte ručné náradie, pokiaľ sa prepínač neprepína medzi zapnutím a vypnutím.** Akékoľvek ručné náradie, ktoré nie je kontrolovateľné prepínačom, je nebezpečné a musí byť opravené.
    - c) **Pred akýmkoľvek nastavením, výmenou násad alebo uskladnením elektrického náradia vyťahnite sieťovú zástrčku zo zásuvky alebo, ak to bude možné, vyťahnite akumulátor.** Takéto preventívne bezpečnostné opatrenia redukovujú riziko náhodného

zapnutia ručného náradia.



- d) **Keď ručné náradie nepoužívate, skladujte ho mimo dosahu detí a nedovoľte osobám, ktoré nemajú skúsenosti s prácou s ručným náradím alebo neboli oboznámené s týmito inštrukciami, dotýkať sa náradia.** Ručné náradie je nebezpečné v rukách netrénovanej osoby.
- e) **Vykonávajte pravidelnú údržbu elektrického náradia a príslušenstva. Skontrolujte chybné pripojenia alebo spojenia pohyblivých častí, zlomené časti alebo iné okolnosti, ktoré by mohli ovplyvniť funkčnosť ručného náradia. Pri poškodení musí byť pred použitím najprv elektrické ručné náradie opravené.** Mnoho úrazov vzniká preto, že je elektrické ručné náradie zle udržiavané.
- f) **Udržujte rezacie nástroje ostré a čisté.** Náležite udržiavané rezacie nástroje s ostrými rezacími hranami sú menej náchylné na „zaseknutie“ a sú ľahšie ovládateľné.
- g) **Používajte elektrické náradie v súlade s týmito pokynmi, berte pritom do úvahy pracovné podmienky a druh vykonávanej práce. Ak sa elektrické náradie použije na iné účely, než na čo je určené, môže dochádzať k nebezpečným situáciám.**
- h) **Rukoväte a povrchy držiadiel udržiavajte suché, čisté, bez mazív a tukov.** Šmykľavé rukoväte a držiadlá neumožňujú bezpečnú manipuláciu a obsluhu náradia v neočakávaných situáciách.
- 5) **Servis**
- a) **Servisné práce na náradí nechajte vykonať kvalifikovaných pracovníkov s použitím originálnych náhradných dielov.** Výsledkom bude trvalá bezpečnosť pri práci s elektrickým náradím.

	Používajte ochranu sluchu
	Používajte ochranné prostriedky zraku
	Používajte protiprachovú masku
	Dvojitá izolácia
	Uistite sa, že pred výmenou príslušenstva je nástroj odpojený.
	Pred používaním nástroja zabezpečte, aby nedošlo k poškodeniu žiadnych napájacích káblov.
	Zabráňte riziku zranenia, ktoré by mohlo byť spôsobené ostrými hranami príslušenstva.
	Pri práci sa môže pracovné príslušenstvo veľmi zahriať, čo predstavuje riziko popálenia!
	Používajte ochranné rukavice
	Vysokofrekvenčná oscilácia
	Nízkokfrekvenčná oscilácia
	Zamknúť
	Odomknúť
	Elektrické výrobky sa nesmú likvidovať spolu s domácim odpadom. Recyklujte v zberných miestach na tento účel zriadených. O možnosti recyklácie sa informujte o miestnych úradoch alebo u predajcu.

## BEZPEČNOSTNÉ POKYNY TÝKAJÚCE SA REZANIA

Pri vykonávaní takej práce, pri ktorej by mohol nástroj natrafiť na skryté elektrické vedenie alebo zasiahnuť samotnú prírodnú šnúru náradia, držte náradie len za izolované plochy rukovätí. Kontakt s elektrickým vedením, ktoré je pod napätím, môže dostať pod napätie aj kovové súčiastky náradia a spôsobíť zásah elektrickým prúdom.

## SYMBOLY

	Kvôli zníženiu rizika poranenia je potrebné, aby si používateľ najprv prečítal návod
	Výstraha

# ZOZNAM SÚČASTÍ

1.	VSTAVANÝ VÝSUVNÝ KLÚČ
2.	VYPÍNAČ
3.	VOLIČ MENITELNÝCH OTÁČOK
4.	VETRACIE OTVORY
5.	UNIVERZÁLNE ROZHRANIE NA MONTÁŽ PRÍSLUŠENSTVA*
6.	PRÍRUBA

\*Funguje s príslušenstvom vibračných nástrojov iných značiek.  
Nasledujúce kompatibilné značky sú ochranné známky vlastnené tretími stranami, ktoré môžu byť zaregistrované ich príslušnými vlastníkmi: Black & Decker®, Bosch®, Chicago Electric®, Craftsman®, Dremel®, Fein®, Genesis®, Makita®, Mastercraft®, Milwaukee®, Performax®, Porter Cable®, Ridgid®, Ryobi®, Skil®, Rockwell®, ShopSeries® a Tool Shop®.

**Štandardná dodávka neobsahuje všetko zobrazené či opísané príslušenstvo.**

## TECHNICKÉ ÚDAJE

Typ **WX686 WX686.X WT665 WT665.X** (6- označenie zariadenia, zástupca Vysokofrekvenčných vibračných nástrojov)

Modelmi	WX686 WX686.X** WT665 WT665.X**
Napätie	230-240V~50Hz
Príkion	250W
Otáčky naprázdno	11000-20000/min
Uhol vibrovania	3.2°
Trieda ochrany	 /II
Hmotnosť stroja	1.45kg

\*\* X = 1-999, A-Z, M1-M9 sú len pre rôznych zákazníkov, medzi týmito modelmi nie sú žiadne zmeny týkajúce sa bezpečnosti.

Odporúčame, aby ste si kupovali príslušenstvo z obchodu, kde sa nástroje predávajú. Ďalšie podrobnosti nájdete v balíku príslušenstva. Personál obchodu vám môže pomôcť a poradiť vám.

## INFORMÁCIE O HLUKU/ VIBRÁCIÁCH

Nameraný akustický tlak	$L_{pA}$ : 77.7dB(A)
Nameraný akustický výkon	$L_{WA}$ : 88.7dB(A)
$K_{pA}$ & $K_{WA}$	3 dB(A)

Použite chrániče sluchu.

## INFORMÁCIE O VIBRÁCIÁCH

Výsledné celkové hodnoty pre vibrácie (suma pre torzový vektor) stanovené podľa normy EN 62841:

Hodnota emisie vibrácií

$$a_h = 4.766m/s^2 \quad \text{Nepresnosť } K = 1.5m/s^2$$

Deklarovaná celková hodnota vibrácií a deklarovaná úroveň vytváraného hluku boli merané v súlade so štandardnými skúšobnými postupmi a môžete ich použiť na vzájomné porovnanie jednotlivých náradí.

Deklarovaná celková hodnota vibrácií a deklarovaná úroveň vytváraného hluku môžu byť tiež použité na predbežné stanovenie doby práce s náradím.

**VAROVANIE:** Vibrácie a hlučnosť pri aktuálnom použití elektrického náradia sa od deklarovovaných môžu líšiť v závislosti od spôsobu, akým je náradie používané, a hlavne od typu spracovávaného obrobku podľa nasledujúcich príkladov a ďalších spôsobov, akými je náradie používané:

Ako sa náradie používa a aké materiály sa budú rezať alebo vŕtať.

Náradie musí byť v dobrom stave a musí byť vykonávaná jeho riadna údržba.

S náradím sa musí používať správne príslušenstvo, a toto príslušenstvo musí byť ostré a v dobrom stave.

Pevnosť uchopenia rukoväti a či je použité akékoľvek príslušenstvo znižujúce úroveň vibrácií a hluku.

Toto náradie môže byť použité iba na určené účely a podľa týchto pokynov.

**Ak sa toto náradie nepoužíva zodpovedajúcim spôsobom, môže spôsobiť syndróm choroby spôsobenej pôsobením vibrácií na ruky a paže obsluhy.**

**VAROVANIE:** Ak chcete byť presní, odhad času pôsobenia vibrácií v aktuálnych podmienkach pri použití tohto náradia by mal brať do úvahy taktiež všetky časti pracovného cyklu, ako sú časy, kedy je náradie vypnuté a kedy je v chode vo voľnobežných otáčkach, ale v skutočnosti nevykonáva žiadnu prácu. Čas pôsobenia vibrácií tak môže byť v rámci celkového pracovného času značne skrátený.

Pomáha minimalizovať riziko pôsobenia vibrácií a hluku. VŽDY používajte ostré sekáče, vŕtáky a nože.

Vykonávajte údržbu tohto náradia podľa týchto pokynov a zaistíte jeho riadne mazanie (ak je to vhodné). Ak bude náradie používané pravidelne, potom investujte do príslušenstva znižujúceho úroveň vibrácií a hluku. Vypracujte si svoj plán práce, aby ste pôsobenie vysokých vibrácií tohto náradia rozdelili do niekoľkých dní.

## NÁVOD NA POUŽITIE



**POZNÁMKA:** Pred tým, ako náradie použijete, prečítajte si návod na použitie.

### POUŽÍVANIE PODĽA URČENIA

Tento elektrický nástroj je určený na rezanie a pretváranie drevených materiálov, plastov, omietky, neželezných kovov a upevňovacích prvkov (napr. kĺnce a svorky), rovnako ako na prácu na mäkkých obkladačkách a na suché brúsenie malých plôch. Je vhodný najmä na prácu v blízkosti okrajov a na orezávanie.

### MONTÁŽ A OBSLUHA



VYKONÁVANÝ ÚKON	OBR.
Montáž príslušenstva	
–Odstráňte vstavaný výsuvný kľúč	Pozrite obr. A
–Uvoľnite prírubu a vložte príslušenstvo	Pozrite obr. B1, B2, B3
–Dotiahnite prírubu	Pozrite obr. C
–Vložte naspäť vstavaný výsuvný kľúč	Pozrite obr. D, E
Použitie spínača zapnuté/vypnuté	Pozrite obr. F
Použitie regulátora otáčok	Pozrite obr. G

Regulátor otáčok sa môže použiť na nastavenie optimálnej frekvencie oscilácií v závislosti od použitého príslušenstva a od vykonávanej práce.

Frekvencia oscilácií:	Aplikácia
Vysokofrekvenčná oscilácia:	Brúsenie, rezanie, pilovanie a leštenie kameňa a kovu.
Nizkofrekvenčná oscilácia:	Škrabanie, leštenie lakov.

# POUŽITIE

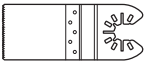
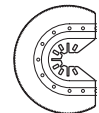
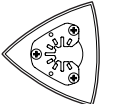
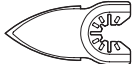
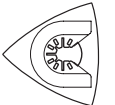
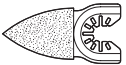
**VAROVANIE:** Pílové zuby sú veľmi ostré. **Nedotýkajte sa pri zakladaní a používaní.** Pred pílením musí byť obrobok pevne upnutý.

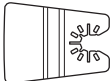
	Pic	Názov	Použitie
Pílenie		Karbid s predĺženou životnosťou	Kovové, kalené kľince a skrutky, dlaždice, výstuha, podkladová cementová doska a ďalšie náročné aplikácie
		Bimetalová čepeľ do kovu/dreva s predĺženou životnosťou	drevo, plast, laminát, kľince, farebné kovy, tenký plech, tvrdené tmely
		Precízna čepeľ do dreva	Rýchle rezanie dreva, plastov
		Čepeľ do dreva	drevo, plast, suché murivo
		Polkruhový pílový list HSS	tenké drevo, plast, laminát, kľince, farebné kovy, tenký plech, tvrdené tmely, zasklenie okien
Brúsenie		Brúsna doska (perforovaná)	drevo, plast, tvrdené tmely
		Brúsna doska na škáry	drevo, plast, tvrdené tmely
Rašpľovanie		Trojuholníková karbidová rašpľa	drevo, tvrdené lepidlá, tenké termosety, murivo
		Karbidová rašpľa (v tvare prsta)	drevo, tvrdené lepidlá, tenké termosety, murivo
Odstraňovanie cementovej malty		Polkruhový pílový list s karbidovými zrnami	cementová malta, pórobetón, murivo
		Polkruhový pílový list s diamantovými zrnami	keramické a kamenné dlaždice, dosky pod obkladom
Zoškrabovanie		Pevná škrabka	staré nátery, tvrdené lepidlá, škárové výplne, koberce
		Pružná škrabka	elastické tmely, nátery, zvyšky lepidla, koberce

Odporúčame príslušenstvo kúpiť v rovnakom obchode ako samotné náradie. Podrobnejšie informácie sú pribalené k jednotlivému príslušenstvu. Odborní predavači vám pomôžu a poradia.

**POZNÁMKA:** Pri zapichovaní a robte mierne kývavé pohyby, aby sa dosiahlo dostatočné odstraňovanie triesok. Pílový list vydrží dlhšie, pokiaľ je opotrebenie rovnomerné. Aby bolo zaistené rovnomerné rozloženie sily, uvoľníte pílový list alebo podľa potreby iné príslušenstvo, otočte ho a znovu pevne dotiahnite.

Brúste alebo píľte plynulým pohybom a pod miernym tlakom.

Pod veľkým tlakom sa nezvýši odstraňovanie alebo pílenie - príslušenstvo sa tak iba rýchlejšie opotrebuje.

## TIPY NA PRÁCU S NÁSTROJOM

Ak sa elektrické náradie prehrieva, obzvlášť pri používaní s nízkymi otáčkami, nastavte otáčky na maximum a nástroj nechajte v chode bez zataženia 2 – 3 minúty, aby sa ochladil motor. Vyhnite sa dlhodobému používaniu pri veľmi nízkych otáčkach. Čepel' vždy udržiavajte ostrú.

Vždy sa uistite, že obrobok držíte pevne alebo je upnutý, aby sa zabránilo jeho pohybu.

Akýkoľvek pohyb materiálu môže mať vplyv na kvalitu rezania alebo brúsenia povrchu.

Nástroj zapnite pred začatím práce a vypnite ho iba po skončení práce.

Brúsenie nezačínajte bez upevneného brúsneho papiera. Nedovoľte, aby sa brúsny papier opotreboval, pretože by mohlo dôjsť k poškodeniu brúsnej dosky. Záruka sa nevzťahuje na opotrebovanú brúsnu dosku.

Hrubozrný brúsny papier používajte na brúsenie drsných povrchov, strednozrný na hladké povrchy a jemnozrný na konečnú povrchovú úpravu. Ak je to potrebné, najprv vykonajte skúšku na odpadovom materiáli.

Pôsobením nadmernou silou sa zníži prevádzková výkonnosť a spôsobí preťaženie motora. Pravidelnou výmenou príslušenstva sa bude udržiavať optimálna prevádzková výkonnosť.

## ÚDRŽBU NÁSTROJOV VYKONÁVAJTE OPATRNE

**Pred vykonávaním nastavovania, opráv a údržby vytiahnite zástrčku z elektrickej zásuvky.**

Vaše náradie si nevyžaduje žiadne dodatočné mazanie ani údržbu. Vaše náradie si nevyžaduje žiadny servisný zásah. Svoje náradie nikdy nečistíte vodou alebo chemickými čistiacimi prostriedkami. Vytrite ho suchou handrou. Náradie ukladajte na suchom mieste. Vetracie otvory motora udržiavajte čisté. Ovládacie prvky zbavujte prachu. Cez vetracie štrbiny občas možno vidieť iskrenie komutátora. Je to normálny stav a nepoškodzuje to vaše náradie.

Ak je napájací kábel poškodený, musí ho vymeniť výrobca, jeho servisný zástupca alebo podobne kvalifikovaní pracovníci, aby sa predišlo nebezpečenstvu zranenia.

## OCHRANA ŽIVOTNÉHO PROSTREDIA

 Elektrické výrobky sa nesmú likvidovať spolu s domácim odpadom. Recyklujte v zberných miestach na tento účel zriadených. O možnosti recyklácie sa informujte o miestnych úradoch alebo u predajcu.

## VYHLÁSENIE O ZHODE

My,  
Positec Germany GmbH  
Postfach 32 02 16, 50796 Cologne, Germany

Vyhlasujeme, že tento výrobok

Popis **Worx Sonicrafter®**

Typ **WX686 WX686.X WT665 WT665.X (6- označenie zariadenia, zástupca Vysokofrekvenčný vibračné nástroje)**

Funkcia **brúsenie, pílenie, rašpľovanie, zaškrabávanie, leštenie**

Zodpovedá dá nasledujúcim smerniciam:

**2006/42/EC**

**2014/30/EU**

**2011/65/EU&(EU)2015/863**

Spĺňa posudzované normy:

**EN 62841-1, EN 62841-2-4, EN IEC 55014-1, EN IEC 55014-2, EN IEC 61000-3-2, EN 61000-3-3, EN IEC 63000**

Osoba oprávnená za zostavenie technického súboru:

**Názov: Marcel Filz**

**Adresa: Positec Germany GmbH**

**Postfach 32 02 16, 50796 Cologne, Germany**



2023/10/18

Allen Ding

Zástupca vrchnej konštrukčnej kancelárie,

Testovanie & Certifikácia

Positec Technology (China) Co., Ltd

18, Dongwang Road, Suzhou Industrial

Park, Jiangsu 215123, P. R. China



# SEGURANÇA DO PRODUTO

## AVISOS GERAIS

### DE SEGURANÇA

#### DE FERRAMENTAS

#### ELÉCTRICAS

 **AVISO** Leia todos os avisos de segurança, instruções, ilustrações e especificações fornecidos com esta ferramenta eléctrica. Caso não siga todas as instruções listadas de seguida poderá resultar e choque eléctrico, incêndio e/ou lesões graves.

**Guarde estas instruções para referência futura.**

Os termos "ferramenta eléctrica" utilizados em todos os avisos constantes destas instruções referem-se à sua ferramenta eléctrica accionada por bateria (sem cabo de alimentação).

#### 1) LOCAL DE TRABALHO

- a) **Mantenha o local de trabalho limpo e bem arrumado.** Áreas com pouca iluminação e desordenadas podem provocar acidentes.
- b) **Não utilize o aparelho em locais onde existam líquidos, gases ou poeiras inflamáveis e onde exista o risco de explosão.** As ferramentas eléctricas produzem faíscas que podem inflamar poeiras ou gases.
- c) **Mantenha as pessoas e particularmente as crianças afastadas da ferramenta eléctrica durante o seu funcionamento.** Qualquer distração pode fazê-lo perder o controlo do berbequim.

#### 2) SEGURANÇA ELÉCTRICA

- a) **A ficha do berbequim deve encaixar bem na tomada de alimentação. Nunca modifique fichas, seja de que maneira for. Não utilize nenhuma ficha de adaptação com ferramentas eléctricas que tenham ligação à terra.** Fichas não modificadas e tomadas de corrente adequadas reduzem o risco de choque eléctrico.
- b) **Evite o contacto do corpo com superfícies ligadas à terra como tubos, aquecedores, fogões e frigoríficos.** Existe um aumento do risco de choque eléctrico se o seu corpo estiver em contacto com a terra ou a massa.
- c) **Não exponha este equipamento à chuva ou humidade.** A infiltração de água num aparelho eléctrico aumenta o risco de choque eléctrico.
- d) **Não maltrate o cabo de alimentação. Nunca utilize o cabo para transportar, puxar ou desligar o aparelho da tomada de corrente. Mantenha o cabo afastado de fontes de calor, óleos, arestas afiadas ou peças em movimento.** Cabos danificados ou enredados aumentam o risco de choque eléctrico.
- e) **Quando trabalhar com uma ferramenta eléctrica ao ar livre, use um cabo de extensão adequado para utilização no exterior.** A utilização de um cabo adequado para uso exterior reduz o risco de choque eléctrico.
- f) **Se não puder evitar a utilização de uma ferramenta**

eléctrica num local húmido, utilize uma fonte de alimentação protegida contra corrente residual. A utilização de um dispositivo com protecção contra corrente residual reduz o risco de choque eléctrico.

#### 3) SEGURANÇA DE PESSOAS

- a) **Esteja atento, observe o que está a fazer e seja prudente sempre que trabalhar com uma ferramenta eléctrica. Não utilize nunca uma ferramenta eléctrica quando estiver cansado ou sob a influência de drogas, álcool ou medicamentos.** Um momento de desatenção quando se utiliza uma ferramenta eléctrica pode causar lesões graves.
  - b) **Utilize equipamentos de segurança. Use sempre óculos de protecção.** Equipamentos de segurança, tais como máscaras protectoras, sapatos de sola antiderrapante, capacetes ou protecções auriculares devidamente utilizados reduzem o risco de lesões.
  - c) **Evite o arranque accidental da ferramenta. Certifique-se de que o computador de alimentação está desligado antes de ligar a ferramenta à fonte de alimentação e/ou à bateria, antes de pegar nela ou antes de a transportar.** Se mantiver o dedo no interruptor ou accionar o aparelho enquanto este estiver ligado podem ocorrer acidentes.
  - d) **Remova quaisquer chaves de ajuste ou de porcas antes de ligar a ferramenta eléctrica.** Chaves de porcas ou de ajuste fixadas a peças móveis do berbequim podem causar lesões.
  - e) **Não exceda as suas próprias capacidades.** Mantenha sempre o corpo em posição firme e de equilíbrio, o que lhe permite controlar melhor a ferramenta eléctrica em situações imprevistas.
  - f) **Use roupa apropriada. Não use vestuário solto ou artigos de joalheria. Mantenha o cabelo e as roupas e luvas afastados das peças móveis.** Roupas soltas, artigos de joalheria ou cabelos compridos podem ser agarrados por peças em movimento.
  - g) **Se forem fornecidos dispositivos para a montagem de unidades de extracção ou recolha de resíduos, Assegure-se de que são montados e utilizados adequadamente.** A utilização destes dispositivos pode reduzir os perigos relacionados com a presença de resíduos.
  - h) **Não permita que a familiaridade obtida do uso frequente de ferramentas o tornem complacente o o faça ignorar os princípios de segurança da ferramenta.** Uma acção descuidada pode causar lesões graves numa fração de segundo.
- #### 4) UTILIZAÇÃO E MANUTENÇÃO DA FERRAMENTA ELÉCTRICA
- a) **Não force a ferramenta. Utilize a ferramenta eléctrica apropriada para cada aplicação.** A utilização da ferramenta eléctrica apropriada executa o trabalho de forma melhor e mais segura, à velocidade para a qual foi concebida.
  - b) **Não utilize esta ferramenta se o interruptor estiver deficiente, não ligando ou desligando.** Qualquer ferramenta eléctrica que não possa ser controlada pelo interruptor é perigosa e deve ser reparada.
  - c) **Desligue a ficha da tomada eléctrica e/ou remova o conjunto de pilhas, caso seja possível removê-lo,**









da ferramenta eléctrica antes de realizar quaisquer ajustes, substituir acessórios ou armazenar ferramentas eléctricas. Estas medidas de segurança preventivas reduzem o risco de activação accidental da ferramenta.





- d) **Quando não estiver a usar a ferramenta eléctrica, guarde-a fora do alcance das crianças e não deixe que esta seja utilizada por pessoas que não a conheçam, nem tenham lido as instruções.** As ferramentas eléctricas são perigosas nas mãos de utilizadores inexperientes.
- e) **Realize a manutenção de ferramentas eléctricas e acessórios. Verifique quaisquer desalinhamentos, encaixes de peças móveis, quebras e outras condições que possam afectar o funcionamento. Se esta ferramenta estiver avariada, mande-a reparar antes a utilizar.** Muitos acidentes são causados pela manutenção deficiente de ferramentas eléctricas.
- f) **Mantenha as ferramentas de corte limpas e afiadas.** As ferramentas de corte com manutenção adequada e arestas de corte afiadas têm menos probabilidades bloquear e são mais fáceis de controlar.
- g) **Utilize a ferramenta eléctrica, acessórios, brocas, etc. em conformidade com estas instruções e da forma prevista para este tipo específico de ferramenta, tendo em conta as condições presentes e o trabalho a executar.** A utilização de ferramentas eléctricas para aplicações diferentes daquelas a que se destinam pode levar a situações de perigo.
- h) **Mantenha as pegas e as superfícies de aderência secas, limpas e sem óleo e massa lubrificante.** As pegas e superfícies de aderência escorregadias não permitem o manuseamento e controlo seguros da ferramenta em situações inesperadas.
- 5) **ASSISTÊNCIA TÉCNICA**
- a) **A sua ferramenta eléctrica só deve ser reparada por um técnico de assistência qualificado e devem ser apenas utilizadas peças de substituição genuínas, mantendo assim a segurança da ferramenta.**

## INSTRUÇÕES DE SEGURANÇA PARA CORTAR

**Segure a ferramenta agarrando as superfícies isoladas ao executar uma operação onde a ferramenta cortante pode entrar em contacto com fios eléctricos escondidos ou com o seu próprio cabo eléctrico.** O contacto com um fio com corrente fará com que as peças de metal expostas da ferramenta fiquem com corrente e dêem choque ao operador.

## SÍMBOLOS

	Para reduzir o risco de ferimentos o utilizador deve ler o manual de instruções
	Aviso
	Usar protecção para os ouvidos
	Usar protecção ocular
	Usar máscara contra o pó
	Classe de protecção
	Certifique-se de que a ferramenta está desligada da corrente eléctrica antes de substituir os acessórios.
	Antes de trabalhar com a sua ferramenta, certifique-se de que não danifica quaisquer cabos de ligação.
	Evite o perigo de lesão proveniente dos cantos afiados dos acessórios
	Os acessórios podem tornar-se muito quentes durante o trabalho, representando perigo de queimaduras!
	Usar luvas de protecção

	Alta frequência de oscilação
	Baixa frequência de oscilação
	Bloquear
	Desbloquear
	Os equipamentos eléctricos não devem ser despositados com o lixo doméstico. Se existirem instalações adequadas deve reciclá-los. Consulte a sua autoridade local para tratamento de lixos ou fornecedor para obter aconselhamento sobre reciclagem.

## LISTA DE COMPONENTES

1. CHAVE DE ENCAIXE DE BORDO
2. INTERRUPTOR ON/OFF
3. CONTROLO DA VELOCIDADE
4. VENTILAÇÃO
5. INTERFACE DE ACESSÓRIO UNIVERSAL FIT\*
6. FLANGE

\*Funciona com acessórios de outras marcas de ferramentas de oscilação.

As seguintes marcas compatíveis são marcas registadas possuídas por terceiros que podem ser registadas pelos respetivos proprietários: Black & Decker®, Bosch®, Chicago Electric®, Craftsman®, Dremel®, Fein®, Genesis®, Makita®, Mastercraft®, Milwaukee®, Performax®, Porter Cable®, Ridgid®, Ryobi®, Skil®, Rockwell®, ShopSeries® and Tool Shop®.

**Nem todos os acessórios ilustrados ou descritos estão incluídos no modelo fornecido.**

## DADOS TÉCNICOS

Tipo **WX686 WX686.X WT665 WT665.X (6- designação de aparelho mecânico, representativo de Ferramenta multifunções de alta-frequência)**

Modelo	WX686 WX686.X** WT665 WT665.X**
Tensão nominal	230-240V~50Hz
Potência nominal	250W
Velocidade sem carga	11000-20000/min
Ângulo de oscilação	3.2°
Duplo isolamento	 /II
Peso da ferramenta	1.45kg

\*\* X = 1-999, A-Z, M1-M9, são utilizados apenas para clientes diferentes, não há alterações relevantes seguras entre esses modelos.

Recomendamos que você compre seus acessórios na mesma loja que vendeu a ferramenta. Consulte a embalagem dos acessórios para mais detalhes. O pessoal da loja pode ajudá-lo e oferecer opinião.

## INFORMAÇÃO DE RUIDO

Pressão sonora ponderada	$L_{pA}$ : 77.7dB(A)
Potência sonora ponderada	$L_{WA}$ : 88.7dB(A)
$K_{pA}$ & $K_{WA}$	3 dB(A)

Use protecção de ouvidos.

## INFORMAÇÃO DE VIBRAÇÃO

Os valores totais de vibração são determinados de acordo com a normativa EN 62841:

Valor da emissão da vibração

$$a_h = 4.766m/s^2 \text{ Instabilidade } K = 1.5m/s^2$$

O valor total de vibração declarado e o valor de emissão de ruído declarado foram medidos de acordo com um método de teste normalizado e poderão ser utilizados para comparar ferramentas entre si.

O valor total de vibração declarado e o valor de emissão de ruído declarado também poderão ser utilizados numa avaliação preliminar da exposição.



**AVISO:** a vibração e as emissões de ruído durante o uso efetivo da ferramenta elétrica podem diferir do valor declarado, em função das formas como a ferramenta é utilizada, especialmente no que se refere ao tipo de peça de trabalho que é processada em função dos seguintes exemplos e de outras variações sobre como a ferramenta é utilizada:

O modo como a ferramenta é utilizada, os materiais a cortar ou perfurar.

A ferramenta estar em boas condições e bem conservada.

A utilização do acessório correcto para a ferramenta e a garantia de que está afiado e em boas condições.

A tensão de aderência nas pegas e se são utilizados acessórios anti-vibração e ruído.

Se a ferramenta é utilizada para o objectivo para a qual foi concebida e segundo as instruções.

**Esta ferramenta pode causar síndrome de vibração mão-braco, se não for adequadamente utilizada.**



**AVISO:** Para ser preciso, uma estimativa do nível de exposição nas condições actuais de utilização deve ter em conta todas as partes do ciclo de operação, como os tempos em que a ferramenta está desligada e quando está em funcionamento, mas inactiva, ou seja, não realizando o seu trabalho. Isto poderá reduzir significativamente o nível de exposição durante o período total de trabalho.

Ajudar a minimizar a sua vibração e risco de exposição ao ruído.

Utilize SEMPRE formões, brocas e lâminas afiadas. Mantenha esta ferramenta de acordo com as instruções e bem lubrificada (quando aplicável).

Se a ferramenta tiver de ser utilizada regularmente, invista em acessórios anti-vibração e anti-ruído.

Planeie o seu horário de trabalho de forma a distribuir a utilização de ferramentas de alta vibração ao longo de vários dias.

## INSTRUÇÕES DE FUNCIONAMENTO



**NOTA:** Antes de usar a ferramenta, leia o livro de instruções cuidadosamente.

### ÂMBITO DE UTILIZAÇÃO

A ferramenta eléctrica é destinada para lixar e cortar madeiras, plásticos, gesso, metais não ferrosos e elementos de fixação (p.ex. pregos, grampos), assim como para trabalhar azulejos de parede macios e para lixar a seco pequenas áreas. Ela é especialmente apropriada para trabalhos próximos de bordas e nivelados.

### MONTAGEM E FUNCIONAMENTO



Ação	Figura
Montagem De Acessórios	
-Remova a chave de encaixar de bordo	VER. A
-Solte o flange e insere os acessórios	VER. B1, B2, B3
-Aperte o flange	VER. C
-Guarde a chave de encaixar de bordo	VER. D, E
Funcionamento Do Botão On/Off	VER. F
Usando O Botão De Velocidade Variável	VER. G

O controlo de velocidade variável pode ser utilizado para definir a frequência de oscilação óptima, de acordo com os acessórios utilizados e a respectiva aplicação.

Frequência de oscilação	Aplicação
Alta frequência de oscilação:	Serrar, ralar, polir pedras e metal.
Baixa frequência de oscilação:	raspar , polir vernizes.

# APLICAÇÃO

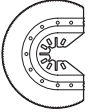
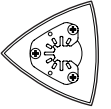
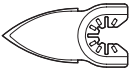
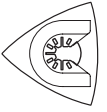
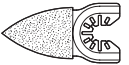
**AVISO:** Os dentes de serra são muito afiados. Não toque nos dentes de serra durante a montagem ou aplicação. A peça de trabalho deverá estar firmemente fixada antes de iniciar o corte.

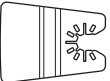
	Imagem	Descrição	Aplicação
Serrar		Carboneto de longa duração	Metal, pregos e parafusos endurecidos, ladrilho, vergalhões, placa de preparação de cimento e outras aplicações robustas
		Lâmina de corte de extremidades de metal/madeira de longa duração	Madeira, plástico, fibra de vidro, pregos, metais não ferrosos, chapas de metal, massas de enchimento endurecidas
		Lâmina de corte de precisão para madeira	Cortes rápidos em madeira, plástico
		Lâmina de corte de extremidades de madeira	Madeira, plástico, pladur
		Lamina de serra de segmento HSS	Madeira fina, plástico, fibra de vidro, metais não ferrosos, chapas de metal, massas de enchimento endurecidas, vidros de janelas
Lixar		Plataforma de lixagem perfurada	Madeira, plástico, massas de enchimento endurecidas
		Plataforma de lixar estreita	Madeira, plástico, massas de enchimento endurecidas
Ralar		Raspador triangular com granulado de carboneto	Madeira, colas endurecidas, alvenaria fina
		Carbide Rasp (em forma de dedo)	Madeira, colas endurecidas, alvenaria fina
Remover argamassa		Lâmina semicircular abrasiva de carboneto	Argamassa, cimento poroso, alvenaria
		Lâmina de serra semicircular revestida a diamante	Cerâmica e ladrilhos, placas de isolamento
Raspar		Espátula	Tinta antiga, colas endurecidas, calafetagem, carpetes
		Lâmina de raspador flexível	Vedantes flexíveis, tinta, resíduos de cola, carpetes

Recomendamos-lhe que compre todos os acessórios no fornecedor onde tenha adquirido a ferramenta. Para mais pormenores, consulte a respectiva embalagem. Os representantes comerciais também pode ajudar e aconselhar.

**NOTA:** Ao mergulhar e serrar com um leve movimento pendular, deverá assegurar uma suficiente aspiração de aparas. A folha de serra dura mais, se for desgastada de forma uniforme. De modo a assegurar uma distribuição uniforme,

solte a lâmina de serra ou outros acessórios, se aplicável, rode-os e volte a apertar firmemente. Corte/Lixe com um movimento constante pressão ligeira. Uma pressão firme não aumenta o desbaste, a folha de lixa só é desgastada com maior rapidez.

## DICAS DE USO PARA A SUA FERRAMENTA

Se a sua ferramenta ficar quente demais, especialmente quando utilizada a baixas velocidades, defina a velocidade para o máximo e deixa-a trabalhar, sem carga, durante 2-3 minutos para arrefecer o motor. Evite a utilização prolongada a velocidades baixas. Mantenha sempre a lâmina afiada. Assegure-se sempre de que a peça de trabalho está bem fixa ou presa para impedir o movimento.

Qualquer movimento do material poderá afectar a qualidade de corte ou acabamento de lixagem.

Inicie a sua ferramenta antes de iniciar o trabalho e desligue-a apenas após parar o trabalho.

Não comece a lixar sem o papel de lixa estar colocado. Não deixe que a lixa se desgaste totalmente, pois isso irá danificar a placa base. A garantia não cobre o desgaste ou deterioração da placa base.

Utilize papel de lixa de grão grosso para superfícies irregulares, de grão médio para superfícies macias e de grão fino para acabamento de superfícies. de grão fino para acabamento de superfícies. Se necessário, faça primeiro um teste numa peça de sucata.

A utilização de força excessiva reduzirá a eficiência de trabalho e provocar sobrecarga do motor. Substituir o acessório regularmente, manterá a máxima eficiência de trabalho.

## MANUTENÇÃO

**Retire o cabo de alimentação da tomada antes de efectuar quaisquer ajustamentos, reparações ou manutenção.**

A sua ferramenta não requer qualquer lubrificação ou manutenção adicional. Na sua ferramenta eléctrica, não existem componentes susceptíveis de serem substituídos pelo utilizador. Nunca utilize água ou produtos químicos para limpar a sua ferramenta. Limpe-a com um pano macio. Guarde sempre a sua ferramenta num local seco. Mantenha as ranhuras de ventilação do motor devidamente limpas. Se observar a ocorrência de faíscas nas ranhuras de ventilação, isso é normal e não danificará a sua ferramenta.

Se o cabo de alimentação estiver danificado, este deve ser substituído pelo fabricante, seu agente autorizado ou pessoal técnico qualificado para evitar qualquer situação de perigo.

## PROTECÇÃO AMBIENTAL



Os equipamentos eléctricos não devem ser despositados com o lixo doméstico. Se existirem instalações adequadas deve reciclá-los. Consulte a sua autoridade local para tratamento de lixos ou

fornecedor para obter aconselhamento sobre reciclagem.

## DECLARAÇÃO DE CONFORMIDADE

Nós,  
Positec Germany GmbH  
Postfach 32 02 16, 50796 Cologne, Germany

Declaramos que o produto,  
Descrição **Worx Sonicrafter®**  
Tipo **WX686 WX686.X WT665 WT665.X (6- designação de aparelho mecânico, representativo de Ferramenta multifunções de alta-frequência)**  
Funções: **Lixar, serrar, ralar, raspar, polir**

Cumpra as seguintes Directivas,  
**2006/42/EC**  
**2014/30/EU**  
**2011/65/EU&(EU)2015/863**

Normas em conformidade com  
**EN 62841-1, EN 62841-2-4, EN IEC 55014-1, EN IEC 55014-2, EN IEC 61000-3-2, EN 61000-3-3, EN IEC 63000**

Pessoa autorizada a compilar o ficheiro técnico,  
**Nome: Marcel Filz**  
**Endereço: Positec Germany GmbH**  
**Postfach 32 02 16, 50796 Cologne, Germany**

2023/10/18  
Allen Ding  
Engenheiro-chefe adjunto, Teste e Certificação  
Positec Technology (China) Co., Ltd  
18, Dongwang Road, Suzhou Industrial  
Park, Jianguo 215123, P. R. China

# PRODUKTSÄKERHET GENERELLA SÄKERHETSVARNINGAR FÖR ELVERKTYG



**Varning: Läs alla säkerhetsföreskrifter, instruktioner, illustrationer och specifikationer som följer med detta elverktyg.** Underlåtenhet att följa instruktionerna nedan kan leda till elstöt, brand och/eller allvarlig skada.

**Spara alla varningar och instruktioner för framtida bruk.** Termene "strömförande verktyg" i alla varningsmeddelande nedan avser ditt (sladdverktyg) strömförande verktyg eller batteridrivna (sladdlösa) strömförande verktyg.

## 1) ARBETSOMRÅDET

- Håll arbetsområdet rent och väl upplyst.** Skräpiga och mörka områden är skaderisker.
- Använd inte strömförande verktyg i explosiva miljöer, som nära brandfarliga vätskor, gaser eller damm.** Strömförande verktyg skapar gnistor som kan antända damm eller ångor.
- Håll barn och åskådare borta när du använder ett strömförande verktyg.** Distractioner kan göra att du förlorar kontrollen.

## 2) ELSÄKERHET

- Stickkontaktarna till verktyget måste matcha eluttaget. Modifiera inte stickkontakten på något sätt. Använd inte adapterkontakter i samband med jordade strömförande verktyg.** Omodifierade stickkontakter och matchande eluttag minskar risken för elstöt.
- Undvik kroppskontakt med jordade ytor som rör, element, spisar och kylskåp.** Det finns en större risk för elstöt om din kropp är jordad.
- Exponera inte strömförande verktyg för regn eller fuktiga förhållanden.** Kommer det in vatten i ett strömförande verktyg ökar det risken för elstöt.
- Missbruka inte sladden. Använd aldrig sladden för hetta, olja, skarpa kanter eller rörliga delar.** Skadade eller tilltrasslade sladdar ökar risken för elstöt.
- När du använder ett strömförande verktyg utomhus använder du en förlängningsladd som lämpar sig för utomhus bruk.** Använder du en sladd för utomhus bruk reducerar du risken för elstöt.
- Om det inte går att undvika att driva ett elverktyg i en fuktig lokal, använd då en restströmsskyddad (RCD) strömtillförselanordning.** Användning av en RCD minskar risken för elektriska stöt.

## 3) PERSONLIG SÄKERHET

- Var uppmärksam, håll ögonen på vad du gör och använd sunt förnuft när du använder ett strömförande verktyg. Använd inte ett strömförande verktyg när du är trött eller påverkad av droger, alkohol eller läkemedel.** En kort stund av uppmärksamhet med strömförande verktyg kan resultera i allvarliga personskador.

- Använd säker utrustning. Använd alltid skyddsglasögon.** Säkerhetsutrustning som munskydd, halkfria skor, skyddshjälm eller hörselskydd som används när det behövs kommer att reducera personskador.
- Förhindra ofrivillig start. Se till att kontakten är i off-läge innan du ansluter till strömkälla och/eller batterienhet, tar upp eller bär med dig verktyget.** Bär du strömförande verktyg med fingret på kontakten eller sätter i stickkontakten i elluttaget när kontakten är i PÅ-läge utgör det en skaderisk.
- Ta bort alla skiftnycklar eller skruvnycklar innan du sätter på det strömförande verktyget.** En skift- eller skruvnyckel som lämnas kvar på en roterande del på ett strömförande verktyg kan orsaka personskador.
- Sträck dig inte för långt. Bibehåll alltid fotfästet och balansen.** Detta gör att du kan kontrollera verktyget bättre i oväntade situationer.
- Klä dig rätt. Använd inte löst sittande kläder eller smycken. Håll ditt hår och dina kläder borta från rörliga delar.** Lösa kläder, smycket eller långt hår kan snäras in i rörliga delar.
- Om det på enheterna finns anslutning för dammutsug och dammupsamling ser du till att de är anslutna och används korrekt.** Använder du dessa anordningar reducerar det dammrelaterade faror.
- Låt inte förtrogenhet, tack vare frekvent användning av verktyget, lura dig att känna dig för trygg med det och därmed ignorera säkerhetsföreskrifterna.** En vårdslös handling kan orsaka allvarlig skada inom loppet av en sekund.

## 4) ANVÄNDNING OCH UNDERHÅLL AV STRÖMFÖRANDE VERKTYG

- Forcera inte det strömförande verktyget. Använd korrekt verktyg för arbetet.** Det korrekta verktyget kommer att göra jobbet bättre och säkrare med den hastighet den tillverkas för.
- Använd inte verktyget om kontakten inte sätter på eller stänger av det.** Alla strömförande verktyg som inte kan kontrolleras med kontakten är farliga och måste repareras.
- Koppla bort kontakten från strömkällan och/eller ta bort batterierna, om de är löstagbara, från elverktyget, innan du utför några justeringar, ändringar i tillbehören eller magasinerar elverktygen.** Sådana förebyggande säkerhetsåtgärder reducerar risken för att du startar verktyget oavsiktligt.
- Förvara verktyget som inte används utom räckhåll för barn och låt inte någon person använda verktyget som inte känner till verktyget eller dessa anvisningar.** Strömförande verktyg är farliga i händerna på utbildade användare.
- Håll koll på elverktyget och tillbehören. Kontrollera inriktningen eller fästet för rörliga delar, defekta delar och alla andra saker som kan påverka användningen av elverktyget.** Om den skadats måste elverktyget repareras före användning. Många olyckor orsakas av felaktigt underhållna elverktyg.
- Håll sågverktyget skarpa och rena.** Korrekt underhållna skärverktyg med skarpa egg kommer inte att köra fast lika ofta och är enklare att kontrollera.
- Använd elverktyget, tillbehören och verktygsbitsen**

etc. i enlighet med dessa anvisningar och på det sätt som avsetts för varje typ av elverktyg. Ha också i åtanke arbetsförhållandena och arbetet som skall utföras. Använder du elverktyg för åtgärder som skiljer sig det avsedda arbetet kan det resultera i riskfyllda situationer.

**h) Håll handtag och greppytor torra, rena och fria från olja och fett.** Håll handtag och greppytor ger inte säker hantering och kontroll över verktyget i oväntade situationer.

**5) UNDERHÅLL**

**a) Låt ditt elverktyg underhållas av en kvalificerad reparatör som bara använder äkta reservdelar.** Det kommer att garantera att elverktygets säkerhet bibehålls.

## SÄKERHETSINSTRUKTION FÖR SÅGNING

Håll verktyget med isolerade greppytor när du utför ett arbete där sågverktyget kan komma i kontakt med dolda sladdar eller sin egen sladd. Kommer man i kontakt med en strömförande sladd kommer det att leda in ström i verktygets metalldelar och ge användaren en elchock.

## SYMBOLER

	För att minska risken för skador måste användaren läsa bruksanvisningen
	Varning
	Nvänd hörselskydd
	Använd skyddsglasögon
	Använd skyddsmask
	Skyddsklass
	Kontrollera att verktyget är fränkopplat innan du byter tillbehör.

	Innan du börjar att arbeta med verktyget, se till att inga aktiva kablar kan skadas.
	Undvik risken för skador från den vassa kanterna på tillbehören.
	Tillbehören kan bli mycket heta under arbetet med risk för brännskador!
	Använd skyddshandskar.
	Hög oscillerande frekvens
	Låg oscillerande frekvens
	Lås
	Lås upp
	Uttjänade elektriska maskiner får inte kasseras som hushållsavfall. Använd återvinningsfaciliteter om det finns tillgängligt. Kontrollera med din återförsäljare eller vilka lokala föreskrifter som föreligger.

## KOMPONENTER

- INBYGGD NYCKEL**
- PÅ/AV-KNAPP**
- VARIABEL HASTIGHETSKONTROLL**
- VENTILATIONSÖPPNINGAR**
- TILLBEHÖRSGRÄNSSNITT MED UNIVERSELL PASSFORM\***
- FLÄNS**

\*Fungerar med andra tillbehör till oscillerande verktyg från andra tillverkare.

Följande kompatibla märken är varumärken som ägs av tredje part, som kan registreras av sina respektive ägare Black & Decker®, Bosch®, Chicago Electric®, Craftsman®, Dremel®, Fein®, Genesis®, Makita®, Mastercraft®, Milwaukee®, Performax®, Porter Cable®, Ridgid®, Ryobi®, Skil®, Rockwell®, ShopSeries® and Tool Shop®.



Avbildat eller beskrivet tillbehör ingår delvis inte i leveransomfånget.

## TEKNISK INFORMATION

Typ **WX686 WX686.X WT665 WT665.X** (6-maskinbeteckning, anger Multifunktionsverktyg för höga hastigheter)

Modell	<b>WX686 WX686.X** WT665 WT665.X**</b>
Spänning	230-240V~50Hz
Effekt	250W
Ingen hastighet under belastning	11000-20000/min
Pendlingsvinkel	3.2°
Skyddsklass	 /II
Maskinens vikt	1.45kg

\*\* X = 1-999, A-Z, M1-M9 är endast för olika kunder, det finns inga säkerhetsrelaterade förändringar mellan dessa modeller.

Vi rekommenderar att du köper tillbehör från butiken där verktygen säljs. Se tillbehörspaketet för mer information. Butikspersonal kan hjälpa dig och ge dig råd.

## BULLERINFORMATION

Uppmätt ljudtryck	$L_{pA}$ : 77.7dB(A)
Uppmätt ljudstyrka	$L_{wA}$ : 88.7dB(A)
$K_{pA}$ & $K_{wA}$	3 dB(A)

Använd hörselskydd.

## VIBRATIONSinFORMATION

Vibrationernas totalvärden (triax vektorsumma) är fastställda enligt EN 62841:

Vibrationsemissionsvärde

$$a_h = 4.766\text{m/s}^2 \text{ Osäkerhet } K = 1.5\text{m/s}^2$$

Det angivna totala vibrationsvärdet och det angivna bullervärdet har uppmätts i enlighet med en standardtestmetod och kan användas för att jämföra ett verktyg med ett annat.

Det angivna totala vibrationsvärdet och det angivna bullervärdet kan också användas i en preliminär exponeringsbedömning.



**WARNING:** Vibrationer och buller vid användning av elverktyget kan skilja sig från det angivna värdet beroende på vilket sätt verktyget används på, särskilt vilken typ av arbetsstycke som bearbetas beroende på följande exempel och andra varianter på hur verktyget används:

Hur verktyget används och materialet som skärs eller borrar.

Verktyget är i bra skick och bra underhållet.

Användning av korrekt tillbehör för verktyget och säkerställ att de är skarpa och i bra skick.

Åtdragningsgraden av greppet på handtagen och om några antivibrations- och bullertillbehör används.

Och att verktyget används såsom avsett enligt dess konstruktion och dessa instruktioner.

**Detta verktyg kan orsaka hand-arm vibrationssyndrom om det används på felaktigt sätt.**



**WARNING:** För att vara korrekt bör en beräkning av exponeringsnivån under verkliga förhållanden vid användning också tas med för alla delar av hanteringscykeln såsom tiden när verktyget är avstängt och när det körs på tomgång utan att utföra något arbete. Detta kan betydligt minska exponeringsnivån över den totala arbetsperioden.

Hjälp för att minimera din exponering för vibrationer och buller.

Använd ALLTID skarpa mejslar, borrar och blad.

Underhåll verktyget i enlighet med dessa instruktioner och håll det välsmört (där så behövs).

Om verktyget ska användas regelbundet investera då i antivibrations- och bullertillbehör.

Planera ditt arbetsschema för att sprida ut användning av kraftigt vibrerande verktyg över flera dagar.

# BRUKSANVISNING



**OBS:** Innan du använder verktyget, läs noga igenom bruksanvisningen.

## ÄNDAMÅLSENLIK ANVÄNDNING

Elverktyget är avsett för sågning och kapning av trävirke, plast, gips, ickejärn-metaller och fästelement (som t.ex. spikar, klämmor) liksom även för bearbetning av mjuka väggplattor och torrslipning av små ytor. Verktyget är speciellt lämpligt för exakta arbeten och arbeten invid kanter.

## MONTERING OCH HANTERING

AKTIVITET	BILD
Monteringstillbehör	
-Ta ut den inbyggda nyckeln	Se Fig. A
-Lossa flänsen och sätt i tillbehören	Se Fig. B1, B2, B3
-Dra åt flänsen	Se Fig. C
-Lägg in den inbyggda nyckeln	Se Fig. D, E
Hantera På/Av-Knappen	Se Fig. F
Använda Nummerskivan Variabel Hastighet	Se Fig. G





82

Den variabla hastighetskontrollen kan användas för att ställa in optimal vibrerande frekvens enligt det tillbehör som används och respektive appliceringsverktyg.

Oscillerande frekvens	Användning
Hög oscillerande frekvens:	Slipning, sågning, raspning och polering av sten och metall.
Låg oscillerande frekvens:	Skrapning, polering av lacker.

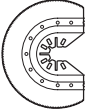
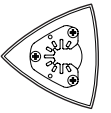
# ANVÄNDNING

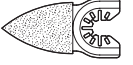
**! VARNING: Sågklingan har skarpa tänder. Berör inte tänderna vid montering eller under användning.** Arbetsstycket måste klämmas fast ordentligt innan det skärs.

	Bild	Namn	Användning
Sågning		Längre livstid med karbid	Metall, härdade spikar och skruvar, kakel, armeringsjärn, fibercementskiva och andra tunga användningsområden
		Längre livstid bimetallklinga för metall/trä	Trä, plast, fiberglas, spik, icke järnhaltiga metaller, tunn bleckplåt, härdade fyllningsmaterial
		Precisionsklinga för trä	Kapar snabbt trä och plast
		Träkap	Trä, plast, gips
		HSS - Segmentsågklinga	Tunt trä, plast, fiberglas, icke järnhaltiga metaller, tunn bleckplåt, härdade fyllningsmaterial, fönsterglas
Slipning		Slipkudde perforerad	Trä, plast, härdade fyllningsmaterial
		Kudde för slipfinger	Trä, plast, härdade fyllningsmaterial
Raspning		Triangulär Carbide Grit-rasp	Trä, härdade bindmedel, tunnplåt, murverk
		Karbidrasp (fingerformad)	Trä, härdade bindmedel, tunnplåt, murverk
Borttagning av puts		Karbidkorn halvcirkelformat sågblad	Puts, porös betong, murverk
		Diamanttäckt halvcirkelformat blad	Keramik- och stenplattor, backerboard
Skrapning		Skrapa	Gammal färg, härdade bindmedel, dikta, matta
		Flexibelt skrapblad	Elastisk fyllningsmassa, färg, bindmedelsrester, matta

Vi rekommenderar att du köper alla dina tillbehör från samma affär där du köpte verktyget. Se avsnittet med arbetstips i denna bruksanvisning eller tillbehörets förpackning för mer information. Affärspersonalen kan också hjälpa dig och ge dig råd.

**OBS:** Vid isågning och sågning med lätt pendlingsrörelse bör tillfredsställande avlägsnande av spän säkerställas. Sågklingan håller längre vid jämnt slitage. För att säkerställa att belastningen fördelas jämnt, lossar du på sågbladet eller andra tillbehör, vrider på det och drar åt ordentligt igen. Såga/slipa med en jämn rörelse och lätt tryck.

Kraftig tryckning ökar inte avverknigen, däremot slits slippapperet snabbare.

## ARBETSTIPPS FÖR DIT VERKTYG

Om ditt maskinverktyg blir för hett, särskilt när det används med låg hastighet, ställ in maximal hastighet och kör det utan blad i 2-3 minuter för att kyla motorn. Undvik användning med låg hastighet under längre perioder. Håll alltid bladen vassa.

Se alltid till att arbetsstycket hålls eller kläms fast ordentligt så att det inte kan röra sig.

Alla rörelser hos materialet kan påverka kvaliteten hos sågningen eller finishen efter slipningen.

Starta verktyget innan arbetet börjar och stäng av det först efter att arbetet avslutats.

Försök inte börja slipningen utan att ha satt i slippappret.

Låt inte sandpapperet slitas ut, det kommer att skada slipkudden. Garantin täcker inte slitage på slipkudden.

Använd grovt slippapper för slipning av grova ytor, mediumslippapper för släta ytor och fint slippapper för finputsning. Prova gärna först på kasserat material.

Överdriven kraft kommer att minska arbetseffekten och göra att motorn överbelastas. Byt tillbehören regelbundet för att bibehålla optimal arbetseffektivitet.

## UNDERHÅLL

**Ta bort pluggen från hållaren innan du gör några anpassningar, servis eller underhåll.**

Ditt verktyg kräver inte extra smörjning eller underhåll. Det finns inga delar som kan repareras i verktyget. Använd aldrig vatten eller kemiska medel för att rengöra verktyget.

Torka rent med en torr trasa. Förvara alltid verktyget på en torr plats. Håll motorns ventileringsöppningar rena. Håll alla knappar fria från damm. Ibland ser du kanske att det slår gnistor i ventileringsöppningarna. Det är normalt och kommer inte att skada verktyget.

Om strömkabeln är skadad och att undvika fara, måste den ersättas av tillverkaren, servis agenten eller liknande kvalificerad person.

## MILJÖSKYDD

 Uttjänade elektriska maskiner får inte kasseras som hushållsavfall. Använd återvinningsfaciliteter om det finns tillgängligt. Kontrollera med din återförsäljare eller vilka lokala föreskrifter som föreligger.

## DEKLARATION OM ÖVERENSSTÄMMELSE

Vi,  
Positec Germany GmbH  
Postfach 32 02 16, 50796 Cologne, Germany

Deklarerar att denna produkt,  
Beskrivning **Worx Sonicrafter®**  
Typ **WX686 WX686.X WT665 WT665.X (6-maskinbeteckning, anger Multifunktionsverktyg för höga hastigheter)**  
Funktion **Slipning, sågning, raspning, skrapning, polering**

Uppfyller följande direktiv,  
**2006/42/EC**  
**2014/30/EU**  
**2011/65/EU&(EU)2015/863**

Standarder överensstämmer med  
**EN 62841-1, EN 62841-2-4, EN IEC 55014-1, EN IEC 55014-2, EN IEC 61000-3-2, EN 61000-3-3, EN IEC 63000**

Personen som godkänts att sammanställa den tekniska filen.

**Namn: Marcel Filz**  
**Address: Positec Germany GmbH**  
**Postfach 32 02 16, 50796 Cologne, Germany**



2023/10/18  
Allen Ding  
Vice chefsingenjör, tester och certifiering  
Positec Technology (China) Co., Ltd  
18, Dongwang Road, Suzhou Industrial  
Park, Jiangu 215123, P. R. China

# VARNOST IZDELKA

## SPLOŠNA VARNOSTNA

### OPOZORILA

**!** **OPOZORILO:** Pred uporabo orodja, pozorno preberite vsa varnostna opozorila, navodila, preglejte ilustracije ter preverite tehnične podatke orodja. Neupoštevanje opozoril in navodil lahko privede do električnega udara in/ali resnih poškodb.

**Vsa opozorila in napotila shranite, ker jih boste v prihodnje še potrebovali.**

Pojem „električno orodje“, ki se pojavlja v nadaljnjem besedilu, se nanaša na električna orodja z električnim pogonom (z električnim kablom) in na akumulatorska električna orodja (brez električnega kabla).

#### 1) Varnost na delovnem mestu

- a) **Delovno področje naj bo vedno čisto in dobro osvetljeno.** Nered in neosvetljena delovna področja lahko povzročijo nezgode.
- b) **Ne uporabljajte električnega orodja v okolju, kjer lahko pride do eksplozij oziroma tam, kjer se nahajajo vnetljive tekočine, plini ali prah.** Električna orodja povzročajo iskrenje, zaradi katerega se lahko prah ali para vnameta.
- c) **Prosimo, da med uporabo električnega orodja ne dovolite otrokom ali drugim osebam, da bi se vam približali.** Odvrčanje Vaše pozornosti drugam lahko povzroči izgubo kontrole nad napravo.

#### 2) Električna varnost

- a) **Priključni vtičak električnega orodja se mora prilegati vtičnici.** Spreminjanje vtičaca na kakršenkoli način ni dovoljeno. Pri ozemljenih električnih orodjih ne uporabljajte vtičachev z adapterji. Nespremenjeni vtičaci in ustrezne vtičnice zmanjšujejo tveganje električnega udara.
- b) **Zogibajte se telesnemu stiku z ozemljenimi površinami kot so na primer cevi, grelci, štedilniki in hladilniki.** Tveganje električnega udara je večje, če je Vaše telo ozemljeno.
- c) **Prosimo, da napravo zavarujete pred dežjem ali vlago.** Vdor vode v električno orodje povečuje tveganje električnega udara.
- d) **Ne uporabljajte kabla za nošenje ali obešanje električnega orodja in ne vlecite za kabel, če želite vtičak izvleči iz vtičnice.** Kabel zavarujte pred vročino, oljem, ostrimi robovi ali premikajočimi se deli naprave. Poškodovani ali zapleteni kabli povečujejo tveganje električnega udara.
- e) **Kadar uporabljate električno orodje zunaj, uporabljajte samo kabelske podaljške, ki so primerni za delo na prostem.** Uporaba kabelskega podaljška, ki je primeren za delo na prostem, zmanjšuje tveganje električnega udara.
- f) **Če je uporaba električnega orodja v vlažnem okolju neizogibna, uporabljajte stikalo za zaščito pred kvarnim tokom.** Uporaba zaščitnega stikala zmanjšuje tveganje električnega udara.

#### 3) Osebna varnost

- a) **Bodite pozorni, pazite kaj delate ter se dela z električnim orodjem lotite z razumom. Ne uporabljajte električnega orodja, če ste utrujeni oziroma če ste pod vplivom mamil, alkohola ali zdravil.** Trenutek nepazljivosti med uporabo električnega orodja je lahko vzrok za resne telesne poškodbe.
  - b) **Uporabljajte osebno zaščitno opremo in vedno nosite zaščitna očala.** Nošenje osebne zaščitne opreme, na primer maske proti prahu, nedrsečih zaščitnih čevljev, varnostne čelade ali zaščitnih slušnikov, kar je odvisno od vrste in načina uporabe električnega orodja, zmanjšuje tveganje telesnih poškodb.
  - c) **Zogibajte se nenamernemu zagonu. Pred priključitvijo električnega orodja na električno omrežje in/ali na akumulator in pred dviganjem ali nošenjem se prepričajte, če je električno orodje izklopljeno.** Prenajanje naprave s prstom na stikalo ali priključitev vklopljenega električnega orodja na električno omrežje je lahko vzrok za nezgodo.
  - d) **Pred vkapljanjem električnega orodja odstranite nastavitvena orodja ali izvijače.** Orodje ali ključ, ki se nahaja v vrtečem se delu naprave, lahko povzroči telesne poškodbe.
  - e) **Izogibajte se nenormalni telesni drži. Poskrbite za trdno stojišče in za stalno ravnotežje.** Tako boste v nepričakovanih situacijah električno orodje lahko bolje nadzorovali.
  - f) **Nosite primerna oblačila. Ne nosite ohlapnih oblačil in nakita.** Poskrbite, da se med delovanjem električnega orodja vaši lasje, oblačila in rokavice, ne bodo ujeli med premikajoče se dele. Premikajoči se deli orodja lahko zagrabijo ohlapno oblačilo, dolge lase ali nakita.
  - g) **Če ima električno orodje predvideno namestitev enot za odsesavanje prahu ali zbiranje delcev, poskrbite, da bodo te tudi pravilno nameščene in uporabljene.** Če uporabljate enoto za zbiranje delcev, obstaja manjša nevarnost nesreč zaradi prahu.
  - h) **Upoštevajte, da boste s pogosto uporabo orodja, z njim postali zelo domači, zaradi česar bi lahko ravnali ravnodušno, ter spregledali varnostna pravila za uporabo orodja.** Nepremišljeno ravnanje lahko že v trenutku nepazljivosti, povzroči resne poškodbe.
- 4) **Skrbna uporaba in ravnanje z električnimi orodji**
  - a) **Ne preobremenjujte naprave. Pri delu uporabljajte električna orodja, ki so za to delo namenjena.** Z ustreznim električnim orodjem boste v navedenem zmogljivostnem področju delali bolje in varneje.
  - b) **Ne uporabljajte električnega orodja s pokvarjenim stikalom.** Električno orodje, ki se ne da več vklopiti ali izklopiti, je nevarno in ga je potrebno popraviti.
  - c) **Pred vsakršnimi prilagoditvami, nastavitvami, menjavanjem priključkov ali shranjevanjem, morate električno orodje izklopiti iz napajanja ali iz njega odstraniti akumulator.** Ta previdnostni ukrep preprečuje nenamerni zagon električnega orodja.
  - d) **Električna orodja, ki jih ne uporabljate, shranjujte izven dosega otrok.** Osebam, ki naprave ne poznajo ali niso prebrale teh navodil za uporabo, naprave ne dovolite uporabljati. Električna orodja so nevarna, če jih uporabljajo neizkušene osebe.

- e) **Električna orodja in pripomočke redno vzdržujte. Nadzirajte brezhibno delovanje premičnih delov orodja, ki se ne smejo zatikati. Če so ti deli zlomljeni ali poškodovani do te mere, da ovirajo delovanje električnega orodja, jih je potrebno pred uporabo orodja popraviti.** Slabo vzdrževana rezalna orodja so vzrok za mnoge nezgode.
- f) **Rezalna orodja vzdržujte tako, da bodo vedno ostra in čista.** Skrbno negovana rezalna orodja z ostrimi robovi se manj zatikajo in so lažje vodljiva.
- g) **Električna orodja, pribor, vsadna orodja in podobno uporabljajte ustrezno tem navodilom.** Pri tem upoštevajte delovne pogoje in dejavnost, ki jo boste opravljali. Uporaba električnih orodij v namene, ki so drugačni od predpisanih, lahko privede do nevarnih situacij.
- h) **Poskrbite, da bodo ročaji in ostale prijemalne površine, vedno suhi, čisti in brez ostankov olj ali masti.** Če pride do nepredvidenih situacij, vam spolzki ročaji in prijemalne površine ne zagotavljajo varnega rokovanja in nadzora nad orodjem.
- 5) **Servisiranje**
- a) **Vaše električno orodje naj popravlja le kvalificirano strokovno osebje, ki uporablja originalne nadomestne dele.** Tako bo zagotovljena predpisana varna uporaba orodja.

	Nosite zaščitno masko za prah
	Dvojna izolacija
	Pred menjavanjem pripomočkov preverite, če je orodje odklopljeno z napajanja.
	Preden začnete uporabljati orodje, se prepričajte da napajalni kabel ni poškodovan.
	Pazite, da se ne poškodujete z ostrimi robovi dodatkov.
	Dotaki se med uporabo lahko zelo segrejejo, zaradi česar se lahko opečete!
	Nosite zaščitne rokavice
	Visoka frekvenca oscilacij
	Nizka frekvenca oscilacij
	Zaklenjeno
	Odklenjeno
	Odpadnih električnih naprav ne smete zavreči skupaj z ostalimi gospodinjstkim odpadki. Dostavite jih na mesto za ločeno zbiranje odpadkov. Glede podrobnosti, se posvetujte z lokalno službo za ravnanje z odpadki.

## VARNOSTNA NAVODILA ZA REZANJE

Kadar bi med uporabo električnega strojčka lahko z rezalnim orodjem prišli v stik z električno napeljavo, morate slednjega vedno držati za izolirane ročaje. Če z rezalnim orodjem pridete v stik z električno napeljavo pod "napetostjo", to povzroči, da postanejo "električni" tudi kovinski deli strojčka, zaradi česar uporabnik lahko doživi električni udar.

## SIMBOLI

	Zaradi zmanjševanja nevarnosti poškodb, se temeljito seznanite z navodili za uporabo
	Opozorilo
	Porabljajte zaščito za ušesa
	Uporabljajte zaščito za oči

## SESTAVNI DELI

1. KLJUČ, PRITRJEN NA ORODJE
2. STIKALO ZA VKLOP/IZKLOP
3. GUMB ZA IZBIRANJE HITROSTI
4. PREZRAČEVALNE REŽE

## 5. UNIVERZALNI VMESNIK DODATKOV \*

## 6. PRIROBNICA

\*Za uporabo skupaj z oscilacijskimi orodji drugih blagovnih znamk.

Naslednje združljive blagovne znamke so v lasti tretjih strank, ki jih imajo registrirane njihovi spoštovani lastniki Black & Decker®, Bosch®, Chicago Electric®, Craftsman®, Dremel®, Fein®, Genesis®, Makita®, Mastercraft®, Milwaukee®, Performax®, Porter Cable®, Ridgid®, Ryobi®, Skil®, Rockwell, ShopSeries® and Tool Shop®.

**Pri standardni dobavi niso vključeni vsi prikazani dodatki.**

## TEHNIČNI PODATKI

Vrsta **WX686 WX686.X WT665 WT665.X (6- oznaka strojčka predstavlja visokofrekvenčno oscilacijsko orodje)**

Modeli	<b>WX686 WX686.X**</b> <b>WT665 WT665.X**</b>
Napetost	230-240V~50Hz
Moč	250W
Brez hitrosti obremenitve	11000-20000/min
Oscilacijski kot	3.2°
Razred zaščite	 /II
Teža orodja	1.45kg

\*\* X = 1-999, A-Z, M1-M9 so samo za različne kupce, med temi modeli ni nobenih varnostnih sprememb.

Priporočamo, da pribor kupite v trgovini, kjer se orodje prodaja. Za več podrobnosti glejte paket dodatne opreme. Osebe trgovine vam lahko pomagata in svetujeta.

## PODATKI O HRUPU

Vrednotena raven zvočnega tlaka  $L_{pA}$ : 77.7dB(A)

Vrednotena raven zvočne moči  $L_{wA}$ : 88.7dB(A)

$K_{pA}$  &  $K_{wA}$  3 dB(A)

Uporabljajte zaščito za ušesa.

## PODATKI O VIBRACIJAH

Skupne vrednosti oscilacij (vektorski seštevek treh smeri), skladno z EN 62841:

Vrednost emisije vibracij

$a_h = 4.766m/s^2$  Nezasledljivost meritve  $K = 1.5m/s^2$

Deklarirana skupna raven vibracij ter deklarirana vrednost emisij hrupa, sta bili izmerjeni skladno s standardno testno metodo in služita primerjavi orodij med seboj. Deklarirano skupno raven vibracij ter deklarirano vrednost emisij hrupa, lahko uporabljate tudi kot osnovo za ocenjevanje izpostavljenosti.



**OPOZORILO:** Dejanski vrednosti emisij vibracij ter hrupa med uporabo orodja, se lahko razlikujeta od navedenih, kajti nanju vpliva tudi način uporabe orodja ter vrsta obdelovanca, predvsem pa naslednje okoliščine: Način uporabe orodja in materiali, ki jih lahko obdelujete. Ali je orodje v dobrem stanju in ustrezno vzdrževano. Ali uporabljate ustrezni dodatek in njegova brezhibnost. Čvrstost oprjema ročajev in morebitna uporaba dodatkov za zmanjševanje vibracij. Uporaba orodja za predviden namen, skladen s temi navodili.

**Če orodja ne uporabljate pravilno, lahko povzroči vibracijski sindrom zapestja in rok.**



**OPOZORILO:** Če želimo resnično natančno oceniti raven izpostavljenosti v dejanskih okoliščinah, moramo upoštevati tudi vse faze delovnega procesa, tudi število vklopov in izklopov strojčka ter čas, ko deluje v prostem teku in neobremenjeno. To lahko znatno zmanjša raven izpostavljenosti tekom celotnega delovnega procesa.

Pomoč pri zmanjševanju tveganja pri izpostavljenosti vibracijam in hrupu.

VEDNO uporabljajte le ostre pripomočke.

Orodje vzdržujte skladno s temi navodili in poskrbite, da bo dobro namazano (kjer je potrebno).

Če boste orodje uporabljali redno, potem investirajte v dodatke za zmanjševanje vibracij in hrupa.

Delo si organizirajte tako, da boste opravila z visoko ravno vibracij izvajali v več fazah, tekom nekaj dni.

# NAVODILA ZA UPORABO



**OPOMBA:** Preden začnete uporabljati strojček, si pozorno preberite navodila.

## NAMEN UPORABE

Električno orodje je predvideno za žaganje in oblikovanje lesenih materialov, plastike, mavca, neželeznih kovin in sponkskih elementov (npr. žebļjev in sponk) ter obdelovanju mehkih stenskih opek in suhemu brušenju manjših površin. Posebej je primerno za delo blizu robov ter rezanju z izpiranjem.

## SESTAVLJANJE IN NAČIN UPORABE

DEJANJE	SLIKA
Nameščanje dodatkov	
-Odstranite ključ, pritrjen na napravo	Glejte sliko. A
-Odvijte prirobnico in vstavite priključke	Glejte sliko. B1, B2, B3
-Privijte prirobnico	Glejte sliko. C
-Shranite ključ, pritrjen na napravo	Glejte sliko. D, E
Uporaba stikala za vklop/izklop	Glejte sliko. F
Uporaba gumba za izbiranje hitrosti	Glejte sliko. G

88





Gumb za izbiranje hitrosti lahko uporabljate za nastavitev optimalne frekvence oscilacij glede na dodatek, ki ga uporabljate za določeno opravilo.

Frekvenca oscilacij	Uporaba
Visoka frekvenca oscilacij:	Brušenje, rezanje, raščpanje in poliranje kamna ter kovin.
Nizka frekvenca oscilacij:	Strganje in poliranje lakiranih površin.

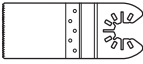
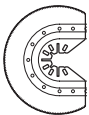
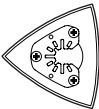

# UPORABA

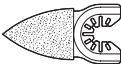
**!** **OPOZORILO:** Zobje žag so zelo ostri. Pazite, da se jih med nameščanjem dodatkov ne dotaknete. Obdelovanec morate pred rezanjem trdno vpeti.

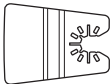
	Slika	Opis	Uporaba
Rezanje		Trpežen karbid	Uporaba za kovino, zarjavele žebelje in vijake, ploščice, cemente utrjevalne plošče in drugo
		Trpežno rezilo za rezanje lesa in bimetalnih kovin	Les, plastika, steklena vlakna, žblji, neželezne kovine, tanke kovinske plošče, trdna polnila
		Rezilo za natančno rezanje lesa	Hitro rezanje lesa, plastike
		Rezilo za rezanje lesa	Les, plastika, suhi omet
		HSS, polkrožna žaga	Tanek les, plastika, steklena vlakna, neželezne kovine, tanke kovinske plošče, trdna polnila, loščenje oken
Brušenje		Blazinica za brušenje (perforirana)	Les, plastika, trdna polnila
		Koničasta blazinica za brušenje	Les, plastika, trdna polnila
Rašpanje		Trioglata karbidna rašpa	Les, trdni adhezivi, tanki ometi, zidovi
		Karbidna rašpa (koničasta)	Les, trdni adhezivi, tanki ometi, zidovi
Odstranjevanje malte		Karbidna polkrožna žaga	Malta, porozni beton, zidovi
		Diamantna polkrožna žaga	Keramične in kamnite ploščice, opažne plošče
Strganje		Grobo strgalo	Sloji stare barve, trdni adhezivi, smole, tapete
		Fleksibilno grobo strgalo	Elastične tesnilne mase, ostanki adhezivnih snovi, tapete.

Priporočamo vam, da dodatke vedno kupujete v isti trgovini, kot ste kupili strojček. Za podrobnosti si oglejte razlage na embalaži kompleta dodatkov. Pri odločanju o ustreznem dodatku, vam lahko pomaga tudi osebe v trgovini.

**OPOMBA:** Pri potopnem žaganju naj se rezilo premika tako hitro, da bo zlahka izmetavalo ostružke in žagovino. Če je rezilo enakomerno obremenjeno po celotni dolžini, ga boste lahko uporabljali dlje časa. Če želite zagotoviti enakovredno porazdelitev, odvijte rezilo žage ali drugega priključka, ga zavrtite in znova trdno privijte.

Opravila rezanja in brušenja izvajajte enakomerno in z blagim pritiskom.

Če na orodje pritisnete premočno, to ne bo zagotovilo hitrejšega rezanja ali brušenja, temveč je povečalo obrabo.

## NAPOTKI ZA UPORABO ORODJA

Če se vaše orodje med delom segreje, posebej, če ga uporabljate z nizkimi hitrostmi, nastavite slednjo na maksimalno in ga pustite delovati 2-3 minute, da se ohladi. Izogibajte se predolgemu delu z nizkimi hitrostmi. Poskrbite, da bodo rezila vedno ostra.

Vedno poskrbite, da bo obdelovanec trdno vpet in se ne bo mogel premikati.

Če se obdelovanec med obdelavo premika, potem kakovost obdelave ne bo kakršno si želite.

Orodje zaženite preden se z njim dotaknete obdelovanca in ga ugasnite ko se odmaknete od obdelovanca.

Pri brušenju obvezno uporabljajte nameščen brusni papir. Če se brusni papir prekomerno obrabi, lahko poškodujete blazinico za brušenje. Garancija ne krije obrabe ali poškodb blazinice za brušenje.

Za brušenje grobih površin uporabljate grob brusni papir, za gladke površine srednje grobega, za finalno obdelavo pa fin brusni papir. Če je treba, najprej preverite delovanje na testnem kosu.

Če pri brušenju uporabite preveliko silo, bo to zmanjšalo učinkovitost in preobremenilo motor. Za zagotavljanje optimalne učinkovitosti, morate med uporabo dodatke ustrezno menjati.

## VZDRŽEVANJE

**Pred vsakim prilagajanjem, servisiranjem ali vzdrževanjem, odstranite akumulator iz orodja. Vašega strojčka ne rabite dodatno mazati.**

Strojček tudi nima nobenih delov, ki bi jih morali servisirati. Za čiščenje strojčka nikoli ne uporabljajte vode ali kemičnih sredstev. Obrišite ga le s suho krpo. Strojček vedno shranjujte na suhem mestu. Poskrbite, da bodo prezračevalne odprtine čiste. Vsi elementi krmiljenja morajo biti čisti, brez prahu. Med uporabo strojčka boste skozi prezračevalne reže lahko opazili iskrenje. To je običajno in ne bo poškodovalo strojčka.

Če je napajalni kabel poškodovan, ga lahko zamenja le proizvajalec, njegov serviser ali podobno usposobljene osebe, sicer obstaja nevarnost poškodb.

## VAROVANJE OKOLJA

 Odpadnih električnih naprav ne smete zavreči skupaj z ostalimi gospodinjskimi odpadki.

 Dostavite jih na mesto za ločeno zbiranje odpadkov. Glede podrobnosti, se posvetujte z lokalno službo za ravnanje z odpadki.

## IZJAVA O SKLADNOSTI

Mi,  
Positec Germany GmbH  
Postfach 32 02 16, 50796 Cologne, Germany

Izjavljamo, da je izdelek,  
Opis izdelka **Worx Sonicrafter®**  
Vrsta izdelka **WX686 WX686.X WT665 WT665.X**  
**(6- oznaka strojčka predstavlja visokofrekvenčno oscilacijsko orodje)**  
Namen uporabe **Brušenje, žaganje, rašpanje, strganje, poliranje**

Skladen z naslednjimi direktivami,  
**2006/42/EC**  
**2014/30/EU**  
**2011/65/EU&(EU)2015/863**

In izpolnjuje naslednje standarde  
**EN 62841-1, EN 62841-2-4, EN IEC 55014-1, EN IEC 55014-2, EN IEC 61000-3-2, EN 61000-3-3, EN IEC 63000**

Oseba, ki je pooblaščenca za skladnost tehnične dokumentacije,

**Ime: Marcel Filz**  
**Naslov: Positec Germany GmbH**  
**Postfach 32 02 16, 50796 Cologne, Germany**



2023/10/18  
Allen Ding  
Namestnik glavnega inženirja,  
Testiranje in certifikacija  
Positec Technology (China) Co., Ltd  
18, Dongwang Road, Suzhou Industrial  
Park, Jiangsu 215123, P. R. China

# ΑΣΦΑΛΕΙΑ ΠΡΟΪΟΝΤΟΣ ΓΕΝΙΚΕΣ ΥΠΟΔΕΙΞΕΙΣ ΑΣΦΑΛΕΙΑΣ ΓΙΑ ΗΛΕΚΤΡΙΚΑ ΕΡΓΑΛΕΙΑ

**!** ΠΡΟΕΙΔΟΠΟΙΗΣΗ Διαβάστε όλες τις υποδείξεις ασφαλείας, οδηγίες, εικονογραφίες και όλα τα τεχνικά στοιχεία, που συνοδεύουν αυτό το ηλεκτρικό εργαλείο. Αμέλειες κατά την τήρηση των ακόλουθων υποδείξεων μπορεί να προκαλέσουν ηλεκτροπληξία, πυρκαγιά και/ή σοβαρούς τραυματισμούς.

Φυλάξτε όλες τις προειδοποιητικές υποδείξεις και οδηγίες για κάθε μελλοντική χρήση.

Ο όρος «ηλεκτρικό εργαλείο» που χρησιμοποιείται στις προειδοποιητικές υποδείξεις αναφέρεται σε ηλεκτρικά εργαλεία που τροφοδοτούνται από το ηλεκτρικό δίκτυο (με ηλεκτρικό καλώδιο) καθώς και σε ηλεκτρικά εργαλεία που τροφοδοτούνται από μπαταρία (χωρίς ηλεκτρικό καλώδιο).

## 1) Ασφάλεια στο χώρο εργασίας

- α) Διατηρείτε τον χώρο εργασίας καθαρό και καλά φωτισμένο.** Ρύπανση ή σκοτεινές περιοχές προκαλούν ατυχήματα.
- β) Μην εργάζεσθε με το ηλεκτρικό εργαλείο σε περιβάλλον, όπου υπάρχει κίνδυνος έκρηξης, όπως με την παρουσία εύφλεκτων υγρών, αερίων ή σκόνης.** Τα ηλεκτρικά εργαλεία δημιουργούν σπινθηρισμό ο οποίος μπορεί να αναφλέξει τη σκόνη ή τις αναθυμιάσεις.
- γ) Όταν χρησιμοποιείτε το ηλεκτρικό εργαλείο, κρατάτε μακριά τα παιδιά και άλλα τυχόν παρευρισκόμενα άτομα.** Σε περίπτωση απόσπασης της προσοχής σας μπορεί να χάσετε τον έλεγχο του εργαλείου.

## 2) Ηλεκτρική ασφάλεια

- α) Το φως του ηλεκτρικού εργαλείου πρέπει να ταιριάζει στην πρίζα. Μην τροποποιήσετε το φως με κανέναν τρόπο. Μην χρησιμοποιείτε φως προσαρμογής σε συνδυασμό με γειωμένα ηλεκτρικά εργαλεία.** Αμεταποίητα φως και κατάλληλες πρίζες μειώνουν τον κίνδυνο ηλεκτροπληξίας.
- β) Αποφεύγετε την επαφή του σώματός σας με γειωμένες επιφάνειες, όπως σωλήνες, θερμαντικά σώματα (καλοριφέρ), κουζίνες ή ψυγεία.** Όταν το σώμα σας είναι γειωμένο αυξάνεται ο κίνδυνος ηλεκτροπληξίας.
- γ) Μην εκθέτετε τα ηλεκτρικά εργαλεία στη βροχή ή στην υγρασία.** Η διείσδυση νερού σ' ένα ηλεκτρικό εργαλείο αυξάνει τον κίνδυνο ηλεκτροπληξίας.
- δ) Μην τραβάτε το καλώδιο. Μην χρησιμοποιείτε το καλώδιο για τη μεταφορά ή το τράβηγμα για την αποσύνδεση του ηλεκτρικού εργαλείου. Κρατάτε το καλώδιο μακριά από θερμότητα, λάδι, κοφτερές ακμές ή κινούμενα εξαρτήματα.** Τυχόν χαλασμένα ή περιπλεγμένα ηλεκτρικά καλώδια

αυξάνουν τον κίνδυνο ηλεκτροπληξίας.

- ε) Όταν εργάζεσθε μ' ένα ηλεκτρικό εργαλείο στην ύπαιθρο, χρησιμοποιείτε καλώδια επέκτασης (μπαλαντζά) που είναι κατάλληλα και για εξωτερική χρήση.** Η χρήση καλωδίων επιμηκύνσης κατάλληλων για υπαίθριους χώρους ελαττώνει τον κίνδυνο ηλεκτροπληξίας.
- φ) Όταν η χρήση του ηλεκτρικού εργαλείου σε υγρό περιβάλλον είναι αναπόφευκτη, τότε χρησιμοποιήστε έναν προστατευτικό διακόπτη διαρροής (διακόπτης FI/ RCD).** Η χρήση ενός προστατευτικού διακόπτη διαρροής ελαττώνει τον κίνδυνο ηλεκτροπληξίας.

## 3) Ασφάλεια προσώπων

- α) Να είστε σε επαγρύπνηση, δίνετε προσοχή στην εργασία που κάνετε και χρησιμοποιείτε το ηλεκτρικό εργαλείο με περίσκεψη. Μην χρησιμοποιείτε το ηλεκτρικό εργαλείο όταν είστε κουρασμένοι ή υπό την επίδραση ναρκωτικών, οινοπνεύματος ή φαρμάκων.** Μια στιγμιαία απροσεξία κατά το χειρισμό του ηλεκτρικού εργαλείου μπορεί να οδηγήσει σε σοβαρούς τραυματισμούς.
- β) Χρησιμοποιείτε τον προσωπικό εξοπλισμό προστασίας.** Φοράτε πάντα προστατευτικά γυαλιά. Ο κατάλληλος προστατευτικός εξοπλισμός, όπως μάσκα προστασίας από σκόνη, αντιολισθητικά υποδήματα ασφαλείας, προστατευτικό κράνος ή γασιπίδες, ανάλογα με τις εκάστοτε συνθήκες, ελαττώνει τον κίνδυνο τραυματισμών.
- γ) Αποφεύγετε την αθέλητη εκκίνηση. Βεβαιωθείτε, ότι ο διακόπτης είναι στη θέση Off, πριν συνδέσετε το ηλεκτρικό εργαλείο με την πηγή τροφοδοσίας και/ή την μπαταρία καθώς και πριν το παραλάβετε ή το μεταφέρετε.** Όταν μεταφέρετε τα ηλεκτρικά εργαλεία έχοντας το δάχτυλό σας στο διακόπτη ή όταν συνδέσετε τα ηλεκτρικά εργαλεία με την πηγή ρεύματος όταν αυτά είναι ακόμη στη θέση ON, τότε δημιουργείται κίνδυνος τραυματισμών.
- δ) Απομακρύνετε από το ηλεκτρικό εργαλείο τυχόν εξαρτήματα ρύθμισης ή κλειδιά πριν θέσετε το ηλεκτρικό εργαλείο σε λειτουργία.** Ένα εργαλείο ή κλειδί συναρμολογημένο σ' ένα περιστρεφόμενο τμήμα ενός ηλεκτρικού εργαλείου μπορεί να οδηγήσει σε τραυματισμούς.
- ε) Προσέχετε πως στέκεστε. Φροντίστε για την ασφαλή στάση του σώματός σας και διατηρείτε πάντοτε την ισορροπία σας.** Έτσι μπορείτε να ελέγξετε καλύτερα το ηλεκτρικό εργαλείο σε περιπτώσεις απροσδόκτων περιστάσεων.
- φ) Φοράτε σωστή ενδυμασία. Μην φοράτε φαριδιά ρούχα ή κοσμήματα. Κρατάτε τα μαλλιά και τα ρούχα σας μακριά από τα κινούμενα εξαρτήματα.** Χαλαρή ενδυμασία, κοσμήματα ή μακριά μαλλιά μπορεί να εμπλακούν στα κινούμενα εξαρτήματα.
- γ) Όταν υπάρχει η δυνατότητα σύνδεσης διατάξεων αναρρόφησης ή συλλογής σκόνης, βεβαιωθείτε ότι αυτές είναι συνδεδεμένες και ότι χρησιμοποιούνται σωστά.** Η χρήση μιας αναρρόφησης σκόνης μπορεί να ελαττώσει τον

κίνδυνο που προκαλείται από τη σκόνη.

- h) **Μην εφησυχάζετε σε μια λάθος ασφάλεια και μην αφήψάτε τους κανόνες ασφαλείας για τα ηλεκτρικά εργαλεία, ακόμα και όταν μετά από συχνή χρήση είστε εξοικειωμένοι με το εργαλείο.** Ένας απρόσεκτος χειρισμός μπορεί μέσα σε κλάσματα του δευτερολέπτου να οδηγήσει σε σοβαρούς τραυματισμούς.
- 4) **Χρήση και φροντίδα των ηλεκτρικών εργαλείων**
- a) **Μην υπερφορτώνετε το ηλεκτρικό εργαλείο. Χρησιμοποιήστε το σωστό ηλεκτρικό εργαλείο για την εφαρμογή σας.** Με το κατάλληλο ηλεκτρικό εργαλείο εργάζεστε καλύτερα και ασφαλέστερα στην αναφερόμενη περιοχή ισχύος.
- b) **Μη χρησιμοποιήσετε ποτέ ένα ηλεκτρικό εργαλείο που έχει χαλασμένο διακόπτη On/Off.** Ένα ηλεκτρικό εργαλείο που δεν μπορείτε πλέον να το θέσετε σε λειτουργία και/ή εκτός λειτουργίας είναι επικίνδυνο και πρέπει να επισκευαστεί.
- c) **Αποσυνδέστε το φις από την πρίζα και/ή απομακρύνετε μια αποσπώμενη μπαταρία από το ηλεκτρικό εργαλείο, προτού εκτελέσετε ρυθμίσεις, αλλάξετε εξαρτήματα ή προτού φυλάξετε το ηλεκτρικό εργαλείο.** Αυτά τα προληπτικά μέτρα ασφαλείας μειώνουν τον κίνδυνο από τυχόν αθέλητη εκκίνηση του ηλεκτρικού εργαλείου.
- d) **Φυλάγτε τα ηλεκτρικά εργαλεία που δε χρησιμοποιούνται μακριά από παιδιά και μην επιτρέψετε τη χρήση του ηλεκτρικού εργαλείου σε άτομα που δεν είναι εξοικειωμένα με το ηλεκτρικό εργαλείο ή τις οδηγίες για τη λειτουργία του ηλεκτρικού εργαλείου.** Τα ηλεκτρικά εργαλεία είναι επικίνδυνα όταν χρησιμοποιούνται από άπειρα πρόσωπα.
- e) **Συντηρείτε τα ηλεκτρικά εργαλεία και τα εξάρτημα. Ελέγχετε, αν τα κινούμενα εξαρτήματα είναι σωστά ευθυγραμμισμένα και προσαρμοσμένα ή μήπως έχουν σπάσει τυχόν εξαρτήματα ή οποιαδήποτε άλλη κατάσταση, η οποία επηρεάζει τη λειτουργία του ηλεκτρικού εργαλείου. Σε περίπτωση βλάβης, επισκευάστε το ηλεκτρικό εργαλείο πριν τη χρήση.** Η κακή συντήρηση των ηλεκτρικών εργαλείων αποτελεί αιτία πολλών ατυχημάτων.
- f) **Διατηρείτε τα εργαλεία κοπής κοφτερά και καθαρά.** Προσεκτικά συντηρημένα κοπτικά εργαλεία σφηνώνουν δυσκολότερα και οδηγούνται ευκολότερα.
- g) **Χρησιμοποιείτε τα ηλεκτρικά εργαλεία τα εξαρτήματα κτλ. σύμφωνα με αυτές τις οδηγίες, λαμβάνοντας υπόψη τις συνθήκες εργασίας και τις εργασίες που πρέπει να εκτελεστούν.** Η χρησιμοποίηση των ηλεκτρικών εργαλείων για εργασίες που δεν προβλέπονται γι' αυτά μπορεί να δημιουργήσει επικίνδυνες καταστάσεις.
- h) **Διατηρείτε τις λαβές και τις επιφάνειες λαβής στεγνές, καθαρές και ελεύθερες από λάδι και γράσο.** Οι ολισθηρές λαβές και επιφάνειες λαβής δεν επιτρέπουν κανέναν ασφαλή χειρισμό και έλεγχο του ηλεκτρικού εργαλείου σε τυχόν

απρόβλεπτες καταστάσεις.

- 6) **Σέρβις**
- a) **Δώστε το ηλεκτρικό εργαλείο σας για συντήρηση από εξειδικευμένο προσωπικό, χρησιμοποιώντας μόνο γνήσια ανταλλακτικά.** Έτσι εξασφαλίζετε τη διατήρηση της ασφάλειας του ηλεκτρικού εργαλείου.

## ΟΔΗΓΙΕΣ ΑΣΦΑΛΕΙΑΣ ΓΙΑ ΚΟΠΗ

1. **Κρατάτε το εργαλείο από μονωμένες επιφάνειες κατά την διάρκεια της χρήσης όπου το εργαλείο κατά την κοπή μπορεί να έρθει σε επαφή με κρυμμένο καλώδιο ή το ίδιο του το καλώδιο. Επαφή με καλώδιο που είναι σε χρήση θα περάσει ρεύμα στα μεταλλικά μέρη του εργαλείου και θα τινάξει τον χρήστη.**

## ΣΥΜΒΟΛΑ

	Για να μειωθεί ο κίνδυνος τραυματισμού, ο χρήστης πρέπει να διαβάσει το εγχειρίδιο οδηγιών.
	Προσοχή
	Χρησιμοποιήστε μέσα προστασίας της ακοής σας
	Χρησιμοποιήστε μέσα προστασίας της όρασης σας
	Φορέστε μάσκα προστασίας από τη σκόνη
	Διπλή μόνωση
	Πριν από οποιαδήποτε εργασία πάνω στο εργαλείο, τραβήξτε το φις από την πρίζα.

	Πριν από οποιαδήποτε εργασία πάνω στο εργαλείο, τραβήξτε το φως από την πρίζα.
	Αποφύγετε τον κίνδυνο τραυματισμού από τις αιχμηρές άκρες των αξεσουάρ.
	Τα αξεσουάρ θερμαίνονται πολύ κατά τη λειτουργία, ενέχοντας κίνδυνο εγκαυμάτων!
	Φοράτε προστατευτικά γάντια
	Υψηλή συχνότητα ταλαντώσεων
	Χαμηλή συχνότητα ταλαντώσεων
	Κλειδωμα
	Ξεκλειδωμα
	Απόβλητα σχετικά με ηλεκτρισμό δεν πρέπει να πετάγονται μαζί με τα απόβλητα του νοικοκυριού. Παρακαλούμε να τα ανακυκλώνετε εκεί όπου υπάρχουν οι απαραίτητες εγκαταστάσεις. Ελέγξτε στον τοπικό σας δήμο ή στους πωλητές για συμβουλές ανακύκλωσης.

## ΛΙΣΤΑ ΣΥΣΤΑΤΙΚΩΝ

1. ΕΝΣΩΜΑΤΩΜΕΝΟ ΑΣΦΑΛΙΖΟΜΕΝΟ ΚΛΕΙΔΙ
2. ΔΙΑΚΟΠΤΗΣ ON/OFF
3. ΜΕΤΑΒΛΗΤΟΣ ΕΛΕΓΧΟΣ ΤΑΧΥΤΗΤΑΣ
4. ΣΧΙΣΜΕΣ ΑΕΡΙΣΜΟΥ

## 5. ΔΙΕΠΑΦΗ\* ΕΞΑΡΤΗΜΑΤΟΣ UNIVERSAL FITTM

## 6. ΦΛΑΝΤΖΑ

**Δεν περιλαμβάνονται στο βασικό εξοπλισμό όλα τα εξαρτήματα που απεικονίζονται ή περιγράφονται.**

\* Λειτουργεί με εξαρτήματα ταλαντώμενων εργαλείων άλλων εταιρειών.

Οι παρακάτω συμβατές μάρκες είναι εμπορικά σήματα που ανήκουν σε τρίτους τα οποία μπορούν να κατατεθούν από τους αντίστοιχους ιδιοκτήτες τους: Black & Decker®, Bosch®, Chicago Electric®, Craftsman®, Dremel®, Fein®, Genesis®, Makita®, Mastercraft®, Milwaukee®, Performax®, Porter Cable®, Ridgid®, Ryobi®, Skil®, Rockwell®, ShopSeries® and Tool Shop®.

## ΤΕΧΝΙΚΕΣ ΠΛΗΡΟΦΟΡΙΕΣ

Τύπος **WX686 WX686.X WT665 WT665.X**

**(6-χαρακτηρισμός μηχανήματος, αντιπροσωπ.**

**Εργαλείο πολλών χρήσεων υψηλής συχνότητας)**

	<b>WX686 WX686.X**</b> <b>WT665 WT665.X**</b>
Βολτ	230-240V~50Hz
Τάση Λειτουργίας	250W
Ταχύτητα ταλάντωσης	11000-20000/min
Γωνία ταλάντωσης	3.2°
Διπλή ή Μόνωση	 /II
Βάρος(χωρίς καλώδιο)	1.45kg

\*\* Χ=1-999, A-Z, M1-M9 χρήση μόνο για διαφορετικούς πελάτες, δεν υπάρχουν ασφαλείς σχετικές διαφορές μεταξύ αυτών των μοντέλων

## ΠΛΗΡΟΦΟΡΙΕΣ ΓΙΑ ΤΟΝ ΘΟΡΥΒΟ

Σταθμισμένη ηχητική πίεση  $L_{pA}$ : 77.7dB(A)

Μετρημένη ηχητική δύναμη  $L_{WA}$ : 88.7dB(A)

$K_{pA}$  &  $K_{WA}$  3 dB(A)

Φοράτε Προστατευτικά για τα Αυτιά.

## ΠΛΗΡΟΦΟΡΙΕΣ ΔΟΝΗΣΕΩΝ

Συνολικές τιμές κραδασμών σύμφωνα κατά EN 62841

Τιμή εκπομπής κραδασμών:

$$a_1 = 4.766\text{m/s}^2 \quad \text{Αβεβαιότητα } K = 1.5\text{m/s}^2$$

Η δηλωμένη συνολική τιμή κραδασμών και η δηλωμένη τιμή εκπομπών θορύβου έχουν μετρηθεί σύμφωνα με μια καθιερωμένη μέθοδο ελέγχου και μπορούν να χρησιμοποιηθούν για τη σύγκριση των προϊόντων.

Η δηλωμένη συνολική τιμή κραδασμών και η δηλωμένη τιμή εκπομπών θορύβου μπορούν επίσης να χρησιμοποιηθούν για την προκαταρκτική αξιολόγηση έκθεσης.

**ΠΡΟΣΟΧΗ:** Οι κραδασμοί και οι εκπομπές θορύβου κατά τη χρήση του ηλεκτρικού εργαλείου ενδέχεται να διαφέρουν από την δηλωμένη τιμή αναλόγως του τρόπου με τον οποίο χρησιμοποιείται το εργαλείο, κυρίως αναλόγως του υλικού προς επεξεργασία, και των ακόλουθων παραδειγμάτων και άλλων πιθανών τρόπων με τους οποίους χρησιμοποιείται το εργαλείο:

Τον τρόπο χρήσης του εργαλείου και τα υλικά προς κοπή ή διάτρηση.

Την καλή κατάσταση και ορθή συντήρηση του εργαλείου.

Τη χρήση των κατάλληλων εξαρτημάτων του προϊόντος και τη διασφάλιση ότι αυτά είναι αιχμηρά και σε καλή κατάσταση.

Την καλή εφαρμογή των χεριών στις χειρολαβές και την περίπτωση χρήσης αντικραδασμικών και αντιθορυβικών εξαρτημάτων.

Την ορθή χρήση του εργαλείου όπως αυτή προβλέπεται από την κατασκευή του και τις οδηγίες που το συνοδεύουν.

**Η χρήση του εργαλείου ενδέχεται να προκαλέσει σύνδρομο οφειλόμενο στους κραδασμούς εάν δεν χρησιμοποιηθεί ορθά.**

**ΠΡΟΣΟΧΗ:** Για να υπάρχει ακρίβεια, κατά την εκτίμηση του επιπέδου έκθεσης σε πραγματικές συνθήκες χρήσης θα πρέπει να ληφθεί επίσης υπόψη ο κύκλος λειτουργίας όλων των μερών όπως οι φορές κατά τις οποίες απενεργοποιήθηκε το εργαλείο και καθώς και οι φορές που λειτουργεί στο ρελαντί. Αυτό ενδέχεται να μειώσει σημαντικά το επίπεδο έκθεσης όσον αφορά στη συνολική περίοδο λειτουργίας. Βοηθά στη μείωση κινδύνου έκθεσης στους κραδασμούς και στο θόρυβο.

Πάντοτε να χρησιμοποιείτε αιχμηρές σμίλες, τρυπάνια και λεπίδες.

Συντηρήστε το εργαλείο σύμφωνα με τις παρούσες οδηγίες και φροντίστε πάντοτε για τη σωστή λίπανσή του (όπου απαιτείται).

Σε περίπτωση που σκοπεύετε να χρησιμοποιείτε συχνά το εργαλείο, συνίσταται η απόκτηση αντικραδασμικών και αντιθορυβικών εξαρτημάτων.

Διαμορφώστε το πρόγραμμα εργασίας σας έτσι ώστε οι εργασίες με αυξημένους κραδασμούς να κατανέμονται ομοιόμορφα μεταξύ των ημερών εργασίας σας.

## ΟΔΗΓΙΕΣ ΛΕΙΤΟΥΡΓΙΑΣ



**ΣΗΜΕΙΩΣΗ:** Προτού χρησιμοποιήσετε το εργαλείο, διαβάστε προσεκτικά το βιβλίο οδηγιών.

### ΧΡΗΣΗ ΣΥΜΦΩΝΑ ΜΕ ΤΟΝ ΠΡΟΟΡΙΣΜΟ

Το ηλεκτρικό- εργαλείο προορίζεται για το προ-όνισμα και την κοπή υλικών από- ξύλο, πλαστικών υλικών, γύψου, μη σιδηρού\*ων μετάλλων και στεγείων στερέωσης (π. χ. καρφιών, συνδετήρων) καθώς και για την κατεργασία μαλακών πλακιδίων τοίχου και για την ξηρή λείανση μικρών επιφανειών. Είναι ιδιαίτερα κατάλληλο για εργασίες κοντά στο περιθώριο καθώς και για τη λείανση προεξοχών.

### ΣΥΝΑΡΜΟΛΟΓΗΣΗ ΚΑΙ ΛΕΙΤΟΥΡΓΙΑ

ΕΝΕΡΓΕΙΑ	ΣΙΚ
Για τα καθολικά εξαρτήματα	
-Απομακρύνετε το ενσωματωμένο ασφαλιζόμενο κλειδί	ΣΙΚ Α
-Λασκάρετε τη φλάντζα και εισαγάγετε τα αξεσουάρ	ΣΙΚ. Β1, Β2, Β3
-Σφίξτε τη φλάντζα	ΣΙΚ. C
-Αποθηκεύστε το ενσωματωμένο ασφαλιζόμενο κλειδί	ΣΙΚ. D, E
ΛΕΙΤΟΥΡΓΙΑ ΤΟΥ ΔΙΑΚΟΠΤΗ ON/ OFF	ΣΙΚ. F
Χρησιμοποιώντας το πλήκτρο διαφορετικής ταχύτητας	ΣΙΚ. G

Το χειριστήριο μεταβολής ταχύτητας μπορεί να χρησιμοποιηθεί για τη ρύθμιση της βέλτιστης συχνότητας ταλάντωσης ανάλογα με τα εξαρτήματα που χρησιμοποιούνται και την αντίστοιχη εφαρμογή.

συχνότητα ταλαντώσεων	Εφαρμογή
Υψηλή συχνότητα ταλαντώσεων	πρίονισμα, λιμάρισμα ξύλου, στίλβωση πετρωμάτων και μετάλλων
Χαμηλή συχνότητα ταλαντώσεων	αποξεση, Στίλβωση βερνικιών

# ΕΦΑΡΜΟΓΗ



**ΠΡΟΣΟΧΗ:** τα δόντια των πριονολαμών είναι πολύ κοφτερά. Μην τα αγγίζετε κατά τη συναρμολόγησή ή κατά την εργασία σας. Το τμήμα εργασίας πρέπει να σφίξει σταθερά πριν κοπεί.

	Εικ	Όνομα	Εφαρμογή
πριόνισμα		Καρβίδιο μεγάλης διάρκειας ζωής	Μέταλλο, σκληρυμένα καρφιά και βίδες, πλακίδια, ράβδος σπλισμού, πλάκα βάσης σκυροδέματος και λοιπές εφαρμογές εντατικής χρήσης
		Διμεταλλική λεπίδα τελικής κοπής μετάλλου/ξύλου	Ξύλο, πλαστικό, υαλοίνες, καρφιά, μη σιδηρούχα μέταλλα, λεπτό μεταλλικό φύλλο, σκληρυμένα παρεμβύσματα
		Λεπίδα ακριβείας για την κοπή ξύλου	Γρήγορες κοπές σε ξύλο, πλαστικά
		Ξύλινη λεπίδα περικοπών τελών	Ξύλο, πλαστικό, γυψοσανίδα
		HSS Τμηματική λάμα	Λεπτό ξύλο, πλαστικό, υαλοίνες, μη σιδηρούχα μέταλλα, λεπτό μεταλλικό φύλλο, σκληρυμένα παρεμβύσματα, υαλοπίνακας παραθύρων
Λείανση		Διάτρητο σμυριδόπανο	Ξύλο, πλαστικό, σκληρυμένα παρεμβύσματα
		Προστατευτικό δακτύλου για λείανση	Ξύλο, πλαστικό, σκληρυμένα παρεμβύσματα
Λιμάρισμα ξύλου		Τριγωνικό ξύστρο λείανσης από καρβίδιο	Ξύλο, σκληρυμένες κολλητικές ουσίες, λεπτό σετ, τούβλα
		Ξύστρο καρβιδίου (σε σχήμα δακτύλου)	Ξύλο, σκληρυμένες κολλητικές ουσίες, λεπτό σετ, τούβλα
Αφαίρεση κονιάματος		Ημικυκλική λεπίδα πριονιού καρβιδίου αμμοχάλικου	Κονίαμα, πορώδες τσιμέντο, τούβλα
		Ημικυκλική λεπίδα πριονιού με επικάλυψη διαμαντιού	Κεραμικό και πέτρινο πλακάκι, backerboard
αποξεση		Ξύστρα	Παλιά βαφή, σκληρυμένες κολλητικές ουσίες, σόλα, μοκέτα
		Εύκαμπτη λεπίδα αποξέστη	Ελαστικά στεγανωτικά, βαφή, υπόλοιπα κολλητικών ουσιών, μοκέτα

Προτείνουμε να αγοράσετε όλα τα αξεσουάρ από το κατάστημα που αγοράσατε το εργαλείο. Ανατρέξτε

στη συσκευασία του αξεσουάρ για περισσότερες πληροφορίες. Το προσωπικό του καταστήματος μπορεί επίσης να βοηθήσει και να συμβουλευθεί.

**Σημείωση:** Κατά το βύθισμα στο υλικό και το πριόνισμα φροντίζετε για την καλή απόρριψη των πριονιδιών εκτελώντας παλινδρομικές κινήσεις. Η διάρκεια ζωής της πριονόλαμας αυξάνει όταν αυτή φθερίεται ομοιόμορφα. Γι' αυτό χαλαρώστε την πριονόλαμα, γυρίστε την λίγο και ξανασφίξτε την. Κόψτε/Γυαλίστε με μία συνεχή κίνηση και απαλή πίεση. Η ισχυρή πίεση δεν αυξάνει την αφαίρεση υλικού1 μόνο το φύλλο λείανσης φθερίεται γρηγορότερα.

## ΣΥΜΒΟΥΛΕΣ ΕΡΓΑΣΙΑΣ ΓΙΑ ΤΟ ΕΡΓΑΛΕΙΟ ΣΑΣ

Εάν το ηλεκτρικό εργαλείο σας θερμανθεί πολύ, ειδικά όταν χρησιμοποιείται σε χαμηλή ταχύτητα, ρυθμίστε την ταχύτητα στο μέγιστο και λειτουργήστε το χωρίς φορτίο για 2-3 λεπτά για να ψυχρανθεί ο κινητήρας. Να αποφεύγετε την εκτεταμένη χρήση σε πολύ χαμηλές ταχύτητες. Να διατηρείτε πάντα τη λεπίδα αιχμηρή. Πάντα βεβαιώνετε ότι το υλικό εργασίας είναι γερά πιασμένο για να αποφύγετε τυχόν μετακίνηση. Οποιαδήποτε κίνηση του υλικού ενδέχεται να επηρεάσει την ποιότητα κοπής ή το φινιρίσμα του τριβέα.

Εκκινήστε το εργαλείο σας πριν ξεκινήσετε την εργασία και απενεργοποιήστε το μόνο αφού έχετε σταματήσει τη λειτουργία.

Μην ξεκινάτε να τρίβετε χωρίς γυαλόχαρτο. Μην αφήνετε το υαλόχαρτο να φθαρεί, θα προκαλέσει φθορά στο μαξιλαράκι από υαλόχαρτο. Η γρήγορη δεν καλύπτει φθορά και σχίσιμο στο μαξιλαράκι από υαλόχαρτο.

Χρησιμοποιείτε τραχύ γυαλόχαρτο για άγριες επιφάνειες, γυαλόχαρτο με μέτριους κόκκους για απαλές επιφάνειες και γυαλόχαρτο με μικρούς κόκκους για τα τελειώματα. Αν χρειάζεται πρώτα κάντε ένα τεστ σε ένα άχρηστο υλικό.

Η υπερβολική άσκηση δύναμης θα μειώσει την αποτελεσματικότητα της εργασίας και θα προκαλέσει υπερφόρτιση του κινητήρα. Η τακτική αντικατάσταση του εξαρτήματος θα διατηρήσει τη βέλτιστη αποτελεσματικότητα της εργασίας σας.

## ΕΡΓΑΣΙΕΣ ΣΥΝΤΗΡΗΣΗΣ

Αφαιρέστε το φινιρίσμα από την πρίζα πριν να πραγματοποιήσετε ρυθμίσεις, επισκευές ή συντήρηση. Το εργαλείο σας δεν απαιτεί πρόσθετη λίπανση ή συντήρηση.

Το μηχανικό σας εργαλείο δεν περιλαμβάνει εξαρτήματα που να επιδέχονται εργασίες συντήρησης από τον χρήστη. Ποτέ μη χρησιμοποιήσετε νερό ή χημικά καθαριστικά για να καθαρίσετε το μηχανικό σας εργαλείο. Για να το καθαρίσετε, σκουπίστε το με στεγνό πανί. Πρέπει πάντοτε να φυλάσσετε το μηχανικό σας εργαλείο σε χώρο χωρίς υγρασία. Οι σχισμές εξερισμού του μοτέρ πρέπει να διατηρούνται καθαρές. Πρέπει να ξεσκονίζετε τακτικά όλα τα

κουμπιά λειτουργιών. Περιστασιακά μπορείτε να βλέπετε σπινθήρες μέσα από τις σχισμές εξερισμού. Πρόκειται για φυσιολογικό φαινόμενο που δεν θα προκαλέσει ζημιά στο μηχανικό σας εργαλείο. Αν έχει καταστραφεί το καλώδιο τροφοδοσίας, θα πρέπει να αντικατασταθεί από τον κατασκευαστή, το προσωπικό του σέρβις ή εξουσιοδοτημένους τεχνικούς για να αποφευχθούν οι κίνδυνοι.

## ΠΡΟΣΤΑΣΙΑ ΤΟΥ ΠΕΡΙΒΑΛΛΟΝΤΟΣ



Απόβλητα σχετικά με ηλεκτρισμό δεν πρέπει να πετούνται μαζί με τα απόβλητα του νοικοκυριού. Παρακαλούμε να τα ανακυκλώνετε εκεί όπου υπάρχουν οι απαραίτητες εγκαταστάσεις. Ελέγξτε στον τοπικό σας δήμο ή στους πωλητές για συμβουλές ανακύκλωσης.

## ΔΗΛΩΣΗ ΣΥΜΜΟΡΦΩΣΗΣ

Εμείς,  
Positac Germany GmbH  
Postfach 32 02 16, 50796 Cologne, Germany

Δηλώνουμε ότι το προϊόν,  
Περιγραφή **Worx Sonicrafter®**  
Τύπος **WX686 WX686.X WT665 WT665.X**  
(6-χαρακτηρισμός μηχανήματος, αντιπροσωπ.  
Εργαλείο πολλών χρήσεων υψηλής συχνότητας)  
Αξίωμα **Λείανση, πριόνισμα, λιμάρισμα ξύλου, αποξεση, στίλβωση**

Συμμορφώνεται με τις παρακάτω Οδηγίες:  
**2006/42/EC, 2014/30/EU, 2011/65/EU&(EU)2015/863**

Πρότυπα συμμόρφωσης  
**EN 62841-1, EN 62841-2-4, EN IEC 55014-1, EN IEC 55014-2, EN IEC 61000-3-2, EN 61000-3-3, EN IEC 63000**

Το πρόσωπο που έχει εξουσιοδότηση να συντάξει το τεχνικό αρχείο,  
**Όνομα Marcel Filz**  
Διεύθυνση **Positac Germany GmbH**  
Postfach 32 02 16, 50796 Cologne, Germany

2023/10/18  
Allen Ding  
Βοηθός Αρχιμηχανικός,  
Δοκιμές & Πιστοποιήσεις  
Positac Technology (China) Co., Ltd  
18, Dongwang Road, Suzhou Industrial  
Park, Jiangsu 215123, P. R. China





# БЕЗОПАСНОСТЬ ПРОДУКТА

## ОБЩИЕ ПРАВИЛА

### ТЕХНИКИ БЕЗОПАСНОСТИ

#### ПРИ РАБОТЕ С

#### ЭЛЕКТРОИНСТРУМЕНТОМ



**ПРЕДОСТЕРЕЖЕНИЕ!** Внимательно ознакомьтесь с инструкциями и предупреждениями по технике безопасности.

Невыполнение всех нижеприведенных инструкций и рекомендаций может привести к поражению электрическим током, пожару и серьезным травмам. **Сохраните все предупреждения и инструкции для дальнейшего пользования.**

В дальнейшем термин “электроинструмент” используется как для работающего от сети (проводного) электроинструмента, так и для электроинструмента, работающего от аккумулятора (беспроводного).

#### 1. БЕЗОПАСНОСТЬ НА РАБОЧЕМ МЕСТЕ

- a) **Содержите рабочее место в чистоте и хорошо освещенным.** Загроможденные и плохо освещенные зоны способствуют возникновению несчастных случаев.
- b) **Не работайте с инструментом во взрывоопасной атмосфере, в присутствии воспламеняемых жидкостей, газов или пыли.** Возникающие при работе электроинструмента искры могут привести к воспламенению горючих веществ.
- c) **При работе с инструментом дети и посторонние должны находиться на безопасном расстоянии.** Отвлечение внимания может привести к потере вами контроля.

#### 2. ЭЛЕКТРОБЕЗОПАСНОСТЬ

- a) **Штепсельные вилки электроинструментов должны соответствовать розеткам. Никогда никоим образом не изменяйте соединительную вилку. При заземленных электроинструментах не используйте никаких переходников.** Неизменные вилки и соответствующие розетки снижают риск поражения электротоком.
- b) **Избегайте физического контакта с заземленными поверхностями, такими, как трубы, радиаторы, плиты и холодильники.** Риск поражения электротоком повышается, если ваше тело будет заземлено.
- c) **Не подвергайте электроинструменты воздействию дождя или высокой влажности.** Попадание воды в электроинструмент повышает опасность поражения электротоком.
- d) **Правильно обращайтесь с электрокабелем. Никогда не используйте кабель для переноски электроинструмента, а также не тяните за кабель для выключения из розетки. Держите кабель на безопасном расстоянии от источников тепла, масла, острых кромок и движущихся частей.** Поврежденные или запутанные кабели повышают

риск поражения электротоком.

- e) **При работе с электроинструментом вне помещений используйте удлинители, которые предназначены для работы на открытом воздухе.** Это снижает риск поражения электротоком.
- f) **При использовании электроинструмента во влажном помещении его необходимо подключать к электросети через устройство защитного отключения (УЗО).** Использование УЗО снижает риск поражения электротоком.

#### 3. ЛИЧНАЯ БЕЗОПАСНОСТЬ

- a) **Будьте внимательны: следите за тем, что вы делаете и руководствуйтесь здравым смыслом, работая с электроинструментом. Не используйте электроинструмент, если вы устали или находитесь под воздействием сильнодействующих средств, алкоголя или медикаментов.** Потеря внимания даже на короткое мгновение при работе с электроинструментом может привести к серьезным травмам.
- b) **Используйте индивидуальные средства защиты. Всегда надевайте средства защиты глаз.** Такие средства защиты, как респиратор, нескользящая защитная обувь, каска или защитные наушники, используемые в соответствующих условиях, снижают риск получения травм.
- c) **Предотвращайте случайный запуск электроинструмента. Убедитесь, что выключатель находится в положении “Выключено” перед подключением к электросети и / или аккумуляторной батарее, сборкой или переносом электроинструмента.** Переноска инструмента с пальцем на кнопке пуска или включение в сеть электроинструмента с включенным выключателем способствует несчастному случаю.
- d) **Удаляйте все регулировочные приспособления или гаечные ключи перед включением электроинструмента.** Оставленные на вращающихся деталях электроинструмента, они могут привести к травме.
- e) **Не перенапрягайтесь. Постоянно занимайте устойчивое положение и поддерживайте равновесие.** Это позволяет лучше контролировать электроинструмент в непредвиденных ситуациях.
- f) **Одевайтесь надлежащим образом. Не надевайте свободную одежду или украшения. Держите волосы, одежду и перчатки на расстоянии от движущихся частей.** Свободную одежду, украшения или длинные волосы может затянуть в движущиеся части.
- g) **Используйте предусмотренные средства и устройства для сбора и удаления пыли, если инструмент оснащен таковыми.** Использование таких средств может снизить опасности, связанные с пылью.
- h) **Не позволяйте хорошему знанию оборудования, полученному в результате частого использования инструментов, позволить вам успокоиться и игнорировать принципы техники безопасности.** Неосторожное действие может привести к серьезным травмам за долю секунды.

# ПРЕДУПРЕЖДЕНИЯ ПО ТЕХНИКЕ БЕЗОПАСНОСТИ ПРИ ВЫПОЛНЕНИИ РЕЗКИ

Держите электроинструмент за изолированные рукоятки при выполнении работы, когда аксессуары для резки могут вступить в контакт со скрытой проводкой или шнуром питания самого инструмента. В случае разрезания находящегося под напряжением провода металлические части электроинструмента также могут оказаться под напряжением, что приведет к поражению оператора электрическим током.

## УСЛОВНЫЕ ОБОЗНАЧЕНИЯ

	Для уменьшения риска получения травм, пользователь обязан прочитать руководство по эксплуатации
	Предостережение
	Носите защиту органов слуха
	Носите защиту органов зрения
	Носите пылезащитную маску
	Двойная изоляция
	Перед работой с электроинструментом убедитесь в том, что никакой шнур питания не будет поврежден.
	Избегайте повреждений от острых краев аксессуаров.
	При работе аксессуары могут сильно нагреваться, что может привести к ожогам!

### 4. ИСПОЛЬЗОВАНИЕ ЭЛЕКТРОИНСТРУМЕНТА И УХОД ЗА НИМ

- a) **Не перегружайте электроинструмент. Используйте подходящий инструмент для каждой определенной цели.** Правильно подобранный электроинструмент выполнит работу лучше и надежнее на уровне, для которого он предназначен.
  - b) **Не используйте электроинструмент, если выключатель невозможно включить или выключить.** Любой электроинструмент, который невозможно контролировать выключателем, представляет опасность и должен быть отремонтирован.
  - c) **Отсоедините штепсель от электросети и / или аккумуляторную батарею от электроинструмента перед проведением каких-либо настроек, сменой насадок или хранением электроинструмента.** Подобные предохранительные меры снижают опасность случайного пуска электроинструмента.
  - d) **Храните не использующиеся электроинструменты в местах, недоступных для детей. Не разрешайте работать с электроинструментом лицам, которые не знают его особенностей или не знакомлены с данной инструкцией.** Электроинструменты в руках необученных пользователей представляют опасность.
  - e) **Поддерживайте электроинструмент в исправном состоянии. Проверяйте инструмент на предмет смещения или заедания движущихся частей, поломки деталей или любых иных неисправностей, могущих повлиять на работу электроинструмента. В случае повреждения следует отремонтировать электроинструмент перед применением.** Многие несчастные случаи вызваны плохим уходом за электроинструментом.
  - f) **Режущий инструмент должен быть заточенным и чистым.** При поддержании режущих инструментов в надлежащем состоянии и с острыми режущими кромками вероятность их заклинивания уменьшается и ими легче управлять.
  - g) **Используйте электроинструмент, принадлежности, сверла и т. п. в соответствии с данными инструкциями, спецификой конкретного типа электроинструмента, учитывая условия работы и выполняемую задачу.** Использование электроинструмента для иных операций, помимо тех, для которых он предназначен, может привести к возникновению опасной ситуации.
  - h) **Держите рукоятки и поверхности захвата сухими, чистыми и свободными от масла и жира.** Скользкие рукоятки и поверхности захвата препятствуют безопасному обращению с инструментом и не позволяют контролировать его в непредвиденных ситуациях.
- ### 5. СЕРВИСНОЕ ОБСЛУЖИВАНИЕ
- a) **Ремонт электроинструмента должен выполняться квалифицированным персоналом с использованием только оригинальных запасных частей.** Это обеспечит гарантию безопасности его использования.

	Носите защитные перчатки
	Высокая частота ходов
	Низкая частота ходов
	Блокировка
	Разблокировка
	Отходы электрооборудования запрещается утилизировать вместе с бытовыми отходами. Они должны быть доставлены в местный центр утилизации для надлежащей переработки. Обратитесь к местным органам управления или продавцу за рекомендациями по утилизации.

## ПЕРЕЧЕНЬ КОМПОНЕНТОВ

1. КОМПЛЕКТНЫЙ ЗАЩЕЛКИВАЮЩИЙСЯ КЛЮЧ
2. ВЫКЛЮЧАТЕЛЬ
3. РЕГУЛЯТОР СКОРОСТИ
4. ВЕНТИЛЯЦИОННЫЕ ОТВЕРСТИЯ
5. УНИВЕРСАЛЬНЫЙ ИНТЕРФЕЙС FIT™ \*
6. ФЛАНЕЦ

\*Работает с аксессуарами для реноваторов других брендов.

Следующие совместимые бренды являются торговыми марками, принадлежащими третьим сторонам, которые могут быть зарегистрированы их соответствующими владельцами: Black & Decker®, Bosch®, Chicago Electric®, Craftsman®, Dremel®, Fein®, Genesis®, Makita®, Mastercraft®, Milwaukee®, Performax®, Porter Cable®, Ridgid®, Ryobi®, Skil®, Rockwell®, ShopSeries® и Tool Shop®.

**Не все показанные или описанные аксессуары включены в стандартную поставку.**

## ТЕХНИЧЕСКИЕ ДАННЫЕ

Модель **WX686 WX686.X WT665 WT665.X**  
(6-назначение изделия, модель реноватора)

Модель	<b>WX686 WX686.X**</b> <b>WT665 WT665.X**</b>
Номинальное напряжение	230-240 В~50 Гц
Номинальная мощность	250 Вт
Скорость без нагрузки	11000-20000/мин
Угол колебания	3.2°
Класс защиты	 /II
Вес инструмента	1,45 кг

\*\* X=1-999, A-Z, M1-M9 используются только для разных инструментов. Безопасная соответствующая замена между данными моделями невозможна.

Мы рекомендуем вам приобрести аксессуары, перечисленные в приведенном выше списке, в том же магазине, где вам продали инструмент. Для получения дополнительной информации см. упаковку. Сотрудники магазина смогут помочь вам и дать совет.

## ИНФОРМАЦИЯ О ШУМЕ

Измеренное звуковое давление  $L_{pA}$ : 77,7 дБ(А)

Измеренная мощность шума  $L_{WA}$ : 88,7 дБ(А)

$K_{pA}$  и  $K_{WA}$ : 3,0 дБ(А)

Носите защиту органов слуха

## ИНФОРМАЦИЯ О ВИБРАЦИИ

Суммарные значения вибрации (трехкомпонентная векторная сумма), определенные согласно EN 62841:

Значение вибрации:

$a_h = 4,766 \text{ м/с}^2$  Погрешность  $K = 1,5 \text{ м/с}^2$

Заявленное общее значение вибрации и заявленное значение шума были измерены в соответствии со стандартным методом испытаний и могут использоваться для сравнения одного инструмента с другим. Заявленное общее значение вибрации и заявленное значение уровня шума также могут

использоваться для предварительной оценки воздействия.

**!** **ПРЕДОСТЕРЕЖЕНИЕ!** Значение вибрации при фактическом использовании электроинструмента может отличаться от заявленного значения в зависимости от способов использования инструмента: Вариантов его применения и обрабатываемых или шлифуемых материалов. Исправности инструмента и его правильного технического обслуживания. Использования соответствующих аксессуаров и состояния всех режущих поверхностей и остроты их кромок. Плотности захвата на рукоятках и использования каких-либо антивибрационных аксессуаров. Использования инструмента в соответствии с его предназначением и этими инструкциями.

**Этот инструмент может вызвать тремор рук, если его использование не будет регулироваться должным образом.**

**!** **ПРЕДОСТЕРЕЖЕНИЕ!** Для обеспечения максимальной точности при оценке уровня воздействия в реальных условиях использования должны также учитываться все аспекты рабочего цикла, такие как периоды времени, когда инструмент выключен, а также работает на холостом ходу и не выполняет фактическую работу. Это может значительно снизить уровень воздействия на оператора за весь рабочий период, позволяя минимизировать опасность воздействия вибрации и шума. Всегда используйте заточенные лезвия, сверла и резцы. Обслуживайте этот инструмент в соответствии с данными инструкциями и хорошо смазывайте (при необходимости). Если инструмент используется регулярно, приобретите антивибрационные аксессуары. Планируйте свой график работы, чтобы разбить использование инструментов с высокой вибрацией на несколько дней.

## ИНСТРУКЦИИ ПО ЭКСПЛУАТАЦИИ

**!** **ПРИМЕЧАНИЕ:** Перед использованием инструмента внимательно прочитайте инструкцию.

### СБОРКА И ЭКСПЛУАТАЦИЯ

Действие	Рисунок
Установка аксессуаров	
- Снимите комплектный защелкивающийся ключ	См. Рис. А

- Ослабьте фланец и вставьте аксессуары	См. Рис. В1, В2, В3
- Затяните фланец	См. Рис. С
- Хранение комплектного защелкивающегося ключа	См. Рис. D, E
Включение/выключение инструмента	См. Рис. F
Использование регулятора скорости	См. Рис. G

Регулятор скорости можно использовать для установки оптимальной частоты ходов в соответствии с используемыми аксессуарами и соответствующим применением.

Частота ходов	Применение
Высокая частота ходов	Шлифование, распиливание, опиление рашпилем и полировка камня и металла.
Низкая частота ходов	Циклёвка, полировка лакированных поверхностей.

# ПРИМЕНЕНИЕ



**ПРЕДОСТЕРЕЖЕНИЕ:** Зубцы для распиливания очень острые. Не прикасайтесь к ним во время установки и применения.

**Заготовка должна быть надежно закреплена перед разрезанием.**

	Рис.	Наименование	Применение
Распиливание		Высокопрочное твердосплавное лезвие	Металл, закаленные гвозди и шурупы, плитка, арматура, цементная стяжка и другие прочные материалы
		Высокопрочное биметаллическое лезвие для резки металла/ дерева	Дерево, пластмасса, стеклопластик, гвозди, цветные металлы, тонкий листовой металл, отвердевшие шпаклевки.
		Прецизионное лезвие для резки дерева	Быстрая резка дерева, пластмассы
		Лезвие для резки дерева	Дерево, пластмасса, гипсокартон
		Полукруглый пильный диск из высокопрочной стали	Тонкое дерево, пластмасса, стеклопластик, цветные металлы, тонкий листовой металл, отвердевшие шпаклевки, оконное стекло.
Шлифование		Шлифовальная накладка (перфорированная)	Дерево, пластмасса, отвердевшие шпаклевки.
		Узкая шлифовальная накладка	Дерево, пластмасса, отвердевшие шпаклевки.
Опиливание рашипелом		Дельтовидный твердосплавный абразивный рашипель	Дерево, затвердевшие клеи, тонкослойное покрытие, кладка.
		Твердосплавный рашипель (с узким профилем)	Дерево, затвердевшие клеи, тонкослойное покрытие, кладка.
Удаление строительного раствора		Твердосплавный абразивный полукруглый пильный диск	Строительный раствор, пористый бетон, кладка.
		Полукруглый пильный диск с алмазной режущей кромкой	Керамическая и каменная плитка, подложка.
Циклёвка		Жесткий скребок	Старая краска, затвердевшие клеи, законопаченные швы, ковровое покрытие.
		Гибкий скребок	Эластичные герметики, краска, остатки клея, ковровое покрытие.

Мы рекомендуем вам приобрести аксессуары, перечисленные в приведенном выше списке, в том же магазине, где вам продали инструмент. Для получения дополнительной информации см. упаковку. Сотрудники магазина смогут помочь вам и дать совет.

**ПРИМЕЧАНИЕ:** При погружении и распиливании используйте легкие маятниковые движения, чтобы обеспечить достаточное удаление стружки. Пильный диск прослужит дольше, если он будет изнашиваться равномерно. Чтобы обеспечить равномерное распределение износа, ослабьте пильный диск, поверните его и плотно зафиксируйте. Выполняйте резку/шлифовку в режиме постоянного движения с легким нажатием. Сильное давление не увеличивает скорость резки / удаления материалов - аксессуар просто изнашивается быстрее.

## РЕКОМЕНДАЦИИ ПО ИСПОЛЬЗОВАНИЮ ИНСТРУМЕНТА

Если электроинструмент перегрелся, особенно, при эксплуатации на низкой скорости, переведите скорость на максимум и дайте машине поработать без нагрузки 2-3 минуты для охлаждения двигателя. Избегайте длительного использования на очень низких скоростях. Всегда содержите лезвие остро заточенным.

Всегда проверяйте, что заготовка надежно закреплена или зажата, чтобы предотвратить ее смещение. Любое смещение материала может повлиять на качество резки или шлифования.

Запускайте инструмент перед работой и выключайте его только после того, как вы прекратили работу. Не начинайте шлифовку без закрепленной наждачной бумаги.

Не позволяйте наждачной бумаге стираться, это повредит опорную пластину. Гарантия не распространяется на износ и повреждения опорной пластины.

Используйте грубую наждачную бумагу для шлифования грубых поверхностей, среднюю для гладких поверхностей и бумагу для финишных работ для доводки поверхностей. В случае необходимости, сначала выполните пробное шлифование на ненужном образце материала.

Чрезмерное давление на инструмент уменьшит эффективность шлифования и вызовет перегрузку двигателя. Регулярная замена аксессуаров позволит поддерживать оптимальную эффективность эксплуатации.

## ТЕХНИЧЕСКОЕ ОБСЛУЖИВАНИЕ И УХОД ЗА ИНСТРУМЕНТОМ

### До выполнения любых работ по регулировке, обслуживанию и уходу следует вынуть вилку электропитания из розетки.

Данный электроинструмент не требует дополнительной смазки или обслуживания. В инструменте отсутствуют детали, подлежащие обслуживанию пользователем. Никогда не используйте воду или химические чистящие средства для очистки вашего электроинструмента. Протирайте его сухой тканью. Всегда храните электроинструмент в сухом месте. Содержите в чистоте вентиляционные отверстия двигателя. Не допускайте попадания пыли на все рабочие органы управления. Иногда через вентиляционные отверстия можно увидеть искры. Это нормально и не повредит инструмент.

Если шнур питания поврежден, он должен быть заменен производителем, его сервисным агентом или специалистами с аналогичной квалификацией, чтобы избежать опасности.

## ЗАЩИТА ОКРУЖАЮЩЕЙ СРЕДЫ



Отходы электрооборудования запрещается утилизировать вместе с бытовыми отходами.

Они должны быть доставлены в местный центр утилизации для надлежащей переработки. Обратитесь к местным органам управления или продавцу за рекомендациями по утилизации.

## ДЕКЛАРАЦИЯ СООТВЕТСТВИЯ

Компания,  
Positec Germany GmbH  
Postfach 32 02 16, 50796 Cologne, Germany

Заявляет, что изделие  
Описание: **Worx Sonicrafter®**  
Модель **WX686 WX686.X WT665 WT665.X (6-обозначение прибора, модель реноватора)**  
Назначение: **Шлифование, распиливание, опиливание рашипелем, циклёвка, полировка**

Соответствует положениям Директив:

**2006/42/EC**  
**2014/30/EU**  
**2011/65/EU&(EU)2015/863**

и стандартам:

**EN 62841-1, EN 62841-2-4, EN IEC 55014-1, EN IEC 55014-2, EN IEC 61000-3-2, EN 61000-3-3, EN IEC 63000**

Лицо с правом компилирования данного технического файла,  
Имя **Marcel Filz**  
Адрес **Positec Germany GmbH**  
**Postfach 32 02 16, 50796 Cologne, Germany**



2023/10/18

Allen Ding

Заместитель главного инженера,  
тестирование и сертификация  
Positec Technology (China) Co., Ltd  
18, Dongwang Road, Suzhou Industrial  
Park, Jiangsu 215123, P. R. China

---

**СТРАНА      ТЕЛЕФОН ТЕХПОДДЕРЖКИ**

---

Россия      7 (495) 136-83-96

---



**EAC**

Импортер: ООО «КВТ Эксперт»

Адрес: Россия, Москва, 119607, проспект Мичуринский, дом 31, корпус 7, помещение 40/2

Телефон: +7 (495) 107-02-72

Электронная почта [kvt@kvt-service.ru](mailto:kvt@kvt-service.ru)

Страна производства: КНР

Изготовитель: Позитек Технолоджи (КНР) Ко., Лтд.

Адрес: Номер 18, Донванг Роуд, Сучжоу Индастриал Парк, Цзянсу, КНР

Срок службы изделия: 6 лет

Срок гарантии: 2 года

Дата производства изделия: указана на изделии

Уполномоченное лицо для принятия претензий: ООО «ПОЗИТЕК-ЕВРАЗИЯ»

Адрес: Российская Федерация, 117342, г. Москва, ул. Бутлерова, д. 17, этаж 3 ком 67

Телефон сервисной службы ООО «ПОЗИТЕК-ЕВРАЗИЯ»: +7 (495) 136-83-96

Электронная почта [service.ru@positecgroup.com](mailto:service.ru@positecgroup.com)



[www.worx.com](http://www.worx.com)

Copyright © 2023, Positec. All Rights Reserved.  
AR01395107