

WORX®

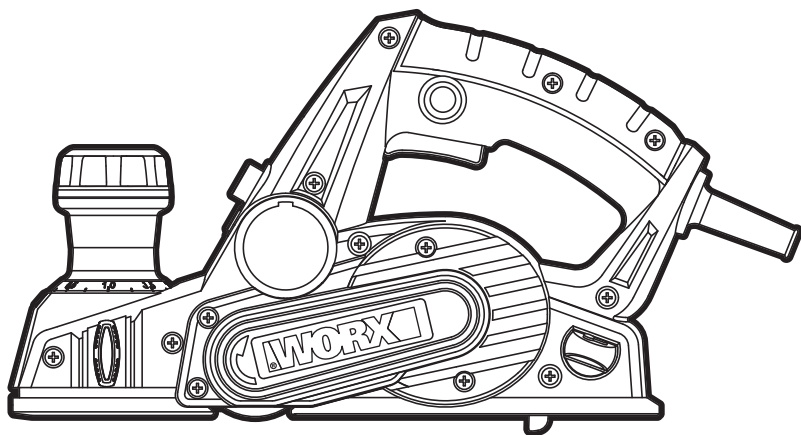

Planer	EN	P07
Hobel	D	P13
Rabot électrique	F	P19
Pialla	I	P25
Cepillo	ES	P31
Schaafmachine	NL	P37
Strugarka wzdluzna	PL	P43
Gyalugép	HU	P49
Raboteză	RO	P55
Hoblík	CZ	P61
Hobl'ovačka	SK	P67
Plaina	PT	P73
Hyvel	SV	P79
Skobeljnik	SL	P84

WX615

Original instructions	EN
Originalbetriebsanleitung	D
Notice originale	F
Istruzioni originali	I
Manual original	ES
Oorspronkelijke gebruiksaanwijzing	NL
Instrukcja oryginalna	PL
Eredeti használati utasítás	HU
Instrucțiuni originale	RO
Původní návod k používání	CZ
Pôvodný návod na použitie	SK
Manual original	PT
Bruksanvisning i original	SV
Izvirna navodila	SL

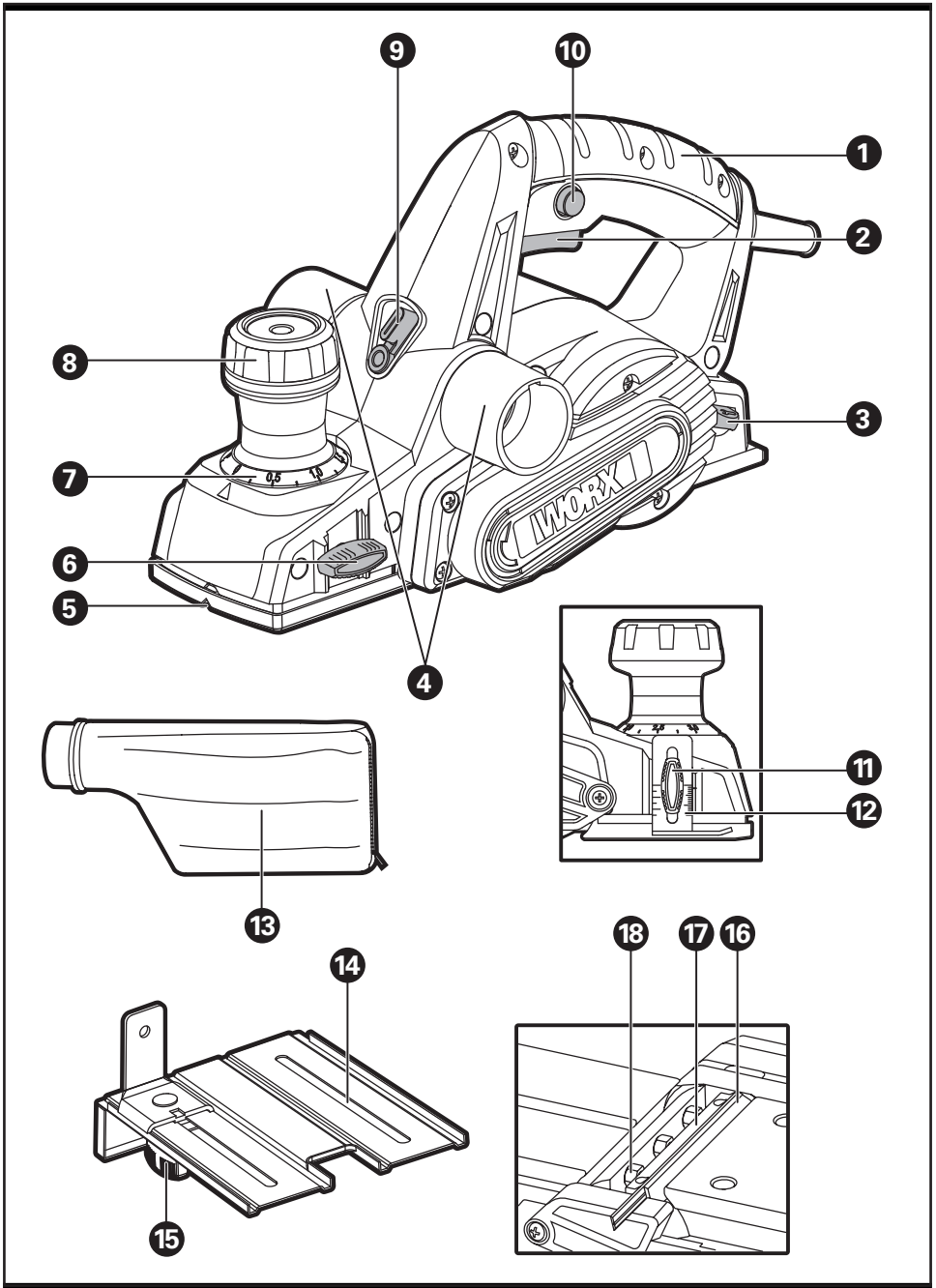

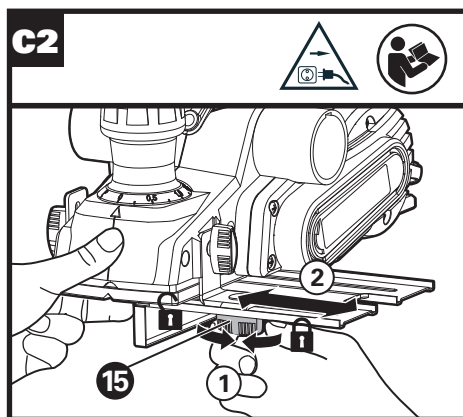
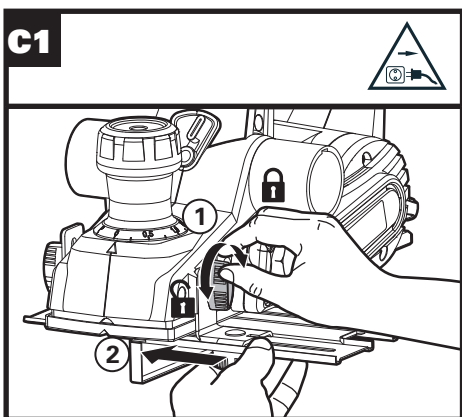
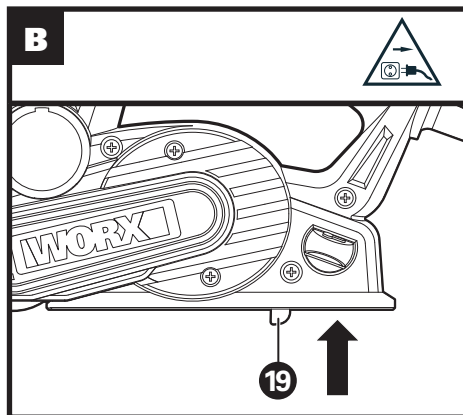
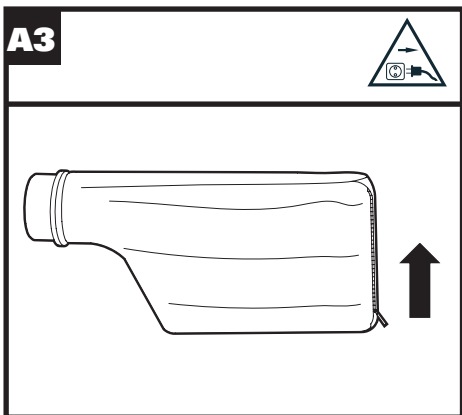
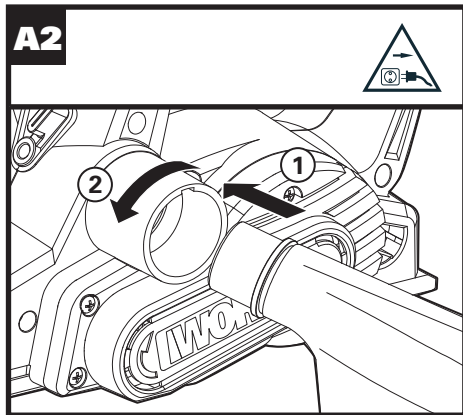
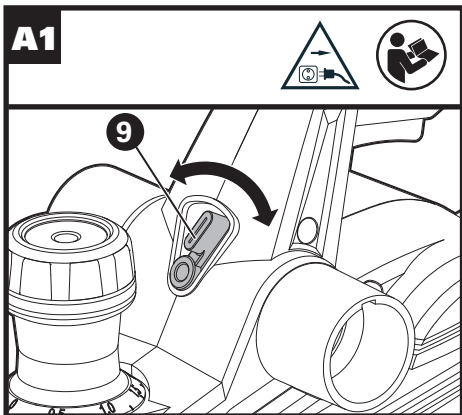

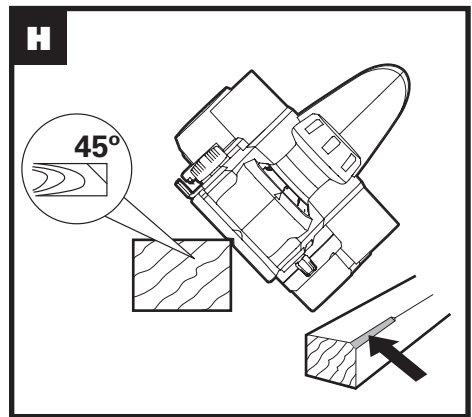
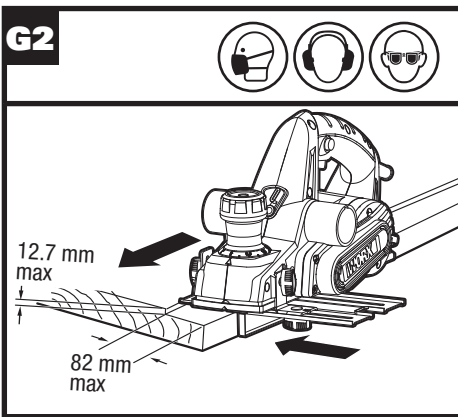
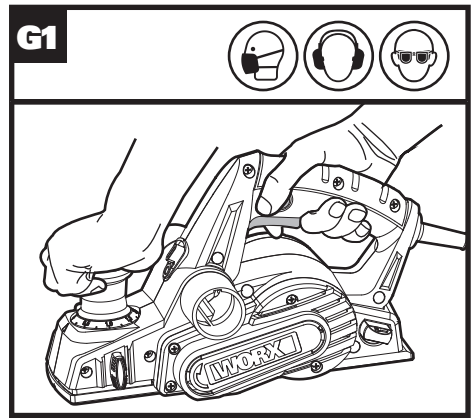
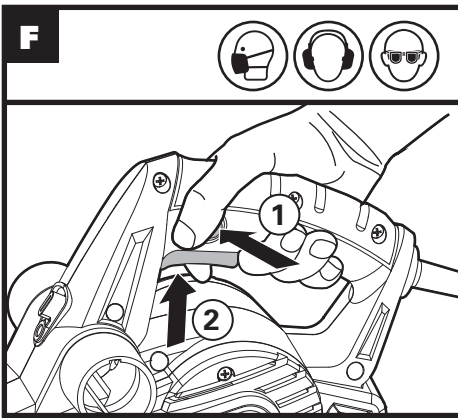
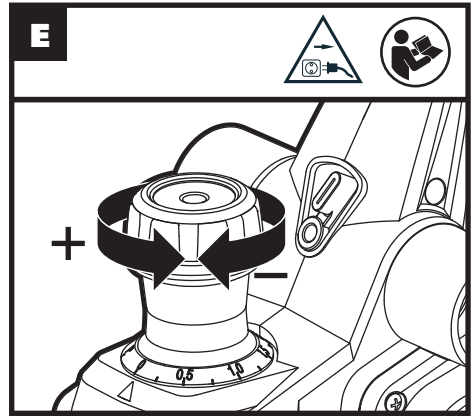
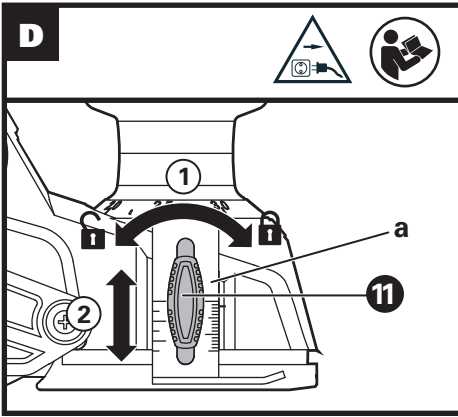

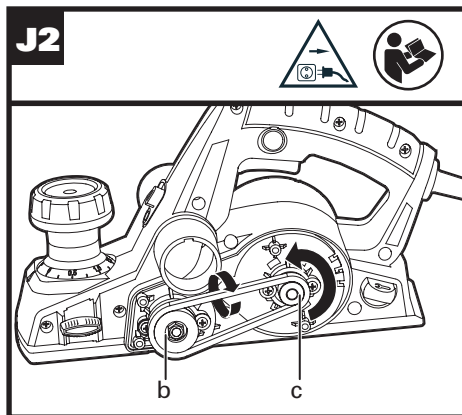
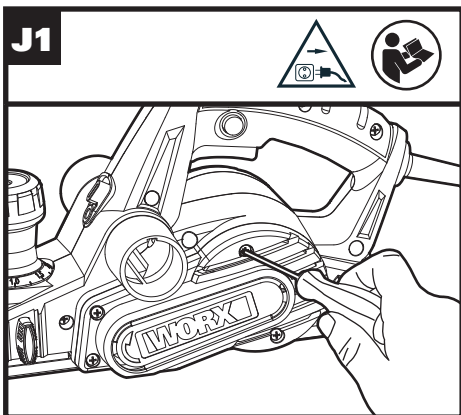
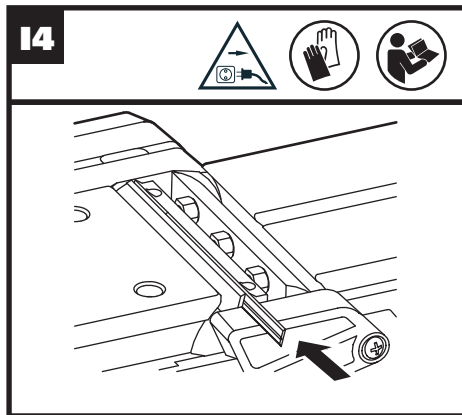
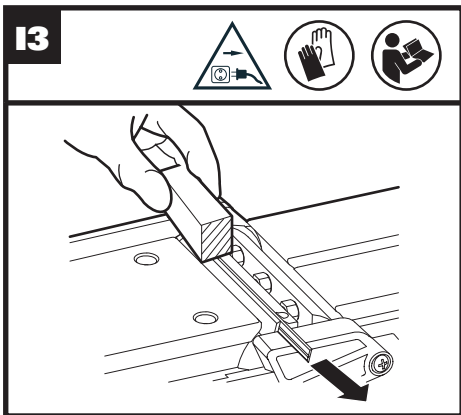
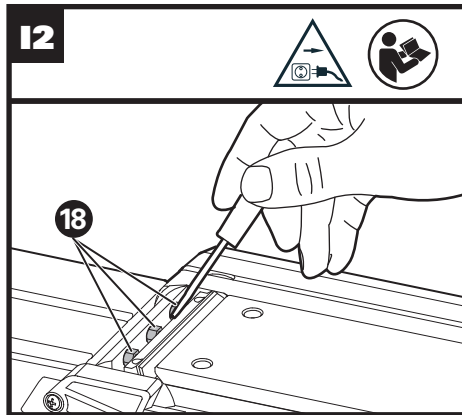
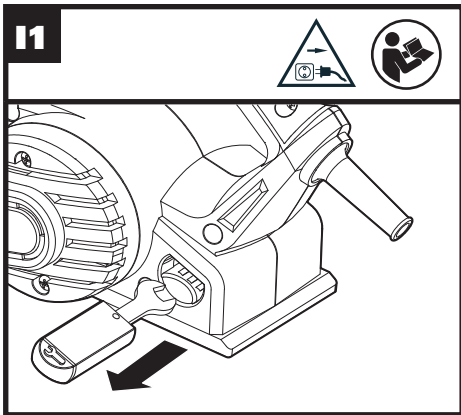

GENERAL POWER TOOL SAFETY WARNINGS



WARNING Read all safety warnings, instructions, illustrations and specifications provided with this power tool.

Failure to follow all instructions listed below may result in electric shock, fire and/or serious injury.

Save all warnings and instructions for future reference.

The term "power tool" in the warnings refers to your mains-operated (corded) power tool or battery-operated (cordless) power tool.

1) Work area safety

- a) **Keep work area clean and well lit.** Cluttered or dark areas invite accidents.
- b) **Do not operate power tools in explosive atmospheres, such as in the presence of flammable liquids, gases or dust.** Power tools create sparks which may ignite the dust or fumes.
- c) **Keep children and bystanders away while operating a power tool.** Distractions can cause you to lose control.

2) Electrical safety

- a) **Power tool plugs must match the outlet. Never modify the plug in any way. Do not use any adapter plugs with earthed (grounded) power tools.** Unmodified plugs and matching outlets will reduce risk of electric shock.
- b) **Avoid body contact with earthed or grounded surfaces, such as pipes, radiators, ranges and refrigerators.** There is an increased risk of electric shock if your body is earthed or grounded.
- c) **Do not expose power tools to rain or wet conditions.** Water entering a power tool will increase the risk of electric shock.
- d) **Do not abuse the cord. Never use the cord for carrying, pulling or unplugging the power tool. Keep cord away from heat, oil, sharp edges or moving parts.** Damaged or entangled cords increase the risk of electric shock.
- e) **When operating a power tool outdoors, use an extension cord suitable for outdoor use.** Use of a cord suitable for outdoor use reduces the risk of electric shock.
- f) **If operating a power tool in a damp location is unavoidable, use a residual current device (RCD) protected supply.** Use of an RCD reduces the risk of electric shock.

3) Personal safety

- a) **Stay alert, watch what you are doing and use common sense when operating a power tool. Do not use a power tool while you are tired or under the influence of drugs, alcohol or medication.** A moment of inattention

while operating power tools may result in serious personal injury.

- b) **Use personal protective equipment. Always wear eye protection.** Protective equipment such as dust mask, non-skid safety shoes, hard hat, or hearing protection used for appropriate conditions will reduce personal injuries.
- c) **Prevent unintentional starting. Ensure the switch is in the off-position before connecting to power source and/or battery pack, picking up or carrying the tool.** Carrying power tools with your finger on the switch or energising power tools that have the switch on invites accidents.
- d) **Remove any adjusting key or wrench before turning the power tool on.** A wrench or a key left attached to a rotating part of the power tool may result in personal injury.
- e) **Do not overreach. Keep proper footing and balance at all times.** This enables better control of the power tool in unexpected situations.
- f) **Dress properly. Do not wear loose clothing or jewellery. Keep your hair and clothing away from moving parts.** Loose clothes, jewellery or long hair can be caught in moving parts.
- g) **If devices are provided for the connection of dust extraction and collection facilities, ensure these are connected and properly used.** Use of dust collection can reduce dust-related hazards.
- h) **Do not let familiarity gained from frequent use of tools allow you to become complacent and ignore tool safety principles.** A careless action can cause severe injury within a fraction of a second.

4) Power tool use and care

- a) **Do not force the power tool. Use the correct power tool for your application.** The correct power tool will do the job better and safer at the rate for which it was designed.
- b) **Do not use the power tool if the switch does not turn it on and off.** Any power tool that cannot be controlled with the switch is dangerous and must be repaired.
- c) **Disconnect the plug from the power source and/or remove the battery pack, if detachable, from the power tool before making any adjustments, changing accessories, or storing power tools.** Such preventive safety measures reduce the risk of starting the power tool accidentally.
- d) **Store idle power tools out of the reach of children and do not allow persons unfamiliar with the power tool or these instructions to operate the power tool.** Power tools are dangerous in the hands of untrained users.
- e) **Maintain power tools and accessories. Check for misalignment or binding of moving parts, breakage of parts and any other condition that may affect the power**

tool's operation. If damaged, have the power tool repaired before use. Many accidents are caused by poorly maintained power tools.

f) Keep cutting tools sharp and clean. Properly maintained cutting tools with sharp cutting edges are less likely to bind and are easier to control.

g) Use the power tool, accessories and tool bits etc. in accordance with these instructions, taking into account the working conditions and the work to be performed. Use of the power tool for operations different from those intended could result in a hazardous situation.

h) Keep handles and grasping surfaces dry, clean and free from oil and grease. Slippery handles and grasping surfaces do not allow for safe handling and control of the tool in unexpected situations.

5) Service



a) Have your power tool serviced by a qualified repair person using only identical replacement parts. This will ensure that the safety of the power tool is maintained.

SAFETY INSTRUCTIONS FOR PLANERS

8

- 1. Wait for the cutter to stop before setting the tool down.** An exposed rotating cutter may engage the surface leading to possible loss of control and serious injury.
- 2. Hold the power tool by insulated gripping surfaces only, because the cutter may contact its own cord.** Cutting a "live" wire may make exposed metal parts of the power tool "live" and could give the operator an electric shock.
- 3. Use clamps or another practical way to secure and support the workpiece to a stable platform.** Holding the workpiece by your hand or against the body leaves it unstable and may lead to loss of control.

SYMBOLS

	To reduce the risk of injury, user must read instruction manual
	Double insulation
	Warning

	Wear ear protection
	Wear eye protection
	Wear dust mask
	Waste electrical products must not be disposed of with household waste. Please recycle where facilities exist. Check with your local authorities or retailer for recycling advice.
	Wear protective gloves
	Before any work on the machine itself, pull the power plug from the outlet.
	Lock
	Unlock

COMPONENT LIST

- 1. HAND GRIP AREAS**
- 2. ON/OFF SWITCH**
- 3. WRENCH**
- 4. DUST EXTRACTION PORT**
- 5. V-GROOVE**
- 6. PARALLEL GUIDE LOCKING KNOB**
- 7. PLANNING DEPTH SCALE**
- 8. DEPTH ADJUSTMENT KNOB**
- 9. DUST EXTRACTION GUIDE SWITCH**
- 10. LOCK OFF BUTTON**
- 11. REBATE GUIDE LOCKING KNOB**

- 12. REBATE GUIDE**
- 13. DUST BAG**
- 14. PARALLEL GUIDE**
- 15. PARALLEL GUIDE ADJUSTING KNOB**
- 16. BLADE**
- 17. CLAMPING ELEMENT**
- 18. CLAMPING SCREW X3**
- 19. BASEPLATE STAND (SEE FIG. B)**

Not all the accessories illustrated or described are included in standard delivery.

TECHNICAL DATA

Type **WX615(620-629-designation of machinery, representative of Planer)**

Rated voltage	220-240 V~50/60 Hz
Rated power	750 W
Rated no-load speed	17000 /min
Protection class	 /II
Max cutting depth	3 mm
Max rebating depth	12 mm
Max cutting width	82 mm
Machine weight	3.0 Kg

NOISE INFORMATION

A weighted sound pressure:	$L_{pA} = 78.9 \text{ dB (A)}$
A weighted sound power:	$L_{wA} = 89.9 \text{ dB (A)}$
$K_{pA} \& K_{wA} = 3.0 \text{ dB (A)}$	

Wear ear protection.



VIBRATION INFORMATION

Vibration total values (triax vector sum) determined according to EN 62841:

Vibration emission value: $a_{p1} = 3.404 \text{ m/s}^2$

Uncertainty $K = 1.5 \text{ m/s}^2$

The declared vibration total value and the declared noise emission value have been measured in accordance with a standard test method and may be used for comparing one tool with another. The declared vibration total value and the declared noise emission value may also be used in a preliminary assessment of exposure.

! WARNING: The vibration and noise emissions during actual use of the power tool can differ from the declared value depending on the ways in which the tool is used especially what kind of workpiece is processed dependant on the following examples and other variations on how the tool is used:

How the tool is used and the materials being cut or drilled.

The tool being in good condition and well maintained.

The use of the correct accessory for the tool and ensuring it is sharp and in good condition.

The tightness of the grip on the handles and if any anti vibration and noise accessories are used.

And the tool is being used as intended by its design and these instructions.

This tool may cause hand-arm vibration syndrome if its use is not adequately managed.

! WARNING: To be accurate, an estimation of exposure level in the actual conditions of use should also take account of all parts of the operating cycle such as the times when the tool is switched off and when it is running idle but not actually doing the job. This may significantly reduce the exposure level over the total working period.

Helping to minimise your vibration and noise exposure risk.

Always use sharp chisels, drills and blades. Maintain this tool in accordance with these instructions and keep well lubricated (where appropriate).

If the tool is to be used regularly then invest in anti vibration and noise accessories.

Plan your work schedule to spread any high vibration tool use across a number of days.

ACCESSORIES

Parallel guide	1
TCT blades (on machine)	2
Wrench (on machine)	1
Dust bag	1

We recommend that you purchase your accessories from the same store that sold you the tool. Refer to the accessory packaging for further details. Store personnel can assist you and offer advice.

OPERATING INSTRUCTIONS

 **NOTE:** Before using the tool, read the instruction book carefully.

Intended Use

The machine is intended for planning of firmly supported wooden materials, such as beams and boards. It is also suitable for beveling edges and rebating.

ACTION	FIGURE
10 BEFORE OPERATION	
Dust extraction guide switch NOTE: Dust extraction port can be adjusted to the right or left side by turning the dust extraction guide switch (11) to the left or right.	See Fig. A1
Fitting a dust bag	See Fig. A2
Empty the dust bag	See Fig. A3
Baseplate stand	See Fig. B
Assembling the parallel guide	See Fig. C1
Adjusting the parallel guide NOTE: Loosen adjusting knob (15) and adjust the required rebating width (Max. 82 mm).	See Fig. C2
Adjusting the rebate guide NOTE: Set the required rebate depth using the indicator line (a) and the mark on the planer housing next to the line (Max. 12.7 mm).	See Fig. D

Adjusting the cutting depth NOTE:	
<ul style="list-style-type: none"> Smaller cutting depth of 0-3 mm is best for most surface planning or rebating. Rotate the depth adjustment knob (8) to set the required cutting depth on the scale. Scale graduation = 0.5 mm. 	See Fig. E

OPERATION	
Safety ON/OFF switch	See Fig. F
Standard surface planning	See Fig. G1
Planning with the parallel guide	See Fig. G2
Edge chamfering	See Fig. H

AFTER USE	
Blade fitting and changing - To remove the old blade  WARNING: Remove power cord from the socket before carrying out any adjustments or changing blades. The blade has two cutting edges, which can be reversed. NOTE:	
<ul style="list-style-type: none"> Dull and worn blade cannot be reground and must be replaced. The planer blades may not be re-sharpened. Do not attempt to sharpen or use re-sharpened blades of any kind. Use only blades designated for use with this model, because other blades will cause vibration, decrease performance and may not clamp securely in the blade holder. There is no need to remove the blade clamping element as this can change the factory settings for cutting blade height control. 	See Fig. I1, I2, I3

Blade fitting and changing - Installing a new blade NOTE:	
<ul style="list-style-type: none"> Before reinserting a new or reverse blade, always clean both the blade and the blade seat if dirty. After slide the blade into the blade holder in the correct orientation, re-tighten the 3 screws again by the wrench. Before starting, rotate by hand to check the roller is free to rotate. 	See Fig. I4

Replacing a drive belt



WARNING:

- **Remove the plug from the socket before carrying out any adjustment, servicing or maintenance.**
- **The cutting blades will be turning and may cause injury.**

Loosen the screws and remove belt cover. remove worn drive belt from large pulley (b) and pinion (c) and clean them. Place the new drive belt on the top of pinion and turning it manually, press it on the large pulley (b). Make sure the drive belt runs exactly along the length grooves of the pinion and the pulley. Place the belt cover back and tighten it with screw.

See Fig.
J1, J2

MAINTENANCE

Remove the plug from the socket before carrying out any adjustment, servicing or maintenance.

Never use water or chemical cleaners to clean your power tool. Wipe clean with a dry cloth. Always store your power tool in a dry place. Keep the motor ventilation slots clean. Keep all working controls free of dust. Occasionally you may see sparks through the ventilation slots. This is normal and will not damage your power tool.

If the supply cord is damaged, it must be replaced by the manufacturer, its service agent or similarly qualified persons in order to avoid a hazard.

WORKING HINTS FOR YOUR PLANER



Warning: Danger of kickback! Apply the machine to the work piece only when switched on.

The rate of planning and the depth of cut determine the quality of the cut. For rough cutting, you can increase the depth of cut. To achieve a smooth cut, you will need to reduce the depth of cut and advance the planer slowly across the workpiece. The proper feed rate will depend on the type of material being cut and the depth of the cut.

When planning hard materials (e.g., hardwood), as well as when utilizing the maximum planer width, set only low planning depths and reduce the planer feed as required.

Practice first on a scrap piece of material to gauge the correct feed rate and the cut dimensions.

ENVIRONMENTAL PROTECTION



Waste electrical products must not be disposed of with household waste. Please recycle where facilities exist. Check with your local authorities or retailer for recycling advice.

PLUG REPLACEMENT (UK & IRELAND ONLY)

If you need to replace the fitted plug then follow the instructions below.

IMPORTANT

The wires in the mains lead are colored in accordance with the following code:

BLUE = NEUTRAL

Brown = Live

As the colors of the wires in the mains lead of this appliance may not correspond with the colored markings identifying the terminals in your plug, proceed as follows. The wire which is colored blue must be connected to the terminal which is marked with N. The wire which is colored brown must be connected to the terminal which is marked with L.

Warning:

Never connect live or neutral wires to the earth terminal of the plug. Only fit an approved 13ABS1363/A plug and the correct rated fuse.

Note: If a moulded plug is fitted and has to be removed take great care in disposing of the plug and severed cable, it must be destroyed to prevent engaging into a socket.

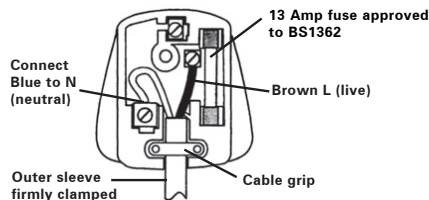

DECLARATION OF CONFORMITY

We,
Positec Germany GmbH
Grüner Weg 10, 50825 Cologne, Germany

Declare that the product,
Description **WORX Planer**
Type **WX615(620-629-designation of machinery, representative of Planer)**
Function **Removing surface material with a rotating cutter**

Complies with the following Directives,
2006/42/EC
2014/30/EU
2011/65/EU

Standards conform to
EN 62841-1
EN 62841-2-14
EN 55014-1
EN 55014-2
EN 61000-3-2
EN 61000-3-3

The person authorized to compile the technical file,
Name Marcel Filz
Address Positec Germany GmbH
Grüner Weg 10, 50825 Cologne, Germany

12



2018/10/25
Allen Ding
Deputy Chief Engineer, Testing & Certification
Positec Technology (China) Co., Ltd
18, Dongwang Road, Suzhou Industrial
Park, Jiangsu 215123, P. R. China

ALLGEMEINE SICHERHEITSHINWEISE FÜR ELEKTROWERKZEUGE



WARNUNG! Machen Sie sich mit allen Sicherheitswarnungen, Anweisungen, Abbildungen und Spezifikationen vertraut, die mit diesem Elektrowerkzeug geliefert werden. Die Nichtbeachtung der unten aufgeführten Anweisungen kann in elektrischen Schlägen, Feuer und/oder schweren Verletzungen resultieren.

Bewahren Sie alle Sicherheitshinweise und Anweisungen für die Zukunft auf.

Der in den Sicherheitshinweisen verwendete Begriff „Elektrowerkzeug“ bezieht sich auf akkubetriebene Elektrowerkzeuge (ohne Netzkabel).

1) Arbeitsplatzsicherheit

- a) **Halten Sie Ihren Arbeitsbereich sauber und gut beleuchtet.** Unordnung oder unbeleuchtete Arbeitsbereiche können zu Unfällen führen.
- b) **Arbeiten Sie mit dem Elektrowerkzeug nicht in explosionsgefährdeter Umgebung, in der sich brennbare Flüssigkeiten, Gase oder Stäube befinden.** Elektrowerkzeuge erzeugen Funken, die den Staub oder die Dämpfe entzünden können.
- c) **Halten Sie Kinder und andere Personen während der Benutzung des Elektrowerkzeugs fern.** Bei Ablenkung können Sie die Kontrolle über das Gerät verlieren.

2) Elektrische Sicherheit

- a) **Der Anschlussstecker des Elektrowerkzeuges muss in die Steckdose passen. Der Stecker darf in keiner Weise verändert werden. Verwenden Sie keine Adapterstecker gemeinsam mit schutzgeerdeten Elektrowerkzeugen.** Unveränderte Stecker und passende Steckdosen verringern das Risiko eines elektrischen Schlages.
- b) **Vermeiden Sie Körperkontakt mit geerdeten Oberflächen wie von Rohren, Heizungen, Herden und Kühlschränken.** Es besteht ein erhöhtes Risiko durch elektrischen Schlag, wenn Ihr Körper geerdet ist.
- c) **Halten Sie Elektrowerkzeuge von Regen oder Nässe fern.** Das Eindringen von Wasser in ein Elektrowerkzeug erhöht das Risiko eines elektrischen Schlages.
- d) **Zweckentfremden Sie das Kabel nicht, um das Elektrowerkzeug zu tragen, aufzuhängen oder um den Stecker aus der Steckdose zu ziehen.** Halten Sie das Kabel fern von Hitze, Öl, scharfen Kanten oder sich bewegenden Geräteteilen. Beschädigte oder verwickelte Kabel erhöhen das Risiko eines elektrischen Schlages.

- e) **Wenn Sie mit einem Elektrowerkzeug im Freien arbeiten, verwenden Sie nur Verlängerungskabel, die auch für den Außenbereich geeignet sind.** Die Anwendung eines für den Außenbereich geeigneten Verlängerungskabels verringert das Risiko eines elektrischen Schlages.
- f) **Wenn der Betrieb des Elektrowerkzeuges in feuchter Umgebung nicht vermeidbar ist, verwenden Sie einen Fehlerstromschutzschalter.** Der Einsatz eines Fehlerstromschutzschalters vermindert das Risiko eines elektrischen Schlages.

3) Sicherheit von Personen

- a) **Seien Sie aufmerksam, Achten Sie darauf, was Sie tun, und gehen Sie mit Vernunft an die Arbeit mit einem Elektrowerkzeug. Benutzen Sie kein Elektrowerkzeug, wenn Sie müde sind oder unter dem Einfluss von Drogen, Alkohol oder Medikamenten stehen.** Ein Moment der Unachtsamkeit beim Gebrauch des Elektrowerkzeuges kann zu ernsthaften Verletzungen führen.
- b) **Tragen Sie persönliche Schutzausrüstung und immer eine Schutzbrille.** Das Tragen persönlicher Schutzausrüstung, wie Staubmaske, rutschfeste Sicherheitsschuhe, Schutzhelm oder Gehörschutz, je nach Art und Einsatz des Elektrowerkzeuges, verringert das Risiko von Verletzungen.
- c) **Vermeiden Sie eine unbeabsichtigte Inbetriebnahme. Vergewissern Sie sich, dass das Elektrowerkzeug ausgeschaltet ist, bevor Sie es an den Akku anschließen, es aufnehmen oder tragen.** Wenn Sie beim Tragen des Elektrowerkzeuges den Finger am Schalter haben oder das Gerät eingeschaltet an die Stromversorgung anschließen, kann dies zu Unfällen führen.
- d) **Entfernen Sie Einstellwerkzeuge oder Schraubenschlüssel, bevor Sie das Elektrowerkzeug einschalten.** Ein Werkzeug oder Schlüssel, der sich in einem drehenden Geräteteil befindet, kann zu Verletzungen führen.
- e) **Vermeiden Sie eine abnormale Körperhaltung. Sorgen Sie für einen sicheren Stand und halten Sie jederzeit das Gleichgewicht.** Dadurch können Sie das Elektrowerkzeug in unerwarteten Situationen besser kontrollieren.
- f) **Tragen Sie geeignete Kleidung. Tragen Sie keine weite Kleidung oder Schmuck. Halten Sie Haare und Kleidung fern von sich bewegenden Teilen.** Lockere Kleidung, Schmuck oder lange Haare können von sich bewegenden Teilen erfasst werden.
- g) **Wenn Staubabsaug- und -auffangeinrichtungen montiert werden können, vergewissern Sie sich, dass diese angeschlossen sind und richtig verwendet werden.** Verwendung einer Staubabsaugung kann Gefährdungen durch Staub verringern.

h) Vermeiden Sie, durch die häufige Nutzung des Werkzeugs in einen Trott zu verfallen und Prinzipien für die Werkzeugsicherheit zu ignorieren. Eine unachtsame Aktion kann im Bruchteil einer Sekunde zu schweren Verletzungen führen.

4) Verwendung und Behandlung des Elektrowerkzeuges

a) Überlasten Sie das Gerät nicht. Verwenden Sie für Ihre Arbeit das dafür bestimmte Elektrowerkzeug. Mit dem passenden Elektrowerkzeug arbeiten Sie besser und sicherer im angegebenen Leistungsbereich.

b) Benutzen Sie kein Elektrowerkzeug, dessen Schalter defekt ist. Ein Elektrowerkzeug, das sich nicht mehr ein- oder ausschalten lässt, ist gefährlich und muss repariert werden.

c) Klemmen Sie den Stecker von der Stromversorgung ab und/oder entfernen Sie den Akku (falls abnehmbar) aus dem Elektrowerkzeug, bevor Sie Geräteeinstellungen vornehmen, Zubehörteile wechseln oder das Gerät weglegen. Diese Vorsichtsmaßnahme verhindert den unbeabsichtigten Start des Elektrowerkzeuges.

d) Bewahren Sie unbenutzte Elektrowerkzeuge außerhalb der Reichweite von Kindern auf. Lassen Sie Personen das Gerät nicht benutzen, die mit diesem nicht vertraut sind oder diese Anweisungen nicht gelesen haben. Elektrowerkzeuge sind gefährlich, wenn Sie von unerfahrenen Personen benutzt werden.

e) Warten Sie die Elektrowerkzeuge und Zubehör. Kontrollieren Sie, ob bewegliche Teile einwandfrei funktionieren und nicht klemmen, ob Teile gebrochen oder so beschädigt sind, dass die Funktion des Elektrowerkzeuges beeinträchtigt ist. Lassen Sie beschädigte Teile vor dem Einsatz des Gerätes reparieren. Viele Unfälle haben ihre Ursache in schlecht gewarteten Elektrowerkzeugen.

f) Halten Sie Schneidwerkzeuge scharf und sauber. Sorgfältig gepflegte Schneidwerkzeuge mit scharfen Schneidkanten verklemmen sich weniger und sind leichter zu führen.

g) Verwenden Sie Elektrowerkzeug, Zubehör, Einsatzwerkzeuge usw. entsprechend diesen Anweisungen. Berücksichtigen Sie dabei die Arbeitsbedingungen und die auszuführende Tätigkeit. Der Gebrauch von Elektrowerkzeugen für andere als die vorgesehenen Anwendungen kann zu gefährlichen Situationen führen.

h) Halten Sie die Griffe trocken, sauber und frei von Öl und Fett. Rutschige Griffe und Oberflächen unterbinden die sichere Bedienbarkeit und Kontrolle über das Werkzeug in unerwarteten Situationen.

5) Service

a) Lassen Sie Ihr Elektrowerkzeug nur von

qualifiziertem Fachpersonal und nur mit Original-Ersatzteilen reparieren. Damit wird sichergestellt, dass die Sicherheit des Gerätes erhalten bleibt.

SICHERHEITSMASSNAHMEN FÜR IHREN HOBEL

- 1. Warten Sie den Stillstand der Messerwelle ab, bevor Sie das Elektrowerkzeug ablegen.** Eine freiliegende Messerwelle kann sich mit der Oberfläche verhaken und zum Verlust der Kontrolle sowie schweren Verletzungen führen. Hinweis: Die obige Warnung betrifft nur Hobelmaschinen ohne automatischen Schließschutz.
- 2. Halten Sie das Werkzeug an den isolierten Griffen, wenn die Gefahr besteht, dass Sie beim Arbeiten in Wänden, Decken usw. verborgene Leitungen oder das Netzkabel berühren könnten.** Metallteile am Werkzeug, die mit stromführenden Drähten in Berührung kommen, werden selbst stromführend und können der Bedienperson einen elektrischen Schlag versetzen.
- 3. Befestigen und sichern Sie das Werkstück mittels Zwingen oder auf andere Art und Weise an einer stabilen Unterlage.** Wenn Sie das Werkstück nur mit der Hand oder gegen Ihren Körper halten, bleibt es labil, was zum Verlust der Kontrolle führen kann.

SYMBOLE

	Zur Reduzierung der Verletzungsgefahr bitte die Bedienungsanleitung durchlesen
	Schutzisolation
	WARNUNG
	Tragen Sie einen Gehörschutz
	Tragen Sie eine Schutzbrille
	Tragen Sie eine Staubmaske

	Elektroprodukte dürfen nicht mit dem normalen Haushaltsmüll entsorgt werden, sondern sollten nach Möglichkeit zu einer Recyclingstelle gebracht werden. Ihre zuständigen Behörden oder Ihr Fachhändler geben Ihnen hierzu gerne Auskunft.
	Schutzhandschuhe tragen
	Ziehen Sie vor allen Arbeiten am Elektrowerkzeug den Netzstecker aus der Steckdose.
	Verriegeln
	Entriegeln

KOMPONENTEN

1. **HANDGRIFF**
2. **EIN-/AUSSCHALTER**
3. **SCHLÜSSEL**
4. **STAUBAUSWURF**
5. **V-NUT**
6. **PARALLELFÜHRUNG VERRIEGELUNGSKNOPF**
7. **HOBELTIEFE-ANZEIGE**
8. **HOBELTIEFE-EINSTELLUNG**
9. **STAUBABSAUGUNG-FÜHRUNGSSCHALTER**
10. **ENTRIEGELUNGSSCHALTER**
11. **FALZFÜHRUNG VERRIEGELUNGSKNOPF**
12. **TIEFENFÜHRUNG**
13. **STAUBBEUTEL**
14. **PARALLELE FÜHRUNG**
15. **PARALLELFÜHRUNG EINSTELLKNOPF**
16. **KLINGE**
17. **SPANNELEMENT**

18. SPANNSCHRAUBE X3

19. GRUNDPLATTENFUSS (SIEHE ABB. B)

Abgebildetes oder beschriebenes Zubehör gehört teilweise nicht zum Lieferumfang.

TECHNISCHE DATEN

Typ **WX615 (600-629- Bezeichnung der Maschine, repräsentiert die Hobel)**

Nennspannung	220-240 V~50/60 Hz
Nennleistung	750 W
Leerlaufnendrehzahl	17000 /min
Zweifach isoliert	 /II
Hobeltiefe	3 mm
Falztiefe	12 mm
Hobelbreite	82 mm
Gewicht	3.0 Kg

INFORMATIONEN ÜBER LÄRM

Gewichteter Schalldruck	$L_{PA} = 78.9 \text{ dB (A)}$
Gewichtete Schalleistung	$L_{WA} = 89.9 \text{ dB (A)}$

$K_{PA} \& K_{WA} = 3.0 \text{ dB (A)}$

Tragen Sie einen Gehörschutz.



INFORMATIONEN ÜBER VIBRATIONEN

Vibrationsgesamtmesswertermittlung gemäß EN62841:

Vibrationsemissionswert: $a_n = 3.404 \text{ m/s}^2$

Unsicherheit $K = 1.5 \text{ m/s}^2$

Der angegebene Vibrationsgesamtwert kann und der angegebene Vibrationsemissionswert wurden gemäß Standardprüfverfahren gemessen und können zum Vergleichen eines Werkzeug mit einem anderen verwendet werden.

Der angegebene Vibrationsgesamtwert und der angegebene Vibrationsemissionswert können auch für eine anfängliche Beurteilung der

Beeinträchtigung verwendet werden.

! WARNUNG: Die Vibrations- und Lärmemissionen bei der eigentlichen Nutzung des Elektrowerkzeugs können vom angegebenen Wert abweichen, je nachdem, wie das Werkzeug verwendet wird und insbesondere abhängig davon, welcher Werkstücktyp verarbeitet wird, und abhängig von folgenden Beispielen und verschiedenen Einsatzmöglichkeiten des Werkzeugs: Wie das Werkzeug verwendet wird und Materialien geschnitten oder angebohrt werden. Das Werkzeug ist in gutem Zustand und gut gepflegt.

Verwendung des richtigen Zubehörs für das Werkzeug und Gewährleistung seiner Schärfe und seines guten Zustands.

Die Festigkeit des Griffs auf den Handgriffen und, falls Antivibrations- und Lärmschutzzubehör verwendet wird.

Und ob das verwendete Werkzeug dem Design und diesen Anweisungen entsprechend verwendet wird.

Wird dieses Werkzeug nicht anemessen gehandhabt, kann es ein Hand-Arm-Vibrationssyndrom erzeugen.

! WARNUNG: Um genau zu sein, sollte ein Abschätzung des Belastungsgrades aller Arbeitsabschnitte während tatsächlicher Verwendung berücksichtigt werden, z.B. die Zeiten, wenn das Werkzeug ausgeschaltet ist, und wenn es sich im Leerlauf befindet und eigentlich nicht eingesetzt wird. Auf diese Weise kann der Belastungsgrad während der gesamten Arbeitszeit wesentlich gemindert werden. Hilft dabei, das Risiko der Vibrations- und Lärmbelastung zu minimieren. Verwenden Sie IMMER scharfe Meissel, Bohrer und Sägeblätter.

Pflegen Sie dieses Werkzeug diesen Anweisungen entsprechend und achten Sie auf eine gute Einfettung (wo erforderlich).

Falls das Werkzeug regelmäßig verwendet werden soll, investieren Sie in Antivibrations- und Lärmschutzzubehör.

Machen Sie einen Arbeitsplan, um die Verwendung von hochvibrierenden Werkzeugen auf mehrere Tage zu verteilen.

ZUBEHÖRTEILE

Parallele Führung	1
TCT Klinge (montiert)	2
Schlüssel (montiert)	1
Staubbeutel	1

Wir empfehlen Ihnen, sämtliche Zubehörteile beim selben Fachhändler zu beziehen, bei dem Sie auch Ihr Elektrowerkzeug gekauft haben. Weitere Informationen finden Sie auf der Verpackung der Zubehörteile. Auch Ihr Fachhändler berät Sie gerne.



HINWEISE ZUM BETRIEB

! Hinweis: Lesen Sie das Handbuch vor Inbetriebnahme des Werkzeuges sorgfältig durch.

Bestimmungsgemäßer Gebrauch

Das Elektrowerkzeug ist bestimmt, bei fester Auflage Holzwerkstoffe wie z. B. Balken und Bretter zu hobeln. Es eignet sich auch zum Abschrägen von Kanten und zum Falzen.

MASSNAHME	ABBILDUNG
VOR INBETRIEBNAHME	
Staubabsaugung-Führungsschalter HINWEIS: Der Staubabsauganschluss kann nach rechts oder links eingestellt werden, indem der Staubabsaugung-Führungsschalter (11) nach links oder rechts gedreht wird.	See Fig. A1
Staubbeutel befestigen	See Fig. A2
Leeren des Staubsacks	See Fig. A3
Grundplattenfuß	See Fig. B
Montage der Parallelführung	See Fig. C1
Einstellen der Parallelführung HINWEIS: Lösen Sie den Einstellknopf (15) und stellen Sie die erforderliche Falzbreite ein (Max. 82 mm).	See Fig. C2
Einstellen der Falzführung HINWEIS: Stellen Sie die gewünschte Falztiefe über die Anzeigelinie (a) und die Markierung auf dem Hobelgehäuse neben der Linie ein (Max. 12,7 mm).	See Fig. D

Hobeltiefe-Einstellung HINWEIS: <ul style="list-style-type: none"> • Eine geringe Hobeltiefe von 0-3 mm ist ideal zum Hobeln oder Falzen der meisten Oberflächen. • Drehen Sie die Hobeltiefe-Einstellung (8) auf die gewünschte Einstellung. Anzeigestufung = 0.5 mm. 	See Fig. E	Messer einsetzen und austauschen - Neues Messer einsetzen HINWEIS: <ul style="list-style-type: none"> • Reinigen Sie ggf. Messer und Klingenbefestigung, bevor Sie ein neues Messer einsetzen bzw. das Messer umdrehen. • Nachdem Sie das Messer in der korrekten Ausrichtung in den Messerhalter geschoben haben, ziehen Sie die 3 Schrauben mit einem Schraubenschlüssel erneut fest. • Bevor Sie das Gerät starten, drehen Sie das Messer zur Überprüfung per Hand. 	See Fig. I4
BETRIEB			
Sicherheits Ein-/Ausschalter	See Fig. F		
Normales hobeln	See Fig. G1		
Planung mit der Parallelführung	See Fig. G2		
Eckenanschragung	See Fig. H		
NACH DEM GEBRAUCH			
Messer einsetzen und austauschen - Austausch des alten Messers  Warnung: Ziehen Sie den Netzstecker aus der Steckdose, bevor Sie Einstellungen am Messer vornehmen bzw. das Messer wechseln. Das Messer hat zwei austauschbare Schneidseiten. HINWEIS: <ul style="list-style-type: none"> • Stumpfe und abgenutzte Messer können nicht geschliffen werden und müssen ausgewechselt werden. • Die Hobelmesser dürfen nicht nachgeschärft werden. Versuchen Sie nicht, die Messer zu schärfen bzw. nachträglich geschärfte Messer einzusetzen. • Verwenden Sie ausschließlich Messer, die für dieses Modell ausgewiesen sind, da andere Messer zu Vibrationen führen und die Leistung verringern werden, außerdem können diese nicht sicher im Messerhalter eingespannt werden. • Dabei sollte die Klingenbefestigung nicht entfernt werden, dies kann zu Änderungen der Höheneinstellung führen. 	See Fig. I1, I2, I3	Antriebsriemen austauschen  Warnung: <ul style="list-style-type: none"> • Ziehen Sie vor jeglichen Einstellungen, Wartungs- oder Pflegearbeiten immer den Netzstecker aus der Steckdose. • Die Hobelmesser können sich drehen und Verletzungen verursachen. Lösen Sie die Schrauben und nehmen Sie die Antriebsabdeckung ab. Entfernen Sie den abgenutzten Antriebsriemen von der großen Rolle (b) und dem Antriebsrad (c) und reinigen Sie diese. Legen Sie einen neuen Antriebsriemen auf das Antriebsrad und ziehen Sie ihn über die große Rolle (b). Prüfen Sie, dass der Antriebsriemen genau über die Einkerbungen von Antriebsrad und großer Rolle läuft. Setzen Sie die Antriebsabdeckung wieder auf und ziehen Sie die Schrauben fest.	See Fig. J1, J2

WARTUNG

Ziehen Sie grundsätzlich den Netzstecker, bevor Sie Einstell-, Reparatur- oder Wartungsstätigkeiten ausführen.

Wischen Sie es mit einem trockenen Tuch sauber. Lagern Sie Ihr Werkzeug immer an einem trockenen Platz. Sorgen Sie dafür, dass bei staubigen Arbeiten die Lüftungsöffnungen frei sind. Gelegentlich sind durch die Lüftungsschlitze hindurch Funken zu sehen. Dies ist normal und wird Ihr Werkzeug nicht beschädigen.

Falls das Netzkabel beschädigt sein sollte, muss es vom Hersteller, einem seiner Service-Beauftragten oder einer ähnlich qualifizierten Person instandgesetzt werden, damit es nicht zu Gefährdungen kommt.

ARBEITSTIPPS FÜR IHREN HOBEL

 **Warnung: Gefahr von Rückschlag! Setzen Sie das Gerät nur in laufendem Zustand auf das Werkstück.**

Die Hobelgeschwindigkeit und die Schnitttiefe bestimmen die Schnittqualität. Für einen rauen Schnitt können Sie die Schnitttiefe erhöhen. Um einen gleichmäßigen Schnitt zu erreichen, müssen Sie die Schnitttiefe verringern und den Hobel langsam über das Werkstück bewegen.

Die richtige Vorschubgeschwindigkeit ist abhängig vom Materialtyp und der Schnitttiefe. Beim Hobeln harter Materialien (z. B. Hartholz) sowie bei Ausnutzung der maximalen Hobelbreite dürfen Sie nur geringe Hobeltiefen einstellen und den Hobelvorschub bedarfsgerecht reduzieren.

Üben Sie zuerst an einem alten Materialstück, um die richtige Vorschubgeschwindigkeit bzw. die korrekten Schnittdimensionen zu ermitteln.

UMWELTSCHUTZ

 Elektroprodukte dürfen nicht mit dem normalen Haushaltsmüll entsorgt werden, sondern sollten nach Möglichkeit zu einer Recyclingstelle gebracht werden. Ihre zuständigen Behörden oder Ihr Fachhändler geben Ihnen hierzu gerne Auskunft.

KONFORMITÄTSERKLÄRUNG

Wir,
Positec Germany GmbH
Grüner Weg 10, 50825 Cologne, Germany

Erklären hiermit, dass unser Produkt
Beschreibung **WORX Hobel**
Typ **WX615 (600-629- Bezeichnung der Maschine, repräsentiert die Hobel)**
Funktionen **Entfernen von Materialien auf der Oberfläche mit rotierender Schneide**

Den Bestimmungen der folgenden Richtlinien entspricht:

2006/42/EC
2014/30/EU
2011/65/EU

Werte nach
EN 62841-1
EN 62841-2-14
EN 55014-1
EN 55014-2
EN 61000-3-2
EN 61000-3-3

Zur Kompilierung der technischen Datei ermächtigte Person

Name Marcel Filz
Anschrift Positec Germany GmbH
Grüner Weg 10, 50825 Cologne, Germany



2018/10/25
Allen Ding
Stellvertretender Chefsingenieur, Prüfung und
Zertifizierung
Positec Technology (China) Co., Ltd
18, Dongwang Road, Suzhou Industrial
Park, Jiangsu 215123, P. R. China

AVERTISSEMENTS DE SECURITE GENERAUX POUR L'OUTIL

! **AVERTISSEMENT** Lire l'ensemble des mises en garde, instructions, illustrations et spécifications fourni avec cet outil électrique. Ne pas suivre toutes les instructions énumérées ci-dessous peut conduire à une électrocution, un incendie et / ou des blessures graves.

Conservé tous les avertissements et toutes les instructions pour pouvoir s'y reporter ultérieurement.

Le terme «outil» dans les avertissements fait référence à votre outil électrique alimenté par le secteur (avec cordon d'alimentation) ou votre outil fonctionnant sur batterie (sans cordon d'alimentation).

1) Sécurité de la zone de travail

- a) **Conservé la zone de travail propre et bien éclairée.** Les zones en désordre ou sombres sont propices aux accidents.
- b) **Ne pas faire fonctionner les outils électriques en atmosphère explosive, par exemple en présence de liquides inflammables, de gaz ou de poussières.** Les outils électriques produisent des étincelles qui peuvent enflammer les poussières ou les fumées.
- c) **Maintenir les enfants et les personnes présentes à l'écart pendant l'utilisation de l'outil.** Les distractions peuvent vous faire perdre le contrôle de l'outil.

2) Sécurité électrique

- a) **Il faut que les fiches de l'outil électrique soient adaptées au socle. Ne jamais modifier la fiche de quelque façon que ce soit. Ne pas utiliser d'adaptateurs avec des outils à branchement de terre.** Des fiches non modifiées et des socles adaptés réduiront le risque de choc électrique.
 - b) **Éviter tout contact du corps avec des surfaces reliées à la terre telles que les tuyaux, les radiateurs, les cuisinières et les réfrigérateurs.** Il existe un risque accru de choc électrique si votre corps est relié à la terre.
 - c) **Ne pas exposer les outils à la pluie ou à des conditions humides.** La pénétration d'eau à l'intérieur d'un outil augmentera le risque de choc électrique.
 - d) **Ne pas maltraiter le cordon. Ne jamais utiliser le cordon pour porter, tirer ou débrancher l'outil. Maintenir le cordon à l'écart de la chaleur, du lubrifiant, des arêtes ou des parties en mouvement.** Des cordons endommagés ou emmêlés augmentent le risque de choc électrique.
 - e) **Lorsqu'on utilise un outil à l'extérieur, utiliser un prolongateur adapté à l'utilisation extérieure.** L'utilisation d'un cordon adapté à l'utilisation extérieure réduit le risque de choc électrique.
 - f) **Si l'usage d'un outil dans un emplacement humide est inévitable, utiliser une alimentation protégée par un dispositif à courant différentiel résiduel (DDR).** L'usage d'un DDR réduit le risque de choc électrique.
- 3) **Sécurité des personnes**
 - a) **Restez vigilant, regardez ce que vous êtes en train de faire et faites preuve de bon sens dans votre utilisation de l'outil. Ne pas utiliser un outil lorsque vous êtes fatigué ou sous l'emprise de drogues, d'alcool ou de médicaments.** Un moment d'inattention en cours d'utilisation d'un outil peut entraîner des blessures graves des personnes.
 - b) **Utiliser un équipement de sécurité. Toujours porter une protection pour les yeux.** Les équipements de sécurité tels que les masques contre les poussières, les chaussures de sécurité antidérapantes, les casques ou les protections acoustiques utilisés pour les conditions appropriées réduiront les blessures de personnes.
 - c) **Éviter tout démarrage intempestif. S'assurer que l'interrupteur est en position arrêt avant de brancher l'outil au secteur et/ ou au bloc de batteries, de le ramasser ou de le porter.** Porter les outils en ayant le doigt sur l'interrupteur ou brancher des outils dont l'interrupteur est en position marche est source d'accidents.
 - d) **Retirer toute clé de réglage avant de mettre l'outil en marche.** Une clé laissée fixée sur une partie tournante de l'outil peut donner lieu à des blessures de personnes.
 - e) **Ne pas se précipiter. Garder une position et un équilibre adaptés à tout moment.** Cela permet un meilleur contrôle de l'outil dans des situations inattendues.
 - f) **S'habiller de manière adaptée. Ne pas porter de vêtements amples ou de bijoux. Garder les cheveux et les vêtements à distance des parties en mouvement.** Des vêtements amples, des bijoux ou les cheveux longs peuvent être pris dans des parties en mouvement.
 - g) **Si des dispositifs sont fournis pour le raccordement d'équipements pour l'extraction et la récupération des poussières, s'assurer qu'ils sont connectés et correctement utilisés.** Utiliser des collecteurs de poussière peut réduire les risques dus aux poussières.
 - h) **Ne pas laisser les habitudes acquises au cours d'une utilisation fréquente des outils nous rendre complaisants et ignorer les principes de sécurité de l'outil.** Une action imprudente peut entraîner des blessures graves en une fraction de seconde.

4) Utilisation et entretien de l'outil

a) **Ne pas forcer l'outil. Utiliser l'outil adapté à votre application.** *L'outil adapté réalisera mieux le travail et de manière plus sûre au régime pour lequel il a été construit.*

b) **Ne pas utiliser l'outil si l'interrupteur ne permet pas de passer de l'état de marche à arrêt et vice versa.** *Tout outil qui ne peut pas être commandé par l'interrupteur est dangereux et il faut le réparer.*

c) **Débrancher la prise de la source d'alimentation et / ou retirer la batterie, si elle est amovible, de l'outil, avant tout réglage, changement d'accessoires ou avant de ranger l'outil.** *De telles mesures de sécurité préventives réduisent le risque de démarrage accidentel de l'outil.*

d) **Conserver les outils à l'arrêt hors de la portée des enfants et ne pas permettre à des personnes ne connaissant pas l'outil ou les présentes instructions de le faire fonctionner.** *Les outils sont dangereux entre les mains d'utilisateurs novices.*

e) **Entretenir les outils et accessoires électriques. Vérifier qu'il n'y a pas de mauvais alignement ou de blocage des parties mobiles, des pièces cassées ou toute autre condition pouvant affecter le fonctionnement de l'outil.** *En cas de dommages, faire réparer l'outil avant de l'utiliser. De nombreux accidents sont dus à des outils mal entretenus.*

f) **Garder affûtés et propres les outils permettant de couper.** *Des outils destinés à couper correctement entretenus avec des pièces coupantes tranchantes sont moins susceptibles de bloquer et sont plus faciles à contrôler.*

g) **Utiliser l'outil, les accessoires et les lames etc., conformément à ces instructions, en tenant compte des conditions de travail et du travail à réaliser.** *L'utilisation de l'outil pour des opérations différentes de celles prévues pourrait donner lieu à des situations dangereuses.*

h) **Maintenir les poignées et les surfaces de préhension sèches, propres et exemptes d'huile et de graisse.** *Des poignées et surfaces de préhension glissantes ne permettent pas une manipulation et un contrôle de l'outil en toute sécurité en cas d'imprévu.*

5) Maintenance et entretien

a) **Faire entretenir l'outil par un réparateur qualifié utilisant uniquement des pièces de rechange identiques.** *Cela assurera le maintien de la sécurité de l'outil.*

POINTS DE SECURITE POUR VOTRE RABOTEUSE

- 1. Attendre que le couteau s'arrête avant de poser l'outil,** un couteau exposé pourrait engager la surface et entraîner une éventuelle perte de contrôle et de graves blessures. Remarque: L'avertissement ci-dessus s'applique uniquement aux raboteuses, sans un carter de verrouillage automatique.
- 2. Si possible, utilisez des serre-joints ou autres dispositifs similaires pour maintenir la pièce de bois sur une surface ferme.**
- 3. Tenir l'outil par les surfaces antidérapantes et isolées lorsque l'outil de coupe risque d'entrer en contact avec des câbles cachés.** L'entrée en contact d'un câble sous tension rendra les parties en métal de l'outil également sous tension et l'utilisateur pourrait subir une décharge électrique.

SYMBOLES

	Pour réduire le risque de blessure, l'utilisateur doit lire le mode d'emploi.
	Classe de protection
	Avertissement
	Porter une protection pour les oreilles
	Porter une protection pour les yeux
	Porter un masque contre la poussière

	Les déchets d'équipements électriques et électroniques ne doivent pas être déposés avec les ordures ménagères. Ils doivent être collectés pour être recyclés dans des centres spécialisés. Consultez les autorités locales ou votre revendeur pour obtenir des renseignements sur l'organisation de la collecte.
	Porter des gants de protection.
	Avant tout travail sur la machine elle-même, retirez la fiche d'alimentation de la prise électrique.
	Verrouiller
	Déverrouiller

LISTE DES COMPOSANTS

1. LA POIGNEE
2. INTERRUPTEUR MARCHE/ARRET
3. CLE A DOUILLE
4. BUSE D'ASPIRATION
5. SILLON EN V
6. BOUTON ROTATIF DE VERROUILLAGE POUR GUIDE PARALLÈLE
7. JAUGE DE PROFONDEUR
8. AJUSTEMENT DE PROFONDEUR DE COUPE
9. BOUTON DU GUIDE D'EXTRACTION DES POUSSIÈRES
10. INTERRUPTEUR DE VEROUILLAGE
11. BOUTON ROTATIF POUR GUIDE DE RÉDUCTION
12. JAUGE DE PROFONDEUR DE FEUILLURE
13. SAC À POUSSIÈRE
14. GUIDE DE PARALLELISME DE FEUILLURE

15. **BOUTON ROTATIF POUR GUIDE PARALLÈLE**

16. **LAME**

17. **ÉLÉMENT DE SERRAGE**

18. **VIS DE SERRAGE X3**

19. **SUPPORT DE LA PLAQUE DE BASE (VOIR FIG. B)**

Les accessoires reproduits ou décrits ne sont pas tous compris avec le modèle standard livré.

CARACTÉRISTIQUES TECHNIQUES

Modèle **WX615 (620-629-désignations des pièces, illustration de la Rabot)**

Tension nominale	220-240 V~50/60 Hz
Puissance nominale	750 W
Vitesse a vide nominale	17000 /min
Classe de protection	 /II
Largeur maximale de coupe	3 mm
Profondeur de coupe maximale	12 mm
Profondeur maximale de feuillure	82 mm
Poids	3.0 Kg

INFORMATIONS RELATIVES AU BRUIT

Niveau de pression acoustique pondéré A:	$L_{PA} = 78.9 \text{ dB (A)}$
Niveau de puissance acoustique pondéré A:	$L_{WA} = 89.9 \text{ dB (A)}$
$K_{PA} \& K_{WA} = 3.0 \text{ dB (A)}$	
Porter des protections auditives.	

INFORMATIONS RELATIVE AUX VIBRATIONS

Valeurs totales de vibration (somme du vecteur triaxial) déterminées selon la norme EN 62841:

Valeur d'émission de vibrations: $a_n = 3.404 \text{ m/s}^2$

Incertitude $K = 1.5 \text{ m/s}^2$

La valeur totale de vibration déclarée et la valeur d'émission de bruit déclarée ont été mesurées conformément à la méthode d'essai standard et peuvent être utilisées pour comparer un outil à un autre.

La valeur totale de vibration déclarée et la valeur d'émission de bruit déclarée peuvent également être utilisées lors d'une évaluation préliminaire de l'exposition.

AVERTISSEMENT: les vibrations et les émissions de bruit au cours de l'utilisation réelle de l'outil électrique peuvent varier de la valeur déclarée en fonction du mode d'utilisation de l'outil, en particulier du type de pièce traité selon les exemples suivants et d'autres variations concernant le mode d'utilisation de l'outil :

Comment l'outil est utilisé et quels matériaux sont coupés ou percés.

L'outil est en bon état et bien entretenu.

L'utilisation du bon accessoire pour l'outil et l'assurance qu'il est affûté et en bon état.

La force avec laquelle vous serrez les poignées et l'utilisation éventuelle d'un quelconque accessoire anti-bruit et anti-vibration.

Et l'outil est utilisé comme prévu dans sa conception et dans les présentes instructions.

Cet outil peut causer un syndrome de vibration du bras et de la main s'il n'est pas correctement géré.

AVERTISSEMENT: Pour être précise, une évaluation du niveau d'exposition en conditions réelles d'utilisation doit également tenir compte de toutes les parties du cycle d'utilisation telles que les moments où l'outil est éteint, et ceux où il fonctionne au ralenti mais ne réalise pas réellement de tâche. Ceci peut réduire de façon significative le niveau d'exposition et la période de fonctionnement totale.

Facteurs contribuant à minimiser votre risque d'exposition aux vibrations et au bruit.

Utilisez TOUJOURS des ciseaux, des forets et des lames affûtés.

Entretenez cet outil en accord avec les présentes instructions et maintenez-le lubrifié (si approprié).

Si l'outil doit être fréquemment utilisé, investissez dans des accessoires anti-bruit et anti-vibration.

Planifiez votre travail pour étaler toute utilisation d'outil à fortes vibrations sur plusieurs jours.

ACCESSOIRES

Guide de parallélisme de feuillure	1
TCT lame (sur la machine)	2
Cle a douille (sur la machine)	1
Sac à poussière	1

Nous recommandons d'acheter tous les accessoires dans le magasin d'acquisition de l'outil. Pour plus d'informations, se référer à l'emballage des accessoires. Le personnel du magasin est également là pour vous conseiller.

FONCTIONNEMENT





Remarque: Avant d'utiliser cet outil, lire attentivement le mode d'emploi.

Utilisation conforme

Equipé d'un support stable, l'outil électroportatif est conçu pour des travaux de rabotage sur des matériaux en bois, tels que poutres et planches. Il est également approprié pour chanfreiner des bords et pour faire des feuillures.

ACTION	ILLUSTRATION
AVANT UTILISATION	
Bouton du guide d'extraction des poussières REMARQUE: Le port pour l'extraction des poussières peut être réglé à gauche ou à droite en tournant le bouton du guide d'extraction des poussières (11) vers la droite ou vers la gauche.	Voir fig. A1
Ajustement d'un sac à poussières	Voir fig. A2
Vider le sac à poussières	Voir fig. A3
Support de la plaque de base	Voir fig. B
Montage du guide parallèle	Voir fig. C1
Réglage du guide parallèle REMARQUE: Desserrer le bouton rotatif (15) et régler la largeur de réduction désirée (Max. 82 mm).	Voir fig. C2
Réglage du guide de réduction REMARQUE: Définir la profondeur de réduction désirée à l'aide de la ligne de l'indicateur (a) et la marque sur le boîtier du rabot à côté de la ligne (Max. 12.7 mm).	Voir fig. D

<p>Ajustement de la profondeur de coupe</p> <p>REMARQUE:</p> <ul style="list-style-type: none"> • Une petite profondeur de coupe de 0-3 mm est préférable pour la plupart des rabotages ou des feuillures de surface. • Tourner l'ajustement de profondeur de coupe (8) pour définir la profondeur de coupe requise sur l'échelle. Graduation d'échelle = 0.5 mm. 	<p>Voir fig. E</p>	<p>Ajustement et changement des lames – Installer une nouvelle lame</p> <p>REMARQUE:</p> <ul style="list-style-type: none"> • Avant de réinsérer une nouvelle lame ou d'inverser la lame, toujours nettoyer la lame et l'assise de la lame en cas de saleté. • Après avoir glissé la lame dans le porte-lame dans le bon sens, resserrer les 3 vis avec la clé à molette. • Avant de commencer, tourner à la main pour vérifier que le rouleau peut tourner. 	<p>Voir fig. I4</p>
<p>FONCTIONNEMENT</p>			
<p>Interrupteur de sécurité marche/arrêt</p>	<p>Voir fig. F</p>		
<p>Rabotage d'une surface standard</p>	<p>Voir fig. G1</p>		
<p>Planification avec le guide parallèle</p>	<p>Voir fig. G2</p>		
<p>Chanfreinage des bords</p>	<p>Voir fig. H</p>		
<p>APRÈS UTILISATION</p>			
<p>Ajustement et changement des lames – Retirer la lame usée</p> <p> AVERTISSEMENT: Retirer le cordon d'alimentation de la fiche avant de procéder à tout réglage ou de changement de lames.</p> <p>La lame présente deux bords tranchants interchangeable.</p> <p>REMARQUE:</p> <ul style="list-style-type: none"> • Une lame émoussée et usée ne peut pas être aiguisée et doit être remplacée. • Les lames de la raboteuse ne peuvent pas être aiguisées. Ne pas essayer d'aiguiser les lames et ne pas utiliser des lames de nouveau aiguisées de quelque type que ce soit. • Utiliser des lames conçues pour être utilisées avec ce modèle uniquement : les autres lames provoqueront des vibrations, la baisse des performances de l'outil et la sécurité du serrage des lames dans le porte-lame ne sera pas assurée. • Il n'est pas nécessaire de retirer le collier de serrage de la lame, car cela pourrait changer les réglages d'usine pour le contrôle de la hauteur de la lame de coupe. 	<p>Voir fig. I1, I2, I3</p>	<p>Remplacement de la courroie d'entraînement</p> <p> AVERTISSEMENT:</p> <ul style="list-style-type: none"> • Retirer la prise de la fiche avant de procéder à un réglage, une réparation ou un entretien. • Les lames de coupe pourraient tourner et entraîner des blessures. <p>Desserrer la vis et retirer le revêtement de la courroie, retirer la courroie d'entraînement usée de la grande poulie (b) et du pignon (c) et les nettoyer. Attacher la nouvelle courroie d'entraînement sur le dessus du pignon et la tourner manuellement, la presser contre la grande poulie (b). S'assurer que la courroie d'entraînement tourne exactement le long des rainures de longueur du pignon et de la poulie. Replacer la courroie d'entraînement sur le dessus et la serrer avec la vis.</p>	<p>Voir fig. J1, J2</p>

ENTRETIEN

Retirer la fiche de la prise avant de procéder à un réglage, une réparation ou un entretien.

Il n'y a pas de pièces réparables par l'utilisateur dans cet outil. Ne jamais utiliser d'eau ou de nettoyants chimiques pour nettoyer l'outil. Nettoyer avec un chiffon sec. Toujours conserver l'outil motorisé dans un endroit sec. Maintenir les fentes de ventilation du moteur propres. Empêcher que les commandes de marche soient couvertes de sciure. Il est normal que des étincelles soient visibles dans les fentes de ventilation, cela n'endommagera pas l'outil motorisé.

Si l'alimentation est endommagée, elle doit être remplacée par le fabricant, son agent de maintenance ou une personne qualifiée de façon similaire, afin d'éviter tout danger.

ASTUCES EFFICACES POUR VOTRE RABOT

 **Avertissement: Risque de rebond !
N'appliquer la machine sur la pièce à travailler que quand elle est allumée.**

Le taux de planification et la profondeur de coupe déterminent la qualité de la coupe. Pour une coupe grossière, vous pouvez augmenter la profondeur de coupe. Pour une coupe fine, vous devez réduire la profondeur de coupe et avancer le rabot lentement vers la pièce à usiner.

Une bonne vitesse de déplacement dépend du type de matériau à découper et de la profondeur de coupe. Pour des matériaux durs (ex. : du bois) et lors de l'utilisation de la raboteuse en largeur maximale, définir des profondeurs de planification peu élevées uniquement et réduire la vitesse de déplacement de la raboteuse si besoin.

Faire un essai sur une chute de matériau pour évaluer la bonne vitesse de déplacement et les dimensions de coupe.

PROTECTION DE L'ENVIRONNEMENT

 Les déchets d'équipements électriques et électroniques ne doivent pas être déposés avec les ordures ménagères. Ils doivent être collectés pour être recyclés dans des centres spécialisés. Consultez les autorités locales ou votre revendeur pour obtenir des renseignements sur l'organisation de la collecte.

DÉCLARATION DE CONFORMITÉ

Nous,
Positec Germany GmbH
Grüner Weg 10, 50825 Cologne, Germany

Déclarons que ce produit,
Description **WORX Rabot électrique**
Modèle **WX615 (620-629-désignations des pièces, illustration de la Rabot)**
Fonctions **enlever le revêtement de la surface avec un couteau rotatif**

Est conforme aux directives suivantes,
2006/42/EC
2014/30/EU
2011/65/EU

Et Conforme Aux Normes :

EN 62841-1
EN 62841-2-14
EN 55014-1
EN 55014-2
EN 61000-3-2
EN 61000-3-3

La personne autorisée à compiler le dossier technique,

Nom Marcel Filz
Adresse Positec Germany GmbH
Grüner Weg 10, 50825 Cologne, Germany



2018/10/25
Allen Ding
Ingénieur en chef adjoint, Essais & Certification
Positec Technology (China) Co., Ltd
18, Dongwang Road, Suzhou Industrial
Park, Jiangsu 215123, P. R. China

AVVISI GENERALI PER LA SICUREZZA DEGLI UTENSILI A MOTORE



AVVERTENZA: Leggere tutte le avvertenze di sicurezza, le istruzioni, le illustrazioni e le specifiche fornite con questo elettro utensile. La mancata osservanza delle istruzioni elencate di seguito potrebbe provocare una scossa elettrica, un incendio e/o lesioni gravi.

Conservare tutti gli avvisi e le istruzioni per poterli consultare quando necessario.

Il termine «elettro utensile elettrico» utilizzato di seguito in questo manuale si riferisce a utensili elettrici alimentati dalla rete (con linea di allacciamento), oltre che ad utensili elettrici alimentati a batteria (senza linea di allacciamento).

1) Posto di lavoro

- a) **Mantenere pulito e ordinato il posto di lavoro.** Il disordine e le zone di lavoro non illuminate possono essere fonte di incidenti.
- b) **Evitare d'impiegare l'utensile in ambienti soggetti al rischio di esplosioni nei quali siano presenti liquidi, gas o polveri infiammabili.** Gli utensili elettrici producono scintille che possono incendiare polveri e gas.
- c) **Mantenere lontani i bambini e altre persone durante l'impiego dell'utensile elettrico.** Eventuali distrazioni potranno comportare la perdita di controllo sull'utensile.

2) Sicurezza elettrica

- a) **La spina elettrica dovrà essere adatta alla presa di corrente. Evitare assolutamente di apportare modifiche alla spina. Non impiegare spine adattatrici assieme a utensili con collegamento a terra.** Le spine non modificate e le prese adatte allo scopo riducono il rischio di scosse elettriche.
- b) **Evitare il contatto fisico con superfici collegate a terra, come tubi, apparecchiature per il riscaldamento, cucine elettriche e frigoriferi.** Nel momento in cui il corpo è messo a massa sussiste un maggior rischio di scosse elettriche.
- c) **Custodire l'utensile al riparo dalla pioggia o dall'umidità.** L'eventuale infiltrazione di acqua in un elettro utensile comporta un aumento del rischio d'insorgenza di scosse elettriche.
- d) **Non usare il cavo di alimentazione per scopi diversi da quelli previsti, al fine di trasportare o appendere l'elettro utensile, oppure per staccare la spina dalla presa di corrente.** Mantenere l'elettro utensile al riparo da fonti di calore, olio, spigoli o parti di strumenti in movimento. I cavi danneggiati o aggrovigliati aumentano il rischio d'insorgenza di scosse elettriche.
- e) **Qualora si voglia usare l'utensile all'aperto, impiegare solo ed esclusivamente cavi di prolunga omologati per l'impiego all'esterno.** L'uso di un cavo di prolunga omologato per l'impiego all'esterno riduce il

rischio d'insorgenza di scosse elettriche.

- f) **Se si deve utilizzare l'elettro utensile in un luogo umido, utilizzare una fonte di alimentazione dotata di interruttore differenziale.** L'uso di un interruttore differenziale riduce il rischio di folgorazioni elettriche.
- 3) **Sicurezza delle persone**
 - a) **È importante concentrarsi su ciò che si sta facendo e maneggiare con giudizio l'elettro utensile mentre si lavora.** Non utilizzare l'elettro utensile quando si è stanchi o sotto l'effetto di alcool, stupefacenti e medicinali. Un attimo di distrazione durante l'uso dell'elettro utensile potrebbe causare lesioni gravi.
 - b) **Indossare sempre dispositivi di protezione individuale, e guanti protettivi.** Se si avrà cura d'indossare equipaggiamento protettivo individuale come una maschera antipolvere, calzature antiscivolo di sicurezza, elmetto o dispositivi di protezione acustica, a seconda dell'impiego previsto per l'elettro utensile, si potrà ridurre il rischio di lesioni.
 - c) **Evitare l'avviamento involontario. Controllare che l'interruttore sia nella posizione di spegnimento (off) prima di effettuare il collegamento a una fonte di alimentazione/batteria e prima di sollevare o trasportare l'elettro utensile.** Il fatto di tenere il dito sopra all'interruttore o di collegare l'utensile acceso all'alimentazione di corrente potrebbe essere causa di incidenti.
 - d) **Togliere gli attrezzi di regolazione o la chiave inglese prima di accendere l'elettro utensile.** Un attrezzo o una chiave inglese che si trovino in una parte della macchina che sta girando può causare lesioni a persone.
 - e) **È importante non sopravvalutarsi. Avere cura di mettersi in una posizione sicura e di mantenere l'equilibrio.** In tal modo sarà possibile controllare meglio la macchina in situazioni inaspettate.
 - f) **Indossare indumenti adeguati. Evitare di indossare vestiti lenti o gioielli. Tenere i capelli e gli indumenti lontani dalle parti mobili.** Vestiti lenti, gioielli o capelli lunghi potrebbero impigliarsi in parti in movimento.
 - g) **Se sussiste la possibilità di montare dispositivi di aspirazione o di captazione della polvere, assicurarsi che gli stessi siano stati installati correttamente e vengano utilizzati senza errori.** L'impiego dei suddetti dispositivi diminuisce il pericolo rappresentato dalla polvere.
 - h) **Non lasciare che la familiarità acquisita con l'utilizzo frequente dell'elettro utensile si trasformi in autocompiacimento e trascuratezza dei principi di sicurezza.** Un'azione imprudente può causare lesioni gravi entro una frazione di secondo.
 - 4) **Maneggio e impiego accurato di elettro utensili**
 - a) **Non sovraccaricare l'elettro utensile. Impiegare l'elettro utensile adatto per eseguire il lavoro.** Utilizzando l'elettro utensile

elettrico adatto si potrà lavorare meglio e con maggior sicurezza nell'ambito della gamma di potenza indicata.

- b) Non utilizzare elettrotensili con interruttori difettosi.** Un elettrotensile che non si può più accendere o spegnere è pericoloso e dovrà essere riparato.
- c) Staccare la spina dalla presa di corrente e/o rimuovere la batteria, se rimovibile, dall'elettrotensile prima di effettuare qualsiasi regolazione, sostituire gli accessori o riporre gli utensili elettrici.** Tale precauzione eviterà che la macchina possa essere messa in funzione inavvertitamente.
- d) Custodire gli elettrotensili non utilizzati fuori della portata dei bambini. Non fare usare l'apparecchio a persone non abituate a farlo o che non abbiano letto le presenti istruzioni.** Gli elettrotensili sono pericolosi se utilizzati da persone inesperte.
- e) Eseguire la manutenzione di elettrotensile e accessori. Verificare che le parti mobili dell'elettrotensile funzionino perfettamente e non s'inceppino, che non ci siano pezzi rotti o danneggiati al punto tale da limitare la funzione della macchina stessa.** Far riparare le parti danneggiate prima di utilizzare l'elettrotensile. Numerosi incidenti vengono causati da elettrotensili la cui manutenzione è stata effettuata in modo poco accurato.
- f) Mantenere affilati e puliti gli utensili da taglio.** Gli utensili da taglio curati con particolare attenzione e con taglienti affilati s'inceppano meno di frequente e sono più facili da condurre.
- g) Utilizzare elettrotensili, accessori, attrezzi, ecc. in conformità con le presenti istruzioni e secondo quanto previsto per questo tipo specifico di macchina.** Osservare le condizioni di lavoro e il lavoro da eseguire durante l'impiego. L'impiego di elettrotensili per usi diversi da quelli consentiti potrà dar luogo a situazioni di pericolo.
- h) Mantenere le impugnature e le superfici di presa asciutte, pulite e prive di olio e grasso.** Le impugnature e le superfici di presa scivolose non permettono l'uso e il controllo sicuri dell'elettrotensile in situazioni impreviste.
- 5) Assistenza**
- a) Fare riparare l'apparecchio esclusivamente da personale specializzato e solo impiegando pezzi di ricambio originali.** In tal modo potrà essere salvaguardata la sicurezza dell'apparecchio.

applica solo a pialle senza protezione chiusura automatica.



- 2. Se possibile, usare dispositivi di fissaggio o altri mezzi idonei per fissare il pezzo in lavorazione ad una superficie stabile.**
- 3. Afferrare la macchina per le apposite maniglie quando si eseguono operazioni durante le quali l'attrezzo potrebbe entrare in contatto con cavi nascosti.** Il contatto con cavi elettrici in tensione espone l'operatore al rischio di scosse elettriche.

SIMBOLI

	Per ridurre il rischio di lesioni, l'utente deve leggere il manuale di istruzioni
	Doppio isolamento
	AVVERTENZA
	Indossare una protezione per le orecchie
	Indossare una protezione per gli occhi
	Indossare una maschera antipolvere
	I prodotti elettrici non possono essere gettati tra i rifiuti domestici. L'apparecchio da rottamare deve essere portato al centro di riciclaggio per un corretto trattamento. Controllare con le autorità locali o con il rivenditore per localizzare il centro di riciclaggio più vicino.
	Indossare guanti protettivi
	Prima di qualunque intervento alla macchina, estrarre la spina dalla presa di rete.

NORME DI SICUREZZA RELATIVE ALL'USO DELLA PIALLA

- 1. Attendere che la lama si sia arrestata prima di riporre l'attrezzo; la lama esposta può fare presa sulla superficie provocando la perdita di controllo e conseguenti gravi lesioni.** Nota L'avvertimento di cui sopra si

	Blocco
	Sblocca

ELENCO DEI COMPONENTI

1. **IMPUGNATURA A MANO**
2. **INTERRUTTORE ON/OFF**
3. **ATTREZZO MONTAGGIO LAMA**
4. **ASPIRAZIONE POLVERE**
5. **SCANALATURE A V**
6. **MANOPOLA DI BLOCCO DELLA GUIDA PARALLELA**
7. **SCALA PROFONDITÀ DI TAGLIO**
8. **REGOLAZIONE PROFONDITÀ TAGLIO**
9. **INTERRUTTORE DELLA GUIDA DI ESTRAZIONE DELLA POLVERE**
10. **INTERRUTTORE DI BLOCCO**
11. **MANOPOLA DI BLOCCO DELLA GUIDA DI CONTROBATTUTA**
12. **FERMO CORSA DI PROFONDITÀ**
13. **SACCHETTO RACCOGLIPOLVERE**
14. **FERMO CORSA DI PROFONDITÀ**
15. **MANOPOLA DI REGOLAZIONE DELLA GUIDA PARALLELA**
16. **LAMA**
17. **MORSETTO**
18. **VITI DI FERMO X3**
19. **PROTEZIONE PER APPOGGIO (VEDERE FIGURA. B)**

Accessori illustrati o descritti non fanno necessariamente parte del volume di consegna.

DATI TECNICI

Codice **WX615 (620-629- designazione del macchinario rappresentativo del Pialla)**

Tensione Nominale	220-240 V~50/60 Hz
Potenza Nominale	750 W
Velocità Nominale Senza Carico	17000 /min
Doppio Isolamento	 /II
Larghezza di taglio	3 mm
Profondità di piallatura	12 mm
Profondità di ribattuta	82 mm
Peso Macchina	3.0 Kg

INFORMAZIONI SUL RUMORE

Pressione sonora ponderata A:	$L_{pA} = 78.9\text{dB (A)}$
Potenza sonora ponderata A:	$L_{wA} = 89.9\text{ dB (A)}$
$K_{pA} \& K_{wA} = 3.0\text{ dB (A)}$	
Indossare la protezione per le orecchie.	

27

INFORMAZIONI SULLA VIBRAZIONE

I valori totali di vibrazione (somma vettoriale triassiale) sono determinati secondo lo standard EN 62841:

Valore emissione vibrazioni: $a_h = 3.404\text{ m/s}^2$

Incertezza $K = 1.5\text{ m/s}^2$

Il valore totale di emissione di vibrazioni dichiarato e il valore di emissioni sonore dichiarati sono stati misurati in base a un metodo di collaudo standard e possono essere utilizzati per il confronto di un utensile con un altro.

Il valore totale di emissione di vibrazioni dichiarato e il valore di emissioni sonore dichiarato possono anche essere utilizzati in una valutazione preliminare dell'esposizione.

! **AVVERTENZA:** le emissioni di vibrazioni e sonore durante l'uso effettivo dell'elettrotensile possono differire dal valore dichiarato in base alle modalità con cui esso viene utilizzato. In particolare quale tipo di pezzo viene

lavorato dipende dai seguenti fattori e da altre variazioni sulle modalità di utilizzo dell'elettrotensile:

Come viene usato l'elettrotensile e quali sono i materiali tagliati o forati.

Le condizioni e la buona manutenzione dell'elettrotensile.

L'uso dell'accessorio corretto per il taglio e la sua affilatura, nonché le sue buone condizioni.

La tenuta della presa sulle impugnature e se vengono utilizzati eventuali accessori antivibrazioni e anturumore.

L'adeguatezza dell'utilizzo dell'elettrotensile rispetto a quanto previsto.

Questo elettrotensile potrebbe causare l'insorgenza della sindrome della vibrazione dell'avambraccio se il suo utilizzo non viene gestito correttamente.

 **AVVERTENZA:** per essere precisi, una stima del livello di esposizione nelle attuali condizioni di utilizzo dovrebbe anche tenere conto di tutte le parti del ciclo operativo, come le volte in cui lo strumento viene spento e il tempo in cui viene lasciato girare a vuoto senza realmente fare il suo lavoro. Questo potrebbe ridurre significativamente il livello di esposizione sul periodo di lavoro totale.

Aiuto a minimizzare il rischio di esposizione alle vibrazioni e al rumore.

Usare sempre scalpelli, trapani e lame affilati.

Conservare questo elettrotensile sempre in conformità a queste istruzioni e mantenerlo ben lubrificato (dove appropriato).

Se l'utensile deve essere utilizzato regolarmente, investire in accessori antivibrazioni e antirumore. Pianificare il lavoro in modo da suddividere i lavori che implicano le maggiori vibrazioni nell'arco di più giorni.

ACCESSORI

Fissaggio guida parallela	1
TCT lama (sulla macchina)	2
Attrezzo montaggio lama (sulla macchina)	1
Sacchetto raccogli-polvere	1

Si raccomanda di acquistare tutti gli accessori nello stesso negozio in cui è stato acquistato l'attrezzo. Fare riferimento alla confezione dell'accessorio per altri dettagli. Il personale del negozio può aiutarvi e consigliarvi.

ISTRUZIONI SUL FUNZIONAMENTO



Nota: Leggere scrupolosamente il manuale delle istruzioni prima di usare l'attrezzo.

Uso conforme alle norme

L'elettrotensile è idoneo per la piallatura di superfici resistenti di legno come p. Es. Travi ed assi. Lo stesso è adatto anche per il taglio obliquo di bordi e per la scanalatura.

AZIONE	FIGURA
PRIMA DEL FUNZIONAMENTO	
Interruttore della guida di estrazione della polvere NOTA: la luce di estrazione della polvere può essere regolata verso destra o sinistra ruotando l'apposita manopola (11) verso sinistra o destra.	Vedere Figura. A1
Installazione del sacchetto di raccolta della polvere	Vedere Figura. A2
Svuotare il sacchetto raccogli-polvere	Vedere Figura. A3
Protezione per appoggio	Vedere Figura. B
Montaggio della guida parallela	Vedere Figura. C1
Regolazione della guida parallela NOTA: allentare la manopola di regolazione (15) e regolare l'ampiezza della controbattuta (Max. 82 mm).	Vedere Figura. C2
Regolazione della guida di controbattuta NOTA: impostare la profondità di controbattuta necessaria servendosi della linea indicatrice (a) e del segno sul corpo della piallatrice, vicino alla linea (Max. 12.7 mm).	Vedere Figura. D
Regolazione profondità taglio NOTA: <ul style="list-style-type: none">Con profondità di taglio minori da 0 a 3 mm si ottengono migliori risultati di piallatura e rifinitura delle superfici.Ruotare il dispositivo di regolazione (8) per impostare la profondità necessaria. Gradazioni della scala = 0.5 mm.	Vedere Figura. E
FUNZIONAMENTO	
Interruttore d'accensione / spegnimento	Vedere Figura. F

Piallatura standard	Vedere Figura. G1
Piallatura con la guida parallela	Vedere Figura. G2
Smussatura degli angoli	Vedere Figura. H
DOPO L'USO	
Regolazione e cambio delle lame – Rimuovere la vecchia lama  AVVERTENZA: Rimuovere il cavo d'alimentazione dalla presa di corrente prima di eseguire qualsiasi regolazione delle lame, o prima di sostituire le lame. La lama ha due tagli, che possono essere invertiti. NOTA:	
<ul style="list-style-type: none"> Le lame senza filo o consumate non possono essere riaffilate e devono essere sostituite. Le lame della piallatrice non possono essere riaffilate. Non tentare di affilarle e non utilizzare lame riaffilate di alcun tipo. Utilizzare solo lame progettate per essere utilizzate con questo modello, in quanto altre lame potrebbero generare vibrazioni, ridurre le prestazioni e dare problemi di fissaggio. Non rimuovere il morsetto della lama, diversamente si cambiano le impostazioni predefinite del controllo altezza delle lame. 	Vedere Figura. I1, I2, I3
Regolazione e cambio delle lame – Installare una nuova lama NOTA:	
<ul style="list-style-type: none"> Prima di inserire una nuova lama, o quella invertita, pulire sempre sia la lama, sia il suo alloggiamento. Dopo aver fatto scorrere la lama nella sua sede, nel verso giusto, riserrare le 3 viti con la chiave. Prima di usare l'attrezzo e sempre con la spina disinserita dalla presa di corrente, muovere a mano per verificare che il rullo sia libero di girare. 	Vedere Figura. I4

Sostituzione della cinghia



AVVERTENZA:

- **Rimuovere la spina dalla presa di corrente prima di eseguire qualsiasi regolazione, riparazione o manutenzione.**
- **Le lame saranno in movimento e possono provocare gravi lesioni.**

Allentare e rimuovere la copertura della cinghia, rimuovere la cinghia usata dalla puleggia più grande (b) e dal pignone (c); pulire puleggia e pignone. Agganciare la nuova cinghia alla parte superiore del pignone e, girando a mano, premerla sulla puleggia più grande (b). Assicurarsi che la cinghia si muova esattamente lungo le guide del pignone e della puleggia. Rimettere la copertura e stringerla con le viti.

Vedere
Figura. J1,
J2

MANUTENZIONE

Rimuovere la spina dalla presa di corrente prima di eseguire qualsiasi regolazione, riparazione o manutenzione.

All'interno dell'attrezzo non ci sono parti riparabili da parte dell'utente. Non usare mai acqua o detergenti chimici per pulire l'attrezzo. Pulire con un panno asciutto. Conservare sempre gli attrezzi elettrici in luoghi asciutti. Tenere pulite le aperture di ventilazione del motore. Tenere puliti dalla polvere tutti i controlli operativi. La formazione di scintille all'interno delle aperture di ventilazione, è un fenomeno normale che non crea danni all'attrezzo. Se il cavo d'alimentazione è danneggiato, deve essere sostituito dal produttore, il suo distributore o persona egualmente qualificata per evitare pericoli.

SUGGERIMENTI OPERATIVI



AVVERTENZA: Pericolo di contraccolpi! Appoggiare la macchina su pezzo da lavorare solo quando è accesa.

La velocità e la profondità di piallatura determinano la qualità del taglio. Per un taglio approssimativo, è possibile aumentare la profondità di taglio. Per ottenere un taglio regolare, è necessario ridurre la profondità di taglio e far avanzare lentamente la piallatrice sul pezzo.

La corretta velocità di avanzamento dipenderà dal tipo di materiale da tagliare e dalla profondità del taglio. Quando si piallano materiali duri (ad esempio, legno duro) o quando si sfrutta la larghezza massima della piallatrice, impostare solo profondità limitate e rallentare l'avanzamento della

piattrice secondo necessità.
Fare prima delle prove su un pezzo di materiale di scarto per valutare la velocità di avanzamento e le dimensioni di taglio corrette.

TUTELA AMBIENTALE

 I prodotti elettrici non possono essere gettati tra i rifiuti domestici. L'apparecchio da rottamare deve essere portato al centro di riciclaggio per un corretto trattamento.
Controllare con le autorità locali o con il rivenditore per localizzare il centro di riciclaggio più vicino.

DICHIARAZIONE DI CONFORMITÀ

NOI,
Positec Germany GmbH
Grüner Weg 10, 50825 Cologne, Germany

Dichiara che l'apparecchio,
Descrizione **WORX Pialla**
Codice **WX615 (620-629- designazione del macchinario rappresentativo del Pialla)**
Funzioni **rimuovere il materiale superficiale con un utensile a lama rotante**

È conforme alle seguenti direttive,
2006/42/EC
2014/30/EU
2011/65/EU

Conforme a,
EN 62841-1
EN 62841-2-14
EN 55014-1
EN 55014-2
EN 61000-3-2
EN 61000-3-3

Il responsabile autorizzato alla compilazione della documentazione tecnica,

Nome Marcel Filz
Indirizzo Positec Germany GmbH
Grüner Weg 10, 50825 Cologne, Germany



2018/10/25
Allen Ding
Vice capo ingegnere, testing e certificazione
Positec Technology (China) Co., Ltd
18, Dongwang Road, Suzhou Industrial
Park, Jiangsu 215123, P. R. China

ADVERTENCIAS DE SEGURIDAD GENERALES SOBRE HERRAMIENTAS ELÉCTRICAS



ADVERTENCIA: Lea todas las advertencias de seguridad, instrucciones, ilustraciones y especificaciones que acompañan a esta herramienta eléctrica. *Si no se respetan todas las instrucciones que se indican abajo, podría producirse una descarga eléctrica, un incendio o alguien podría resultar herido de gravedad.*

Conserve todas las advertencias e instrucciones para futuras consultas.

El término "herramienta eléctrica" en todas las advertencias siguientes corresponde a la herramienta eléctrica con o sin cable.

1) ZONA DE TRABAJO

- Mantener su lugar de trabajo limpio y bien iluminado.** Bancos de trabajo desordenados y lugares oscuros invitan a los accidentes.
- No utilizar herramientas eléctricas en atmósferas explosivas, como por ejemplo en presencia de líquidos inflamables, gases o polvo.** Las herramientas eléctricas crean chispas que pueden encender el polvo o los vapores.
- Mantener alejados a los niños y visitantes mientras opera una herramienta eléctrica.** Las distracciones pueden hacerle perder el control.

2) SEGURIDAD ELÉCTRICA

- Los enchufes de la herramienta eléctrica deben encajar perfectamente en el tomacorriente. Nunca modificar el enchufe de ninguna manera. No utilizar adaptadores con herramientas eléctricas conectadas a tierra.** Los enchufes no modificados y los que encajan perfectamente en el tomacorriente reducirán el riesgo de descarga eléctrica.
- Evitar el contacto del cuerpo con superficies conectadas a tierra tales como caños, radiadores, cocinas y heladeras.** Existe un riesgo creciente de descarga eléctrica si su cuerpo queda conectado a tierra.
- No exponer las herramientas eléctricas a la lluvia y no guardar en lugares húmedos.** El agua que penetra en ellas aumentará el riesgo de una descarga eléctrica.
- No abusar del cable. Nunca utilizar el cable para transportar, tirar o desenchufar la herramienta eléctrica.** Mantener el cable alejado del calor, del aceite, de bordes agudos o piezas móviles. Los cables dañados o enredados aumentan el riesgo de descarga eléctrica.
- Cuando utilice su herramienta eléctrica al aire libre, emplear un prolongador apto para uso en exteriores.** El empleo de cables para uso al aire libre reduce el riesgo de descarga

eléctrica.

- Si es necesario utilizar la herramienta motorizada en un lugar muy húmedo, utilice una fuente de alimentación con dispositivo de corriente residual (RCD).** *El uso de un RCD reduce el riesgo de descarga eléctrica.*

3) SEGURIDAD PERSONAL

- Mantenerse alerta, poner atención en lo que está haciendo y utilice el sentido común mientras opera una herramienta eléctrica.** *No emplear la herramienta cuando se encuentre cansado o bajo la influencia de drogas, alcohol o medicación. Un momento de falta de atención durante el manejo de herramientas eléctricas puede dar lugar a daños corporales serios.*
 - Utilizar equipo de seguridad. Usar siempre protección ocular.** *Equipo de seguridad como máscaras contra el polvo, zapatos antideslizantes de seguridad, sombrero o protección auditiva para condiciones apropiadas reducirá daños corporales.*
 - Evite el arranque accidental. Asegúrese de que el interruptor se encuentra desactivado antes de enchufar la máquina o colocar la batería, al tomar la herramienta o transportarla.** *Transportar herramientas con el dedo en el interruptor o enchufar la herramienta cuando el interruptor está encendido invitan a los accidentes.*
 - Retire llaves de ajuste o llaves inglesas antes de poner la herramienta en funcionamiento.** *Una llave que queda unida a una pieza móvil de la herramienta puede originar daños corporales.*
 - No extralimitarse. Mantenerse firme y con buen equilibrio en todo momento.** *Esto permite un mejor control de la herramienta en situaciones inesperadas.*
 - Vestirse apropiadamente. No usar ropa suelta ni alhajas. Mantenga el pelo, la ropa y los guantes alejados de las piezas en movimiento.** *La ropa suelta, las alhajas o el cabello largo pueden ser atrapados por las piezas móviles.*
 - Si se proporcionan dispositivos para la extracción y recolección de polvo, asegurarse de que estos estén conectados y utilizados correctamente.** *El uso de estos dispositivos puede reducir peligros relacionados con el polvo.*
 - No permita que el hecho de estar familiarizado con el uso de herramientas le haga volverse descuidado o ignorar las normas de seguridad.** *La falta de atención puede provocar heridas graves en una fracción de segundo.*
- ## 4) MANTENIMIENTO de la HERRAMIENTA MOTORIZADA
- No forzar la herramienta eléctrica. Utilizar la herramienta eléctrica correcta para su aplicación.** *La herramienta eléctrica correcta hará el trabajo mejor y más seguro a la velocidad para la cual fue diseñada.*

- b) No utilizar la herramienta eléctrica si el interruptor no la enciende o apaga.** Cualquier herramienta eléctrica que no pueda ser controlada con el interruptor es peligrosa y debe ser reparada.
- c) Desconecte la clavija de la fuente de alimentación o extraiga la batería (si es desmontable) de la herramienta eléctrica antes de realizar cualquier ajuste, cambiar los accesorios o guardar la herramienta.** Tales medidas de seguridad preventivas reducen el riesgo de arranque accidental de la herramienta.
- d) Mantener las herramientas eléctricas que no usa fuera del alcance de los niños y no permita que personas no familiarizadas con la herramienta o con estas instrucciones maneje la herramienta eléctrica.** Las herramientas eléctricas son peligrosas en manos de usuarios inexpertos.
- e) Realice un mantenimiento adecuado de las herramientas eléctricas y sus accesorios. Comprobar si hay desalineamiento o atascamiento de piezas móviles, rotura de piezas en general y cualquier otra condición que pueda afectar la operación normal de la herramienta. Si se verifican daños, recurra a un servicio calificado antes de volver a usar la herramienta.** Las herramientas mal mantenidas causan muchos accidentes.
- f) Mantener las piezas de corte limpias y afiladas.** Puesto que son menos probables de atascarse y más fáciles de controlar.
- g) Utilizar la herramienta eléctrica, accesorios y brocas etc., de acuerdo con estas instrucciones y de la manera prevista para el tipo particular de herramienta eléctrica, teniendo en cuenta las condiciones de trabajo y el trabajo a ser realizado.** El uso de la herramienta eléctrica para otras operaciones distintas de lo previsto podría dar lugar a una situación peligrosa.
- h) Mantenga las empuñaduras y las superficies de agarre secas, limpias y sin aceite ni grasa.** Una empuñadura o una superficie de agarre resbaladiza dificultan la correcta manipulación y el control de la herramienta en situaciones imprevistas.
- 5) Reparación**
- a) Permitir que el mantenimiento de su herramienta eléctrica sea efectuado por una persona calificada usando solamente piezas de recambio idénticas.** Esto es primordial para mantener la seguridad de la herramienta eléctrica.

cuchilla expuesta puede morder la superficie, causando una posible pérdida de control y lesiones serias. Nota: la advertencia anterior se aplica sólo a los cepillos sin protección de cierre automático.



- 2. Si es posible, utilice dispositivos de sujeción u otros medios adecuados para fijar la pieza de trabajo a una superficie estable.**
- 3. Sostenga la herramienta por las superficies de agarre aisladas cuando lleve a cabo una operación donde pueda haber contacto con algún cable oculto.** El contacto con un cable con corriente causará una descarga eléctrica si el operador está tocando alguna parte no aislada de la herramienta.

SÍMBOLOS

	Para reducir el riesgo de lesión, lea el manual de instrucciones
	Clase de protección
	Advertencia
	Utilice protección auditiva
	Utilizar protección ocular
	Utilizar una máscara antipolvo
	Los residuos de aparatos eléctricos y electrónicos no deben depositarse en la basura doméstica. Se deben reciclar en las instalaciones especializadas. Consulte a las autoridades locales o el establecimiento para saber cómo reciclar estos productos.
	Utilizar guantes de protección
	Antes de cualquier manipulación en el aparato extraer el enchufe de la red.

INSTRUCCIONES DE SEGURIDAD PARA SU HERRAMIENTA

- 1. Espere a que las cuchillas de corte se hayan detenido antes de soltar la herramienta.** Una

	Bloquear
	Desbloquear

LISTA DE COMPONENTES

1. EMPUÑADURA
2. INTERRUPTOR DE ENCENDIDO / APAGADO
3. LLAVE
4. COLECTOR DE EXTRACCIÓN DE POLVO
5. RANURAS EN "V"
6. MANDO DE BLOQUEO DE LA GUÍA PARALELA
7. REGLETA VISOR DE PROFUNDIDAD DE CEPILLADO
8. POMO REGULADOR DE PROFUNDIDAD DE CORTE
9. INTERRUPTOR DE LA GUÍA DE EXTRACCIÓN DE POLVO
10. BOTÓN DE SEGURIDAD DEL INTERRUPTOR
11. MANDO DE BLOQUEO DE LA REGLETA DE PROFUNDIDAD
12. REGLETA DE PROFUNDIDAD
13. SACO COLECTOR DE POLVO
14. GUÍA PARALELA
15. MANDO DE AJUSTE DE LA GUÍA PARALELA
16. CUCHILLA
17. ELEMENTO DE SUJECIÓN
18. TORNILLO DE SUJECIÓN X3
19. SOPORTE DE LA PLACA BASE (VÉASE LA FIG. B)

Los accesorios ilustrados o descritos pueden no corresponder al material suministrado de serie con el aparato.

CARACTERÍSTICAS TÉCNICAS

Modelo **WX615 (620-629-designación de maquinaria, representantes de Cepillo)**

Tensión	220-240 V~50/60 Hz
Potencia	750 W
Revoluciones del tambor sin carga	17000 /min
Doble aislamiento	 /II
Máx. anchura de corte	3 mm
Máx. profundidad de corte	12 mm
Máx. profundidad de rebajado	82 mm
Peso de la máquina	3.0 Kg

INFORMACIÓN SOBRE EL RUIDO

Nivel de presión acústica ponderada:	$L_{pA} = 78.9 \text{ dB (A)}$
Nivel de potencia acústica ponderada:	$L_{wA} = 89.9 \text{ dB (A)}$
$K_{pA} \& K_{wA} = 3.0 \text{ dB (A)}$	
Utilice protección auditiva.	

33

INFORMACIÓN SOBRE LAS VIBRACIONES

Valores totales de vibración (suma vectorial triangular) determinados según la norma EN 62841:

Valor de emisión de vibración: $a_h = 3.404 \text{ m/s}^2$

Incertidumbre $K = 1.5 \text{ m/s}^2$

El valor total de vibraciones declarado y el valor de emisiones acústicas declarado se han medido de conformidad con un método de prueba estándar y pueden utilizarse para realizar comparaciones entre herramientas.

El valor total de vibraciones declarado y el valor de emisiones acústicas declarado también pueden utilizarse en una evaluación preliminar de la exposición.

⚠ ADVERTENCIA: Las vibraciones y las emisiones acústicas que se producen durante el uso de la herramienta eléctrica pueden variar respecto a los valores declarados en función de cómo se utilice la herramienta, especialmente dependiendo del tipo de pieza de trabajo que se procese y de otras formas de usar la herramienta: Cómo se utiliza la herramienta y se cortan o perforan los materiales.

Si la herramienta se encuentra en buenas condiciones de mantenimiento.

Si se utiliza el accesorio correcto para la herramienta y se garantiza que está afilado y en buenas condiciones.

La firmeza de sujeción de las empuñaduras, y el uso de accesorios para reducir las vibraciones y el ruido. Y si la herramienta se utiliza según su diseño y estas instrucciones.

Esta herramienta podría causar síndrome de vibración del brazo y la mano si no se utiliza correctamente.

⚠ ADVERTENCIA: Para conseguir una mayor precisión, debe tenerse en cuenta una estimación del nivel de exposición en condiciones reales de todas las partes del ciclo de uso, como los tiempos durante los que la herramienta está apagado o cuando está en funcionamiento pero no está realizando ningún trabajo. Ello podría reducir notablemente el nivel de exposición sobre el periodo de carga total.

Minimización del riesgo de exposición a las vibraciones y el ruido.

Utilice SIEMPRE cincales, brocas y cuchillas afiladas. Mantenga esta herramienta de acuerdo con estas instrucciones y bien lubricada (si es necesario).

Si la herramienta se va a utilizar de forma habitual, se recomienda adquirir accesorios para reducir las vibraciones y el ruido.

Planifique su programa de trabajo para distribuir el uso de la herramienta a lo largo de varios días.

ACCESORIOS

Guía paralela	1
TCT Cuchilla (en máquina)	2
Llave (en máquina)	1
Saco colector de polvo	1

Recomendamos que adquiera todos sus accesorios en el mismo establecimiento donde compró la herramienta. Consulte los estuches de los accesorios para más detalles. El personal del establecimiento también puede ayudar y aconsejar.

INSTRUCCIONES DE FUNCIONAMIENTO



Nota: Antes de usar la herramienta lea el manual de instrucciones detenidamente.

Uso indicado

La herramienta eléctrica a ha sido diseñada para cepillar sobre una base firme piezas de Madera como, p.ej., vigas y tablas. Además, es adecuada para biselar bordes y cepillar rebajes.

ACCIÓN	FIGURA
ANTES DE UTILIZAR	
Interrupción de la guía de extracción de polvo NOTA: El colector de extracción de polvo se puede ajustar hacia la derecha o hacia la izquierda girando el interruptor de la guía de extracción de polvo (11) hacia uno u otro lado.	Véase la Fig. A1
Colocación de la bolsa para el polvo	Véase la Fig. A2
Vaciado de la bolsa para el polvo	Véase la Fig. A3
Soporte de la placa base	Véase la Fig. B
Montaje de la guía paralela	Véase la Fig. C1
Ajuste de la guía paralela NOTA: Suelte el mando de ajuste (15) y ajuste la anchura de rebajado requerida (máx. 82 mm).	Véase la Fig. C2
Ajuste de la regleta de profundidad NOTA: Ajuste la profundidad de rebajado requerida utilizando la línea indicadora (a) y la marca de la carcasa del cepillo junto a la línea (máx. 12,7 mm).	Véase la Fig. D
Ajuste de la profundidad de corte NOTA: <ul style="list-style-type: none"> Profundidades pequeñas de corte de 0-3mm son las mejores para la mayor parte de los trabajos de cepillado o rebajado. Gire el pomo regulador de profundidad (8) para seleccionar la profundidad de corte deseada en la escala. Graduación de la escala = 0.5 mm. 	Véase la Fig. E
FUNCIONAMIENTO	

Interruptor de seguridad de encendido / apagado	Véase la Fig. F
Cepillado de superficies normales	Véase la Fig. G1
Cepillado con la guía paralela	Véase la Fig. G2
Achaflanado de bordes	Véase la Fig. H

DESPUÉS DEL USO

Colocación y cambio de cuchillas
– Extracción de la cuchilla usada

 **Advertencia: Desenchufe el cable de la toma de corriente antes de efectuar cualquier ajuste o cambio de cuchillas.**

La cuchilla tiene dos bordes afilados que pueden ser invertidos.

NOTA:

- Las hojas desgastadas o sin filo no pueden ser afiladas y deben reemplazarse.
- No está permitido reafilar las cuchillas del cepillo. No intente afilar las cuchillas ni utilizar cuchillas reafiladas.
- Utilice únicamente las cuchillas diseñadas para el uso con este modelo, ya que cualquier otra cuchilla provocaría vibraciones y pérdidas de rendimiento, y podría no quedar bien sujeta en el portacuchillas.
- No es necesario quitar la cubierta de cuchilla, ya que esto puede cambiar los ajustes de fábrica para el control de la altura de cuchilla de corte.

Véase la Fig. I1, I2, I3

Colocación y cambio de cuchillas
– Instalación de una cuchilla nueva

NOTA:

- Antes de reinsertar una cuchilla nueva o de invertir la existente, límpiela siempre, así como su compartimiento en caso de que estén sucios.
- Inserte la cuchilla orientada correctamente en el portacuchillas y, a continuación, vuelva a apretar los 3 tornillos con la llave.
- Antes de comenzar, gire a mano para comprobar que el tambor portacuchillas tenga libre rotación.

Véase la Fig. I4

Sustitución de la correa de transmisión



Advertencia:

- **Desenchufe el cable de la toma de corriente antes de efectuar cualquier ajuste, reparación o mantenimiento.**
- **La herramienta en funcionamiento puede causar lesiones.**

Afloje el tornillo y quite la cubierta de la correa de transmisión, desmonte la correa desgastada de las poleas (b) y (c) y límpielos. Coloque la nueva correa de transmisión sobre la parte superior de la polea pequeña o piñón y, girándola manualmente, presiónela sobre la polea grande (b) Asegúrese de que la correa gire exactamente a lo largo de las ranuras del piñón y la polea grande. Vuelva a colocar la cubierta de la correa de transmisión en su posición y ajústela con el tornillo.

Véase la Fig. J1, J2

MANTENIMIENTO

Retire el enchufe de la toma de corriente antes de efectuar cualquier ajuste, reparación o mantenimiento.

No posee piezas en su interior que deban ser reparadas por el usuario. Nunca emplee agua o productos químicos para limpiar su herramienta. Use simplemente un paño seco. Guarde siempre su herramienta en un lugar seco. Mantenga limpias las ranuras de ventilación del motor. Mantenga todos los controles de funcionamiento libres de polvo. La observación de chispas que destellan bajo las ranuras de ventilación indica un funcionamiento normal que no dañará su herramienta.

Si el cable de alimentación está dañado deberá ser reemplazado por el fabricante, su agente de servicio o por alguna persona cualificada para evitar riesgos.

CONSEJOS DE TRABAJO PARA SU CEPILLO



Advertencia: ¡Peligro de enganchón o bloqueo de cuchillas! Apoye la máquina sobre la pieza de trabajo únicamente cuando esté encendida.

La tasa de cepillado y la profundidad de corte determinan la calidad del corte. Para los cortes de desbaste, se puede incrementar la profundidad de corte. Para lograr un corte suave, se debe reducir

la profundidad de corte y se debe hacer avanzar el cepillo lentamente por la pieza de trabajo. La velocidad de avance adecuada depende del material que se vaya a cortar y de la profundidad de corte. Al cepillar materiales duros (como madera dura) y al utilizar la anchura máxima del cepillo, únicamente se deben ajustar profundidades de cepillado bajas y se debe reducir la velocidad de avance del cepillo según convenga. Le recomendamos que primero realice algunas pruebas con un trozo de material desechable, con el fin de ajustar correctamente la velocidad de avance y las dimensiones del corte.

PROTECCIÓN AMBIENTAL

 Los residuos de aparatos eléctricos y electrónicos no deben depositarse en la basura doméstica. Se deben reciclar en las instalaciones especializadas. Consulte a las autoridades locales o el establecimiento para saber cómo reciclar estos productos.

DECLARACIÓN DE CONFORMIDAD

Los que reciben,
Positec Germany GmbH
Grüner Weg 10, 50825 Cologne, Germany

Declaran que el producto
Descripción **WORX Cepillo**
Modelo **WX615 (620-629- designación de maquinaria, representantes de Cepillo)**
Funciones **eliminación de material superficial por medio de una cuchilla giratoria**

Cumple con las siguientes Directivas
2006/42/EC
2014/30/EU
2011/65/EU

Cumple las normativas
EN 62841-1
EN 62841-2-14
EN 55014-1
EN 55014-2
EN 61000-3-2
EN 61000-3-3

La persona autorizada para componer el archivo técnico,

Nombre Marcel Filz
Dirección Positec Germany GmbH
Grüner Weg 10, 50825 Cologne, Germany



2018/10/25
Allen Ding
Ingeniero Jefe Adjunto. Pruebas y Certificación.
Positec Technology (China) Co., Ltd
18, Dongwang Road, Suzhou Industrial
Park, Jiangsu 215123, P. R. China

ALGEMENE VEILIGHEIDSWAARSCHUWING- EN VOOR VERMOGENSMACHINE



WAARSCHUWING Lees alle veiligheidswaarschuwingen, instructies, illustraties en specificaties die bij dit elektrisch gereedschap werden meegeleverd. *Het niet opvolgen van alle onderstaande voorschriften kan tot een elektrische schok, brand en/of ernstig persoonlijk letsel leiden.*

Bewaar alle waarschuwingen en instructies voor latere naslag.

De term "(elektrisch) gereedschap" in de waarschuwingen hieronder, verwijst naar uw op netspanning werkende gereedschap (met stroomdraad) of uw accugereedschap (draadloos).

1) WERKGEBIED

- Houd uw werkgebied schoon en zorg ervoor dat deze goed verlicht is.** *In rommelige en slecht verlichte werkgebieden gebeuren sneller ongelukken.*
- Gebruik elektrisch gereedschap niet in explosieve atmosferen, zoals in de nabijheid van ontvlambare vloeistoffen, gassen of stof.** *Elektrisch gereedschap veroorzaakt vonken die de stof of de gassen kunnen doen ontvlammen.*
- Houd kinderen en omstanders uit de buurt terwijl u met elektrisch gereedschap werkt.** *Afleidingen kunnen ervoor zorgen dat u de controle over het gereedschap verliest.*

2) ELEKTRISCHE VEILIGHEID

- De stekker van het elektrisch gereedschap moet passen in het stopcontact. Pas de stekker op geen enkele manier aan om te zorgen dat hij wel past. Gebruik geen adapterstekkers terwijl u geaard elektrisch gereedschap gebruikt.** *Onaangepaste stekkers die in het stopcontact passen, verminderen de kans op een elektrische schok.*
- Vermijd lichamelijk contact met geaarde of gegronde oppervlakken, zoals buizen, radiatoren, fornuizen en koelkasten.** *Als uw lichaam geaard of geground is, is er een grotere kans op een elektrische schok.*
- Stel uw elektrische gereedschap niet bloot aan regen of natte omstandigheden.** *Water dat elektrisch gereedschap kan binnendringen, vergroot de kans op een elektrische schok.*
- Gebruik de stroomdraad niet op een andere manier dan waarvoor deze gemaakt is. Trek niet aan de stroomdraad, ook niet om de stekker uit het stopcontact te krijgen en draag het gereedschap niet door het aan de stroomdraad vast te houden. Houd de stroomdraad uit de buurt van hitte, olie, scherpe hoeken en bewegende onderdelen.**

Beschadigde of verwarde stroomdraden vergroten de kans op een elektrische schok.

- Wanneer u het elektrische gereedschap buitenshuis gebruikt, dient u te zorgen voor een verlengsnoer dat geschikt is voor gebruik buitenshuis.** *Het gebruik van een verlengsnoer dat geschikt is voor gebruik buitenshuis, vermindert de kans op een elektrische schok.*
- Moet een krachtmachine in een vochtige locatie worden gebruikt, gebruik dan een aardlekschakelaar (ALS).** *Een ALS vermindert het gevaar op elektrische schokken.*

3) PERSOONLIJKE VEILIGHEID

- Blijf alert, kijk waar u mee bezig bent en gebruik uw gezonde verstand wanneer u met elektrisch gereedschap werkt. Gebruik geen elektrisch gereedschap wanneer u moe bent of onder de invloed van drugs, alcohol of medicijnen.** *Een moment van onoplettendheid bij het gebruik van elektrisch gereedschap kan leiden tot ernstig persoonlijk letsel.*
- Gebruik een veiligheidsuitrusting. Draag altijd oogbescherming.** *Een veiligheidsuitrusting, zoals een stofmasker, schoenen met antislipzolen, een veiligheidshelm, of oorbescherming die onder de juiste omstandigheden gebruikt wordt, vermindert de kans op persoonlijk letsel.*
- Pas op dat het apparaat niet onbedoeld wordt gestart. Zorg ervoor dat de schakelaar uit staat voordat u de voeding en/of batterij aansluit, en als u de machine oppakt en draagt.** *Gereedschap dragen terwijl u uw vinger op de schakelaar houdt, of de stekker in het stopcontact steken terwijl het gereedschap ingeschakeld staat, is vragen om ongelukken.*
- Verwijder inbussleutels of moersleutels voordat u het gereedschap inschakelt. Een sleutel die nog in of op een draaiend onderdeel van het elektrische gereedschap zit, kan leiden tot ernstig persoonlijk letsel.**
- Werk niet boven uw macht. Zorg er altijd voor dat u stevig staat en goed in balans bent. Hierdoor heft u betere controle over het gereedschap in onverwachte situaties.**
- Draag geschikte kleding. Draag geen loszittende kleding of sieraden. Houd uw haar en kleding uit de buurt van bewegende onderdelen.** *Loszittende kleding, sieraden of lang haar kan vast komen te zitten in bewegende onderdelen.*
- Wanneer er apparaten worden bijgeleverd voor stofafzuiging en -opvang, zorg er dan voor dat deze aangesloten zijn en op de juiste manier gebruikt worden. Het gebruik van deze apparaten vermindert de gevaren die door stof kunnen ontstaan.**
- Als u gereedschap veelvuldig gebruikt, dan kan dit leiden tot het negeren van de veiligheidsprincipes, probeer dit te**

vermijden. Een achteloze actie kan binnen een fractie van een seconde leiden tot ernstig letsel.

4) GEBRUIK EN ONDERHOUD VAN ELEKTRISCH GEREEDSCHAP

- a) **Forceer het gereedschap niet. Gebruik gereedschap dat voor de toepassing geschikt is.** Het gebruik van geschikt gereedschap levert beter werk af en werkt veiliger als het gebruikt wordt op de snelheid waar het voor ontworpen is.
- b) **Gebruik het gereedschap niet wanneer de aan/uitschakelaar niet functioneert.** Gereedschap dat niet kan worden bediend met behulp van de schakelaar is gevaarlijk en dient te worden gerepareerd.
- c) **Haal de stekker uit het stopcontact en/of verwijder de accu, indien deze kan worden verwijderd, uit het gereedschap voordat u instellingen verandert, toebehoren vervangt of de machine opbergt.** Deze preventieve veiligheidsmaatregelen verminderen de kans op het ongewild inschakelen van het gereedschap.
- d) **Berg gereedschap dat niet gebruikt wordt buiten het bereik van kinderen op en laat personen die niet bekend zijn met het gereedschap of met deze veiligheidsinstructies het gereedschap niet bedienen.** Elektrisch gereedschap kan in de handen van ongetrainde gebruikers gevaarlijk zijn.
- e) **Onderhouden van het gereedschap en accessoires. Controleer of bewegende onderdelen nog goed uitgelijnd staan, of ze niet ergens vastzitten en controleer op elke andere omstandigheid die ervoor kan zorgen dat het gereedschap niet goed functioneert. Wanneer het gereedschap beschadigd is, dient u het te repareren voordat u het in gebruik neemt.** Veel ongelukken worden veroorzaakt door slecht onderhouden elektrisch gereedschap.
- f) **Houd snijdend gereedschap schoon en scherp.** Goed onderhouden snijdend gereedschap met scherpe zaagbladen/messen zal minder snel vastlopen en is makkelijker te bedienen.
- g) **Gebruik het gereedschap, de accessoires, de bitjes, enz. in overeenstemming met deze instructies en op de manier zoals bedoeld voor het specifieke type elektrisch gereedschap, rekening houdend met de werkomstandigheden en het uit te voeren werk.** Het gereedschap gebruiken voor andere doeleinden dan waar deze voor ontworpen is, kan gevaarlijke situaties opleveren.
- h) **Houd de handgrepen en grijppoppervlakten droog, schoon en vrij van olie en smeermiddel.** Glibberige handgrepen en grijppoppervlakten laten geen veilige hantering toe, en zorgen ervoor dat u geen controle hebt over het gereedschap in onverwachte omstandigheden.

5) SERVICE

- a) **Laat uw elektrisch gereedschap repareren door een bevoegde reparateur die alleen originele reserveonderdelen gebruikt.** Zo bent u er zeker van dat uw gereedschap veilig blijft.

VEILIGHEIDSPUNTEN VOOR UW SCHAAFMACHINE

- 1. Wacht tot het mes stopt voordat u het gereedschap neerlegt. Een blootliggend mes kan zich vastzetten op het oppervlak en leiden tot verlies van het gereedschap en ernstige letsels.**
NB De bovenstaande waarschuwing is uitsluitend van toepassing op vlakschuurmachines zonder automatisch afsluitende beveiliging.
- 2. Gebruik zo mogelijk een klem of een ander geschikt hulpmiddel om de controle over het gereedschap en ernstige letsels.**
- 3. Houd het gereedschap vast bij de geïsoleerde handgreep wanneer er kans is op het raken van verborgen bedrading.**
Contact met een draad waar stroom opstaat, zorgt ervoor dat er ook op de metalen onderdelen van het apparaat stroom komt te staan, waardoor de gebruiker een schok krijgt.

SYMBOLLEN

	Lees de gebruikershandleiding om het risico op letsels te beperken.
	Dubbele isolatie
	Waarschuwing
	Draag oorbescherming
	Draag oogbescherming
	Draag stofmasker

	Afgedankte elektrische producten mogen niet bij het normale huisafval terechtkomen. Breng deze producten waar mogelijk naar een recyclecentrum bij u in de buurt. Vraag de verkoper of de gemeente informatie en advies over het recyclen van elektrische apparatuur.
	Draag beschermende handschoenen
	Voordat u werkzaamheden uitvoert aan de machine zelf, moet u de stekker uit het stopcontact trekken.
	Vergrendelen
	Ontgrendelen

ONDERDELENLIJST

1. **HANDGREEPZONES**
2. **AAN/UIT-SCHAKELAAR**
3. **SOKSLEUTEL**
4. **STOF AFZUIGING**
5. **V-GROEVEN**
6. **VERGRENDELKNOP PARALLELGELEIDER**
7. **SCHAAL SCHAADFIEPTE**
8. **AFSTELLING SCHAADFIEPTE**
9. **KNOP STOF AFZUIGING GELEIDER**
10. **ONTGRENDELINGSSCHAKELAAR**
11. **VERGRENDELKNOP RABATGELEIDER**
12. **METER SPONNINGDIEPTE**
13. **STOFZAK**
14. **PARALLELE GELEIDER SPONNING**
15. **INSELKNOP PARALLELGELEIDER**
16. **MES**
17. **KLEMELEMENT**
18. **KLEMSCHROEF X 3**

19. VOET GRONDPLAAT (ZIE FIG. B)

Niet alle afgebeelde of beschreven toebehoren worden standaard meegeleverd.

TECHNISCHE GEGEVENS

Type **WX615 (620-629- aanduiding van machines, kenmerkend voor Schaafmachine)**

Spanning	220-240 V~50/60 Hz
Opgenomen vermogen	750 W
Onbelast toerental	17000 /min
Veiligheidsklasse	 II
Schaafbreedte	3 mm
Schaafdiepte	12 mm
Sponningdiepte	82 mm
Gewicht machine	3.0 Kg

GELUIDSPRODUCTIE

A-gewogen geluidsdruk:	$L_{pA} = 78.9 \text{ dB (A)}$
------------------------	--------------------------------

A-gewogen geluidsniveau:	$L_{wA} = 89.9 \text{ dB (A)}$
--------------------------	--------------------------------

$K_{PA} \& K_{WA} = 3.0 \text{ dB (A)}$

Draag oorbescherming.



TRILLINGSGEGEVENS

Totale trillingswaarden (som triax vector) bepaald volgens EN 62841:

Trillingsemisiewaarde: $a_n = 3.404 \text{ m/s}^2$

Onzekerheid $K = 1.5 \text{ m/s}^2$

De totale waarde van trillingen en geluidsemisatie werden gemeten volgens een standaard testmethode en kunnen worden gebruikt om gereedschappen te vergelijken.

De totale waarde van trillingen en geluidsemisatie kunnen ook voor een voorlopige beoordeling van de blootstelling worden gebruikt.

WAARSCHUWING: Trillingen en geluidsemisatie die tijdens het gebruik van het gereedschap optreden, kunnen verschillen van de opgegeven waarde, dit is afhankelijk van de manier waarop het gereedschap wordt gebruikt, met name van het werkstuk dat wordt bewerkt, afhankelijk van

de volgende voorbeelden en andere variaties in de manier waarop het gereedschap wordt gebruikt: Hoe de machine gebruikt wordt en hoe het materiaal gesneden of geboord wordt. De conditie en de onderhoudstoestand van de machine. Gebruik van de juiste toebehoren. Zorg ervoor dat ze scherp zijn en in goede conditie. Hoe stevig de handgreep wordt vastgehouden en of er anti-trilling en -geluidsaccessoires worden gebruikt. De machine moet gebruik worden zoals door de ontwerper bedoeld is en in overeenstemming met deze instructies.

Deze machine kan een trillingssyndroom in hand en arm veroorzaken als hij niet op de juiste wijze gehanteerd wordt.

WAARSCHUWING: Voor de nauwkeurigheid moet bij een schatting van het blootstellingsniveau in de feitelijke gebruiksomstandigheden rekening worden gehouden met alle delen van de bewerking, zoals het moment dat de machine wordt uitgeschakeld en de tijden waarop de machine loopt zonder daadwerkelijk gebruikt te worden. Dit kan het blootstellingsniveau over de totale werkperiode aanzienlijk verminderen.

Het risico op blootstelling aan trillingen en geluid verminderen.
40 Gebruik **ALTIJD** scherpe beitels, boren en zaagbladen. Onderhoud de machine volgens deze instructies en houd hem goed gesmeerd (voor zover van toepassing). Als het gereedschap regelmatig wordt gebruikt, investeer dan in anti-trilling en -geluidsaccessoires. Plan de werkzaamheden zodat de taken met veel trillingen over een aantal dagen verspreid worden.

TOEBEHOREN

Parallele geleider sponning	1
TCT mes (mes op machine)	2
Soksleutel (mes op machine)	1
Stofzak	1

Wij adviseren u alle accessoire te kopen in de winkel waar u het gereedschap heeft gekocht. Kijk op de verpakking van het accessoire voor meer informatie. Ook het winkelpersoneel kan u helpen en adviseren.



BEDIENINGSINSTRUCTIES

OPMERKING: lees het instructieboekje aandachtig voor gebruik van het gereedschap .

Beoogd gebruik

Het elektrische gereedschap is bestemd voor het met vaste steun schaven van houtmaterialen zoals balken en planken. Het is ook geschikt voor het afschuiven van randen en voor het schaven van sponningen.

ACTIE	AFBEELDING
VOOR GEBRUIK	
Knop stofafzuiging geleider OPMERKING: De stofafzuigpoort kan naar links of rechts worden versteld door de knop (11) van de stofafzuiging geleider naar links of rechts te draaien.	Zie Fig. A1
Een stofzak monteren	Zie Fig. A2
De stofzak legen	Zie Fig. A3
Voet grondplaat	Zie Fig. B
De parallelgeleider monteren	Zie Fig. C1
De parallelgeleider instellen OPMERKING: De instelknop (15) losdraaien en de vereiste sponningbreedte instellen (Max. 82 mm).	Zie Fig. C2
De sponninggeleider instellen OPMERKING: De gewenste sponningdiepte instellen met de indicatielij (a) en de markering op het schaaftuis naast de lijn (Max. 12.7 mm).	Zie Fig. D

<p>Afstelling schaafdiepte</p> <p>OPMERKING:</p> <ul style="list-style-type: none"> Een kleinere schaafdiepte van 0-3 mm is de beste afstelling voor het schaven of de sponning van de meeste oppervlakken. Draai de afstelling voor de schaafdiepte (8) om de gewenste schaafdiepte in te stellen op de schaal. Schaalgradatie = 0.5 mm. 	<p>Zie Fig. E</p>	<p>Messen monteren en vervangen - installeren van een nieuw mes</p> <p>OPMERKING:</p> <ul style="list-style-type: none"> Voordat u een nieuw mes plaatst of een mes omdraait, moet u het mes en de meshouder altijd schoonmaken als deze vuil zijn. Na het in de juiste richting in de meshouder schuiven van het mes, de 3 schroeven weer aanhalen met de sleutel. Draai ze eerst met de hand voordat u start om te controleren of de rol ongehinderd kan draaien. 	<p>Zie Fig. I4</p>
<p>BEDIENING</p>			
<p>Veiligheidsschakelaar</p>	<p>Zie Fig. F</p>		
<p>Standaard vlakschaven</p>	<p>Zie Fig. G1</p>		
<p>Schaven met de parallelgeleider</p>	<p>Zie Fig. G2</p>		
<p>Rand afschuiven</p>	<p>Zie Fig. H</p>		
<p>NA GEBRUIK</p>			
<p>Messen monteren en vervangen - verwijderen van het oude mes</p> <p> WAARSCHUWING: Trek de voedingskabel uit de aansluiting voordat u eventuele aanpassingen uitvoert of de messen vervangt.</p> <p>Het mes heeft twee snijranden die kunnen worden omgekeerd.</p> <p>OPMERKING:</p> <ul style="list-style-type: none"> Botte en versleten messen kunnen niet opnieuw worden geslepen en moeten worden vervangen. De schaafmessen mogen niet worden geslepen. Nooit de messen te slijpen of nageslepen messen gebruiken. Gebruik uitsluitend de messen die zijn bedoeld voor gebruik met dit model. Andere messen zullen trillingen veroorzaken, de prestaties verminderen en mogelijk slecht klemmen in de meshouder. U hoeft de messenklem niet te verwijderen, anders kunnen de fabriekinstellingen voor de regeling van de snijbladhoogte wijzigen. 	<p>Zie Fig. I1, I2, I3</p>	<p>Een aandrijfriem vervangen</p> <p> WAARSCHUWING:</p> <ul style="list-style-type: none"> Trek de voedingskabel uit de aansluiting voordat u eventuele aanpassingen, reparaties of onderhoud uitvoert. De snijmessen zullen draaien en kunnen letsels veroorzaken. <p>Maak de schroef los en verwijder de riemaafdekking, verwijder de versleten aandrijfriem van de grote aandrijfrol (b) en het drijf wiel (c) en maak ze schoon. Draai de nieuwe aandrijfriem rond de bovenkant van het drijf wiel, draai de riem met de hand en duw deze op de grote aandrijfrol (b). Zorg ervoor dat de aandrijfriem precies langs de lengtegroeven van het drijf wiel en de aandrijfrol. Plaats de riemaafdekking terug en maak deze vast met de schroef.</p>	<p>Zie Fig. J1, J2</p>

ONDERHOUD

Trek de voedingskabel uit de aansluiting voordat u eventuele aanpassingen, reparaties of onderhoud uitvoert.

Dit gereedschap bevat geen onderdelen die door de gebruiker dienen te worden onderhouden. Gebruik nooit water of chemische reinigingsmiddelen voor het schoonmaken van uw elektrische gereedschap. Veeg schoon met een droge doek. Bewaar uw elektrische gereedschap altijd op een droge plaats. Houd de ventilatieopeningen van de motor schoon. Houd alle bedieningselementen vrij van stof. Af en toe ziet u vonken in de ventilatiegleuven. Dit is normaal en zal uw gereedschap niet beschadigen. Is de voedingskabel beschadigd, dan moet hij, om risico te voorkomen, worden vervangen door de fabrikant, zijn vertegenwoordiger of een ander bevoegd persoon.

WERKTIPS VOOR UW SCHAAFMACHINE



 **Waarschuwing: Gevaar voor terugslag!**
**Plaats de machine alleen op het
werkstuk wanneer u deze hebt ingeschakeld.**

De schaafsnelheid en de schaaftdiepte bepalen de kwaliteit van de schaaftbewerking. Voor grof schaven, kunt u de schaaftdiepte vergroten. Voor fijn schaven moet u de schaaftdiepte verkleinen en de schaaft langzaam over het werkstuk bewegen.

De juiste voedingssnelheid is afhankelijk van het type materiaal dat wordt geschaafd en de schaaftdiepte. Bij het schaven van harde materialen (bijv. hardhout), evenals bij het gebruik van de maximale schaaftdiepte, alleen geringe schaaftdiepten instellen en de voedingssnelheid van de schaaft indien nodig verlagen.

Oefen eerst op een stuk afvalmateriaal voor het bepalen van de juiste voedingssnelheid en schaaftafmetingen.

BESCHERMING VAN HET MILIEU

 Afgedankte elektrische producten kunt u niet met het normale huisafval weggooien. Breng deze producten, indien mogelijk, naar een  recyclecentrum bij u in de buurt. Vraag de verkoper of de gemeente naar informatie en advies over het recyclen van elektrische producten.

CONFORMITEITVERKLARING

Wij,
Positec Germany GmbH
Grüner Weg 10, 50825 Cologne, Germany

Verklaren dat het product,
Beschrijving **WORX Schaafmachine**
Type **WX615 (620-629- aanduiding van machines, kenmerkend voor Schaafmachine)**
Functie **Oppervlaktmateriaal met een roterend snijgereedschap verwijderen**

Overeenkomt met de volgende richtlijnen,
2006/42/EC
2014/30/EU
2011/65/EU

Standards in overeenstemming met,
EN 62841-1
EN 62841-2-14
EN 55014-1
EN 55014-2
EN 61000-3-2
EN 61000-3-3

De persoon die bevoegd is om het technische bestand te compileren,

Naam Marcel Filz
Adres Positec Germany GmbH
Grüner Weg 10, 50825 Cologne, Germany



2018/10/25
Allen Ding
Plaatsvervangend Chief Ingenieur,
Testen en Certificering
Positec Technology (China) Co., Ltd
18, Dongwang Road, Suzhou Industrial
Park, Jiangsu 215123, P. R. China

OGÓLNE OSTRZEŻENIA DOTYCZĄCE BEZPIECZEŃSTWA PODCZAS PRACY Z ELEKTRONARZĘDZIAMI



OSTRZEŻENIE Przeczytaj

wszystkie ostrzeżenia, instrukcje, ilustracje i specyfikacje dostarczone z elektronarzędziem. Niestosowanie się do podanych wskazówek może spowodować porażenie prądem, pożar i / lub ciężkie obrażenia ciała.

Należy dobrze przechowywać te przepisy.

Użyte w dalszej części pojęcie „elektronarzędzie” odnosi się do elektronarzędzi napędzanych prądem (z kablem zasilającym) i do elektronarzędzi napędzanych akumulatorami (bez kabla zasilającego).

1) Miejsce pracy

- a) **Miejsce pracy należy utrzymywać w czystości i dobrze oświetlone.** Nieporządek i nie oświetlane zakreśy pracy mogą doprowadzić do wypadków.
- b) **Nie należy pracować tym narzędziem w otoczeniu zagrożonym wybuchem, w którym znajdują się np. łatwopalne ciecze, gazy lub pyły.** Elektronarzędzia wywołują iskry, które mogą podpalić ten pył lub parę.
- c) **Elektronarzędzie trzymać podczas pracy z daleka od dzieci i innych osób.** Przy odwróceniu uwagi można stracić kontrolę nad narzędziem.

2) Bezpieczeństwo elektryczne

- a) **Wtyczka urządzenia musi pasować do gniazda. Nie wolno zmieniać wtyczki w jakikolwiek sposób. Nie należy używać wtyczek adapterowych razem z uziemionymi narzędziami.** Niezmienione wtyczki i pasujące gniazda zmniejszają ryzyko porażenia prądem.
- b) **Należy unikać kontaktu z uziemionymi powierzchniami jak rury, grzejniki, piece i lodówki.** Istnieje zwiększone ryzyko porażenia prądem, gdy Państwo ciało jest uziemione.
- c) **Urządzenie należy trzymać zabezpieczone przed deszczem i wilgocią.** Wniknięcie wody do elektronarzędzia podwyższa ryzyko porażenia prądem..
- d) **Nigdy nie należy używać kabla do innych czynności. Nigdy nie używać kabla do noszenia urządzenia za kabel, zawieszenia lub do wyciągania wtyczki z gniazda.** Kabel należy trzymać z daleka od wysokich temperatur, oleju; ostrych krawędzi lub ruchomych części urządzenia. Uszkodzone lub poplątane kable zwiększają ryzyka porażenia prądem.
- e) **W przypadku, że elektronarzędziem pracuje się na świeżym powietrzu**

należy używać kabla przedłużającego, który dopuszczony jest do używania na zewnątrz. Użycie dopuszczonego do używania na zewnątrz kabla przedłużającego zmniejsza ryzyko porażenia prądem.

- f) **Jeśli nie można uniknąć posługiwania się elektronarzędziem w miejscu o dużej wilgotności należy użyć zabezpieczonego zasilacza domowego (RCD).** Stosowanie RCD zmniejsza ryzyko porażenia prądem elektrycznym.

3) Bezpieczeństwo osób

- a) **Należy być uważnym, zważać na to co się robi i pracę elektronarzędziem rozpoczynać z rozsądkiem.** Nie należy używać urządzenia gdy jest się zmęczonym lub pod wpływem narkotyków, alkoholu lub leków. Moment nieuwagi przy użyciu urządzenia może doprowadzić do poważnych obrażeń ciała.
- b) **Należy nosić osobiste wyposażenie ochronne i zawsze okulary ochronne.** Noszenie osobistego wyposażenia ochronnego jak maska przeciwpyłowa, nie ślizgające się buty robocze, helm ochrony lub ochrona słuchu, w zależności od rodzaju i użycia elektronarzędzia zmniejsza ryzyko obrażeń ciała.
- c) **Należy zapobiec przypadkowemu uruchomieniu. Przed podłączeniem do sieci zasilającej i/lub zestawu baterii, podniesieniem urządzenia i przenoszeniem urządzenia należy sprawdzić, czy przełącznik znajduje się w pozycji wyłączenia.** W przypadku, że przy noszeniu urządzenia trzyma się palec na włączniku/wyłączniku lub włączone urządzenie podłączone zostanie do prądu, to może to doprowadzić do wypadków.
- d) **Zanim urządzenie zostanie włączone należy usunąć narzędzia nastawcze lub klucze.** Narzędzie lub klucz, które znajdują się w ruchomych częściach urządzenia mogą doprowadzić do obrażeń ciała.
- e) **Nie należy przeceniać swoich możliwości. Należy dbać o bezpieczną pozycję pracy i zawsze utrzymywać równowagę.** Przez to możliwa jest lepsza kontrola urządzenia w nieprzewidywanych sytuacjach.
- f) **Należy nosić odpowiednie ubranie. Nie należy nosić luźnego ubrania lub biżuterii.** Wystrzegaj się kontaktu włosów, części odzieży lub rękawic ochronnych z ruchomymi częściami urządzenia.
- g) **W przypadku, że możliwe jest zamontowanie urządzeń odsysających lub podchwytyjących należy upewnić się, czy są one właściwie podłączone i prawidłowo użyte.** Użycie tych urządzeń zmniejsza zagrożenie spowodowane pyłami.
- h) **Częste używanie urządzenia i rutyna może osłabić twoją uwagę i być przyczyną niedotrzymywania zasad bezpieczeństwa.** Nieuważne działanie może spowodować poważne szkody w ułamku sekundy.

- 4) **Staranne obcowanie oraz użycie elektronarzędzi**
- a) **Nie należy przeciążać urządzenia. Do pracy używać należy elektronarzędzia, które jest do tego przewidziane.** *Odpowiednim narzędziem pracuje się lepiej i bezpieczniej w podanym zakresie sprawności.*
- b) **Nie należy używać elektronarzędzia, którego włącznik/wyłącznik jest uszkodzony.** *Elektronarzędzie, którego nie można włączyć lub wyłączyć jest niebezpieczne i musi zostać naprawione.*
- c) **Przed przystąpieniem do wykonywania jakichkolwiek regulacji, ustawień wymiany osprzętu lub składowania urządzenia należy odłączyć wtyczkę od źródła zasilania i/lub wyjąć akumulator.** *Ten środek ostrożności zapobiega niezamierzonemu włączeniu się urządzenia.*
- d) **Nie używane elektronarzędzia należy przechowywać poza zasięgiem dzieci. Nie należy dać narzędzia do użytku osobom, które jego nie znają lub nie przeczytały tych przepisów.** *Używane przez niedoświadczonych osoby elektronarzędzia są niebezpieczne.*
- e) **Dotrzymuj regularnego wykonywania konserwacji urządzenia i osprzętu. Należy kontrolować, czy ruchome części urządzenia funkcjonują bez zarzutu i nie są zablokowane, czy części nie są pęknięte lub uszkodzone, co mogłoby mieć wpływ na prawidłowe funkcjonowanie urządzenia.** *Uszkodzone części należy przed użyciem urządzenia oddać do naprawy. Wiele wypadków spowodowanych jest przez niewłaściwą konserwację elektronarzędzi.*
- f) **Narzędzia tnące należy utrzymywać ostre i czyste.** *Starannie pielęgnowane narzędzia tnące z ostrymi krawędziami tnącymi zablokują się rzadziej i łatwiej się je prowadzi.*
- g) **Elektronarzędzia, osprzęt, narzędzia itd. należy używać odpowiednio do tych przepisów i tak, jak jest to przewidziane dla tego specjalnego typu urządzenia.** *Uwzględnić należy przy tym warunki pracy i czynność do wykonania. Użycie elektronarzędzi do innych niż przewidziane prace może doprowadzić do niebezpiecznych sytuacji.*
- h) **Uchwyty oraz powierzchnie elementów obsługi urządzenia utrzymywać suche, czyste, bez oleju i smaru.** *Śliskie uchwyty oraz inne powierzchnie stanowią przeszkodę w bezpiecznej obsłudze i kontroli nad narzędziem w nieoczekiwanych sytuacjach.*
- 5) **Serwis**
- a) **Naprawę urządzenia należy zlecić jedynie kwalifikowanemu fachowcowi i przy użyciu oryginalnych części zamiennych.** *To gwarantuje, że bezpieczeństwo urządzenia zostanie zachowane.*

PUNKTY DOTYCZĄCE BEZPIECZEŃSTWA STRUGARKI

- Zaczekać aż narzędzie się zatrzyma przed dokonaniem ustawień.** Odsłonięty nóż może wejść w kontakt z powierzchnią prowadząc do utraty kontroli i powodując poważne obrażenia. Uwaga: Powyższe ostrzeżenie dotyczy jedynie strugarek bez automatycznej osłony zamykającej.
- Materiał przeznaczony do obróbki należy zamocować na stabilnym podłożu i zabezpieczyć przed przesunięciem za pomocą zacisków lub w inny sposób.** Jeżeli obrabiany element przytrzymywany jest ręką lub przyciskany do ciała, pozostaje on niestabilny, co może skutkować utratą kontroli nad nim.
- Podczas wykonywania pracy, gdy istnieje możliwość kontaktu narzędzia z ukrytymi przewodami lub z kablem zasilającym urządzenie, należy trzymać narzędzie za izolowane powierzchnie do chwytania.** Kontakt z przewodem pod napięciem spowoduje także przepływ prądu w odsłoniętych częściach metalowych narzędzia i porazi operatora prądem.

SYMBOLE

	Aby zmniejszyć niebezpieczeństwo odniesienia obrażeń, użytkownik powinien przeczytać podręcznik z instrukcjami
	Podwójna izolacja
	Ostrzeżenie
	Używać ochrony słuchu
	Używać ochrony wzroku
	Używać maski przeciwpyłowej

	Odpady wyrobów elektrycznych nie powinny być wyrzucane razem z odpadami gospodarstwa domowego. Należy korzystać z recyklingu, jeśli istnieje odpowiednia infrastruktura. Porady dotyczące recyklingu można uzyskać u władz lokalnych lub sprzedawcy detalicznego.
	Należy zakładać okulary ochronne
	Przed rozpoczęciem wykonywania jakichkolwiek czynności serwisowych należy odłączyć wtyczkę od gniazdka elektrycznego.
	Blokada
	Odblokowanie

LISTA KOMPONENTÓW

1. MIEJSCA UCHWYTÓW
2. WŁĄCZNIK/WYŁĄCZNIK
3. KLUCZ
4. ODSYSANIE PYŁU
5. ROWEK KLINOWY
6. POKRĘTŁO DO BLOKOWANIA PROWADNICY RÓWNOLEGŁEJ
7. SKALA GŁĘBOKOŚCI STRUGANIA
8. REGULACJA GŁĘBOKOŚCI CIĘCIA
9. PRZEŁĄCZNIK PROWADNICY ODSYSANIA PYŁU
10. PRZEŁĄCZNIK BLOKUJĄCY
11. POKRĘTŁO BLOKUJĄCE PROWADNICĘ PROWADNIKA
12. PROFIL ZŁĄCZOWY PROWADNICY
13. WOREK PYŁOWY
14. PROWADNICY RÓWNOLEGŁEJ
15. POKRĘTŁO DO USTAWIENIA PROWADNICY DO TWORZENIA WPUSTÓW
16. OSTRZE
17. ELEMENT ZACISKOWY

18. ŚRUBA MOCUJĄCA X3

19. STOJAK PŁYTY PODSTAWOWEJ (PATRZ RYS B)

Nie wszystkie pokazane na ilustracji akcesoria są dostarczane standardowo.

DANE TECHNICZNE

Typ **WX615(620-629- oznaczenie urządzenia, reprezentuje Strugarka wzdłużna)**

Napięcie znamionowe	220-240 V~50/60 Hz
Moc znamionowa	750 W
Prędkość znamionowa bez obciążenia	17000 /min
Podwójna izolacja	 /II
Głębokość strugania	3 mm
Zakres obróbki profili	12 mm
Szerokość strugania	82 mm
Masa urządzenia	3.0 Kg

DANE DOTYCZĄCE HAŁASU I WIBRACJI

Ważone ciśnienie akustyczne:	$L_{PA} = 78.9\text{dB (A)}$
Ważona moc akustyczna:	$L_{WA} = 89.9\text{dB (A)}$
$K_{PA} \& K_{WA} = 3.0\text{dB (A)}$	

Używać ochrony słuchu.



INFORMACJE DOTYCZĄCE DRGAŃ

Łączna wartość drgań (suma wektora triax) określona według normy EN 62841:

Wartość przenoszenia wibracji: $a_n = 3.404\text{ m/s}^2$

Niepewność $K = 1.5\text{ m/s}^2$

Deklarowana wartość całkowita drgań oraz deklarowanych wartości emisji hałasu zostały zmierzone zgodnie ze standardową metodą wykonywania badań i mogą być stosowane do porównywania właściwości różnych urządzeń. Deklarowana wartość całkowita drgań i zadeklarowana

wartość emisji hałasu może być zastosowana również do wstępnej oceny zagrożenia.

⚠️ OSTRZEŻENIE: Wibracje oraz emisja hałasu elektronarzędzia może się różnić od podanej wartości, w zależności od sposobu używania urządzenia, przede wszystkim od typu obrabianego materiału i możliwości korzystania z urządzenia:

Jak używane jest narzędzie oraz, czy materiał jest cięty czy wiercony.

Czy narzędzie jest w dobrym stanie i czy jest prawidłowo konserwowane.

Czy używane są prawidłowe akcesoria narzędzia i czy narzędzie jest właściwie naostrzone oraz w dobrym stanie.

Czy zastosowano elementy poprawiające przyleganie uchwytów oraz elementy do wyeliminowania wszelkich drgań i hałasu urządzenia.

Oraz, czy narzędzie jest używane zgodnie z przeznaczeniem i według instrukcji.

Niepawidłowe prowadzenie tego narzędzia może spowodować syndrom wibracji rąk.

⚠️ OSTRZEŻENIE: W szczególności, oszacowanie poziomu ekspozycji w rzeczywistych warunkach używania powinno brać także pod uwagę wszystkie elementy cyklu działania, takie jak czasy wyłączenia narzędzia i czas bezczynności, ale nie rzeczywiście wykonywaną pracę. Może to znacznie zmniejszyć poziom ekspozycji w całym okresie pracy. Pomaga zminimalizować ryzyko występowania drgań i podwyższonego poziomu hałasu. Należy ZAWSZE używać ostrych dłut, wiertel i ostrzy. Narzędzie należy konserwować z godnie z instrukcjami i prawidłowo smarować (w odpowiednich miejscach). Jeżeli urządzenie będzie stosowane regularnie zaleca się wyposażyć urządzenie w wyposażenie eliminujące wibracje i hałas. Należy zaplanować harmonogram pracy w celu rozłożenia używania narzędzi wytwarzających wysoki poziom drgań na kilka dni.

ACCESSORIES

Prowadnicy równoległej	1
Ostrze TCT (w maszynie)	2
Klucz (w maszynie)	1
Worek Pyłowy	1

Zaleca się zakup wszystkich akcesoriów w sklepie, gdzie zakupiono narzędzie. Więcej szczegółów można znaleźć w dodatkowym opakowaniu. Personel sklepu może również udzielić pomocy i porad.

INSTRUKCJA OBSŁUGI

⚠️ UWAGA: Przed użyciem narzędzia należy uważnie przeczytać instrukcję.

Użycie zgodne z przeznaczeniem

Elektronarzędzie przeznaczone jest do heblowania na twardym i stabilnym podłożu materiałów drewnianych, np. belek lub desek. Stosowane może być też do fazowania krawędzi i do strugania wręgów (felcowania).

DZIAŁANIE	RYSUNEK
PRZED PRACĄ	
Przełącznik prowadnicy odsysania pyłu UWAGA: Odsysanie pyłu można ustawić po prawej lub lewej stronie, obracając przełącznik prowadnicy odsysania pyłu (11) w lewą lub w prawą stronę.	Patrz Rys A1
Zakładanie worka pyłowego	Patrz Rys A2
Opróżnij worek na kurz	Patrz Rys A3
Stojak płyty podstawowej	Patrz Rys B
Montaż równoległej prowadnicy	Patrz Rys C1
Regulacja prowadnicy równoległej UWAGA: Poluzuj pokrętko regulacyjne (15) i wyreguluj wymaganą szerokość wrębu (Max. 82 mm).	Patrz Rys C2
Regulacja prowadnicy do tworzenia wpustów UWAGA: Ustaw wymaganą głębokość wpustu za pomocą linii wskaźnika (a) i znacznika na obudowie prostownicy obok linii (Max. 12.7 mm).	Patrz Rys D

Regulacja głębokości cięcia UWAGA: <ul style="list-style-type: none"> Mniejsza 0-3 mm głębokość cięcia zazwyczaj najlepiej pasuje do strugania i obróbki profili. Obracać regulator głębokości cięcia (8) w celu ustawienia żądanej głębokości na skali, podziałka skali = 0,5 mm. 	Patrz Rys E
KORZYSTANIE Z URZĄDZENIA	
Włącznik/wyłącznik	Patrz Rys F
Struganie standardowe powierzchni	Patrz Rys G1
Planowanie z prowadnicą równoległą	Patrz Rys G2
Fazowanie krawędzi	Patrz Rys H
PO UŻYCIU	
Zakładanie i wymiana ostrzy – Wyjęcie zużytego ostrza  OSTRZEŻENIE: Odłączyć kabel zasilający z gniazdka przed dokonaniem regulacji lub wymianą ostrz. Ostrze posiada dwie krawędzie tnące, które można odwracać. UWAGA: <ul style="list-style-type: none"> Tępe i zużyte ostrze nie może być przeostrzane i należy je wymienić. Ostrza strugarki nie można ponownie ostrzyć. Zabrania się ostrzenia i używania ponownie naostrzonych ostrzy. Używaj ostrzy wyłącznie przeznaczonych do zastosowania z tym modelem, ponieważ inne ostrza powodują wibracje, obniżają wydajność i nie muszą być poprawnie zamocowane w uchwycie ostrza. Nie ma potrzeby zdejmować zacisku ostrza, ponieważ może to zmienić ustawienia fabryczne sterowania wysokością cięcia ostrza. 	Patrz Rys I1, I2, I3
Zakładanie i wymiana ostrzy - Instalowanie nowego ostrza UWAGA: <ul style="list-style-type: none"> Przed powtórą instalacją nowego lub odwróconego ostrza zawsze należy oczyszczać zarówno ostrze, jak i obsadę. Po przesunięciu ostrza do uchwytu ostrza w prawidłowej orientacji, ponownie dokręć 3 śruby za pomocą klucza. Przed rozpoczęciem obrócić ręcznie, aby sprawdzić, czy rolka obraca się swobodnie. 	Patrz Rys I4

Wymiana paska napędowego



OSTRZEŻENIE:

- Przed dokonywaniem jakichkolwiek regulacji, obsługi technicznej lub konserwacji należy wyjąć wtyczkę z gniazdka.**
- Ostrza tnące będą się obracać i mogą spowodować obrażenia.**

Poluzować śrubę i zdjąć osłonę paska, zdjęć zużyty pasek napędowy z dużego koła pasowego (b) oraz z mniejszego (c) i oczyścić oba koła. Umieścić nowy pasek napędowy na górze mniejszego koła i obracając go ręcznie wcisnąć go na duże koło pasowe (b). Upewnić się, czy pasek napędowy przechodzi dokładnie wzdłuż rowków małego i dużego koła pasowego. Założyć z powrotem pokrywę paska na górze i dokręcić ją śrubą.

Patrz Rys J1, J2

KONSERWACJA

Przed dokonywaniem jakichkolwiek regulacji, obsługi technicznej lub konserwacji należy wyjąć wtyczkę z gniazdka.

W narzędziu nie ma żadnych części, które wymagałyby serwisowania przez użytkownika. Nigdy nie należy używać wody czy środków czyszczących do czyszczenia narzędzia z napędem elektrycznym. Czyścić suchą szmatką. Zawsze należy przechowywać narzędzie w suchym miejscu. Utrzymywać w czystości otwory wentylacyjne silnika. Utrzymywać wszystkie urządzenia sterujące w czystości. W otworach wentylacyjnych mogą pojawiać się iskry, jest to normalne i nie spowoduje uszkodzenia narzędzia. Jeśli uszkodzony zostanie przewód zasilający, aby uniknąć niebezpieczeństwa powinien zostać wymieniony przez producenta, przedstawiciela serwisu lub inną wykwalifikowaną osobę.

47

PORADY DOTYCZĄCE STRUGARKI



Ostrzeżenie: Niebezpieczeństwo szybkiego ruchu zwrotnego! Przykładając maszynę do obrabianego przedmiotu tylko wtedy, gdy jest włączona.

Prędkość strugania i głębokość cięcia określają jakość cięcia. W przypadku cięcia zgrubnego można zwiększyć głębokość cięcia. Aby uzyskać gładkie cięcie, musisz zmniejszyć głębokość cięcia i powoli przesuwać strugarkę po obrabianym przedmiocie.

Właściwa prędkość podawania zależy od rodzaju ciętego materiału i głębokości cięcia. Podczas strugania twardych materiałów (np. twardego drewna), a także

przy wykorzystaniu maksymalnej szerokości strugarki, ustaw tylko niskie głębokości strugania i zmniejsz odpowiednio posuw strugarki. W pierwszej kolejności zrób próbną obróbkę na kawałku materiału, aby ocenić prawidłową prędkość posuwu i wymiary cięcia.

OCHRONA ŚRODOWISKA

 Odpady wyrobów elektrycznych nie powinny być wyrzucane razem z odpadami gospodarstwa domowego. Należy korzystać z recyklingu, jeśli istnieje odpowiednia infrastruktura. Porady dotyczące recyklingu można uzyskać u władz lokalnych lub sprzedawcy detalicznego.

DEKLARACJA ZGODNOŚCI

My,
Positec Germany GmbH
Grüner Weg 10, 50825 Cologne, Germany

Deklarujemy, że produkt,
Opis **Strugarka wzdłużna WORX**
Typ **WX615(620-629- oznaczenie urzędzenia, reprezentuje Strugarka wzdłużna)**
Funkcja **usuwanie materiału powierzchni poprzez obrót**

Jest zgodny z następującymi dyrektywami:

2006/42/EC
2014/30/EU
2011/65/EU

Normy są zgodne z

EN 62841-1
EN 62841-2-14
EN 55014-1
EN 55014-2
EN 61000-3-2
EN 61000-3-3

Osoba upoważniona do kompilacji pliku technicznego,

Nazwa Marcel Filz
Adres Positec Germany GmbH
Grüner Weg 10, 50825 Cologne, Germany



2018/10/25
Allen Ding
Zastępca głównego inżyniera,
testowanie i certyfikacja
Positec Technology (China) Co., Ltd
18, Dongwang Road, Suzhou Industrial
Park, Jiangsu 215123, P. R. China

ELEKTROMOS KÉZISZERSZÁMOK BIZTONSÁGOS HASZNÁLATÁVAL KAPCSOLATOS ÁLTALÁNOS FIGYELMEZTETÉSEK



FIGYELEM: Olvassa el az összes, ehhez az elektromos kéziszerszámhoz mellékelte biztonsági figyelmeztetést, utasítást és részletet ismertetését, illetve tekintse meg az ábrákat. Az alább felsorolt utasítások bármelyikének figyelmen kívül hagyása áramütést, tüzet és/vagy súlyos testi sérüléseket eredményezhet.

Örizzon meg az összes figyelmeztetést és utasítást, a jövőben szüksége lehet ezekre.

A figyelmeztetéseken használatos "elektromos kéziszerszám" kifejezés az ön hálózatról üzemeltetett (vezetékes) elektromos kéziszerszámára vagy akkumulátoros (vezeték nélküli) elektromos kéziszerszámára vonatkozik.

1) A munkaterület biztonsága

a) A munkaterületet tartsa tisztán és jól megvilágítva. A zsúfolt vagy sötét munkaterület balesetveszélyt okozhat.

b) Ne üzemeltessen elektromos kéziszerszámot robbanékony légkörben, például gyúlékony folyadékok, gázok vagy por jelenléte mellett. Az elektromos kéziszerszámok használata során szikrák keletkeznek, amelyek hatására a por vagy gáz kigyulladhat.

c) Elektromos kéziszerszámok működtetése közben tartsa távol a gyermekeket és bámészködőket. A figyelem elterelése kontrollvesztést eredményezhet.

2) Elektromos biztonság

a) Az elektromos kéziszerszámok csatlakozó dugaszának találnia kell a csatlakozó aljzathoz. Soha, semmilyen módon ne módosítsa a csatlakozó dugaszt. Földelt elektromos kéziszerszámokkal ne használjon adaptert. Ha eredeti, módosítatlan csatlakozó dugaszt és megfelelő csatlakozó aljzatot használ, azaz csökkenti az áramütés kockázatát.

b) Ne érintse meg a földelt felületeket, például csöveket, radiátorokat, tűzhelyeket vagy hűtőszekrényeket. Ha a test földelt, nagyobb az áramütés kockázata.

c) Ne tegye ki esőnek vagy nedves körülményeknek az elektromos kéziszerszámokat. Ha egy elektromos kéziszerszámba víz kerül, megnő az áramütés kockázata.

d) Vigyázzon a szerszám kábelére. Soha ne hordozza, húzogassa vagy húzza ki az áramból az elektromos kéziszerszámot a kábelnél fogva. A kábelt tartsa távol a hőtől, olajtól, éles peremektől vagy mozgó részekről. A sérült vagy összegubancolódott kábel növeli az áramütés kockázatát.

e) Ha az elektromos kéziszerszámot szabadterben üzemelteti, használjon külső használatra alkalmas hosszabbítót. A külső használatra alkalmas kábel használatával csökken az áramütés kockázata.

f) Ha elkerülhetetlen, hogy az elektromos kéziszerszámot nedves helyen működtesse, használjon maradékáram-működtetésű megszakító (RCD) védelemmel rendelkező áramforrást. A maradékáram-működtetésű megszakító használata csökkenti az áramütés kockázatát.

3) Személyi biztonság

a) Az elektromos kéziszerszám működtetése közben maradjon éber, figyeljen arra, amit csinál, és használja a józan eszét. Ne működtesse az elektromos kéziszerszámot fáradtan, illetve gyógyszerek, alkohol vagy drogok hatása alatt áll. Egy pillanatnyi figyelmetlenség az elektromos kéziszerszámok működtetése közben súlyos sérülésekhez vezethet.

b) Használjon személyi védőfelszereléseket.

Mindig használjon védőszemüveget. A személyi védőfelszerelés, például pormaszok, csúszásmentes biztonsági lábbeli, védősisak vagy szükség esetén hallásvédelem használatával csökkenthető a személyi sérülések kockázata.

c) Kerülje el, hogy a szerszám véletlenül működésbe lépjen. Mielőtt az elektromos kéziszerszámot áramhoz csatlakoztatná, behelyezné az akkumulátort, felemelne vagy költöztetné a szerszámot, ellenőrizze hogy a kapcsoló a "ki" helyzetbe legyen állítva. Ha a szerszám hordozásakor ujját a kapcsolón tartja, vagy áram alá helyezi a bekapcsolt készüléket, az balesetekhez vezethet.

d) Mielőtt az elektromos kéziszerszámot bekapcsolná, távolítsa el róla minden állítókulcsot. Ha az elektromos kéziszerszám forgórészein állítókulcs marad, az személyi sérüléshez vezethet.

e) Ne próbáljon túl messzire nyúlni. Mindig vigyázzon, hogy stabilan álljon, és őrizz meg egyensúlyát. Ez segít, hogy váratlan helyzetekben urálja az elektromos kéziszerszámot.

f) Viseljen megfelelő öltözetet. Ne viseljen bő ruházatot vagy hosszú ékszert. Tartsa távol a haját és ruházatát a mozgó alkatrészekről. A bő ruházatot, hosszú ékszert vagy hosszú haját bekapathatják a mozgó elemek.

g) Ha a szerszámhoz porszívó vagy -gyűjtő is csatlakoztatható, gondoskodjon ezek megfelelő csatlakoztatásáról és használatáról. A porgyűjtő használatával csökkenthetőek a porral kapcsolatos kockázatok.

- h) Ne hagyja, hogy a szerszám gyakori használata túl elbizakodottá tegye, és hogy ezáltal figyelmen kívül hagyja a szerszám biztonsági követelményeit.**
A másodperc töredéke is elég ahhoz, hogy egy figyelmen kívül hagyott súlyos sérüléshez vezessen.
- 4) Az elektromos kéziszerszám használata és karbantartása**
- a) Ne erősítse az elektromos kéziszerszámot. Mindig megfelelő elektromos kéziszerszámot használjon.**
Ha a megfelelő elektromos kéziszerszámot használja, azzal a rendeltetési területén jobban és biztonságosabban elvégezhető a munka.
- b) Ne használja az elektromos kéziszerszámot, ha azt nem lehet kikapcsolni.**
Ha egy elektromos kéziszerszám nem szabályozható a kapcsolóval, az veszélyes, és javításra szorul.
- c) Húzza ki a csatlakozó dugaszt az áramellátást biztosító aljzatból, és/vagy távolítsa el a kivehető akkucsomagot a szerszámból, ha beállításokat vagy tartozékcsere-t hajt végre, vagy ha a szerszámot elraktározza.**
Ezekkel a megelőző biztonsági intézkedésekkel csökken annak a kockázata, hogy a kéziszerszám véletlenül bekapcsoljon.
- d) Az elektromos kéziszerszámokat használaton kívül tartsa a gyermekektől távol, és ne hagyja, hogy a szerszámot vagy ezeket az utasításokat nem ismerő személyek működtessék azt.**
A tapasztalatlan felhasználók kezében az elektromos kéziszerszámok veszélyessé válnak.
- e) Az elektromos kéziszerszámok és tartozékaik karbantartása. Ellenőrizze, hogy a mozgó elemek megfelelően helyezkednek-e el és nem szorultak-e be, az alkatrészek épek, és semmilyen más hiba nincs kihatással az elektromos kéziszerszám működésére. Ha sérülést talál, használat előtt javíttassa meg a szerszámot.**
A nem megfelelően karbantartott elektromos kéziszerszámok sok balesetet okoznak.
- f) A vágószerszámokat tartsa tisztán, és figyeljen, hogy élesek maradjanak.**
A megfelelően karbantartott, éles vágószerszámok ritkábban akadnak meg, és egyszerűbben irányíthatóak.
- g) Az elektromos kéziszerszámot, a kiegészítőket és fejeket használja a fenti utasításoknak megfelelően, figyelembe véve a munkakörülményeket és az elvégzendő munkát.**
Ha az elektromos kéziszerszámot nem rendeltetésszerűen használja, az veszélyhelyzetet teremthet.
- h) Őrizze szárazon, tisztán, olaj- és zsírmentesen a szerszám fogantyúit és megragadási részeit.**
A csúszos fogantyúk és megragadási részek főleg váratlan helyzetekben akadályozzák a szerszám biztonságos megfogását, kezelését és irányítását.







- 5) Szerviz**
- a) Az elektromos kéziszerszámot csak képzett szerelő javíthatja megfelelő cserealkatrészekkel.**
Ez biztosítja az elektromos kéziszerszám biztonságos működését.

BIZTONSÁGI TUDNIVALÓK A GYALUGÉP HASZNÁLATÁHOZ

- Mielőtt az eszközt letenné, várja meg, hogy a kés megálljon.**
Egy forgásban lévő, fedetlen kés belevághat a felületbe, ami kontrollvesztéshez és súlyos sérüléshez vezethet. Megjegyzés: A fenti figyelmeztetés csak automatikusan záródó védő nélküli eszközökre vonatkozik.
- A munkadarab stabil felülethez való rögzítéséhez használjon szorítót vagy más praktikus módszert.**
Ha a munkadarabot kézzel tartja meg vagy a testével szorítja le, úgy az nem lesz kellőképpen stabil, ami kontrollvesztéshez vezethet.
- Ha fennáll a veszély, hogy a vágótartozék rejtett vezetőket érint, a szerszámot tartsa szigetelt felület mellett.**
A feszültség alatt álló vezetékkel való érintkezés esetén a szerszám külső fém alkatrészei feszültség alá kerülhetnek, aminek hatására a szerszám működtetője áramütést szenvedhet.

SZIMBÓLUMOK

	A sérülésveszély csökkentése érdekében a felhasználónak el kell olvasnia az utasításokat.
	Dupla szigetelés
	Figyelmeztetés
	Viseljen hallásvédőt
	Viseljen védőszemüveget

	Viseljen porvédő maszkot
	A leselejtezett elektromos gépek nem dobhatók a háztartási hulladék közé. Ha van a közelben elektromos hulladékokat gyűjtő központ, vigye oda a gépet. Az újrahasznosítási lehetőségekről tájékozódjon a helyi hatóságoknál vagy a kereskedőnél.
	Viseljen védőszemüveget
	Mielőtt bármilyen munkát végezne magán a szerszámon, húzza ki az áramból.
	Zár
	Nyit

AZ ALKATRÉSZEK LISTÁJA

1. FOGANTYÚ
2. KI-/BEKAPCSOLÓ GOMB
3. CSAVARKULCS
4. PORELVEZETŐ CSŐ
5. V-ALAKÚ HORONY
6. PÁRHUZAMOS MEGVEZETŐ RÖGZÍTŐ GOMBJA
7. GYALULÁSMÉLYSÉG-SKÁLA
8. MÉLYSÉGÁLLÍTÓCSAVAR
9. A PORELSZÍVÓ MEGVEZETŐJÉNEK KAPCSOLÓJA
10. LEZÁRÓ GOMB
11. A HORONY MEGVEZETŐJÉT RÖGZÍTŐ GOMB
12. HORONYVEZETŐ
13. PORZSÁK
14. PÁRHUZAMOS VEZETŐ

15. PÁRHUZAMOS MEGVEZETŐT ÁLLÍTÓ GOMB
16. KÉS
17. RÖGZÍTŐ ELEM
18. RÖGZÍTŐ CSAVAR X3
19. TALPÁLLVÁNY (LÁSD A B ÁBRÁT)

Nem minden készülék tartalmazza valamennyi, a fentiekben felsorolt alkatrészt.

MŰSZAKI ADATOK

Típus **WX615 A 620-629 gépjelölés gyalugépjelöl**

Névleges feszültség	220-240 V~50/60 Hz
Névleges teljesítmény	750 W
Névleges üresjáratú fordulatszám	17 000 ford./perc
Védelmi osztály	 /II
Maximális gyalulási mélység	3 mm
Maximális horonymélység	12 mm
Maximális vágásmélység	82 mm
A készülék súlya	3,0 kg

ZAJÉRTÉKEK

A-súlyozású hangnyomásszint:	$L_{pA} = 78.9 \text{ dB (A)}$
A-súlyozású hangerő:	$L_{wA} = 89.9 \text{ dB (A)}$

$K_{pA} \& K_{wA} = 3.0 \text{ dB (A)}$

Viseljen hallásvédőt.



REZGÉSÉRTÉKEK

Az EN62841 szabvány szerint meghatározott összes rezgés (háromtengelyű vektoriális összeg) a következő:

Rezgés kibocsátás: $a_n = 3.404 \text{ m/s}^2$

Bizonytalanság $K = 1.5 \text{ m/s}^2$

A vibráció és a zaj bejelentett összértékét szabványos mérési módszerrel állapították meg, és ezeket az értékeket két szerszám összehasonlításához is fel lehet

használni.

A vibráció és a zaj bejelentett összértékeit a rezgéseknek és zajártalomnak való kitétség előzetes felbecsléséhez is fel lehet használni.

FIGYELEM: A kéziszerszám aktuális használatakor mérhető vibráció és zajkibocsátási értékek eltérhetnek a bejelentett értékektől, mert nagyban függnek a szerszám használati módjától és a megmunkált alkatrész típusától. Íme néhány példa és eltérő érték a szerszám használatától függően: Hogyan használják a szerszámot, milyen anyagokat vágnak vagy fúrnak.

Az eszköz jó állapotban van-e, megfelelően karbantartják-e.

Megfelelő tartozékokat használnak-e az eszközhöz, vigyáznak-e, hogy éles legyen, és jó állapotban maradjon.

A fogantyú megragadásának erősségétől és az esetleg használt vibrációs- és zajcsökkentő tartozék típusától.

A szerszámot rendeltetésszerűen, kialakításának és a jelen utasításoknak megfelelően használják-e.

Ha a szerszámot nem kezelik megfelelően, kéz-kar vibrációs szindrómát okozhat.

FIGYELEM: A pontosság érdekében az expozíciós szint becslült értékéhez a valós használati körülmények között figyelembe kell venni a működési ciklus valamennyi elemét, így azt az időt is, amikor a szerszám ki van kapcsolva, és amikor üresjáratban működik. Ez a teljes munkaidőszak viszonylatában jelentősen csökkentheti az expozíciós szintet.

A vibrációnak és zajnak való kitétség kockázatának csökkentése.

MINDIG éles vésőt, pengét, és hegyes fűrőfejet használjon.

Az eszközt jelen utasításoknak megfelelően tartsa karban, és vigyázzon a megfelelő kenésre (ahol erre szükség van).

Ha a szerszám rendszeres használatát tervezik, akkor megéri a vibráció- és zajcsökkentő tartozékok beszerzése.

Úgy tervezze meg a munkáját, hogy a magas rezgésszámú eszközök használatát igénylő feladatokat több napra ossza el.

TARTOZÉKOK

Párhuzamos megvezető	1
TCT kés (a gépen)	2
Csavarkulcs (a gépen)	1
Porzsák	1

Javasoljuk, hogy a tartozékokat ugyanabból a boltból vásárolja meg, ahol a szerszámot is vásárolta. További részleteket a tartozék csomagolásán talál. Kérjen segítséget és tanácsot a bolti eladóktól.

HASZNÁLATI UTASÍTÁSOK





MEGJEGYZÉS: Mielőtt a szerszámot használná, olvassa el figyelmesen az utasításokat.

Rendeltetés

A szerszám stabilan rögzített faanyagok, például gerendák és deszkák gyalulására szolgál. Alkalmos ugyanakkor szélezéshez és horonyvágáshoz is.

MŰVELET	ÁBRA
MŰKÖDTETÉS ELŐTT	
A porszivő megvezetőjének kapcsolója MEGJEGYZÉS: A porszivő nyílást bal vagy jobb felé lehet mozgatni és állítani a porszivő megvezetője gombjának (11) bal vagy jobb felé való forgatásával.	Lásd az A1 ábrát
Porzsák illesztése	Lásd az A2 ábrát
Porzsák ürítése	Lásd az A3 ábrát
Talpállvány	Lásd a B ábrát
A párhuzamos megvezető összeszerelése	Lásd a C1 ábrát
A párhuzamos megvezető beállítása MEGJEGYZÉS: Lazítsa meg az állító gombot (15), és állítsa be a kívánt hornyolási szélességet (max. 82 mm).	Lásd a C2 ábrát
A hornyolási megvezető beállítása MEGJEGYZÉS: A kívánt hornyolási mélységet a jelzővonal (a) és a gyalu burkolatán levő vonal melletti jel segítségével állítsa be (max. 12,7 mm).	Lásd a D ábrát

<p>Vágásmélység beállítása</p> <p>MEGJEGYZÉS:</p> <ul style="list-style-type: none"> A legtöbb felületgyaluláshoz és horonyvágáshoz a kisebb vágásmélység (0-3 mm) a megfelelő. Forgassa el a mélységállító gombot (8), és állítsa be a skálán a kívánt vágásmélységet. A skála 0,5 mm-enként állítható. 	Lásd az E ábrát	<p>A kés behelyezése és cseréje – Új kés beszerelése</p> <p>MEGJEGYZÉS:</p> <ul style="list-style-type: none"> Mielőtt új kést helyezne be vagy a régit megfordítaná, ha koszos, mindig tisztítsa meg a kést és a helyét is. Miután az új kést a helyes irányban csúsztatta be a késtartóba, a kulccsal ismét húzza meg a 3 rögzítő csavart. Mielőtt a szerszámot elindítaná, forgassa meg kézzel, és ellenőrizze, hogy a görgő szabadon forog-e. 	Lásd az I4 ábrát
<p>MŰKÖDÉS</p>		<p>A gépszíj cseréje</p> <p> FIGYELEM:</p> <ul style="list-style-type: none"> Bármilyen állítás, javítás vagy karbantartási művelet előtt húzza ki a kábelt a konnektorból. A kések forgása sérülést okozhat. <p>Lazítsa meg a csavart és vegye le a gépszíjvédőt, vegye le a tárcsáról (b) és a kerékről (c) az elhasznált gépszíjat, és tisztítsa meg a tárcsát és kereket. Fűzze az új gépszíjat a kerék felső részére, forgassa meg kézzel, nyomja rá a nagy tárcsára (b). Ellenőrizze, hogy a gépszíj pontosan illeszkedjen a kerék és a tárcsa rovatkájába. Helyezze vissza a gépszíjvédőt, és szorítsa meg a csavart.</p>	Lásd a J1 és J2 ábrákat
<p>Biztonsági ki-/bekapcsoló gomb</p>	Lásd az F ábrát		
<p>Normál felületgyalulás</p>	Lásd a G1 ábrát		
<p>Gyalulás a párhuzamos megvezető segítségével</p>	Lásd a G2 ábrát		
<p>Szélezés</p>	Lásd a H ábrát		
<p>HASZNÁLAT UTÁN</p>			
<p>A kés behelyezése és cseréje – A régi kés eltávolítása</p> <p> FIGYELEM: Mielőtt bármilyen módosítást végezne vagy kést cserélne, húzza ki az áramból a készüléket.</p> <p>A kés két vágóélel rendelkezik, tehát megfordítható.</p> <p>MEGJEGYZÉS:</p> <ul style="list-style-type: none"> A kopott, elhasznált késeket nem lehet megfenni, ezeket cserélni kell. A gyalukéseket nem szabad újrafenni. Soha ne próbálja újrafenni ezeket, és soha ne próbáljon újrafent késeket használni. Csak a jelen gépmodellhez tervezett késeket használjon. A jelen modelltől idegen kések berezeghetnek, csökkenhet a munka teljesítménye, és az is megtörténhet, hogy azok elégtelenül rögzülnek a késtartó alkotóelemben. A késrögzítőt nem kell kivenni, mivel ez megváltoztathatja a vágókés magasságszabályozásának gyári beállításait. 		Lásd az I1, I2 és I3 ábrákat	

KARBANTARTÁS

Bármilyen állítás, javítás vagy karbantartási művelet előtt húzza ki a kábelt a konnektorból.

A szerszám nem tartalmaz a felhasználó által javítható alkatrészeket. Soha ne használjon vizet vagy vegyi tisztítószereket a szerszám tisztításához. Törölje tisztára egy száraz ronggyal. A szerszámot mindig száraz helyen tárolja. Tartsa tisztán a motor szellőzőnyílásait. Minden szabályozóeszközt tartson pormentesen. A szellőzőnyílásokon keresztül néha szikrák láthatók. Ez természetes, nem okoz kárt az elektromos kéziszerszámban.

Amennyiben az áramellátó kábel sérült, a gyártónak, a megbízott szerviznek vagy egy hasonlóan képesített szakembernek ki kell cserélnie azt a kockázatok elkerülése érdekében.

A GYALU HASZNÁLATÁVAL KAPCSOLATOS JAVASLATOK

 **Figyelem! Visszarúgásveszély! A gépet csak bekapcsolás után helyezze a munkadarabra.**

A vágási felület minőségét a legyalulási fok és a vágásmélység együttes értékei határozzák meg. Durvább gyalulás esetén a vágásmélység nagyobb lehet. Ha simább felületű vágásra van szüksége, akkor csökkentenie kell a vágásmélységet, és lassabban kell tolnia a gyalugépet a munkadarab felületén. A megfelelő előtolás a gyalulandó anyag típusától, és a vágásmélységtől függ. Keményebb anyagok gyalulásakor, pl. keményfa, vagy amikor a gyalukész teljes szélességét használja, csak kis gyalulási mélységeket állítson be, és a terhelésnek megfelelően csökkentse a gyalugép előtolási sebességét. Először egy kislejtezett fadarabon gyakoroljon, hogy kitapasztalja a megfelelő előtolási sebességet és vágási méreteket.

KÖRNYEZETVÉDELEM

 A leselejtezett elektromos készülékek nem dobhatók ki a háztartási hulladékkal. Ha van a közelben elektromos hulladék gyűjtő udvar, vigye oda a készüléket. Az újrahasznosítási lehetőségekről tájékozódjon a helyi hatóságoknál vagy a kereskedőnél.

MEGFELELŐSÉGI NYILATKOZAT

A gyártó,
Positec Germany GmbH
Grüner Weg 10, 50825 Cologne, Germany

Kijelenti, hogy a termék:
Leírás **WORX gyalu**
Típus **WX615 (A 620-629 gépjelölés gyalut jelöl)**
Rendeltetés **a felületi anyag forgó gyalukész-sel történő eltávolítása**

Megfelel a következő irányelveknek:
2006/42/EC
2014/30/EU
2011/65/EU

Az alábbi normáknak
EN 62841-1
EN 62841-2-14
EN 55014-1
EN 55014-2
EN 61000-3-2
EN 61000-3-3

A műszaki dokumentáció összeállítására jogosult személy:

Név Marcel Filz
Cím Positec Germany GmbH
Grüner Weg 10, 50825 Cologne, Germany



2018/10/25
Allen Ding
Helyettes főmérnök, Tesztelés és minősítés
Positec Technology (China) Co., Ltd
18, Dongwang Road, Suzhou Industrial
Park, Jiangsu 215123, P. R. China

AVERTISMENTE GENERALE DE SIGURANȚĂ PENTRU UNELTE ELECTRICE



ATENȚIONARE: Citiți toate atenționările de siguranță și parcurgeți toate instrucțiunile, ilustrațiile și specificațiile atașate acestei scule electrice. Nerespectarea tuturor instrucțiunilor enumerate mai jos poate duce la electrocutare, incendii și/sau leziuni corporale gravă.

Păstrați toate avertismentele și instrucțiunile pentru consultări ulterioare.

Termenul „unealtă electrică” din avertismente se referă la o unealtă electrică alimentată de a rețeaua de energie electrică (prin cablu) sau la o unealtă electrică alimentată de la un acumulator (fără cablu).

1) Siguranța zonei de lucru

- a) **Mențineți zona de lucru curată și bine iluminată.** Zonele de lucru în dezordine și întunecoase favorizează accidentele.
- b) **Nu utilizați uneltele electrice în atmosferă explozive, de exemplu în prezența unor lichide, gaze sau pulberi inflamabile.** Uneltele electrice provoacă scântei ce pot aprinde pulberea sau vaporii.
- c) **Asigurați-vă că nu sunt în apropiere persoane și copii în timpul funcționării unei unelte electrice.** Distragerea atenției poate duce la pierderea controlului uneltei.

2) Siguranța electrică

- a) **Fișele uneltei electrice trebuie să se potrivească perfect în priză de alimentare.** Nu modificați niciodată ștecherul. Nu folosiți niciun adaptor pentru uneltele electrice cu împământare. Utilizarea ștecherelor nemodificate în prize corespunzătoare va reduce riscul electrocutării.
 - b) **Evitați contactul fizic cu suprafețe cu legătură la pământ, cum ar fi țevi, radiatoare, mașini de gătit sau frigidere.** Riscul electrocutării este mai mare în cazul în care corpul dumneavoastră vine în contact cu suprafața împământată.
 - c) **Nu expuneți uneltele electrice la ploaie sau la umiditate.** Dacă intră apă în unealta electrică, riscul electrocutării este mai mare.
 - d) **Nu deteriorați cablul de alimentare.** Nu folosiți niciodată cablul pentru transportarea, tragerea sau scoaterea din priză a uneltei electrice. Păstrați cablul de alimentare la distanță de căldură, ulei, margini ascuțite sau părți mobile. Cablurile deteriorate sau încurcate măresc riscul electrocutării.
 - e) **Când utilizați unealta electrică în exterior, utilizați un prelungitor potrivit pentru utilizarea în exterior.** Utilizarea unui cablu potrivit pentru uzul în exterior reduce riscul electrocutării.
- f) **Dacă utilizarea uneltei electrice într-un loc umed nu poate fi evitată, folosiți o alimentare protejată cu dispozitiv de curent rezidual (RCD).** Folosirea unui dispozitiv RCD reduce riscul electrocutării.
- ### 3) Siguranța personală
- a) **Fiți concentrat, urmăriți ceea ce faceți și dați dovadă de simț practic când folosiți o unealtă electrică. Nu folosiți o unealtă electrică dacă sunteți obosit sau sub influența drogurilor, a alcoolului sau a medicamentelor.** O clipă de neatenție în timpul funcționării uneltei electrice poate duce la accidente personale grave.
 - b) **Folosiți echipament personal de protecție. Purtați întotdeauna ochelari de protecție.** Echipamentele de protecție precum masca de protecție contra prafului, încălțămîntea cu talpă antiderapantă, casca sau protecția pentru urechi vor reduce riscul accidentărilor, utilizate în mod corespunzător.
 - c) **Preveniți punerea accidentală în funcțiune. Asigurați-vă că întrerupătorul se află în poziția de oprire înainte de a face conectarea la sursa de alimentare și/sau la acumulator, înainte de a ridica sau a transporta unealta.** Transportarea uneltelor electrice ținând degetul pe întrerupător sau alimentarea acestora cu întrerupătorul pornit poate duce la accidente.
 - d) **Scoateți orice cheie de reglare sau cheie de piulițe înainte de a porni unealta electrică.** O cheie de piulițe sau o altă cheie rămasă prinsă de o componentă rotativă a uneltei poate duce la rănirea personală.
 - e) **Păstrați un echilibru corect. Mențineți-vă permanent echilibrul și sprijiniți-vă ferm pe picioare.** Acest lucru permite un control mai bun al uneltei electrice în situații neprevăzute.
 - f) **Îmbrăcați-vă corespunzător. Nu purtați îmbrăcăminte prea largă sau bijuterii.** Țineți la distanță părul și hainele dvs. de piesele în mișcare ale uneltei electrice. Hainele prea largi, bijuteriile și părul lung se pot prinde în piesele mobile.
 - g) **Dacă sunt furnizate accesoriile pentru conectarea unor dispozitive de aspirare și colectare a prafului, asigurați-vă că acestea sunt montate și folosite corect.** Folosirea colectorului de praf poate reduce riscul accidentărilor din cauza prafului.
 - h) **Nu lăsați ca odată cu familiarizarea dvs. cu utilizarea uneltei să deveniți indolenți și să uitați respectarea principiilor de siguranță ale uneltei electrice.** Orice acțiune nesăbuită poate duce la leziuni corporale grave într-o fracțiune de secundă.
- ### 4) Utilizarea și întreținerea uneltelor electrice
- a) **Nu forțați unealta electrică. Folosiți unealta electrică potrivită pentru**

aplicație. *Cu o unealtă electrică potrivită veți lucra mai bine și mai în siguranță, la viteza pentru care a fost concepută.*

- b) Nu utilizați unealta electrică dacă nu o puteți porni sau opri de la întrerupător.** *Orice unealtă electrică ce nu poate fi acționată de la întrerupător este periculoasă și trebuie reparată.*
- c) Deconectați ștecherul de la sursa de alimentare electrică și/sau scoateți acumulatorul detașabil din unealta electrică înainte de orice reglaj, schimbare de accesorii sau de stocare a uneltei.** *Astfel de măsuri de siguranță reduc riscul pornirii accidentale a uneltei electrice.*
- d) Nu lăsați uneltele electrice la îndemâna copiilor și nu permiteți persoanelor ce nu știu să le manevreze și nu cunosc instrucțiunile să acționeze aceste unelte.** *Uneltele electrice sunt periculoase în mâinile utilizatorilor neinstruiți.*
- e) Întreținerea uneltei electrice și ale accesoriilor aferente. Verificați posibila aliniere incorectă sau posibila blocare a componentelor mobile, deteriorarea componentelor sau orice alte situații care pot afecta funcționarea uneltei electrice.** *Dacă unealta electrică este deteriorată, reparați-o înainte de utilizare. Multe accidente sunt provocate din cauza întreținerii incorecte a uneltelor.*
- f) Uneltele de tăiere trebuie menținute ascuțite și curate.** *Riscul blocării uneltelor de tăiere cu margini ascuțite întreținute corect este mai mic și acestea sunt mai ușor de controlat.*
- g) Utilizați unealta electrică, accesoriile, piesele etc. conform acestor instrucțiuni, luând în considerare condițiile de lucru și operația de efectuat.** *Folosirea uneltei electrice pentru operații diferite de cele pentru care a fost concepută poate duce la accidentare.*
- h) Păstrați uscate, curate și fără urme de ulei sau grăsime mânerul și suprafețele de apucare ale uneltei.** *Mânerul și suprafețele de apucare alunecoase împiedică manipularea și controlul sigur al uneltei tocmai în cele mai neașteptate situații.*

5) Service

- a) Service-ul uneltei electrice trebuie efectuat de persoane calificate, folosind doar piese de schimb originale.** *Acest lucru va asigura folosirea în continuare a uneltei electrice în siguranță.*









REGULI PRIVIND SIGURANȚA LA MAȘINA DE RINDELUIT



- 1. Așteptați oprirea cuțitului înainte de a pune mașina jos.** Un cuțit rotativ expus poate intra în contact cu suprafața, ducând la posibila

pierdere a controlului și accidentări grave. Notă: Avertismentul de mai sus se aplică doar pentru rindelele cu un sistem automat de protecție prin blocare.

- 2. Folosiți bride sau altă metodă practică de a fixa piesa de prelucrat pe o platformă stabilă.** Fixarea piesei cu mâna sau strângerea acesteia la corp nu prezintă stabilitate și poate conduce la pierderea controlului.
- 3. Țineți unealta de suprafețele de prindere izolate atunci când efectuați o operațiune în care unealta de tăiere poate intra în contact cu fire ascunse.** Contactul cu un fir sub tensiune va pune sub tensiune și componentele metalice neizolate ale mașinii și va cauza electrocutarea operatorului.

SIMBOLURI

	Pentru a reduce riscul de accidentări, utilizatorul trebuie să citească manualul de utilizare.
	Izolație dublă
	Avertisment
	Purtați căști de protecție auditivă
	Purtați ochelari de protecție
	Purtați mască de protecție contra prafului
	Produsele electrice nu trebuie depuse la deșeurile împreună cu gunoii menajer. Vă rugăm să depuneți produsele electrice la unitățile de reciclare existente. Consultați-vă cu autoritățile locale sau cu distribuitorul pentru sfaturi privind reciclarea.
	Purtați mănuși de protecție

	Înainte oricăror lucrări pe mașina propriu-zisă, scoateți cablul de alimentare din priză.
	Blocare
	Deblocare

LISTĂ DE COMPONENTE

1. ZONE DE PRINDERE
2. BUTON PORNIT/OPRIT
3. CHEIE
4. TUB DE EXTRAȚIE A PRAFULUI
5. CANELURĂ ÎN FORMĂ DE V
6. BUTON DE BLOCARE GHIDAJ PARALEL
7. SCALĂ PENTRU ADÂNCIMEA DE RINDELUIRE
8. BUTON DE AJUSTARE A ADÂNCIMII
9. COMUTATORUL GHIDAJULUI EXTRACTORULUI DE PRAF
10. BUTON DE BLOCARE
11. BUTON DE BLOCARE GHIDAJ DE RINDELUIRE
12. GHIDAJ DE FĂLȚUIRE
13. SAC DE PRAF
14. GHIDAJ PARALEL
15. BUTON DE REGLARE GHIDAJ PARALEL
16. PÂNZĂ
17. ELEMENT DE FIXARE
18. ȘURUB DE FIXARE X3
19. STATIV PENTRU PLACA DE BAZĂ (CONSULTAȚI FIG. B)

Nu toate accesoriile ilustrate sau descrise sunt incluse în livrarea standard.

DATE TEHNICE

Tip **WX615 (620-629- denumire mașină, reprezentând rindeaua electrică)**

Tensiune nominală	220-240 V-50/60 Hz
Putere nominală	750 W
Viteză nominală de mers în gol	17000 rot./min
Clasă de protecție	 /11
Adâncime de tăiere	3 mm
Adâncime de fălțuire	12 mm
Lățime maximă de tăiere	82 mm
Greutate unaltă	3,0 kg

INFORMAȚII PRIVIND ZGOMOTUL

Presiune sonică ponderată:	$L_{pA} = 78.9\text{dB (A)}$
Putere acustică ponderată:	$L_{wA} = 89.9\text{ dB (A)}$
$K_{pA} \& K_{wA} = 3.0\text{ dB (A)}$	

Purtați căști de protecție auditivă



57

INFORMAȚII PRIVIND VIBRAȚIILE

Valori totale vibrații (sumă vectorială triaxială) determinată conform EN 62841:

Valoare emisii de vibrații: $a_n = 3.404\text{ m/s}^2$

Marjă de eroare $K = 1.5\text{ m/s}^2$

Valoarea totală declarată pentru vibrații și pentru zgomot a fost măsurată în concordanță cu metoda de testare standard și poate fi utilizată și la compararea a două unelte.

Valoarea totală declarată pentru vibrații și pentru zgomot poate fi utilizată și la evaluarea preliminară a expunerii la acestea.



ATENȚIONARE: Nivelul emisiilor de vibrații și de zgomot în timpul utilizării reale a unelei poate să difere de valorile declarate, aceste valori fiind în funcție de modalitățile de utilizare ale sculei, dar mai ales de felul piesei prelucrate cu unealta. Iată în continuare niște exemple de utilizare care conduc la apariția diferențelor de valori:

Modul în care scula este folosită și tipul de materiale

tăiate sau sfredelite.

Scula este în stare bună de funcționare și bine întreținută.

Folosirea accesoriului corect pentru sculă și păstrarea acesteia în condiții bune.

Forța de apucare a mânerelor și dacă s-a utilizat vreun accesoriu de reducere a vibrațiilor și a zgomotului.

Scula este folosită conform indicațiilor din fabrică și conform acestor instrucțiuni.

Această sculă poate cauza sindromul vibrație mână-braț dacă nu este folosită în mod corespunzător.



ATENȚIONARE: Pentru a fi corectă, estimarea nivelului de expunere în condiții concrete de folosire trebuie să ia în considerare toate părțile ciclului de operare cum ar fi de câte ori scula este oprită și cât timp este pornită dar nu lucrează. Acest lucru poate reduce semnificativ nivelul de expunere de-a lungul perioadei de lucru totale.

Minimalizarea riscului de expunere la vibrații și la zgomot.

Folosiți ÎNTOTDEAUNA dalte, burghiuri și lame ascuțite.

Păstrați acest aparat în conformitate cu aceste instrucțiuni și păstrați-l bine gresat (dacă e cazul).

Dacă unealta va fi utilizată în mod regulat, atunci nu ezitați să investiți în procurarea de accesorii antivibrație și antizgomot.

Planificați-vă programul de lucru pentru a folosi sculele cu număr mare de vibrații de-a lungul a mai multe zile.

ACCESORII

Ghidaj paralel	1
Cuțit (pe mașină)	2
Cheie (pe mașină)	1
Sac de colectare praf	1

Vă recomandăm să achiziționați accesorii de la același magazin de la care ați cumpărat unealta. Consultați ambalajul accesoriului pentru detalii suplimentare. Personalul din magazin vă poate oferi asistență și sfaturi.

INSTRUCȚIUNI DE UTILIZARE



NOTĂ: Înainte de a utiliza unealta, citiți cu atenție manualul de instrucțiuni.

Destinația de utilizare

Mașina este destinată rindeluirii materialelor lemnoase cu susținere fixă, precum grinzi sau plăci. De asemenea, este potrivită pentru tăierea oblică a marginilor și fălțuire.

AȚIUNE	FIGURA
ÎNAINTE DE OPERAȚIUNEA	
Comutatorul ghidajului extractorului de praf NOTĂ: Orificiul de extragere a prafului poate fi deplasat către dreapta sau stânga prin rotirea butonului de extragere a prafului (11) către stânga sau dreapta.	Consultați fig. A1
Montarea unui sac de praf	Consultați fig. A2
Golirea sacului de colectare a prafului	Consultați fig. A3
Stativ pentru placa de bază	Consultați fig. B
Asamblarea ghidajului paralel	Consultați fig. C1
Reglarea ghidajului paralel NOTĂ: Slăbiți butonul de reglare (15) și reglați ghidajul la lățimea de rindeluire cerută (max. 82 mm).	Consultați fig. C2
Reglarea ghidajului de rindeluire NOTĂ: Setati adâncimea de rindeluire cerută cu ajutorul liniei indicatoare (a) și a marcajului de lângă linie, care se află pe carcasa mașinii (max. 12,7 mm).	Consultați fig. D
Reglarea adâncimii de tăiere NOTĂ: <ul style="list-style-type: none">O adâncime de tăiere mai mică, de 0-3 mm, este mai bună pentru majoritatea operațiilor de rindeluire sau fălțuire.Rotiți butonul de reglare a adâncimii (8) pentru a seta adâncimea de tăiere necesară pe scală, gradația scalei = 0,5 mm.	Consultați fig. E
OPERAȚIUNE	
Întreprupător de pornire/oprire de siguranță	Consultați fig. F
Rindeluire standard a suprafeței	Consultați fig. G1
Rindeluire cu ajutorul ghidajului paralel	Consultați fig. G2
Șanfrenarea marginilor	Consultați fig. H
DUPĂ UTILIZARE	

Montarea și înlocuirea cuțitului –
Îndepărtarea cuțitului vechi
**AVERTISMENT: Scoateți
cablul de alimentare din
priză înainte de a efectua
ajustările sau de a înlocui
cuțitul.**

Cuțitul are două margini tăietoare
care pot fi inversate.

NOTĂ:

- Cuțitele tocite și uzate nu pot fi reascuțite și trebuie înlocuite.
- Cuțitele de rindeluit nu pot fi reascuțite. Nu încercați reascuțirea lor sau utilizarea unor cuțite reascuțite.
- Utilizați exclusiv cuțite proiectate pentru acest model de mașină deoarece cuțitele nerecomandate vor duce la apariția vibrațiilor, la scăderea performanțelor și s-ar putea să aibă o fixare neadecvată în portcuțit.
- Nu este necesară îndepărtarea dispozitivului de strângere a cuțitului deoarece puteți modifica setările din fabrică pentru butonul de reglare a înălțimii cuțitului.

Consultați fig. 11,
12, 13

Montarea și înlocuirea pânzei –
Instalarea unui cuțit nou

NOTĂ:

- Înainte de a introduce un cuțit nou sau inversat, curățați întotdeauna atât cuțitul, cât și locașul cuțitului dacă sunt murdare.
- După ce ați culisat cuțitul în portcuțit cu orientarea corectă, strângeți din nou cele 3 șuruburi de fixare cu ajutorul cheii.
- Înainte de a începe, rotiți cu mâna pentru a verifica dacă rola se învârtte liber.

Consultați fig. 14

Înlocuirea unei curele de transmisie



AVERTISMENT:

- **Scoateți ștecherul din priză de alimentare înainte de a efectua orice ajustări, operațiuni de service sau întreținere.**
- **Cuțitele de rindeluit se pot roti și pot cauza leziuni.**

Slăbiți șurubul și îndepărtați capacul curelei, îndepărtați cureaua de transmisie uzată de pe roata mare (b) și de pe pinion (c) și curățați-le. Așezați noua curea de transmisie peste pinion și, răsucind cu mâna, apăsați-o pe roata mare (b). Verificați dacă respectiva curea de transmisie se mișcă exact în canelurile aflate de-a lungul pinionului și al roții. Reamplasați capacul curelei și strângeți cu șurubul.

Consultați fig.
J1, J2

ÎNTREȚINERE

Scoateți ștecherul din priză de alimentare înainte de a efectua orice ajustări, operațiuni de service sau întreținere.

Interiorul unelei electrice nu conține piese care pot fi deparanate de către utilizator. Nu utilizați niciodată apă sau agenți chimici de curățare pentru curățarea unelei electrice. Ștergeți unealta cu o cârpă uscată. Depozitați întotdeauna unealta într-un loc uscat. Mențineți fantele de aerisire a motorului curate. Feriți de praf toate comenzile de lucru. Ocazional, puteți observa scântei prin fantele de aerisire. Acest lucru este normal și nu va defecta unealta electrică.

În cazul în care cablul de alimentare este deteriorat, acesta trebuie înlocuit de către producător, agentul său de service sau persoane cu calificare similară, pentru a evita orice pericol.

SFATURI PRIVIND LUCRUL CU RINDEAUA



AVERTISMENT: Pericol de recul! Așezați mașina pe piesa de prelucrat doar când aceasta este pornită.

Gradul de rindeluire și adâncimea tăierii determină calitatea suprafeței prelucrate. În cazul tăierilor de degroșare puteți mări adâncimea de tăiere. Pentru o tăiere fină va trebui să reduceți însă adâncimea de tăiere și va trebui să culisați încet mașina de rindeluit deasupra piesei de prelucrat.

Viteza de culisare potrivită depinde atât de tipul de material care se taie cât și de adâncimea tăierii. La

rindeluirea unor materiale dure, de ex. lemn de esență tare sau la utilizarea lățimii maxime a cuțitului de rindeluire, setați numai adâncii reduse pentru rindeluire și reduceți viteza de culisare a mașinii în conformitate. Exersați prima dată pe o bucată inutilă de material pentru a stabili viteza corectă de culisare a mașinii și dimensiunile corecte de tăiere.

PROTECȚIA MEDIULUI



Produsele electrice nu trebuie depuse la deșeurile împreună cu gunoiul menajer. Vă rugăm să depuneți produsele electrice la unitățile de reciclare existente. Consultați-vă cu autoritățile locale sau cu distribuitorul pentru sfaturi privind reciclarea.

DECLARAȚIE DE CONFORMITATE

Subsemnații,
Positec Germany GmbH
Grüner Weg 10, 50825 Cologne, Germany

Declarăm că produsul,
Descriere **Rindea WORX**
Tip **WX615 (620-629- denumire mașină, reprezentând rindeaua)**
Funcție **îndepărtarea materialului de suprafață cu un cuțit rotativ**

Respectă următoarele Directive:

2006/42/EC
2014/30/EU
2011/65/EU

Se conformează standardelor

EN 62841-1
EN 62841-2-14
EN 55014-1
EN 55014-2
EN 61000-3-2
EN 61000-3-3

Persoana responsabilă pentru elaborarea fișei tehnice,

Denumire Marcel Filz
Adresă Positec Germany GmbH
Grüner Weg 10, 50825 Cologne, Germany



2018/10/25
Allen Ding
Adjunct Inginer șef, Testare și certificare
Positec Technology (China) Co., Ltd
18, Dongwang Road, Suzhou Industrial
Park, Jiangsu 215123, P. R. China

OBEČNÁ BEZPEČNOSTNÍ UPOZORNĚNÍ PRO ELEKTRICKÉ NÁSTROJE



VAROVÁNÍ Přečtete si všechna bezpečnostní varování, pokyny, seznamte se s ilustracemi a technickými údaji dodanými s tímto elektrickým náradím. Nedodržení jakýchkoliv níže uvedených pokynů může mít za následek úraz elektrickým proudem, vznik požáru nebo vážného úrazu.

Uložte instrukce a veškerou dokumentaci pro budoucí použití.

Výraz "elektrické ruční nářadí" znamená v upozornění buď na nářadí na elektrický pohon (napájené elektrickou sítí) nebo na akumulátorové nářadí (napájené z akumulátoru).

1) Bezpečnost na pracovišti

- a) **Udržujte pracoviště v čistotě a dobře osvětlené.** Pracoviště plně nepotřebných předmětů nebo slabě osvětlené zvyšuje možnost úrazu.
- b) **DNepoužívejte elektrické ruční nářadí v prostředí náchylném na exploze jako například v přítomnosti hořlavých tekutin, plynů nebo prachu.** Elektrické ruční nářadí při práci vytváří jiskry, které mohou vznítit prach nebo výpar.
- c) **Při práci s elektrickým ručním náradím udržujte děti a přihlížející osoby v dostatečné vzdálenosti.** Ztráta pozornosti může vést ke ztrátě kontroly nad náradím.

2) Bezpečnost při práci s elektřinou

- a) **Vidlice elektrického ručního nářadí musí být shodného typu jako zásuvky el. sítě.** Neměňte vidlici nedovoleným nebo neodborným způsobem, předejdete tak možným zraněním nebo úrazu el proudem. Nepoužívejte spolu s uzemněným ručním náradím žádné adaptéry, které neumožňují ochranu zemněním.
- b) **Vyhýbejte se kontaktu s uzemněnými povrchy jako například trubkami, radiátory, sporáky a ledničkami.** Je-li vaše tělo spojené s uzemněným předmětem nebo stojí na uzemněné ploše, vzniká zvýšené riziko úrazu elektrickým proudem.
- c) **Nevystavujte ruční nářadí dešti nebo vlhkým podmínkám.** Když se voda dostane pod povrch elektrického ručního nářadí, vzniká zvýšené riziko úrazu elektrickým proudem.
- d) **Nemanipulujte s napájecím kabelem necitlivě.** Nikdy si nepřítahujte elektrické ruční nářadí k sobě pomocí kabelu, netahajte je za sebou pomocí kabelu a nevytrhávejte kabel ze zástrčky, abyste ruční nářadí vypnuli. Nevystavujte kabel vysokým teplotám, oleji, ostrým hranám

nebo kontaktu s pohyblivými díly. Poškozené nebo zamotané kabely mohou vést k zvýšenému riziku úrazu elektrickým proudem.

- e) **Při práci s ručním náradím v exteriéru použijte prodlužovací kabel vhodný pro použití v exteriéru.** Použijte kabel vhodný pro venkovní prostředí, snižujete tím riziko vzniku úrazu elektrickým proudem.
- f) **Pokud je práce s ručním náradím ve vlhkých podmínkách nevyhnutelná, použijte napájení chráněné jističem typu proudový chránič (RCD).** Použití RCD jističe redukuje riziko vzniku úrazu elektrickým proudem.

3) Osobní bezpečnost











- a) **Bud'te soustředění, sledujte co děláte a při práci s ručním náradím se řiďte zdravým rozumem.** Nepoužívejte ruční nářadí, jste-li unaveni nebo pod vlivem omamných látek, alkoholu nebo léků. Moment nepozornosti při práci s ručním náradím může vést k vážnému osobnímu zranění.
 - b) **Použijte osobní ochranné pomůcky. Vždy noste ochranu očí.** Ochranné pomůcky jako například proti prachová maska, boty s protiskluzovou podrážkou nebo chrániče sluchu použité v příslušných podmínkách pomáhají redukovat nebezpečí vážného osobního zranění.
 - c) **Předcházejte neúmyslnému zapnutí. Ujistěte se, že vypínač je ve vypnuté poloze předtím, než zapojíte nářadí do elektrické sítě a nebo k akumulátoru, rovněž při zvedání nebo nošení nářadí.** Nošení nářadí s prstem na vypínači nebo nářadí pod napětím zvyšuje možnost úrazu.
 - d) **Odstraňte jakékoliv nastavovací nebo maticové klíče a šrouby předtím, než zapnete ruční nářadí.** Nastavovací nebo jiné klíč ponechaný na rotující části ručního nářadí může způsobit osobní úraz.
 - e) **Neprečunujte se. Udržujte si stabilitu a pevnou zem pod nohama za každých podmínek.** Umožňuje vám to lepší kontrolu nad ručním náradím v neočekávaných situacích.
 - f) **Pro práci se vhodné oblečte. Nenoste volné oblečení nebo šperky.** Své vlasy a volné oblečení držte z dosahu pohyblivých částí. Volné oblečení, šperky nebo dlouhé vlasy se mohou do pohyblivých částí zachytit.
 - g) **Pokud jsou zařízení nastavená na spojení se zařízeními na zachytávání a extrakci prachu, ujistěte se, že jsou tato zařízení správně připojena a použita.** Použitím sběračů prachu redukuje rizika vyvolaná prachem.
 - h) **Nedopusťte, abyste díky zkušenostem nabytým častým používáním elektrického nářadí přestali dodržovat základy bezpečného použití.** Neopatrný úkon může způsobit vážný úraz během zlomku sekundy.
- ## 4) Použití a údržba ručního nářadí
- a) **Na ruční nářadí netlačte. Použijte správné ruční nářadí pro danou činnost.** Správné ruční nářadí udělá práci lépe a takovou rychlostí, pro kterou bylo navrženo.

- b) **Nepoužívejte ruční nářadí, pokud správně nefunguje vypínač on/off. Jakékoliv ruční nářadí, které se nedá ovládat vypínačem, je nebezpečné a musí být opraveno.**
- c) **Před jakýmkoliv seřízením, výměnou násad nebo uskladněním elektrického nářadí vyjměte síťovou zástrčku ze zásuvky nebo, pokud je to možné, z něj vyjměte akumulátor. Taková preventivní bezpečnostní opatření redukuje riziko náhodného zapnutí ručního nářadí.**
- d) **Nepoužíváte-li ruční nářadí, skladujte je mimo dosah dětí a nedovolte osobám, které nemají zkušenosti s prací s ručními nářadím nebo neznají tyto pokyny, s nářadím pracovat. Ruční nářadí je nebezpečné v rukách neškolené a nezkušené osoby.**
- e) **Provádějte pravidelnou údržbu elektrického nářadí a příslušenství. Zkontrolujte chybné připojení nebo spojení pohyblivých částí, zlomené části nebo jiné okolnosti, které by mohly ovlivnit funkčnost ručního nářadí. Je-li nářadí poškozeno, nechte je před novým použitím opravit. Mnoho úrazů vzniká proto, že je elektrické ruční nářadí špatně udržováno.**
- f) **Udržujte řezné nástroje ostré a čisté. Správně udržované řezné nástroje s ostrými řezacími hranami jsou méně náchylné na zakousnutí a lépe se ovládají.**
- g) **Používejte elektrické nářadí v souladu s těmito pokyny, berte v úvahu pracovní podmínky a druh vykonávané práce. Je-li elektrické nářadí použito na jiné účely, než je určeno, může docházet k nebezpečným situacím.**
- h) **Rukojeti a povrchy držadel udržujte suché, čisté, bez maziv a tuků. Kluzké rukojeti a držadla neumožňují bezpečnou manipulaci a obsluhu nářadí v neočekávaných situacích.**
- 5) **Servis**
- a) **Servisní práce na nářadí nechte provést kvalifikovanými pracovníky za použití originálních náhradních dílů. Výsledkem bude trvalá bezpečnost při práci s elektrickým nářadím.**

obsluze úraz elektrickým proudem.

3. **Používejte svorky nebo jiný praktický způsob pro zajištění a přichycení obrobku k stabilní ploše. Držení obrobku v ruce nebo opření obrobku o vlastní tělo je nestabilní a může vést k ztrátě kontroly.**

SYMBOLY

	Uživatel si musí přečíst návod k obsluze, aby bylo omezeno riziko způsobení zranění.
	Dvojitá izolace
	Varování
	Používejte ochranu sluchu
	Používejte ochranu zraku
	Používejte masku proti prachu
	Vysloužilé elektrické přístroje nevyhazujte společně s domovním odpadem. Nářadí recyklujte ve sběrnách k tomu účelu zřízených. O možnostech recyklace se informujte na místních úřadech nebo u prodejce.
	Používejte ochranné rukavice
	Před prováděním jakéhokoli servisu na samotném nástroji odpojte zástrčku napájecího kabelu z elektrické zásuvky.
	Zamknout
	Odemknout

BEZPEČNOSTNÍ PŘEDPISY PRO HOBLÍKY

1. **Před odložením nářadí počkejte, dokud se nůž hoblíku zcela nezastaví. Rotující obnažený nůž se může zaryt do povrchu, což by také mohlo vést k ztrátě kontroly a k vážnému zranění. Poznámka: Výše uvedené varování se vztahuje pouze na hoblíky, které nejsou vybaveny krytem s automatickým zavíráním.**
2. **Držte elektrické nářadí pouze za izolované plochy, protože se nůž může dostat do kontaktu s napájecím kabelem hoblíku. Kontakt s „živým“ vodičem způsobí, že neizolované kovové části nářadí budou také „živé“, což způsobí**

POPIS SOUČÁSTÍ

1. POGUMOVANÁ RUKOVĚŤ
2. SPÍNAČ ZAPNUTO/VYPNUTO
3. MONTÁŽNÍ KLÍČ
4. ODSÁVÁNÍ PRACHU TRUBICE
5. DRÁŽKY VE TVARU V
6. POJISTNÁ RUKOJEŤ PARALELNÍHO VODÍTKA
7. MĚŘITKO HLOUBKY HOBLOVÁNÍ
8. NASTAVENÍ HLOUBKY HOBLOVÁNÍ
9. SPÍNAČ SMĚRU ODVODU ODSÁVÁNEHO PRACHU
10. ODJIŠŤOVACÍ SPÍNAČ
11. POJISTNÁ RUKOJEŤ NASTAVENÍ HLOUBKY ZÁBĚRU
12. UKAZATEL DRÁŽKY
13. VAK NA PRACH
14. PARALELNÍ DORAZ
15. STAVITELNÁ RUKOJEŤ PARALELNÍHO VODÍTKA
16. NŮŽ
17. UPÍNACÍ PRVEK
18. UPÍNACÍ ŠROUB X3
19. PODSTAVEC ZÁKLADNÍ DESKY (VIZ OBR. B)

Ne všechno zobrazené nebo popisované příslušenství je součástí standardní dodávky.

TECHNICKÉ ÚDAJE

Typ **WX615(620-629- označení stroje, zástupce Hoblík)**

Napájecí napětí	220-240 V-50/60 Hz
Příkon	750 W
Otáčky naprázdno	17000 /min
Třída ochrany	 /11
Hloubka hoblování	3 mm
Polodrážka	12 mm
Šířka hoblování	82 mm
Hmotnost	3.0 Kg

INFORMACE TÝKAJÍCÍ SE HLUČNOSTI

Měřený akustický tlak:	$L_{pA} = 78.9 \text{ dB (A)}$
Měřený akustický výkon:	$L_{wA} = 89.9 \text{ dB (A)}$

$K_{PA} \& K_{WA} = 3.0 \text{ dB (A)}$

Používejte ochranu sluchu.



INFORMACE TÝKAJÍCÍ SE VIBRACÍ

Celková hodnota vibrací (prostorový vektorový součet) je určena podle požadavků normy EN 62841:

Hodnota vibrací: $a_n = 3.404 \text{ m/s}^2$

Odchylka $K = 1.5 \text{ m/s}^2$

Deklarovaná celková hodnota vibrací a deklarovaná úroveň vytvářeného hluku byly měřeny v souladu se standardními zkušebními postupy a lze je použít při srovnání jednotlivých nářadí mezi sebou.

Deklarovaná celková hodnota vibrací a deklarovaná úroveň vytvářeného hluku mohou být také použity k předběžnému stanovení doby práce s nářadím.



VAROVÁNÍ: Vibrace a hlučnost při aktuálním použití elektrického nářadí se od deklarovaných hodnot mohou lišit v závislosti na způsobu, jakým je nářadí použito, zejména pak na typu zpracovávaného obrobku podle následujících příkladů a na dalších způsobech, jakými je nářadí používáno:

Jak je nářadí používáno a jaké materiály budou řezány nebo vrtány.

Nářadí musí být v dobrém stavu a musí být prováděna jeho řádná údržba.

S nářadím musí být používáno správné příslušenství, a toto příslušenství musí být ostré a v dobrém stavu.

Pevnost uchopení rukojetí a zda je použito jakékoliv příslušenství snižující úroveň vibrací a hluku.

Toto nářadí může být použito pouze pro určené účely a podle těchto pokynů.

Není-li toto nářadí používáno odpovídajícím způsobem, může způsobit syndrom nemoci způsobené působením vibrací na ruce a paže obsluhy.



VAROVÁNÍ: Chcete-li být přesní, odhad doby působení vibrací v aktuálních podmínkách při použití tohoto nářadí by měl brát v úvahu také všechny části pracovního cyklu, jako jsou doby, kdy je nářadí vypnuto a kdy je v chodu ve volnoběžných otáčkách, ale ve skutečnosti neprovádí žádnou práci. Doba působení vibrací tak může být během celkové pracovní doby značně zkrácena.

Pomáhá minimalizovat riziko působení vibrací a hluku. VŽDY používejte ostré sekáče, vrtáky a nože. Provádějte údržbu tohoto nářadí podle těchto pokynů a zajistěte jeho řádné mazání (je-li to vhodné). Pokud bude nářadí používáno pravidelně, pak investujte do příslušenství snižujícího úroveň vibrací a hluku. Vypracujte si svůj plán práce, abyste působení vysokých vibrací tohoto nářadí rozdělili do několika dnů.

PŘÍSLUŠENSTVÍ

Paralelní doraz	1
TCT nože (na přístroji)	2
Montážní klíč (na přístroji)	1
Vak na prach	1

Doporučujeme vám, abyste zakoupili příslušenství ve stejném obchodě, ve kterém jste zakoupili i vaše nářadí. Další podrobnosti naleznete na obalu příslušenství. Personál prodejny vám může pomoci a také vám může poskytnout užitečnou radu.

POKYNY PRO OBSLUHU

 **POZNÁMKA:** Před použitím tohoto nářadí si pečlivě přečtete návod k obsluze.

Určené použití

Tento stroj je určen pro hoblování pevně podepřených dřevěných materiálů, jako jsou trámy a desky. Je také vhodný pro srážení hran a pro vytváření polodrážek.

POSTUP	OBRÁZEK
PŘED ZAHÁJENÍM PRÁCE	
Spínač směru odvodu odsávaného prachu POZNÁMKA: Port pro odsávání prachu lze nastavit na pravou nebo levou stranu otáčením spínače směru odvodu odsávaného prachu (9) doleva nebo doprava.	Viz Obr. A1
Nasazení vaku na prach	Viz Obr. A2
Vyprázdnění vaku na prach	Viz Obr. A3
Podstavec základní desky	Viz Obr. B
Sestavení paralelního vodítka	Viz Obr. C1
Nastavení paralelního vodítka POZNÁMKA: Uvolněte stavitelnou rukojeť (15) a nastavte požadovanou šířku záběru (Max. 82 mm).	Viz Obr. C2

Nastavení vodítka vodítka hloubky záběru
POZNÁMKA: Nastavte požadovanou hloubku záběru pomocí ukazatele (a) a značky na krytu hoblíku vedle ukazatele (Max. 12,7 mm).

Viz Obr. D

Nastavení hloubky hoblování

POZNÁMKA:

- Menší hloubka hoblování 0 - 3 mm je nejvhodnější pro většinu hoblovaných povrchů a pro drážkování.
- Otáčejte nastavením hloubky hoblování (8), abyste na měřítku nastavili požadovanou pracovní hloubku hoblování. Dílkovány stupnice měřítka = 0,5 mm.

Viz Obr. E

POUŽÍVÁNÍ

Bezpečnostní spínač zapnuto/vypnuto	Viz Obr. F
Standardní hoblování plochy	Viz Obr. G1
Hoblování s paralelním vodítkem	Viz Obr. G2
Srážení hran	Viz Obr. H

PO POUŽITÍ

Upevnění a výměna nože - Odstranění použitého nože

 **VAROVÁNÍ: Před provedením jakéhokoli seřízení a před výměnou nožů vždy odpojte zástrčku napájecího kabelu od síťové zásuvky.**

Nůž má dvě pracovní hrany, které mohou být otočeny.

POZNÁMKA:

- Tupý nebo opotřebovaný nůž nemůže být znovu nabroušen, ale musí být vyměněn.
- Nože hoblíků nesmí být znovu zaostřeny. Nepokoušejte se ostřit a používat opětovně zaostřené nože jakéhokoli druhu.
- Používejte pouze nože určené pro tento model, jiné druhy nožů způsobují vibrace, snižují výkon a nemusí být bezpečně upnuty v držáku.
- Držák nože nemusí být vyjímán, protože by mohlo dojít k změně továrního nastavení pro ovládání výšky nože.

Viz Obr. I1, I2, I3

Upevnění a výměna nože – Instalace nového nože

POZNÁMKA:

- Před opětovným vložením nového nože nebo před jeho otočením vždy řádně očistěte nůž i místo jeho uložení.
- Po zasunutí nože do držáku ve správné orientaci znovu klíčem utáhněte 3 šrouby.
- Před zahájením práce proveďte protočení válce rukou, abyste se ujistili, zda se volně otáčí.

Viz Obr. I4

Výměna hnacího řemenu

VAROVÁNÍ:

- **Před prováděním jakéhokoli seřízení, opravy nebo údržby vždy odpojte zástrčku napájecího kabelu od síťové zásuvky.**
- **Nože hoblíku se budou otáčet a mohou způsobit zranění.**

Povolte šroub a sejměte kryt řemenu. Potom sejměte hnací řemen z velké řemenice (b) a ozubeného kola (c) a očistěte je. Nasaďte na horní část ozubeného kola nový hnací řemen, otáčejte rukou řemenicí a natlačte řemen na tuto řemenici (b). Ujistěte se, zda se hnací řemen pohybuje přesně podél podélných drážek na ozubeném kole a na řemenici. Nasaďte zpět kryt řemenu a utáhněte jej pomocí šroubu.

Viz Obr. J1, J2

UŽITEČNÉ RADY PRO PRÁCI S HOBLÍKEM



Varování: Nebezpečí zpětného rázu! Pokládejte nářadí na obrobek pouze v případě, je-li zapnuto.

Rychlost hoblování a hloubka záběru určují kvalitu řezu. Pro hrubé hoblování můžete hloubku záběru zvýšit. Chcete-li dosáhnout hladkého povrchu po ohoblování, je třeba snížit hloubku záběru a pomalu posouvat hoblík přes obrobek.

Správná rychlost posuvu závisí na typu hoblovaného materiálu a na hloubce záběru. Při hoblování tvrdých materiálů (např. tvrdého dřeva) a také při použití maximální šířky záběru hoblíku nastavte pouze nízkou hloubku záběru hoblíku a podle potřeby rychlost jeho posuvu snižte.

Nejprve si hoblování vyzkoušejte na odpadovém kusu materiálu, abyste zjistili správnou rychlost posuvu a šířku s hloubkou záběru.

OCHRANA ŽIVOTNÍHO PROSTŘEDÍ



Vysloužilé elektrické přístroje nevyhazujte společně s domovním odpadem. Nářadí recyklujte ve sběrnách k tomu účelu zřízených. O možnostech recyklace se informujte na místních úřadech nebo u prodejce.

ÚDRŽBA

Před prováděním jakéhokoli seřízení, opravy nebo údržby vždy odpojte zástrčku napájecího kabelu od síťové zásuvky.

Ve vašem nářadí nejsou žádné díly, jejichž opravu by mohl provádět uživatel. Nikdy nepoužívejte při čištění vašeho elektrického nářadí vodu nebo chemické čisticí prostředky. Otřete a očistěte nářadí suchým hadříkem. Vždy ukládejte toto elektrické nářadí na suchém místě. Udržujte v čistotě větrací otvory motoru. Udržujte v čistotě všechny ovládací prvky. Občas můžete přes větrací otvory spatřit, že dochází k jiskření. To je normální a nezpůsobí to žádné poškození vašeho elektrického nářadí.

Dojde-li k poškození napájecího kabelu, musí být provedena jeho výměna výrobcem, mechanikem autorizovaného servisu nebo osobou s příslušnou kvalifikací, aby bylo zabráněno možným rizikům.

PROHLÁŠENÍ O SHODĚ

My,
Positec Germany GmbH
Grüner Weg 10, 50825 Cologne, Germany

Tímto prohlašujeme, že výrobek
Popis **Hoblík WORX**
Typ **WX615(620-629- označení stroje,
zástupce Hoblík)**
Funkce **odstraňování povrchového materiálu
rotujícím nožem**

Splňuje požadavky následujících směrnic
2006/42/EC
2014/30/EU
2011/65/EU

Použité normy
EN 62841-1
EN 62841-2-14
EN 55014-1
EN 55014-2
EN 61000-3-2
EN 61000-3-3

Osoba odpovídající za vytvoření technické dokumentace:

Jméno Marcel Filz
Adresa Positec Germany GmbH
Grüner Weg 10, 50825 Cologne, Germany

66



2018/10/25
Allen Ding
Zástupce vrchní konstrukční kanceláře,
Testování & Certifikace
Positec Technology (China) Co., Ltd
18, Dongwang Road, Suzhou Industrial
Park, Jiangsu 215123, P. R. China

VŠEOBECNÉ BEZPEČNOSTNÉ UPOZORNENIA



VAROVANIE Prečítajte si všetky bezpečnostné varovania, pokyny, zoznámte sa s ilustráciami a technickými údajmi dodanými s týmto elektrickým náradím. Nedodržanie akýchkoľvek nižšie uvedených pokynov môže mať za následok úraz elektrickým prúdom, vznik požiaru alebo vážneho úrazu.

Odložte si všetky varovania a inštrukcie pre budúcu potrebu.

Výraz „elektrické ručné náradie“ vás vo varovaniach odkazuje buď na náradie na elektrický pohon (napájané z elektrickej siete) alebo na akumulátorové náradie (napájané z akumulátora).

1) Bezpečnosť na pracovisku

- a) **Udržujte pracovisko čisté a dobre osvetlené.** *Pracovisko plné nepotrebných predmetov alebo slabo osvetlené zvyšuje možnosť úrazu.*
- b) **Nepoužívajte elektrické ručné náradie v prostredí náchylnom na explóziu, ako napríklad v prítomnosti horľavých tekutín, plynov alebo prachu.** *Elektrické ručné náradie vytvára iskry, ktoré môžu vznietiť prach alebo výparny.*
- c) **Udržujte deti a prízerajúch sa v dostatočnej vzdialenosti pri práci s elektrickým ručným náradím.** *Strata pozornosti môže viesť k strate kontroly nad náradím.*

2) Bezpečnosť pri práci s elektrinou

- a) **Pripojky elektrického ručného náradia musia byť zhodné so zástrčkami. Nemodifikujte pripojku žiadnym spôsobom.** *Nepoužívajte spolu s uzemneným ručným náradím žiadne adaptérové pripojky, ktoré neumožňujú ochranu uzemnením. Pôvodné pripojky a k nim prislúchajúce zástrčky znižujú riziko úrazu elektrickým prúdom.*
 - b) **Vyhýbajte sa kontaktu s uzemnenými povrchmi, ako napríklad rúrkami, radiátormi, sporákmi a chladničkami.** *Keď je vaše telo spojené s uzemneným predmetom alebo stojí na uzemnenom území, je zvýšené riziko elektrického šoku.*
 - c) **Nevystavujte ručné náradie dažďu alebo vlhkým podmienkam.** *Keď sa voda dostane pod povrch elektrického ručného náradia, je zvýšené riziko elektrického šoku.*
 - d) **Nezaobchádzajte s káblom pripojky necitlivo. Nikdy si nepriťahuje elektrické ručné náradie k sebe pomocou kábla, neťahajte ho za sebou pomocou kábla a nevytrhávajte kábel zo zástrčky aby ste ručné náradie vypli.** *Nevystavujte kábel vysokým teplotám, oleju, ostrým hranám alebo pohyblivým častiam. Poškodené alebo zamotané*
- káble môžu viesť k zvýšenému riziku elektrického šoku.*
- e) **Pri práci s ručným náradím v exteriéri použijete predĺžovací kábel vhodný na použitie v exteriéri.** *Použitím kábla vhodného na použitie v exteriéri redukovujete riziko vzniku elektrického šoku.*
 - f) **Pokiaľ je práca s ručným náradím vo vlhkých podmienkach nevyhnutná, použijete napájanie chránené ističom typu prúdový chránič (RCD).** *Použitie RCD ističa redukuje riziko vzniku elektrického šoku.*
- ## 3) Osobná bezpečnosť
- a) **Buďte sústredení, sledujte, čo robíte, a pri práci s ručným náradím sa riad'te zdravým rozumom.** *Nepoužívajte ručné náradie, keď ste unavení alebo pod vplyvom omamných látok, alkoholu alebo liekov. Moment nepozornosti pri práci s ručným náradím môže viesť k vážnemu osobnému zraneniu.*
 - b) **Použite osobné ochranné pomôcky. Vždy noste ochranu očí.** *Ochranné pomôcky, ako napríklad protiprachová maska, topánky s protišmykovou podrážkou alebo chrániče sluchu použité v príslušných podmienkach pomáhajú redukovat' vážne osobné zranenia.*
 - c) **Predíd'te neúmyselnému zapnutiu. Uistite sa, že prepínač je vo vypnutej pozícii, pred tým, než zapojíte náradie do elektriny a/ alebo k akumulátoru, pri zdvihnutí alebo nosení náradia.** *Nosenie náradia s prstom na prepínači alebo aktívneho náradia, ktoré je zapnuté, zvyšuje možnosť úrazu.*
 - d) **Odstráňte akékoľvek nastavovacie kľúče alebo kľúče na matice a skrutky pred tým, než zapnete ručné náradie.** *Nastavovací alebo iný kľúč ponechaný pripavený na rotujúcej časti ručného náradia môže spôsobiť osobný úraz.*
 - e) **Neprecaňujte sa. Udržujte si stabilitu a pevnú zem pod nohami za každých podmienok.** *Umožňuje vám to lepšiu kontrolu nad ručným náradím v neočakávaných situáciách.*
 - f) **Oblečte sa náležite. Nenoste voľné oblečenie alebo šperky. Svoje vlasy a voľné oblečenie držte mimo dosahu pohyblivých častí. Voľné oblečenie, šperky alebo dlhé vlasy sa môžu do pohyblivých častí zachytiť.**
 - g) **Pokiaľ sú zariadenia nastavené na spojenie so zariadeniami na zachytávanie a extrakciu prachu, uistite sa, že sú náležite využitá a pripojené.** *Použitím zberača prachu redukovujete riziká spojené s prachom.*
 - h) **Nedovoľte, aby ste vďaka skúsenostiam získaným častým používaním elektrického náradia prestali dodržiavať základy bezpečného použitia.** *Neopatrný úkon môže spôsobiť vážny úraz v priebehu zlomku sekundy.*
- ## 4) Použitie a údržba ručného náradia
- a) **Nepreťahujte ručné náradie.** *Použite správne ručné náradie na danú činnosť. Správne ručné*

náradie spraviť prácu lepšie a v medziach, na ktoré bolo navrhnuté.

- b) Nepoužívajte ručné náradie, pokiaľ sa prepínač neprepína medzi zapnutím a vypnutím.** Akékoľvek ručné náradie, ktoré nie je kontrolovateľné prepínačom, je nebezpečné a musí byť opravené.
- c) Pred akýmkoľvek nastavením, výmenou zásad alebo uskladnením elektrického náradia vytiahnite sieťovú zástrčku zo zásuvky alebo, ak to bude možné, vytiahnite akumulátor.** Takéto preventívne bezpečnostné opatrenia redukujú riziko náhodného zapnutia ručného náradia.
- d) Keď ručné náradie nepoužívate, skladujte ho mimo dosahu detí a nedovoľte osobám, ktoré nemajú skúsenosti s prácou s ručným náradím alebo neboli oboznámené s týmito inštrukciami, dotýkať sa náradia.** Ručné náradie je nebezpečné v rukách netrénovanej osoby.
- e) Vykonávajte pravidelnú údržbu elektrického náradia a príslušenstva.** Skontrolujte chybné pripojenia alebo spojenia pohyblivých častí, zlomené časti alebo iné okolnosti, ktoré by mohli ovplyvniť funkčnosť ručného náradia. Pri poškodení musí byť pred použitím najprv elektrické ručné náradie opravené. Mnoho úrazov vzniká preto, že je elektrické ručné náradie zle udržiavané.
- f) Udržujte rezacie nástroje ostré a čisté.** Náležite udržiavané rezacie nástroje s ostrými rezacími hranami sú menej náchylné na „zaseknutie“ a sú ľahšie ovládateľné.
- g) Používajte elektrické náradie v súlade týmito pokynmi, berte pritom do úvahy pracovné podmienky a druh vykonávanej práce.** Ak sa elektrické náradie použije na iné účely, než na čo je určené, môže dochádzať k nebezpečným situáciám.
- h) Rukoväte a povrchy držiadiel udržujte suché, čisté, bez mazív a tukov.** Šmyklavé rukoväte a držadlá neumožňujú bezpečnú manipuláciu a obsluhu náradia v neočakávaných situáciách.
- 5) Servis**
- a) Servisné práce na náradí nechajte vykonať kvalifikovaných pracovníkov s použitím originálnych náhradných dielov.** Výsledkom bude trvalá bezpečnosť pri práci s elektrickým náradím.









BEZPEČNOSTNÉ PREDPISY TÝKAJÚCE SA ELEKTRICKÉHO HOBLÍKA



- 1. Pred položením hoblíka počkajte, kým**

sa nôž zastaví. Odkrytý rotujúci nôž sa môže zarezat' do povrchu, čím môže dôjsť k strate kontroly a vážnemu zraneniu. Poznámka: Vyššie uvedené varovanie sa vzťahuje iba na hoblíky bez automatického zatvárania krytu.

- 2. Obrobok upevňujte a zaist'ujte pomocou stabilnej podložky.** Keď budete pridržiavať obrobok iba rukou alebo si ho budete priťiskat' o svoje telo, zostane labilný, čo môže vyvolať stratu kontroly nad náradím.
- 3. Tam, kde by sa nástroj pri práci mohol dostať do kontaktu so zakrytými vodičmi, náradie držte za izolované časti pre uchopenie náradia.** Elektrický kontakt nástroja so „živým“ vodičom spôsobí, že všetky kovové časti hoblíka budú pod napätím.

SYMBOLY

	Kvôli zníženiu rizika poranenia je potrebné, aby si používateľ najprv prečítal návod.
	Dvojité izolácia
	Výstraha
	Používajte chrániče sluchu
	Používajte ochranu očí
	Používajte protiprachovú masku
	Elektrické výrobky sa nesmú likvidovať spolu s domácim odpadom. Recyklujte v zberných miestach na tento účel zriadených. O možnosti recyklácie sa informujte na miestnych úradoch alebo u predajcu.
	Noste ochranné rukavice
	Pred každou prácou na samotnom stroji vytiahnite sieťovú zástrčku z elektrickej zásuvky.

	Zamknúť
	Odomknúť

ZOZNAM SÚČASTÍ

1. MIESTA NA UCHOPENIE NÁRADIA
2. SIETOVÝ VYPÍNAČ ON/OFF
3. KLÚČ NA MATICE
4. HADICA NA ODSÁVANIE PRACHU
5. V-DRÁŽKY
6. POISTNÁ RUKOVÄŤ PARALELNÉHO VODÍTKA
7. MIERKA HĽBKY HOBLOVANIA
8. OTOČNÝ OVLÁDAČ NA NASTAVENIE HĽBKY
9. SPÍNAČ SMERU ODVODU ODSÁVANÉHO PRACHU
10. ARETAČNÝ GOMBÍK ZAPNUTIA
11. POISTNÁ RUKOVÄŤ NASTAVENIA HĽBKY ZÁBERU
12. VODIACA LIŠTA POLODRÁŽNIKA
13. VRECKO NA PRACH
14. PARALELNÁ VODIACA LIŠTA
15. NASTAVITELNÁ RUKOVÄŤ PARALELNÉHO VODÍTKA
16. NŮŽ
17. UPÍNACÍ PRVOK
18. UPÍNACIA SKRUTKA X3
19. STOJAN ZÁKLADOVEJ DOSKY (POZRI OBR. B)

Štandardná dodávka neobsahuje všetko zobrazené či opísané prislúšenstvo.

TECHNICKÉ ÚDAJE

Typ **WX615 (620 – 629 – označenie zariadenia, zástupca Hobľovačiek)**

Menovité napätie	220-240 V~50/60 Hz
Menovitý príkon	750 W
Otáčky na voľnobeh	17000 /min
Dvojité izolácia	 /II
Hĺbka rezu	3 mm
Hĺbka frézovania polodrážky	12 mm
Max. Šírka rezu	82 mm
Hmotnosť stroja	3.0 Kg

ÚDAJE O HLUKU A VIBRÁCIÁCH

Nameraný akustický tlak:	$L_{pA} = 78.9\text{dB (A)}$
Nameraný akustický výkon:	$L_{WA} = 89.9\text{dB (A)}$
$K_{pA} \& K_{WA} = 3.0\text{dB (A)}$	
Použite chrániče sluchu.	

INFORMÁCIE O VIBRÁCIÁCH

Výsledné celkové hodnoty pre vibrácie (suma pre trojosový vektor) stanovené podľa normy EN 62841:

Hodnota emisie vibrácií: $a_h = 3.404\text{ m/s}^2$

Nepresnosť $K = 1.5\text{ m/s}^2$

Deklarovaná celková hodnota vibrácií a deklarovaná úroveň vytváraného hluku boli merané v súlade so štandardnými skúšobnými postupmi a môžete ich použiť na vzájomné porovnanie jednotlivých náradí. Deklarovaná celková hodnota vibrácií a deklarovaná úroveň vytváraného hluku môžu byť tiež použité na predbežné stanovenie doby práce s náradím.

! **VAROVANIE:** Vibrácie a hlučnosť pri aktuálnom použití elektrického náradia sa od deklarovaných môžu líšiť v závislosti od spôsobu, akým je náradie používané, a hlavne od typu spracovávaného obrobku podľa nasledujúcich príkladov a ďalších spôsobov, akými je náradie používané:

Ako sa náradie používa a aké materiály sa budú rezať

alebo vŕtať.

Náradie musí byť v dobrom stave a musí byť vykonávaná jeho riadna údržba.

S náradím sa musí používať správne príslušenstvo, a toto príslušenstvo musí byť ostré a v dobrom stave. Pevnosť uchopenia rúkovať a či je použité akékoľvek príslušenstvo znižujúce úroveň vibrácií a hluku. Toto náradie môže byť použité iba na určené účely a podľa týchto pokynov.

Ak sa toto náradie nepoužíva zodpovedajúcim spôsobom, môže spôsobiť syndróm choroby spôsobenej pôsobením vibrácií na ruky a paže obsluhy.

VAROVANIE: Ak chcete byť presní, odhad času pôsobenia vibrácií v aktuálnych podmienkach pri použití tohto náradia by mal brať do úvahy taktiež všetky časti pracovného cyklu, ako sú časy, kedy je náradie vypnuté a kedy je v chode vo voľnobežných otáčkach, ale v skutočnosti nevykonáva žiadnu prácu. Čas pôsobenia vibrácií tak môže byť v rámci celkového pracovného času značne skrátený.

Pomáha minimalizovať riziko pôsobenia vibrácií a hluku. VŽDY používajte ostré sekáče, vŕtáky a nože.

Vykonávajte údržbu tohto náradia podľa týchto pokynov a zaistíte jeho riadne mazanie (ak je to vhodné).

Ak bude náradie používané pravidelne, potom investujte do príslušenstva znižujúceho úroveň vibrácií a hluku.

Vypracujte si svoj plán práce, aby ste pôsobenie vysokých vibrácií tohto náradia rozdelili do niekoľkých dní.

PRÍSLUŠENSTVO

Paralelná vodiaca lišta	1
TCT nože (na stroji)	2
Kľúč na matice (na stroji)	1
Vrecko na prach	1

Odporúčame príslušenstvo kúpiť v rovnakom obchode ako samotné náradie. Podrobnejšie informácie sú pribalené k jednotlivému príslušenstvu. Odborní predavači vám pomôžu a poradia.

NÁVOD NA POUŽITIE

POZNÁMKA: Pred tým, ako náradie použijete, prečítajte si návod na použitie.

Uporaba v skladi z namenom

Električno orodje je določeno za to, da lahko pri trdni podlagi oblate lesne materiale kot npr. trame in deske. Poleg tega je primerno za poševno odrezanje robov in za delanje utorov.

VIKONÁVANÝ ÚKON	Obrázok
PRED ZAČATÍM PRÁCE	
Spínač smeru odvodu odsávaného prachu POZNÁMKA: Port pre odsávanie prachu je možné nastaviť na pravú alebo ľavú stranu otáčaním spínača smeru odvodu odsávaného prachu (9) doľava alebo doprava.	Pozri Obr. A1
Nasadenie prachového vrecka	Pozri Obr. A2
Vyprázdnenie vaku na prach	Pozri Obr. A3
Ukladacia lišta základnej dosky	Pozri Obr. B
Zostavenie paralelného vodička	Pozri Obr. C1
Nastavenie paralelného vodička POZNÁMKA: Uvoľnite nastaviteľnú rúkoväť (15) a nastavte požadovanú šírku záberu (Max. 82 mm).	Pozri Obr. C2
Nastavenie vodička hĺbky záberu POZNÁMKA: Nastavte požadovanú hĺbku záberu pomocou ukazovateľa (a) a značky na kryte hoblíka vedľa ukazovateľa (Max. 12.7 mm).	Pozri Obr. D
Nastavenie hĺbky úberu POZNÁMKA: <ul style="list-style-type: none">Malá hĺbka úberu 0-3 mm je vhodná na opracovanie väčšiny povrchov a falcovanie.Otáčaním mechanizmu nastavenia hĺbky úberu (8) nastavíme na stupnici požadovanú hĺbku, stupnica je delená po 0,5 mm.	Pozri Obr. E
OBSLUHA	
Bezpečnostný vypínač on/off	Pozri Obr. F
Štandardné rovinné hobľovanie	Pozri Obr. G1
Hobľovanie s paralelným vodičkom	Pozri Obr. G2
Zrážanie hrán	Pozri Obr. H
PO POUŽITÍ	

Montáž a výmena rezného noža -
Odstránenie použitého noža

VAROVANIE: Pred
vykonaním akéhokoľvek
nastavovania, opráv a údržby
odpojte hobl'ovačku od siete.

Hobl'ovací nôž má dve rezné hrany,
ktoré možno otočením vymeniť.

POZNÁMKA:

- Tupé alebo opotrebené nože sa nedajú nabrúsiť a musia sa vymeniť.
- Nože hoblíkov nesmú byť znovu zaostrené. Nepokúšajte sa ostríť a opätovne používať zaostrené nože akéhokoľvek druhu.
- Používajte iba nože určené pre tento model, iné druhy nožov spôsobujú vibrácie, znižujú výkon a nemusia byť bezpečne upnuté v držiaku.
- Svorku noža nemusíte vyberať, pretože by sa tým zmenili nastavenia ovládania výšky noža od výrobcu.

Pozri Obr. 11,
12, 13

Montáž a výmena rezného noža -
Inštalácia nového noža

POZNÁMKA:

- Pred vloženíím nového noža alebo otočeného noža očistite nôž aj dutinu pre jeho uloženie.
- Po zastrčení noža do držiaku v správnej orientácii utiahnite znovu pomocou kľúča 3 skrutky.
- Pred tým, ako hoblík spustíte, rukou skontrolujte, či sa valec s nožom voľne otáča.

Pozri Obr. 14

Výmena hnacieho remeňa

VAROVANIE:

- Pred vykonaním akéhokoľvek nastavovania, opráv a údržby odpojte hobl'ovačku od siete.
- **Hobl'ovacie nože sa budú otáčať a môžu spôsobiť zranenie.**

Povoľte skrutky a odoberte kryt hnacieho remeňa, zložte opotrebený remeň z veľkej kladky (b) a ozubeného valca (c) a očistite ich. Ručne nahodte nový remeň na hornú časť ozubeného valca, natlačte ho na veľkú kladku (b). Remeň sa musí pohybovať presne v smere pozdĺžnej drážky na ozubenom valci a kladke. Opäť nasadte kryt remeňa a upevnite ho skrutkami.

Pozri Obr.
J1, J2

ÚDRŽBA

Pred vykonaním akéhokoľvek nastavovania, opráv a údržby odpojte brúsku od siete.

Vaše náradie si nevyžaduje žiadny servisný zásah. Svoje náradie nikdy nečistite vodou alebo chemickými čistiacimi prostriedkami. Vytrite ho suchou handrou. Náradie ukladajte na suchom mieste. Vetracie otvory motora udržiavajte čisté. Ovládacie prvky zbavujte prachu. Cez vetracie štrbiny občas možno vidieť iskrenie komutátora. Je to normálny stav a nepoškodzuje to vaše náradie. Ak dôjde k poškodeniu napájacej šnúry, nechajte ju bezpečne vymeniť u výrobcu, v servise alebo inou príslušne kvalifikovanou osobou.

DOBRÁ RADY PRE PRÁCU S HOBLÍKOM

VAROVANIE: Nebezpečenstvo odmrštenia náradia! Náradie prikladajte k materiálu, až keď je zapnuté.

Rýchlosť hobl'ovania a hĺbka záberu určujú kvalitu rezu. Pre hrubé hobl'ovanie môžete hĺbku záberu zvýšiť. Ak chcete dosiahnuť hladký povrch po ohobl'ovaní, je potrebné znížiť hĺbku záberu a pomaly posúvať hoblík cez obrobok. Správna rýchlosť posuvu závisí od typu hobl'ovaného materiálu a od hĺbky záberu. Pri hobl'ovaní tvrdých materiálov (napr. tvrdého dreva) a tiež pri použití maximálnej šírky záberu hoblíka nastavte len nízku hĺbku záberu hoblíka a podľa potreby rýchlosť jeho posuvu znížte. Najprv si hobl'ovanie vyskúšajte na odpadovom kuse materiálu, aby ste zistili správnu rýchlosť posuvu a šírku s hĺbkou záberu.

OCHRANA ŽIVOTNÉHO PROSTREDIA

 Elektrické výrobky sa nesmú likvidovať spolu s domácim odpadom. Recyklujte v zberných miestach na tento účel zriadených. O možnosti recyklácie sa informujte o miestnych úradoch alebo u predajcu.

VYHLÁSENIE O ZHODE

My,
Positec Germany GmbH
Grüner Weg 10, 50825 Cologne, Germany

Vyhlasujeme, že tento výrobok
Popis **Hobl'ovačka WORX**
Typ **WX615 (620 – 629 – označenie zariadenia, zástupca Hobl'ovačiek)**
Funkcie **odstraňovanie povrchového materiálu pomocou otáčania**

Zodpovedá nasledujúcim smerniciam:
2006/42/EC
2014/30/EU
2011/65/EU

Spĺňa posudzované normy
EN 62841-1
EN 62841-2-14
EN 55014-1
EN 55014-2
EN 61000-3-2
EN 61000-3-3

Osoba zodpovedajúca za technickú dokumentáciu,
Meno Marcel Filz
Adresa Positec Germany GmbH
Grüner Weg 10, 50825 Cologne, Germany

72



2018/10/25
Allen Ding
Zástupca vrchnej konštrukčnej kancelárie,
Testovanie & Certifikácia
Positec Technology (China) Co., Ltd
18, Dongwang Road, Suzhou Industrial
Park, Jiangsu 215123, P. R. China

AVISOS GERAIS DE SEGURANÇA DE FERRAMENTAS ELÉCTRICAS

 **AVISO** Leia todos os avisos de segurança, instruções, ilustrações e especificações fornecidos com esta ferramenta eléctrica. *Caso não siga todas as instruções listadas de seguida poderá resultar e choque eléctrico, incêndio e/ou lesões graves.*

Guarde estas instruções para referência futura. Os termos “ferramenta eléctrica” utilizados em todos os avisos constantes destas instruções referem-se à sua ferramenta eléctrica accionada por bateria (sem cabo de alimentação).

1) LOCAL DE TRABALHO

- a) **Mantenha o local de trabalho limpo e bem arrumado.** Áreas com pouca iluminação e desordenadas podem provocar acidentes.
- b) **Não utilize o aparelho em locais onde existam líquidos, gases ou poeiras inflamáveis e onde exista o risco de explosão.** As ferramentas eléctricas produzem faíscas que podem inflamar poeiras ou gases.
- c) **Mantenha as pessoas e particularmente as crianças afastadas da ferramenta eléctrica durante o seu funcionamento.** Qualquer distração pode fazê-lo perder o controlo do berbequim.

2) SEGURANÇA ELÉCTRICA

- a) **A ficha do berbequim deve encaixar bem na tomada de alimentação. Nunca modifique fichas, seja de que maneira for. Não utilize nenhuma ficha de adaptação com ferramentas eléctricas que tenham ligação à terra.** Fichas não modificadas e tomadas de corrente adequadas reduzem o risco de choque eléctrico.
- b) **Evite o contacto do corpo com superfícies ligadas à terra como tubos, aquecedores, fogões e frigoríficos.** Existe um aumento do risco de choque eléctrico se o seu corpo estiver em contacto com a terra ou a massa.
- c) **Não exponha este equipamento à chuva ou humidade.** A infiltração de água num aparelho eléctrico aumenta o risco de choque eléctrico.
- d) **Não maltrate o cabo de alimentação. Nunca utilize o cabo para transportar, puxar ou desligar o aparelho da tomada de corrente.** Mantenha o cabo afastado de fontes de calor, óleos, arestas afiadas ou peças em movimento. Cabos danificados ou enredados aumentam o risco de choque eléctrico.
- e) **Quando trabalhar com uma ferramenta eléctrica ao ar livre, use um cabo de extensão adequado para utilização no**

exterior. A utilização de um cabo adequado para uso exterior reduz o risco de choque eléctrico.

- f) **Se não puder evitar a utilização de uma ferramenta eléctrica num local húmido, utilize uma fonte de alimentação protegida contra corrente residual.** A utilização de um dispositivo com protecção contra corrente residual reduz o risco de choque eléctrico.

3) SEGURANÇA DE PESSOAS

- a) **Esteja atento, observe o que está a fazer e seja prudente sempre que trabalhar com uma ferramenta eléctrica. Não utilize nunca uma ferramenta eléctrica quando estiver cansado ou sob a influência de drogas, álcool ou medicamentos.** Um momento de desatenção quando se utiliza uma ferramenta eléctrica pode causar lesões graves.
- b) **Utilize equipamentos de segurança. Use sempre óculos de protecção.** Equipamentos de segurança, tais como máscaras protectoras, sapatos de sola antiderrapante, capacetes ou protecções auriculares devidamente utilizados reduzem o risco de lesões.
- c) **Evite o arranque accidental da ferramenta. Certifique-se de que o comutador de alimentação está desligado antes de ligar a ferramenta à fonte de alimentação e/ou à bateria, antes de pegar nela ou antes de a transportar.** Se mantiver o dedo no interruptor ou accionar o aparelho enquanto este estiver ligado podem ocorrer acidentes.
- d) **Remova quaisquer chaves de ajuste ou de porcas antes de ligar a ferramenta eléctrica.** Chaves de porcas ou de ajuste fixadas a peças móveis do berbequim podem causar lesões.
- e) **Não exceda as suas próprias capacidades.** Mantenha sempre o corpo em posição firme e de equilíbrio, o que lhe permite controlar melhor a ferramenta eléctrica em situações imprevistas.
- f) **Use roupa apropriada. Não use vestuário solto ou artigos de joalheria.** Mantenha o cabelo e as roupas e luvas afastados das peças móveis. Roupas soltas, artigos de joalheria ou cabelos compridos podem ser agarrados por peças em movimento.
- g) **Se forem fornecidos dispositivos para a montagem de unidades de extracção ou recolha de resíduos, Assegure-se de que são montados e utilizados adequadamente.** A utilização destes dispositivos pode reduzir os perigos relacionados com a presença de resíduos.
- h) **Não permita que a familiaridade obtida do uso frequente de ferramentas o tornem complacente o o faça ignorar os princípios de segurança da ferramenta.** Uma ação descuidada pode causar lesões graves numa fração de segundo.

4) UTILIZAÇÃO E MANUTENÇÃO DA FERRAMENTA ELÉCTRICA

- a) **Não force a ferramenta. Utilize a ferramenta**

eléctrica apropriada para cada aplicação.

A utilização da ferramenta eléctrica apropriada executa o trabalho de forma melhor e mais segura, à velocidade para a qual foi concebida.





- b) Não utilize esta ferramenta se o interruptor estiver deficiente, não ligando ou desligando.** Qualquer ferramenta eléctrica que não possa ser controlada pelo interruptor é perigosa e deve ser reparada.
- c) Desligue a ficha da tomada eléctrica e/ ou remova o conjunto de pilhas, caso seja possível removê-lo, da ferramenta eléctrica antes de realizar quaisquer ajustes, substituir acessórios ou armazenar ferramentas eléctricas.** Estas medidas de segurança preventivas reduzem o risco de activação accidental da ferramenta.
- d) Quando não estiver a usar a ferramenta eléctrica, guarde-a fora do alcance das crianças e não deixe que esta seja utilizada por pessoas que não a conheçam, nem tenham lido as instruções.** As ferramentas eléctricas são perigosas nas mãos de utilizadores inexperientes.
- e) Realize a manutenção de ferramentas eléctricas e acessórios. Verifique quaisquer desalinhamentos, encaixes de peças móveis, quebras e outras condições que possam afectar o funcionamento. Se esta ferramenta estiver avariada, mande-a reparar antes a utilizar.** Muitos acidentes são causados pela manutenção deficiente de ferramentas eléctricas.
- f) Mantenha as ferramentas de corte limpas e afiadas.** As ferramentas de corte com manutenção adequada e arestas de corte afiadas têm menos probabilidades bloquear e são mais fáceis de controlar.
- g) Utilize a ferramenta eléctrica, acessórios, brocas, etc. em conformidade com estas instruções e da forma prevista para este tipo específico de ferramenta, tendo em conta as condições presentes e o trabalho a executar.** A utilização de ferramentas eléctricas para aplicações diferentes daquelas a que se destinam pode levar a situações de perigo.
- h) Mantenha as pegas e as superfícies de aderência secas, limpas e sem óleo e massa lubrificante.** As pegas e superfícies de aderência escorregadias não permitem o manuseamento e controlo seguros da ferramenta em situações inesperadas.
- 5) ASSISTÊNCIA TÉCNICA**
- a) A sua ferramenta eléctrica só deve ser reparada por um técnico de assistência qualificado e devem ser apenas utilizadas peças de substituição genuínas, mantendo assim a segurança da ferramenta.**

REGRAS DE SEGURANÇA PARA A SUA PLAINA

- 1. Espere que a ferramenta pare antes de a colocar para baixo,** pois a lâmina exposta pode agarrar a superfície, levando a possíveis perdas de controlo e danos sérios. Nota O aviso acima aplica-se apenas a plainas sem protecção de fecho automático.
- 2. Segure a ferramenta agarrando-a pelas superfícies isoladas ao executar uma operação onde as ferramentas cortantes podem entrar em contacto com instalações eléctricas escondida.** O contacto com um fio com corrente irá tornar as peças de metal expostas da ferramenta electrificadas e irá dar choque ao operador.
- 3. Fixar a peça a ser trabalhada com sargentos, ou de outra maneira, a uma base firme.** Se a peça a ser trabalhada for segura com a mão ou apoiada contra o seu próprio corpo, ela permanecerá instável, levando à perda de controlo.

SÍMBOLOS

	Para reduzir o risco de ferimentos o utilizador deve ler o manual de instruções.
	Isolamento duplo
	Aviso
	Usar protecção para os ouvidos
	Usar protecção ocular
	Usar máscara contra o pó
	Os equipamentos eléctricos não devem ser eliminados juntamente com o lixo doméstico. Se existirem instalações adequadas, deve reciclá-los. Consulte as autoridades locais ou o fornecedor para obter aconselhamento sobre reciclagem.

	Usar luvas de protecção
	Antes de realizar qualquer trabalho na própria máquina, retire a ficha de alimentação da tomada.
	Bloquear
	Desbloquear

LISTA DE COMPONENTES

1. **ÁREAS DE FIXAÇÃO DAS MÃOS**
2. **INTERRUPTOR ON/OFF**
3. **CHAVE DE ENCAIXE**
4. **EXTRACÇÃO DE PÓ**
5. **ENTALHES EM V**
6. **BOTÃO DE BLOQUEIO DA GUIA PARALELA**
7. **ESCALA DE PROFUNDIDADE DE PLAINA**
8. **AJUSTAMENTO DE PROFUNDIDADE DE CORTE**
9. **INTERRUPTOR DA GUIA DE EXTRAÇÃO DO PÓ**
10. **INTERRUPTOR DE FIXAÇÃO EM OFF**
11. **BOTÃO DE BLOQUEIO DA GUIA DE ABATE**
12. **INDICADOR DE PROFUNDIDADE**
13. **SACO DO PÓ**
14. **GUI PARALELA**
15. **BOTÃO DE AJUSTE DA GUIA PARALELA**
16. **LÂMINA**
17. **ELEMENTO DE FIXAÇÃO**
18. **PARAFUSO DE FIXAÇÃO X3**
19. **TRIPÉ PARA O TABULEIRO-BASE (VEJA FIGURA B)**

Acessórios ilustrados ou descritos não estão totalmente abrangidos no fornecimento.

DADOS TÉCNICOS

Tipo **WX615 (620-629- designação de aparelho mecânico, representativo de Plaina)**

Voltagem nominal	220-240 V~50/60 Hz
Potência nominal	750 W
Velocidade sem carga	17000 /min
Duplo isolamento	 /II
Profundidade de plaina	3 mm
Profundidade máxima de rebate	12 mm
Largura de plaina	82 mm
Peso de máquina	3.0 Kg

INFORMAÇÃO DE RUIDO

Pressão de som avaliada:	$L_{pA} = 78.9\text{dB (A)}$
Potência de som avaliada:	$L_{wA} = 89.9\text{ dB (A)}$
$K_{pA} \& K_{wA} = 3.0\text{ dB (A)}$	

Use protecção de ouvidos.



INFORMAÇÃO DE VIBRAÇÃO

Os valores totais de vibração são determinados de acordo com a normativa EN 62841:

Valor da emissão da vibração: $a_h = 3.404\text{ m/s}^2$

Instabilidade $K = 1.5\text{ m/s}^2$

O valor total de vibração declarado e o valor de emissão de ruído declarado foram medidos de acordo com um método de teste normalizado e poderão ser utilizados para comparar ferramentas entre si.

O valor total de vibração declarado e o valor de emissão de ruído declarado também poderão ser utilizados numa avaliação preliminar da exposição.

AVISO: a vibração e as emissões de ruído durante o uso efetivo da ferramenta elétrica podem diferir do valor declarado, em função das

formas como a ferramenta é utilizada, especialmente no que se refere ao tipo de peça de trabalho que é processada em função dos seguintes exemplos e de outras variações sobre como a ferramenta é utilizada:

O modo como a ferramenta é utilizada, os materiais a cortar ou perfurar.

A ferramenta estar em boas condições e bem conservada.

A utilização do acessório correcto para a ferramenta e a garantia de que está afiado e em boas condições.

A tensão de aderência nas pegas e se são utilizados acessórios anti-vibração e ruído.

Se a ferramenta é utilizada para o objectivo para a qual foi concebida e segundo as instruções.

Esta ferramenta pode causar síndrome de vibração mão-brasço, se não for adequadamente utilizada.

AVISO: Para ser preciso, uma estimativa do nível de exposição nas condições actuais de utilização deve ter em conta todas as partes do ciclo de operação, como os tempos em que a ferramenta está desligada e quando está em funcionamento, mas inactiva, ou seja, não realizando o seu trabalho. Isto poderá reduzir significativamente o nível de exposição durante o período total de trabalho.

Ajudar a minimizar a sua vibração e risco de exposição ao ruído.

Utilize SEMPRE formões, brocas e lâminas afiadas. Mantenha esta ferramenta de acordo com as instruções e bem lubrificada (quando aplicável). Se a ferramenta tiver de ser utilizada regularmente, invista em acessórios anti-vibração e anti-ruído. Planeie o seu horário de trabalho de forma a distribuir a utilização de ferramentas de alta vibração ao longo de vários dias.

ACESSÓRIOS

Gui paralela	1
TCT Lâmina (na máquina)	2
Chave de encaixe (na máquina)	1
Saco do pó	1

Recomendamos-lhe que compre todos os acessórios no fornecedor onde tenha adquirido a ferramenta. Para mais pormenores, consulte a embalagem destes. Os comerciais também pode ajudar e aconselhar.

INSTRUÇÕES DE FUNCIONAMENTO

NOTA: Antes de utilizar a ferramenta, leia atentamente o livro de instruções.

Utilização conforme as disposições

A ferramenta eléctrica é destinada para aplainar materiais de madeira, como p. Ex. Vigas e tábuas, sobre uma base firme. Ela também é apropriada para chanfrar arestas e para ensamblar.

AÇÃO	FIGURA
ANTES DO FUNCIONAMENTO	
Interruptor da guia de extração do pó NOTA: A porta de extração de pó pode ser ajustada para o lado direito ou esquerdo, rodando o interruptor da guia de extração de pó (11) para a esquerda ou direita.	Veja figura A1
Ajustar a bolsa para pó	Veja figura A2
Esvazie o saco do pó	Veja figura A3
Tripé do tabuleiro-base	Veja figura B
Montar a guia paralela	Veja figura C1
Ajustar a guia paralela NOTA: Solte o botão de ajuste (15) e ajuste a largura de abate necessária (Max. 82 mm).	Veja figura C2
Ajustar a guia de abate NOTA: Defina a profundidade de abate necessária utilizando a linha indicadora (a) e a marca no compartimento da plaina junto à linha (Max. 12.7 mm).	Veja figura D
Ajustamento da profundidade de corte NOTA: <ul style="list-style-type: none"> A profundidade de corte mais pequena de 0-3mm é a melhor para a maior parte do aplainamento ou rebate de superfícies. Rode o ajustamento de profundidade de corte (8) para acertar a profundidade de corte desejada na escala. Graduação da escala = 0.5 mm. 	Veja figura E
FUNCIONAMENTO	
Interruptor de segurança on/off	Veja figura F
Aplainamento de superfícies normais	Veja figura G1

Aplainamento com a guia paralela	Veja figura G2
Corte de quinas em ângulo	Veja figura H

APÓS A UTILIZAÇÃO

Colocação e ajustamento de lâminas - Para remover a lâmina usada

⚠ AVISO: Retire o cabo de alimentação da tomada antes de efectuar quaisquer ajustamentos ou de mudar as lâminas.

A lâmina tem duas extremidades cortantes, as quais podem ser invertidas.

NOTA:

- Lâminas gastas e estragadas não podem ser re-afiadas e devem ser substituídas.
- As lâminas da plaina não podem ser re-afiadas. Não tente afiar ou utilizar lâminas re-afiadas de qualquer tipo.
- Utilize apenas lâminas concebidas para utilização com este modelo, porque outras lâminas causam vibração, reduzem o desempenho e podem não fixar em segurança no suporte da lâmina.
- Não há necessidade de remover o grampo da lâmina, já que isso pode alterar as definições de fábrica para o controlo de altura da lâmina de corte.

Veja figura I1, I2, I3

Colocação e ajustamento de lâminas – Instalar uma lâmina nova

NOTA:

- Antes de re-inserir uma nova lâmina ou de as inverter, limpe sempre a lâmina assim como a base de lâmina, se estiverem sujos.
- Após deslizar a lâmina para o suporte da lâmina na orientação correta, aperte novamente os 3 parafusos com a chave.
- Antes de ligar a ferramenta, rode à mão para verificar se o cilindro está livre para rodar.

Veja figura I4

Substituir uma correia condutora

⚠ AVISO:

- **Retire o cabo de alimentação da tomada antes de efectuar quaisquer ajustamentos ou de mudar as lâminas.**
- **As lâminas de corte estarão em movimento e podem causar ferimentos.**

Desaperte o parafuso e retire a cobertura da correia; retire a correia condutora gasta da polia grande (b) e a asa (c) e limpe-as. Enlace a nova correia condutora em cima da asa e virando-a manualmente, pressione-a sobre a polia grande (b). Assegure-se de que a correia condutora corre exactamente ao longo dos entalhes da asa e da polia. Coloque a cobertura da correia de novo em cima e aperte com o parafuso.

Veja figura J1, J2

MANUTENÇÃO

Retire o cabo de alimentação da tomada antes de efectuar quaisquer ajustamentos, reparações ou manutenção.

Na sua ferramenta eléctrica, não existem componentes susceptíveis de serem substituídos pelo utilizador. Nunca utilize água ou produtos químicos para limpar a sua ferramenta. Limpe-a com um pano macio e seco. Guarde sempre a sua ferramenta num local seco. Mantenha as ranhuras de ventilação do motor devidamente limpas. Se observar a ocorrência de faíscas nas ranhuras de ventilação, isso é normal e não danificará a sua ferramenta. Se o cabo de alimentação estiver danificado, este deve ser substituído pelo fabricante, seu agente autorizado ou pessoal técnico qualificado para evitar qualquer situação de perigo.

CONSELHOS PARA TRABALHAR COM A SUA PLAINA

⚠ AVISO: Perigo de ressalto! Aplique a máquina na peça a ser trabalhada apenas quando já estiver ligada.

A taxa de aplainamento e a profundidade de corte determinam a qualidade do corte. Para um corte grosseiro, pode aumentar a profundidade de corte. Para obter um corte uniforme, terá de reduzir a profundidade de corte e avançar a plaina lentamente ao longo da peça de trabalho.

À taxa de alimentação adequada depende do tipo de material a cortar e da profundidade do corte.

Quando aplainar materiais duros (por exemplo, madeira nobre), bem como quando utilizar a largura máxima da plaina, defina apenas profundidades de aplainamento baixas e reduza a alimentação da plaina conforme necessário. Pratique primeiro numa peça de material de sucata para calibrar a taxa de alimentação correta e as dimensões de corte.

PROTECÇÃO AMBIENTAL



Os equipamentos eléctricos não devem ser depositados com o lixo doméstico. Se existirem instalações adequadas deve reciclá-los. Consulte a sua autoridade local para tratamento de lixos ou fornecedor para obter aconselhamento sobre reciclagem.

DECLARAÇÃO DE CONFORMIDADE

Nós,
Positec Germany GmbH
Grüner Weg 10, 50825 Cologne, Germany

Declaramos que o produto,
Descrição **WORX PLAINA**
Tipo **WX615 (620-629- designação de aparelho mecânico, representativo de Plaina)**
Função **remover o material de superfície com um cortador rotativo**

Cumpre as seguintes Directivas,
2006/42/EC
2014/30/EU
2011/65/EU

Normas em conformidade com
EN 62841-1
EN 62841-2-14
EN 55014-1
EN 55014-2
EN 61000-3-2
EN 61000-3-3

Pessoa autorizada a compilar o ficheiro técnico,
Nome Marcel Filz
Endereço Positec Germany GmbH
Grüner Weg 10, 50825 Cologne, Germany



2018/10/25
Allen Ding
Engenheiro-chefe adjunto, Teste e Certificação
Positec Technology (China) Co., Ltd
18, Dongwang Road, Suzhou Industrial
Park, Jiangsu 215123, P. R. China

GENERELLA SÄKERHETSVARNINGAR FÖR ELVERKTYG



Varning: Läs alla säkerhetsföreskrifter, instruktioner, illustrationer och specifikationer som följer med detta elverktyg. Underlåtelse att följa instruktionerna nedan kan leda till elstöt, brand och/eller allvarlig skada.

Spara alla varningar och instruktioner för framtida bruk.

Termene "strömförande verktyg" i alla varningsmeddelande nedan avser ditt (sladdverktyg) strömförande verktyg eller batteridrivna (sladdlösa) strömförande verktyg.

1) ARBETSOMRÅDET

- Håll arbetsområdet rent och väl upplyst.** Skräpiga och mörka områden är skaderiska.
- Använd inte strömförande verktyg i explosiva miljöer, som nära brandfarliga vätskor, gaser eller damm.** Strömförande verktyg skapar gnistor som kan antända damm eller ångor.
- Håll barn och åskådare borta när du använder ett strömförande verktyg.** Distraktioner kan göra att du förlorar kontrollen.

2) ELSÄKERHET

- Stickkontaktarna till verktyget måste matcha eluttaget. Modifiera inte stickkontakten på något sätt. Använd inte adapterkontakter i samband med jordade strömförande verktyg.** Omodifierade stickkontakter och matchande eluttag minskar risken för elstötar.
- Undvik kroppskontakt med jordade ytor som rör, element, spisar och kylskåp.** Det finns en större risk för elstötar om din kropp är jordad.
- Exponera inte strömförande verktyg för regn eller fuktiga förhållanden.** Kommer det in vatten i ett strömförande verktyg ökar det risken för elstötar. Bära, dra eller dra ut stickkontakten för det
- Missbruka inte sladden. Använd aldrig sladden för att strömförande verktyget. Håll sladden borta från hetta, olja, skarpa kanter eller rörliga delar.** Skadade eller tilltrasslade sladdar ökar risken för elstötar.
- När du använder ett strömförande verktyg utomhus använder du en förlängningssladd som lämpar sig för utomhus bruk.** Använder du en sladd för utomhus bruk reducerar du risken för elstötar.
- Om det inte går att undvika att driva ett elverktyg i en fuktig lokal, använd då en restströmsskyddad (RCD) strömtillförselanordning.** Användning av en RCD minskar risken för elektriska stötar.

3) PERSONLIG SÄKERHET

- Var uppmärksam, håll ögonen på vad du gör och använd sunt förnuft när du använder ett strömförande verktyg. Använd inte ett strömförande verktyg när du är trött eller påverkad av droger, alkohol eller läkemedel.** En kort stund av ouppmärksamhet med strömförande verktyg kan resultera i allvarliga personskador.
- Använd säker utrustning. Använd alltid skyddsglasögon.** Säkerhetsutrustning som munskydd, halkfria skor, skyddshjälm eller hörselskydd som används när det behövs kommer att reducera personskador.
- Förhindra ofrivillig start. Se till att kontakten är i off-läge innan du ansluter till strömkälla och/eller batterienhet, tar upp eller bär med dig verktyget.** Bär du strömförande verktyg med fingret på kontakten eller sätter i stickkontakten i elluttaget när kontakten är i PA-läge utgör det en skaderisk.
- Ta bort alla skiftnycklar eller skruvnycklar innan du sätter på det strömförande verktyget.** En skift- eller skruvnyckel som lämnas kvar på en roterande del på ett strömförande verktyg kan orsaka personskador.
- Sträck dig inte för långt. Bibehåll alltid fotfästet och balansen.** Detta gör att du kan kontrollera verktyget bättre i oväntade situationer.
- Klä dig rätt. Använd inte löst sittande kläder eller smycken. Håll ditt hår och dina kläder borta från rörliga delar.** Lösa kläder, smycket eller långt hår kan snärjas in i rörliga delar.
- Om det på enheterna finns anslutning för dammsug och dammuppsamling ser du till att de är anslutna och används korrekt.** Använder du dessa anordningar reducerar det dammrelaterade faror.
- Låt inte förtrogenhet, tack vare frekvent användning av verktyget, lura dig att känna dig för tryggt med det och därmed ignorera säkerhetsföreskrifterna.** En värdslös handling kan orsaka allvarlig skada inom loppet av en sekund.

4) ANVÄNDNING OCH UNDERHÅLL AV STRÖMFÖRANDE VERKTYG

- Forcera inte det strömförande verktyget. Använd korrekt verktyg för arbetet.** Det korrekta verktyget kommer att göra jobbet bättre och säkrare med den hastighet den tillverkas för.
- Använd inte verktyget om kontakten inte sätter på eller stänger av det.** Alla strömförande verktyg som inte kan kontrolleras med kontakten är farliga och måste repareras.
- Koppla bort kontakten från strömkällan och/eller ta bort batterierna, om de är löstagbara, från elverktyget, innan du utför några justeringar, ändrar i tillbehören eller magasinerar elverktygen.** Sådana förebyggande säkerhetsåtgärder reducerar risken för att du startar verktyget oavsiktligt.
- Förvara verktyget som inte används**

utom räckhåll för barn och låt inte någon person använda verktyget som inte känner till verktyget eller dessa anvisningar.

Strömförande verktyg är farliga i händerna på utbildade användare.

- e) **Håll koll på elverktyget och tillbehören. Kontrollera inriktningen eller fästet för rörliga delar, defekta delar och alla andra saker som kan påverka användningen av elverktyget.** Om den skadats måste elverktyget repareras före användning. Många olyckor orsakas av felaktigt underhållna elverktyg.
- f) **Håll sågverket skarpa och rena.** Korrekt underhållna skärverktyg med skarpa egg kommer inte att köra fast lika ofta och är enklare att kontrollera.
- g) **Använd elverktyget, tillbehören och verktygsbitsen etc. i enlighet med dessa anvisningar och på det sätt som avsetts för varje typ av elverktyg. Ha också i åtanke arbetsförhållandena och arbetet som skall utföras.** Använder du elverktyg för åtgärder som skiljer sig det avsedda arbetet kan det resultera i riskfyllda situationer.
- h) **Håll handtag och greppytor torra, rena och fria från olja och fett.** Hala handtag och greppytor ger inte säker hantering och kontroll över verktyget i oväntade situationer.

5) UNDERHÅLL

- a) **Låt ditt elverktyg underhållas av en kvalificerad reparatör som bara använder äkta reservdelar.** Det kommer att garantera att elverktygets säkerhet bibehålls.

SÄKERHETSPUKTER FÖR DIN HYVEL

- Vänta tills hyveln stoppar innan du placerar verktyget på ett bord,** en exponerad hyvel kan orsaka förlust av kontroll och allvarliga skador.
- Håll verktyget med isolerade greppytor när du utför ett arbete där verktyget kan komma i kontakt med dolda sladdar.** Kommer man i kontakt med en strömförande sladd kommer det att leda in ström i verktygets metalldelar och ge användaren en elchock.
- Fäst om möjligt arbetsstycket med en fastspänningsanordning eller på annat sätt till ett stabilt underlag.**

SYMBOLER



För att minska risken för skador måste användaren läsa bruksanvisningen

	Dubbel isolering
	Varning
	Använd hörselskydd
	Använd skyddsglasögon
	Använd skyddsmask
	Uttjänta elektriska produkter får inte kasseras som hushållsavfall. Återanvänd där det finns anläggningar för det. Kontakta dina lokala myndigheter eller återförsäljare för återvinningsrid.
	Använd skyddshandskar
	Innan något arbete på maskinen utförs måste kontakten dras ut ur eluttaget.
	Lås
	Lås upp

LADDARENS KOMPONENTER

- HANDGREPP**
- STRÖMBRYTARE TILL/FRÅN**
- HYLSNYCKEL**
- DAMMEXTRAKTION**
- V-SKÅRA**
- PARALLELLSTYRNING LÅSKNAPP**
- HYVLINGENS DJUPSKALA**

8. JUSTERING AV HYVELDJUP
9. DAMMUTSUGNINGSBRYTARE
10. UPPLÅSNINGSKNAPP
11. REDUCERINGSSTYRNING LÅSKNAPP
12. FALSDJUPMÄTARE
13. DAMMPÅSE
14. FALSPARALLELLGUIDE
15. PARALLELLSTYRNING JUSTERING-SKNAPP
16. KLINGA
17. TVINGELEMENT
18. TVINGSKRUV X3
19. BASPLATTA (SE FIG. B)

Avbildat eller beskrivet tillbehör ingår delvis inte i leveransomfånget.

TEKNISK INFORMATION

Typ **WX615 (620-629-
maskinbeteckning, anger Hyvel)**

Spänning	220-240 V~50/60 Hz
Effekt	750 W
Hastighet Utan Belastning	17000 /min
Dubbelisolering	 /II
Hyvelbredd	3 mm
Hyvlingsdjup	12 mm
Avdragskapacitet	82 mm
Maskinens vikt	3.0 Kg

LJUD- OCH VIBRATIONSDATA

Ett viktat ljudtryck på:	$L_{pA} = 78.9\text{dB (A)}$
En viktat ljudeffekt på:	$L_{wA} = 89.9\text{ dB (A)}$
$K_{pA} \& K_{wA} = 3.0\text{ dB (A)}$	
Använd hörselskydd.	

VIBRATIONSINFORMATION

Vibrationernas totalvärden (triax vektorsumma) är fastställda enligt EN 62841:

Vibrationsutsändningsvärde: $a_n = 3.404\text{ m/s}^2$

Osäkerhet $K = 1.5\text{ m/s}^2$

Det angivna totala vibrationsvärdet och det angivna bullervärdet har uppmätts i enlighet med en standardtestmetod och kan användas för att jämföra ett verktyg med ett annat.

Det angivna totala vibrationsvärdet och det angivna bullervärdet kan också användas i en preliminär exponeringsbedömning.

! VARNING: Vibrationer och buller vid användning av elverktyget kan skilja sig från det angivna värdet beroende på vilket sätt verktyget används på, särskilt vilken typ av arbetsstycke som bearbetas beroende på följande exempel och andra varianter på hur verktyget används:

Hur verktyget används och materialet som skärs eller borrar.

Verktyget är i bra skick och bra underhållet.

Användning av korrekt tillbehör för verktyget och säkerställ att de är skarpa och i bra skick.

Åtdragningsgraden av greppet på handtagen och om några antivibrations- och bullertillbehör används.

Och att verktyget används såsom avsett enligt dess konstruktion och dessa instruktioner.

Detta verktyg kan orsaka hand-arm vibrationssyndrom om det används på felaktigt sätt.

! VARNING: För att vara korrekt bör en beräkning av exponeringsnivån under verkliga förhållanden vid användning också tas med för alla delar av hanteringscykeln såsom tiden när verktyget är avstängt och när det körs på tomgång utan att utföra något arbete. Detta kan betydligt minska exponeringsnivån över den totala arbetsperioden. Hjälp för att minimera din exponering för vibrationer och buller.

Använd ALLTID skarpa mejslar, borrar och blad. Underhåll verktyget i enlighet med dessa instruktioner och håll det välsmort (där så behövs). Om verktyget ska användas regelbundet investera då i antivibrations- och bullertillbehör. Planera ditt arbetsschema för att sprida ut användning av kraftigt vibrerande verktyg över flera dagar.

ACCESSORIES

Falsparallellguide	1
TCT Klinga (på maskin)	2
Hylsnyckel (på maskin)	1
Dampmpåse	1

Vi rekommenderar att du köper dina tillbehör från samma återförsäljare som du köpte produkten från. Läs på tillbehörens förpackning för mera information. Din återförsäljare kan också hjälpa dig och ge dig råd.

ANVÄNDARHANDLEDNING



OBS: Innan du använder verktyget, läs noga igenom bruksanvisningen.

Ändamålsenlig användning

Elverktyget kan med träarbetsstycket på fast underlag användas för hyvling av bjälkar och brädor. Verktyget är även lämpligt för fasning av kanter.

	ÅTGÄRD	FIGUR
82	INNAN ENHETEN TAS I BRUK	
	Dammutsugningsbrytare OBS: Dammutsugningsporten kan justeras på höger eller vänster sida genom att vrida dammutsugningsbrytaren (11) till vänster eller höger.	Se Fig. A1
	Montera dampmpåse	Se Fig. A2
	Töm dampmpåsen	Se Fig. A3
	Stativ för basplatta	Se Fig. B
	Ihopsättning av parallellstyrningen	Se Fig. C1
	Justering av parallellstyrningen OBS: Lossa justeringsknappen (15) och justera önskad reducerad bredd (Max. 82 mm).	Se Fig. C2
	Justering av reduceringsstyrningen OBS: Ställ in önskat reducerat djup med hjälp av indikatorlinjen (a) och märket på hyvelhuset bredvid linjen (Max. 12.7 mm).	Se Fig. D

Justera skärdjup OBS:	
<ul style="list-style-type: none"> Ett mindre skärdjup på 0-3 mm passar bäst för ythyvling eller falsning. Rotera justeringsanordningen för skärdjup (8) för att ställa in önskat skärdjup på skalan. Skalindelning = 0.5 mm. 	Se Fig. E
DRIFT	
På/av-säkerhetsomkopplare	Se Fig. F
Standard ythyvling	Se Fig. G1
Hyvling med parallellstyrning	Se Fig. G2
Kantavsnedning	Se Fig. H
EFTER ANVÄNDNING	
Inpassning och byte av blad – För att avlägsna det gamla bladet  WARNING: Dra alltid ut kontakten ur eluttaget innan du utför några justeringar eller byter blad.	
Bladet har två skäreppor, som kan kastas om. OBS:	
<ul style="list-style-type: none"> Slöa och slitna blad kan inte slipas om utan måste bytas. Hyvelbladen får inte slipas på nytt. Försök inte slipa eller använda omslipade blad av någon sort. Använd endast blad som är avsedda för den här modellen, då andra blad kan orsaka vibration, minskad prestanda och eventuellt inte fästas säkert i bladhållaren. Du behöver inte demontera bladklämman eftersom det kan ändra fabriksinställningarna för kontroll av skärbladshöjd. 	Se Fig. I1, I2, I3
Inpassning och byte av blad – Installation av nytt blad OBS:	
<ul style="list-style-type: none"> Innan du sätter i ett nytt eller omkastat blad, ska du vid behov alltid rengöra både bladet och bladfattningen. Skjut därefter in bladet i bladhållaren på korrekt sätt, dra åter åt de 3 skruvarna med skiftnyckeln. Innan du sätter igång ska du vrida för hand och kontrollera att rullen kan rotera fritt. 	Se Fig. I4

Byta drivrem



WARNING:

- **Dra alltid ut kontakten ur eluttaget innan du utför några justeringar, service eller underhåll.**
- **Skärbladen är i rörelse och kan orsaka personskada.**

Lossa skruven och demontera remskyddet. Demontera den slitna drivremmen från den stora remskivan (b) och drevet (c) och rengör dem. Placera den nya drivremmen överst på drevet och vrid manuellt på det så att det trycks på remskivan (b). Kontrollera att drivremmen löper exakt längs längdskårorna på drev och remskiva. Sätt tillbaka remskyddet överst och dra åt skruven.

Se Fig. J1, J2

UNDERHÅLL

Ta bort pluggen från hållaren innan du gör några anpassningar, servis eller underhåll.

Det finns inga delar som kan repareras av användaren i verktyget. Använd aldrig vatten eller kemiska medel för att rengöra verktyget. Torka rent med en torr trasa. Förvara alltid verktyget på en torr plats. Håll motorns ventileringsöppningar rena. Håll alla arbetskontroller fria från damm. Ser du gnistor i ventileringsöppningarna, är det normalt och kommer inte att skada till verktyg. Om strömkabeln är skadad och att undvika fara, måste den ersättas av tillverkaren, servis agenten eller liknande kvalificerad person.

ARBETSTIPS FÖR DIN HYVEL



WARNING: Risk för reky! För inte maskinen till arbetsstycket förrän den är påslagen.

Graden av hyvling och skärningsdjupet avgör snittets kvalitet. För grov skärning kan du öka skärningsdjupet. För att uppnå en smidig skärning måste skärningsdjupet reduceras och hyveln långsamt flyttas över det bearbetade stycket. Den korrekta matningshastigheten beror på vilken typ av material som skärs samt på skärningsdjupet. Vid hyvling av hårda material (t. ex. lövträ), liksom vid användning av maximal hyvlingbredd, ställ endast in låga hyvlingdjup och minska hyvlingmatningen efter behov.

Provhyvla först på en bit restmaterial för att mäta den korrekta matningshastigheten och skärdimensionerna.

MILJÖSKYDD



Uttjänade elektriska produkter får inte kasseras som hushållsavfall. Återanvänd där det finns anläggningar för det. Kontakta dina lokala myndigheter eller återförsäljare för återvinningsrid.

DEKLARATION OM ÖVERENSSTÄMMELSE

Vi,
Positec Germany GmbH
Grüner Weg 10, 50825 Cologne, Germany

Förklarar att denna produkt,
Beskrivning **WORX Hyvel**
Typ **WX615 (620-629- maskinbeteckning, anger Hyvel)**
Funktion **borttagning av ytmaterial med en roterande kutter**

Uppfyller följande direktiv,
2006/42/EC
2014/30/EU
2011/65/EU

Standarder överensstämmer med,
EN 62841-1
EN 62841-2-14
EN 55014-1
EN 55014-2
EN 61000-3-2
EN 61000-3-3

Personen som godkänts att sammanställa den tekniska filen,
Namn Marcel Filz
Adress Positec Germany GmbH
Grüner Weg 10, 50825 Cologne, Germany



2018/10/25
Allen Ding
Vice chefsingenjör, tester och certifiering
Positec Technology (China) Co., Ltd
18, Dongwang Road, Suzhou Industrial
Park, Jianguo 215123, P. R. China

SPLOŠNA VARNOSTNA OPOZORILA



OPOZORILO Pred uporabo orodja, pazno preberite vsa varnostna opozorila, navodila, pregledite ilustracije ter preverite tehnične podatke orodja.

Neupoštevanje opozoril in navodil lahko privede do električnega udara in/ali resnih poškodb.

Vsa opozorila in napotila shranite, ker jih boste v prihodnje še potrebovali.

Pojem „električno orodje“, ki se pojavlja v nadaljnjem besedilu, se nanaša na električna orodja z električnim pogonom (z električnim kablom) in na akumulatorska električna orodja (brez električnega kabla).

1) Varnost na delovnem mestu

- a) **Delovno področje naj bo vedno čisto in dobro osvetljeno.** Nered in neosvetljena delovna področja lahko povzročijo nezgode.
- b) **Ne uporabljajte električnega orodja v okolju, kjer lahko pride do eksplozije oziroma tam, kjer se nahajajo vnetljive tekočine, plini ali prah.** Električna orodja povzročajo iskrenje, zaradi katerega se lahko prah ali para vnameta.
- c) **Prosimo, da med uporabo električnega orodja ne dovolite otrokom ali drugim osebam, da bi se Vam približali.** Odvračanje Vaše pozornosti drugim lahko povzroči izgubo kontrole nad napravo.

2) Električna varnost

- a) **Priključni vtičak električnega orodja se mora prilegati vtičnici.** Spreminjanje vtičaka na kakršenkoli način ni dovoljeno. Pri ozemljenih električnih orodjih ne uporabljajte vtičavev z adapterji. Nespremenjeni vtičaci in ustrezne vtičnice zmanjšujejo tveganje električnega udara.
 - b) **Zogibajte se telesnemu stiku z ozemljenimi površinami kot so na primer cevi, grelci, štedilniki in hladilniki.** Tveganje električnega udara je večje, če je Vaše telo ozemljeno.
 - c) **Prosimo, da napravo zavarujete pred dežjem ali vlago.** Vdor vode v električno orodje povečuje tveganje električnega udara.
 - d) **Ne uporabljajte kabla za nošenje ali obešanje električnega orodja in ne vlecite za kabel, če želite vtičak izvleči iz vtičnice.** Kabel zavarujte pred vročino, oljem, ostrimi robovi ali premikajočimi se deli naprave. Poškodovani ali zapleteni kablji povečujejo tveganje električnega udara.
 - e) **Kadar uporabljate električno orodje zunaj, uporabljajte samo kabelske podaljške, ki so primerni za delo na prostem.** Uporaba kabelskega podaljška, ki je primeren za delo na prostem, zmanjšuje tveganje električnega udara.
 - f) **Če je uporaba električnega orodja v vlažnem okolju neizogibna, uporabljajte stikalo za zaščito pred kvarnim tokom.** Uporaba zaščitnega stikala zmanjšuje tveganje električnega udara.
- 3) **Osebna varnost**
 - a) **Bodite pozorni, pazite kaj delate ter se dela z električnim orodjem lotite z razumom.** Ne uporabljajte električnega orodja, če ste utrujeni oziroma če ste pod vplivom mamil, alkohola ali zdravil. Trenutek nepazljivosti med uporabo električnega orodja je lahko vzrok za resne telesne poškodbe.
 - b) **Uporabljajte osebno zaščitno opremo in vedno nosite zaščitna očala.** Nošenje osebne zaščitne opreme, na primer maske proti prahu, nedrsečih zaščitnih čevljev, varnostne čelade ali zaščitnih slušnikov, kar je odvisno od vrste in načina uporabe električnega orodja, zmanjšuje tveganje telesnih poškodb.
 - c) **Zogibajte se nenamernemu zagonu.** Pred priključitvijo električnega orodja na električno omrežje in/ali na akumulator in pred dviganjem ali nošenjem se prepričajte, če je električno orodje izklopljeno. Prenašanje naprave s prstom na stikalo ali priključitev vklopljenega električnega orodja na električno omrežje je lahko vzrok za nezgodo.
 - d) **Pred vklopjanjem električnega orodja odstranite nastavitvena orodja ali izvijače.** Orodja ali ključ, ki se nahaja v vrtečem se delu naprave, lahko povzroči telesne poškodbe.
 - e) **Izogibajte se nenormalni telesni drži.** Poskrbite za trdno stojišče in za stalno ravnotežje. Tako boste v nepričakovanih situacijah električno orodje lahko boljše nadzorovali.
 - f) **Nosite primerna oblačila.** Ne nosite ohlapnih oblačil in nakita. Poskrbite, da se med delovanjem električnega orodja vaši lasje, oblačila in rokavice, ne bodo ujeli med premikajoče se dele. Premikajoči se deli orodja lahko zagrabijo ohlapno oblačilo, dolge lase ali nakit.
 - g) **Če ima električno orodje predvideno namestitev enot za odsesavanje prahu ali zbiranje delcev, poskrbite, da bodo te tudi pravilno nameščene in uporabljene.** Če uporabljate enoto za zbiranje delcev, obstaja manjša nevarnost nesreč zaradi prahu.
 - h) **Upošteвайте, da boste s pogosto uporabo orodja, z njim postali zelo domači, zaradi česar bi lahko ravnali ravno dušno, ter spregledali varnostna pravila za uporabo orodja.** Nepremišljeno ravnanje lahko že v trenutku nepazljivosti, povzroči resne poškodbe.
 - 4) **Skrbna uporaba in ravnanje z električnimi orodji**
 - a) **Ne preobremenjujte naprave.** Pri delu uporabljajte električna orodja, ki so za to delo namenjena. Z ustreznim električnim orodjem boste v navedenem zmogljivostnem področju delali bolje in varneje.
 - b) **Ne uporabljajte električnega orodja s pokvarjenim stikalom.** Električno orodje, ki se ne da več vklopiti ali izklopiti, je nevarno in ga je potrebno popraviti.
 - c) **Pred vsakršnimi prilagoditvami, nastavitvami, menjavanjem priključkov ali shranjevanjem, morate električno orodje izklopiti iz napajanja ali iz njega odstraniti**

akumulator. Ta previdnostni ukrep preprečuje nenameren zagon električnega orodja.

- d) Električna orodja, ki jih ne uporabljate, shranjujte izven dosega otrok.** Osebam, ki naprave ne poznajo ali niso prebrale teh navodil za uporabo, naprave ne dovolite uporabljati. Električna orodja so nevarna, če jih uporabljajo neizkušene osebe.
- e) Električna orodja in pripomočke redno vzdržujte. Nadzirajte brezhibno delovanje premičnih delov orodja, ki se ne smejo zatikati.** Če so ti deli zlomljeni ali poškodovani do te mere, da ovirajo delovanje električnega orodja, jih je potrebno pred uporabo orodja popraviti. Slabo vzdrževana električna orodja so vzrok za mnoge nezgode.
- f) Rezalna orodja vzdržujte tako, da bodo vedno ostra in čista.** Skrbno negovana rezalna orodja z ostrimi robovi se manj zatikajo in so lažje vodljiva.
- g) Električna orodja, pribor, vsadna orodja in podobno uporabljajte ustrezno tem navodilom. Pri tem upoštevajte delovne pogoje in dejavnost, ki jo boste opravljali.** Uporaba električnih orodij v namene, ki so drugačni od predpisanih, lahko privede do nevarnih situacij.
- h) Poskrbite, da bodo ročaji in ostale prijemalne površine, vedno suhi, čisti in brez ostankov olj ali masti.** Če pride do nepredvidenih situacij, vam spolzki ročaji in prijemalne površine ne zagotavljajo varnega rokovanja in nadzora nad orodjem.
- 5) Servisiranje**
- a) Vaše električno orodje naj popravlja le kvalificirano strokovno osebje, ki uporablja originalne nadomestne dele.** Tako bo zagotovljena predpisana varna uporaba orodja.

VARNOSTNA OPOZORILA ZA SKOBELJNIK

- Počakajte na to, da se gred noža ustavi, preden električno orodje odložite.** Dostopno odprta rotirajoča gred noža se lahko zatakne s površino, kar lahko povzroči izgubo nadzora nad napravo ter vodi do težkih poškodb.
Opomba: Zgornja opozorila se nanašajo le na skobeljnike brez varnostnega samodejnega zapirala.
- Električno orodje med uporabo trdno držite za izolirana ročaja, kajti rezilo bi lahko prišlo v stik z električnim kablom.** Če z orodjem pridete v stik z električnim kablom pod "napetostjo", to povzroči, da postanejo "električni" tudi kovinski deli celotnega orodja, zaradi česar lahko uporabnik utрпи električni udar.
- Pritrdite in zavarujte obdelovanec s pomočjo primežev ali na drug način na stabilno podlogo.** Če držite obdelovanec z eno roko ali če ga držite proti svojemu telesu, ga ne morete stabilizirati, kar lahko privede do izgube nadzora nad njim.

SIMBOLI

	Zaradi zmanjševanja nevarnosti poškodb, se temeljito seznanite z navodili za uporabo.
	Dvojna izolacija
	Opozorilo
	Uporabljajte zaščito za ušesa
	Uporabljajte zaščito za oči.
	Nosite zaščitno masko za prah
	Odpadnih električnih naprav ne smete zavreči skupaj z ostalimi gospodinjstskimi odpadki. Dostavite jih na mesto za ločeno zbiranje odpadkov. Glede podrobnosti, se posvetujte z lokalno službo za ravnanje z odpadki.
	Nosite zaščitne rokavice
	Pred slehernim posegom na napravi, izvlecite napajalni kabel iz vtičnice.
	Zaklenjeno
	Odklenjeno

SESTAVNI DELI

1.	PREDELI ZA PRIJEMANJE
2.	STIKALO ZA VKLOP/IZKLOP
3.	KLJUČ ZA NASTAVLJANJE
4.	CEV ZA ODVAJANJE PRAHU
5.	V-UTOR
6.	ZASKOČNI GUMB STRANSKEGA VODILA
7.	SKALA GLOBINE SKOBLJANJA
8.	GUMB ZA NASTAVITEV GLOBINE
9.	STIKALO VODILA ZA ODSEAVANJE PRAHU
10.	GUMB ZA SPROSTITEV
11.	ZASKOČNI GUMB VODILA ZA ŽLEBLJENJE
12.	VODILO ZA ŽLEBLJENJE
13.	VREČA ZA PRAH
14.	VZDOLŽNO VODILO
15.	GUMB ZA NASTAVITEV STRANSKEGA VODILA
16.	REZILO
17.	VPENJALNI ELEMENT
18.	VPENJALNI VIJAK X3
19.	STOJALO OSNOVNE PLOŠČE (GLEJTE SLIKO B)

Pri standardni dobavi niso vključeni vsi prikazani dodatki.

TEHNIČNI PODATKI

Vrsta **WX615 (620-629-oznaka naprave, predstavnik skobeljnikov)**

Napetost	220-240 V~50/60 Hz
Moč	750 W
Št. vrt. brez obremenitve	17000 /min
Razred zaščite	 /II
Maks. globina rezanja	3 mm
Maks. globina žlebljenja	12 mm
Maks. širina rezanja	82 mm
Teža strojčka	3.0 Kg

PODATKI O HRUPU

Vrednotena raven zvočnega tlaka:	$L_{pA} = 78.9 \text{ dB (A)}$
Vrednotena raven zvočne moči:	$L_{WA} = 89.9 \text{ dB (A)}$
$K_{pA} \& K_{WA} = 3.0 \text{ dB (A)}$	
Uporabite zaščito za ušesa.	

PODATKI O VIBRACIJAH

Skupne vrednosti oscilacij (vektorski seštevek treh smeri), skladno z EN 62841:

Vrednost emisije vibracij: $a_p = 3.404 \text{ m/s}^2$

Nezanesljivost meritve $K = 1.5 \text{ m/s}^2$

Deklarirana skupna raven vibracij ter deklarirana vrednost emisij hrupa, sta bili izmerjeni skladno s standardno testno metodo in služita primerjavi orodij med seboj.

Deklarirano skupno raven vibracij ter deklarirano vrednost emisij hrupa, lahko uporabljate tudi kot osnovo za ocenjevanje izpostavljenosti.

! **OPOZORIL:** Dejanski vrednosti emisij vibracij ter hrupa med uporabo orodja, se lahko razlikujeta od navedenih, kajti nanju vpliva tudi način uporabe orodja ter vrsta obdelovanca, predvsem pa naslednje okoliščine:

Način uporabe orodja in materiali, ki jih lahko obdelujete.

Ali je orodje v dobrem stanju in ustrezno vzdrževano. Ali uporabljate ustrezní dodatek in njegova brezhibnost. Čvrstost oprijema ročajev in neobremenjeno. To lahko dodatkov za zmanjševanje vibracij.

Uporaba orodja za predviden namen, skladen s temi navodili.

Če orodja ne uporabljate pravilno, lahko povzročite vibracijski sindrom zapestja in rok.

! **OPOZORIL:** Če želimo resnično natančno oceniti raven izpostavljenosti v dejanskih okoliščinah, moramo upoštevati tudi vse faze delovnega procesa, tudi število vklopov in izklopov strojčka ter čas, ko deluje v prostem teku in neobremenjeno. To lahko znatno zmanjša raven izpostavljenosti tekom celotnega delovnega procesa.

Pomoč pri zmanjševanju tveganja pri izpostavljenosti vibracijam in hrupu.

VEDNO uporabljajte le ostre pripomočke. Orodje vzdržujte skladno s temi navodili in poskrbite, da bo dobro namazano (kjer je potrebno).

Če boste orodje uporabljali redno, potem investirajte v dodatke za zmanjševanje vibracij in hrupa.

Delo si organizirajte tako, da boste opravila z visoko ravno vibracij izvajali v več fazah, tekom nekaj dni.

DODATKI

Vzdolžno vodilo	1
TCT rezil (na strojčku)	2
Ključ za nastavljanje (na strojčku)	1
Vreča za prah	1

Priporočamo vam, da dodatke vedno kupujete v isti trgovini, kot ste kupili strojček. Za podrobnosti si oglejte razlage na embalaži kompleta dodatkov. Pri odločanju o ustreznem dodatku, vam lahko pomaga tudi osebe v trgovini.

NAVODILA ZA UPORABO

 **OPOMBA:** Preden začnete uporabljati strojček, si pozorno preberite navodila.

NAMEN UPORABE

Strojček je namenjen za skobljanje trdno vpetih lesenih obdelovancev, kot so morali in plošče. Primeren je tudi za skobljanje robov ali izdelavo žlebov.

OPRAVILO	SLIKA
PRED ZAČETKOM UPORABE	
Stikalo vodila za odsesavanje prahu OPOMBA: odprtno za odsesavanje prahu lahko nastavite v desno ali levo tako, da stikalo vodila za odsesavanje prahu (11) zavrtite v levo ali desno.	Glejte sliko A1
Pritrjevanje vreče za prah	Glejte sliko A2
Praznjenje vrečke za prah	Glejte sliko A3
Stojalo osnovne plošče	Glejte sliko B
Sestavljanje stranskega vodila	Glejte sliko C1
Nastavitev stranskega vodila OPOMBA: odvijte gumb za nastavitev (15) in nastavite zeleno širino žlebljenja (Max. 82 mm).	Glejte sliko C2
Nastavljanje vodila za žlebljenje OPOMBA: zeleno globino žlebljenja nastavite s črto indikatorja (a) in oznako na ohišju skobeljnika ob črti (Max. 12.7 mm).	Glejte sliko D
Nastavitev globine rezanja OPOMBA: <ul style="list-style-type: none">Najprimernejša globina rezanja, za večino površinskih skobeljnih opravil ali žlebljenj, je 0-3 mm.Globino rezanja nastavite tako, da obrnete gumb za nastavitev globine (8) in spremljate nastavitveno skalo, ki ima korake po 0,5 mm.	Glejte sliko E

NAČIN UPORABE	
Varnostno stikalo za vklop/izklop	Glejte sliko F
Standardno skobljanje površin	Glejte sliko G1
Skobljanje s stranskim vodilom	Glejte sliko G2
Posnemanje robov	Glejte sliko H

PO UPORABI

Pritrjevanje in menjava rezil –
zamenjava starega rezila

 **OPOZORILO: Pred nastavljanjem ali menjavanjem rezil, obvezno izvlecite vtičnik iz vtičnice.**

Rezilo ima dva rezalna robova, zato ga lahko obrnete.

OPOMBA:

- Topih in obrabljenih rezil ni možno brusiti, temveč jih morate zamenjati z novimi.
- Rezil skobeljnika ne smete nabrusiti. Ne poskušajte nabrusiti ali uporabiti kakršnih koli nabrušenih rezil.
- Uporabljajte samo rezila, ki so namenjena uporabi s tem modelom, ker druga rezila povzročajo vibracije in poslabšajo učinkovitost delovanja, poleg tega pa jih morda ne boste mogli varno vpeti držalo rezila.
- Vpenjala rezila ni potrebno odstranjevati, kajti slednje lahko povzroči spremembo tovarniških nastavitev višine rezila.

Glejte sliko I1, I2, I3

Pritrjevanje in menjava rezil –
namestitve novega rezila

OPOMBA:

- Preden vstavite novo rezilo ali ga obrnete, vedno očistite vse nečistoče tako z rezila, kot tudi s pritrdila.
- Ko potisnete rezilo v držalo rezila v pravilni usmerjenosti, s ključem znova privijte 3 vijake.
- Pred zagonom strojčka z roko obrnite vreteno in preverite, če se prosto vrti.

Glejte sliko I4

Menjava pogonskega jermena



OPOZORILO:

- **Pred vsakim prilagajanjem, servisiranjem ali vzdrževanjem izvlecite vtičak iz vtičnice.**
- **Rezila se obračajo, zato vas pri tem lahko poškodujejo.**

Odvijte vijak ter odstranite pokrov jermena, nato snemite obrabljeni pogonski jermen z večje jermenice (b) in zobatega kolesca (c) ter slednja očistite. Na zgornji del zobatega kolesca namestite nov jermen ter ga obračajte, hkrati pa nastavite jermen na večjo jermenico (b). Poskrbite, da se bo pogonski jermen natančno prilegal utoru na jermenici in zobatemu kolescu. Pokrov jermenice namestite nazaj in privijte vijak.

Glejte sliko J1, J2

VZDRŽEVANJE

Pred vsakim prilagajanjem, servisiranjem ali vzdrževanjem izvlecite vtičak iz vtičnice.

Strojček tudi nima nobenih delov, ki bi jih morali servisirati. Za čiščenje strojčka nikoli ne uporabljajte vode ali kemičnih sredstev. Obrišite ga le s suho krpo. Strojček vedno shranjujte na suhem mestu. Poskrbite, da bodo prezačevalne odprtine čiste. Vsi elementi krmiljenja morajo biti čisti, brez prahu. Med uporabo strojčka boste skozi prezačevalne reže lahko opazili iskenje. To je običajno in ne bo poškodovalo strojčka. Če je napajalni kabel poškodovan, ga lahko zamenja le proizvajalec, njegov serviser ali podobno usposobljene osebe, sicer obstaja nevarnost poškodb.

NAPOTKI ZA UPORABO SKOBELJNIKA



OPOZORILO: Nevarnost povratnega udarca! S strojčkom se dotaknite obdelovanca le, ko je slednji vklopljen.

Kakovost skobljanja določata hitrost skobljanja in globina skobljanja. Pri grobem skobljanju lahko povečate globino skobljanja. Če želite omogočiti gladko skobljanje, morate zmanjšati globino skobljanja in počasi potiskati skobeljnik po obdelovancu. Ustrezna hitrost pomikanja je odvisna od vrste materiala, ki ga skobljate, in globine skobljanja. Pri skobljanju trdih materialov (kot je trd les) in uporabi največje širine skobeljnika nastavite plitke globine skobljanja ter ustrezno zmanjšajte hitrost pomikanja skobeljnika. Uporabite najprej vadite na odpadnem kosu materiala, da boste lahko ocenili pravilno hitrost pomikanja in mere skobljanja.

VAROVANJE OKOLJA



Odpadnih električnih naprav ne smete zavreči skupaj z ostalimi gospodinjstvi odpadki.

— Dostavite jih na mesto za ločeno zbiranje odpadkov. Glede podrobnosti, se posvetujte z lokalno službo za ravnanje z odpadki.

IZJAVA O SKLADNOSTI

Mi,
Positec Germany GmbH
Grüner Weg 10, 50825 Cologne, Germany

Izjavljamo, da je izdelek,
Opis izdelka **WORX skobeljnikov**
Vrsta **WX615 (620-629-oznaka naprave, predstavnik skobeljnikov)**
Namen uporabe **površinsko odstranjevanje materiala z vrtečim se nožem**

Skladen z naslednjimi direktivami,

2006/42/EC

2014/30/EU

2011/65/EU

In izpolnjuje naslednje standarde:

EN 62841-1

EN 62841-2-14

EN 55014-1

EN 55014-2

EN 61000-3-2

EN 61000-3-3

Oseba, ki je pooblaščenca za skladnost tehnične dokumentacije,

Ime Marcel Filz

Naslov Positec Germany GmbH

Grüner Weg 10, 50825 Cologne, Germany



2018/10/25

Allen Ding

Namestnik glavnega inženirja, Testiranje in certifikacije

Positec Technology (China) Co., Ltd

18, Dongwang Road, Suzhou Industrial Park, Jianguo 215123, P. R. China





www.worx.com

Copyright © 2018, Positec. All Rights Reserved.
AR01406500