

# WORX®

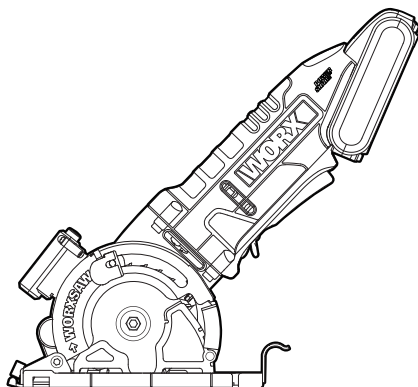

## WORXSAW

<b>Lithium-Ion cordless circular saw</b>	<b>EN</b>	<b>P08</b>
<b>Kabellose Handkreissäge mit Lithium-Ionen-Akku</b>	<b>D</b>	<b>P19</b>
<b>Scie circulaire lithium-ion sans fil</b>	<b>F</b>	<b>P32</b>
<b>Sega circolare cordless agli ioni di litio</b>	<b>I</b>	<b>P45</b>
<b>Sierra circular inalámbrica de iones de litio</b>	<b>ES</b>	<b>P57</b>
<b>Lithium-Ion snoerloze cirkelzaag</b>	<b>NL</b>	<b>P69</b>
<b>Bezprzewodowa pilarka tarczowa z akumulatorem litowo-jonowym</b>	<b>PL</b>	<b>P81</b>
<b>Lítium-ion vezeték nélküli körfűrész</b>	<b>HU</b>	<b>P93</b>
<b>Ferăstrău circular cu acumulator litiu-ion</b>	<b>RO</b>	<b>P105</b>
<b>Akumulátorová kotoučová pila Li-Ion</b>	<b>CZ</b>	<b>P117</b>
<b>Akumulátorová kotúčová pila Li-Ion</b>	<b>SK</b>	<b>P128</b>
<b>Serra circular sem fios de lítio-ião</b>	<b>PT</b>	<b>P139</b>
<b>Sladdlös cirkelsåg med litiumjonbatteri</b>	<b>SV</b>	<b>P152</b>
<b>Brezžična krožna žaga z litijevim akumulatorjem</b>	<b>SL</b>	<b>P163</b>

# WX523 WX523.1 WX523.9

<b>Original instructions</b>	<b>EN</b>
<b>Originalbetriebsanleitung</b>	<b>D</b>
<b>Notice originale</b>	<b>F</b>
<b>Istruzioni originali</b>	<b>I</b>
<b>Manual original</b>	<b>ES</b>
<b>Oorspronkelijke gebruiksaanwijzing</b>	<b>NL</b>
<b>Instrukcja oryginalna</b>	<b>PL</b>
<b>Eredeti használati utasítás</b>	<b>HU</b>
<b>Instrucțiuni originale</b>	<b>RO</b>
<b>Původní návod k používání</b>	<b>CZ</b>
<b>Pôvodný návod na použitie</b>	<b>SK</b>
<b>Manual original</b>	<b>PT</b>
<b>Bruksanvisning i original</b>	<b>SV</b>
<b>Izvirna navodila</b>	<b>SL</b>

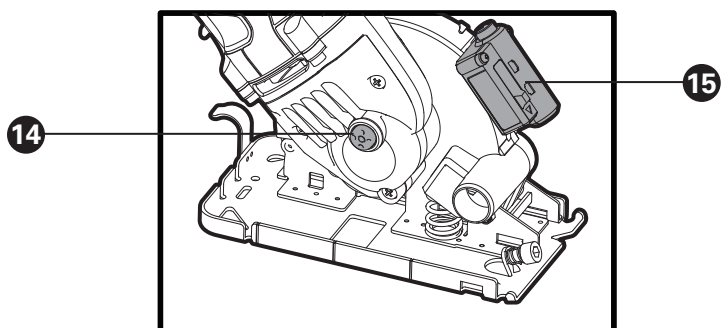
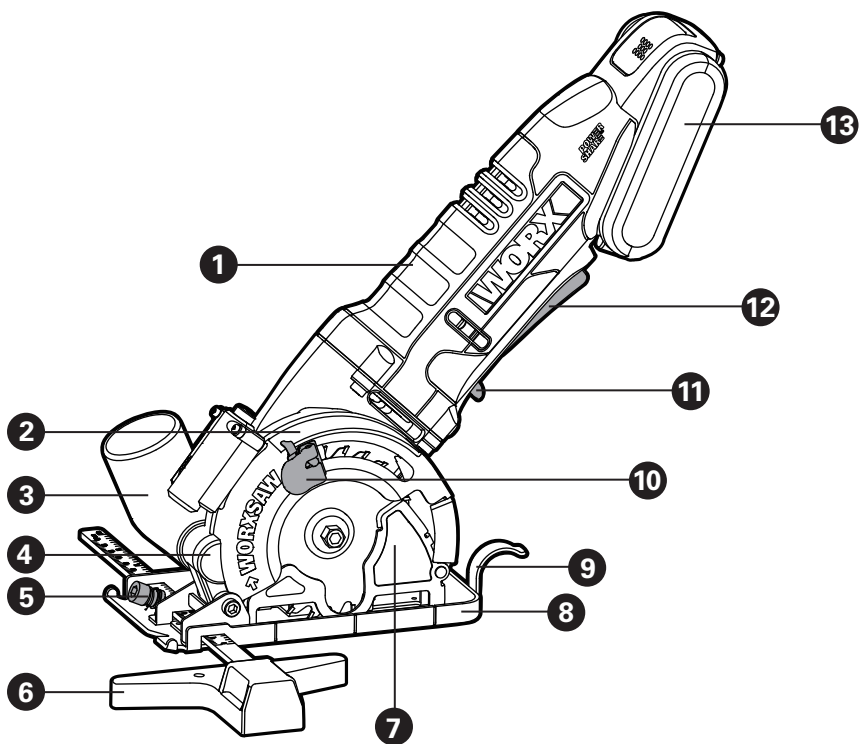

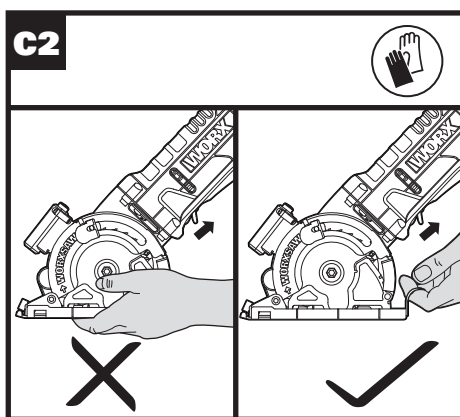
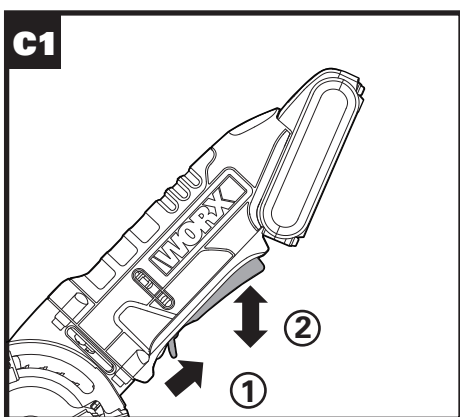
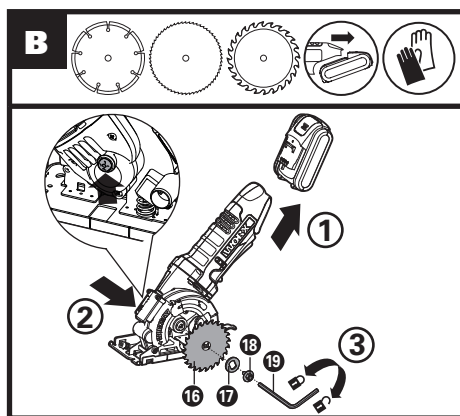
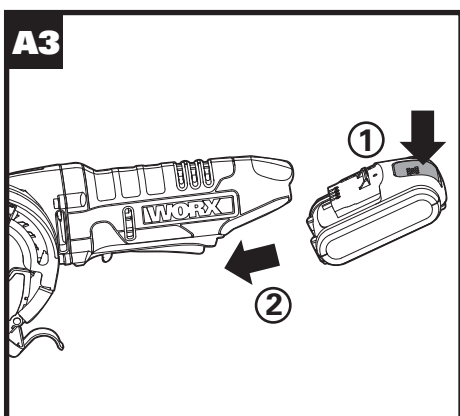
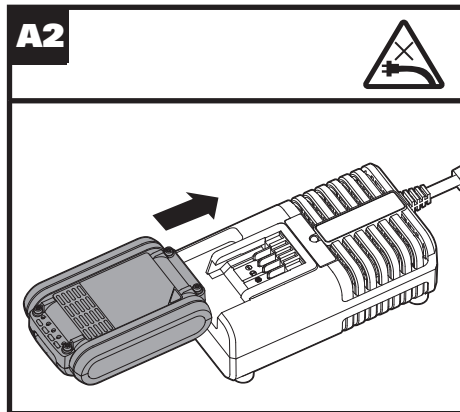
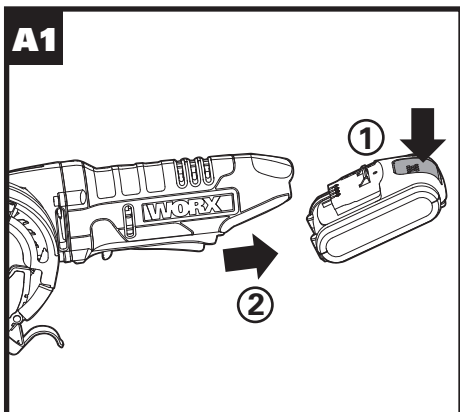

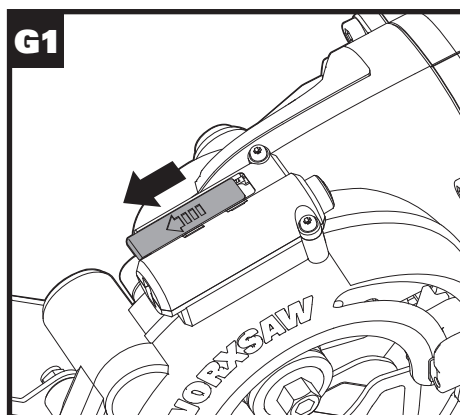
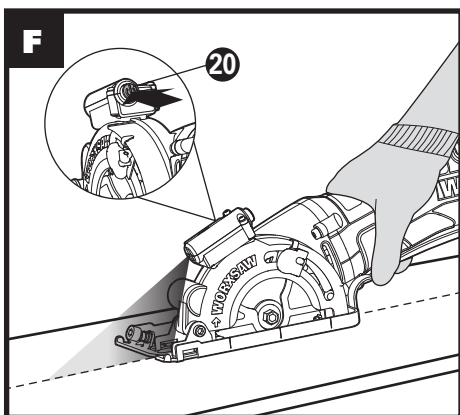
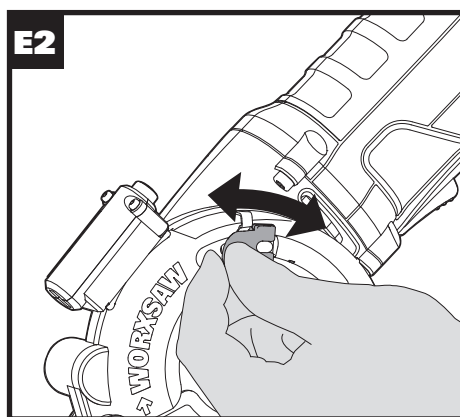
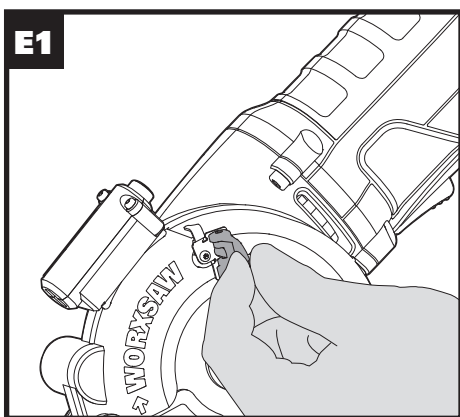
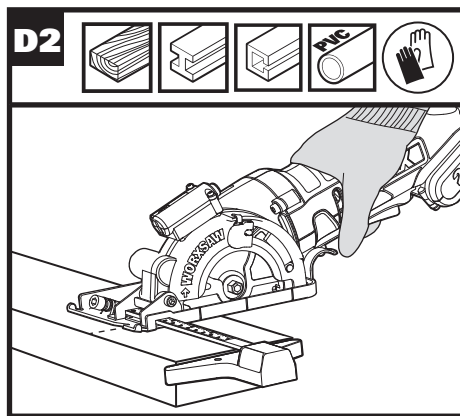
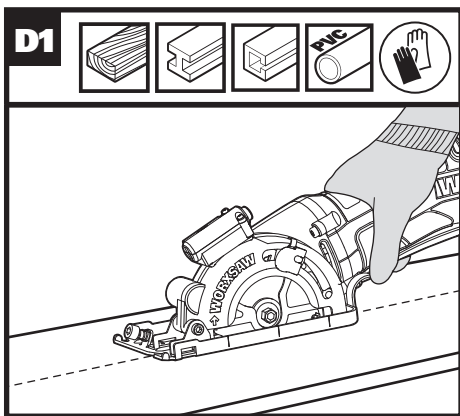

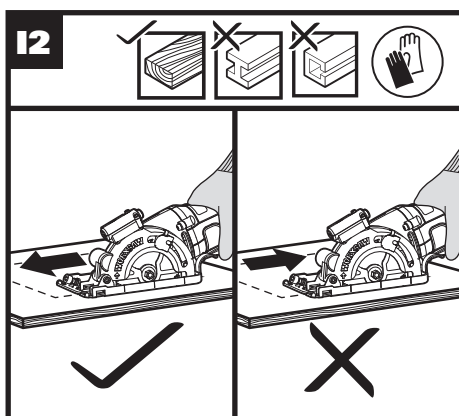
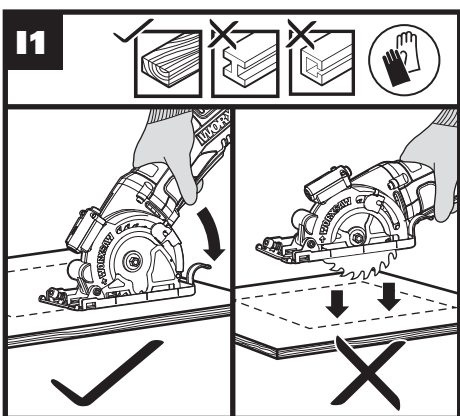
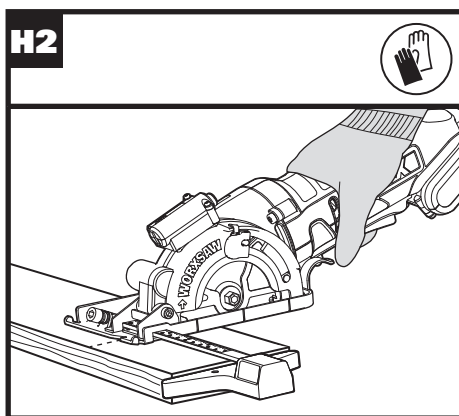
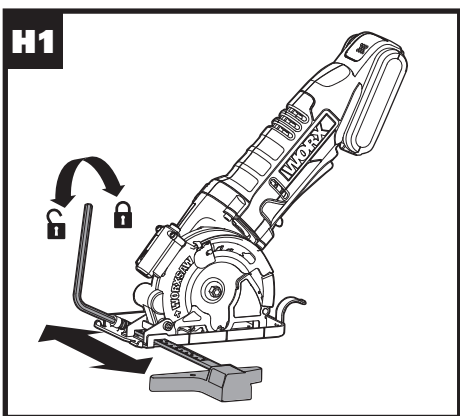
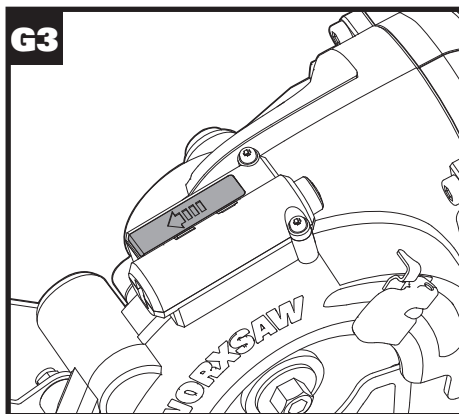
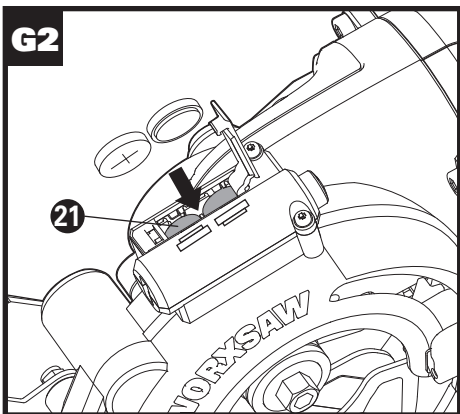

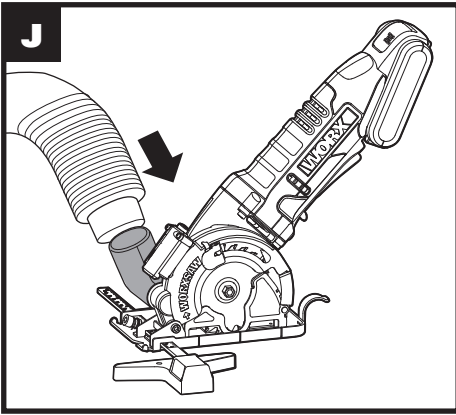

# PRODUCT SAFETY

## GENERAL POWER TOOL

### SAFETY WARNINGS



**WARNING** Read all safety warnings, instructions, illustrations and specifications provided with this power tool. Failure to follow all instructions listed below may result in electric shock, fire and/or serious injury. Save all warnings and instructions for future reference.

The term "power tool" in the warnings refers to your mains-operated (corded) power tool or battery-operated (cordless) power tool.

#### 1) Work area safety

- a) **Keep work area clean and well lit.** Cluttered or dark areas invite accidents.
- b) **Do not operate power tools in explosive atmospheres, such as in the presence of flammable liquids, gases or dust.** Power tools create sparks which may ignite the dust or fumes.
- c) **Keep children and bystanders away while operating a power tool.** Distractions can cause you to lose control.

#### 2) Electrical safety

- a) **Power tool plugs must match the outlet. Never modify the plug in any way. Do not use any adapter plugs with earthed (grounded) power tools.** Unmodified plugs and matching outlets will reduce risk of electric shock.
- b) **Avoid body contact with earthed or grounded surfaces, such as pipes, radiators, ranges and refrigerators.** There is an increased risk of electric shock if your body is earthed or grounded.
- c) **Do not expose power tools to rain or wet conditions.** Water entering a power tool will increase the risk of electric shock.
- d) **Do not abuse the cord. Never use the cord for carrying, pulling or unplugging the power tool. Keep cord away from heat, oil, sharp edges or moving parts.** Damaged or entangled cords increase the risk of electric shock.
- e) **When operating a power tool outdoors, use an extension cord suitable for outdoor use.** Use of a cord suitable for outdoor use reduces the risk of electric shock.
- f) **If operating a power tool in a damp location is unavoidable, use a residual current device (RCD) protected supply.** Use of an RCD reduces the risk of electric shock.

#### 3) Personal safety

- a) **Stay alert, watch what you are doing and use common sense when operating a power tool. Do not use a power tool while you are tired or under the influence of drugs, alcohol or medication.** A moment of inattention while operating power tools may result in serious

personal injury.

- b) **Use personal protective equipment. Always wear eye protection.** Protective equipment such as dust mask, non-skid safety shoes, hard hat, or hearing protection used for appropriate conditions will reduce personal injuries.
  - c) **Prevent unintentional starting. Ensure the switch is in the off-position before connecting to power source and/or battery pack, picking up or carrying the tool.** Carrying power tools with your finger on the switch or energising power tools that have the switch on invites accidents.
  - d) **Remove any adjusting key or wrench before turning the power tool on.** A wrench or a key left attached to a rotating part of the power tool may result in personal injury.
  - e) **Do not overreach. Keep proper footing and balance at all times.** This enables better control of the power tool in unexpected situations.
  - f) **Dress properly. Do not wear loose clothing or jewellery. Keep your hair and clothing away from moving parts.** Loose clothes, jewellery or long hair can be caught in moving parts.
  - g) **If devices are provided for the connection of dust extraction and collection facilities, ensure these are connected and properly used.** Use of dust collection can reduce dust-related hazards.
  - h) **Do not let familiarity gained from frequent use of tools allow you to become complacent and ignore tool safety principles.** A careless action can cause severe injury within a fraction of a second.
- #### 4) Power tool use and care
- a) **Do not force the power tool. Use the correct power tool for your application.** The correct power tool will do the job better and safer at the rate for which it was designed.
  - b) **Do not use the power tool if the switch does not turn it on and off.** Any power tool that cannot be controlled with the switch is dangerous and must be repaired.
  - c) **Disconnect the plug from the power source and/or remove the battery pack, if detachable, from the power tool before making any adjustments, changing accessories, or storing power tools.** Such preventive safety measures reduce the risk of starting the power tool accidentally.
  - d) **Store idle power tools out of the reach of children and do not allow persons unfamiliar with the power tool or these instructions to operate the power tool.** Power tools are dangerous in the hands of untrained users.
  - e) **Maintain power tools and accessories. Check for misalignment or binding of moving parts, breakage of parts and any other condition that may affect the power tool's operation. If damaged, have the power tool repaired before use.** Many



accidents are caused by poorly maintained power tools.

- f) **Keep cutting tools sharp and clean.** Properly maintained cutting tools with sharp cutting edges are less likely to bind and are easier to control.
- g) **Use the power tool, accessories and tool bits etc. in accordance with these instructions, taking into account the working conditions and the work to be performed.** Use of the power tool for operations different from those intended could result in a hazardous situation.
- h) **Keep handles and grasping surfaces dry, clean and free from oil and grease.** Slippery handles and grasping surfaces do not allow for safe handling and control of the tool in unexpected situations.

#### 5) Battery tool use and care

- a) **Recharge only with the charger specified by the manufacturer.** A charger that is suitable for one type of battery pack may create a risk of fire when used with another battery pack.
  - b) **Use power tools only with specifically designated battery packs.** Use of any other battery packs may create a risk of injury and fire.
  - c) **When battery pack is not in use, keep it away from other metal objects, like paper clips, coins, keys, nails, screws or other small metal objects, that can make a connection from one terminal to another.** Shorting the battery terminals together may cause burns or a fire.
  - d) **Under abusive conditions, liquid may be ejected from the battery; avoid contact. If contact accidentally occurs, flush with water. If liquid contacts eyes, additionally seek medical help.** Liquid ejected from the battery may cause irritation or burns.
  - e) **Do not use a battery pack or tool that is damaged or modified.** Damaged or modified batteries may exhibit unpredictable behaviour resulting in fire, explosion or risk of injury.
  - f) **Do not expose a battery pack or tool to fire or excessive temperature.** Exposure to fire or temperature above 130 °C may cause explosion.
  - g) **Follow all charging instructions and do not charge the battery pack or tool outside the temperature range specified in the instructions.** Charging improperly or at temperatures outside the specified range may damage the battery and increase the risk of fire.
- 6) **Service**
- a) **Have your power tool serviced by a qualified repair person using only identical replacement parts.** This will ensure that the safety of the power tool is maintained.
  - b) **Never service damaged battery packs.** Service of battery packs should only be performed by the manufacturer or authorized service providers.

## SAFETY INSTRUCTIONS FOR ALL SAWS

### CUTTING PROCEDURES

- a)  **DANGER: Keep hands away from cutting area and the blade.** If both hands are holding the saw, they cannot be cut by the blade.
- b) **Do not reach underneath the workpiece.** The guard cannot protect you from the blade below the workpiece.
- c) **Adjust the cutting depth to the thickness of the workpiece.** Less than a full tooth of the blade teeth should be visible below the workpiece.
- d) **Never hold the workpiece in your hands or across your leg while cutting. Secure the workpiece to a stable platform.** It is important to support the work properly to minimise body exposure, blade binding, or loss of control.
- e) **Hold the power tool by insulated gripping surfaces, when performing an operation where the cutting tool may contact hidden wiring.** Contact with a "live" wire will also make exposed metal parts of the power tool "live" and could give the operator an electric shock.
- f) **When ripping, always use a rip fence or straight edge guide.** This improves the accuracy of cut and reduces the chance of blade binding.
- g) **Always use blades with correct size and shape (diamond versus round) of arbour holes.** Blades that do not match the mounting hardware of the saw will run off-centre, causing loss of control.
- h) **Never use damaged or incorrect blade washers or bolt.** The blade washers and bolt were specially designed for your saw, for optimum performance and safety of operation.

## FURTHER SAFETY INSTRUCTIONS FOR ALL SAWS

### KICKBACK CAUSES AND RELATED WARNINGS

- kickback is a sudden reaction to a pinched, jammed or misaligned saw blade, causing an uncontrolled saw to lift up and out of the workpiece toward the operator;
- when the blade is pinched or jammed tightly by the kerf closing down, the blade stalls and the motor reaction drives the unit rapidly back toward the operator;
- if the blade becomes twisted or misaligned in the cut, the teeth at the back edge of the blade can dig into the top surface of the wood causing the blade to climb out of the kerf and jump back toward the operator.

Kickback is the result of saw misuse and/or incorrect operating procedures or conditions and can be

avoided by taking proper precautions as given below.

- a) **Maintain a firm grip on the saw and position your arms to resist kickback forces. Position your body to either side of the blade, but not in line with the blade.** *Kickback could cause the saw to jump backwards, but kickback forces can be controlled by the operator, if proper precautions are taken.*
- b) **When blade is binding, or when interrupting a cut for any reason, release the trigger and hold the saw motionless in the material until the blade comes to a complete stop. Never attempt to remove the saw from the work or pull the saw backward while the blade is in motion or kickback may occur.** *Investigate and take corrective actions to eliminate the cause of blade binding.*
- c) **When restarting a saw in the workpiece, centre the saw blade in the kerf so that the saw teeth are not engaged into the material.** *If a saw blade binds, it may walk up or kickback from the workpiece as the saw is restarted.*
- d) **Support large panels to minimise the risk of blade pinching and kickback.** *Large panels tend to sag under their own weight. Supports must be placed under the panel on both sides, near the line of cut and near the edge of the panel.*
- e) **Do not use dull or damaged blades.** *Unsharpened or improperly set blades produce narrow kerf causing excessive friction, blade binding and kickback.*
- f) **Blade depth and bevel adjusting locking levers must be tight and secure before making the cut.** *If blade adjustment shifts while cutting, it may cause binding and kickback.*
- g) **Use extra caution when sawing into existing walls or other blind areas.** *The protruding blade may cut objects that can cause kickback.*

## SAFETY INSTRUCTIONS FOR PLUNGE TYPE SAWS

### GUARD FUNCTION

- a) **Check the guard for proper closing before each use. Do not operate the saw if the guard does not move freely and enclose the blade instantly. Never clamp or tie the guard so that the blade is exposed.** *If the saw is accidentally dropped, the guard may be bent. Check to make sure that the guard moves freely and does not touch the blade or any other part, in all angles and depths of cut.*
- b) **Check the operation and condition of the guard return spring. If the guard and the spring are not operating properly, they must be serviced before use.** *The guard may operate sluggishly due to damaged parts, gummy deposits, or a build-up of debris.*

- c) **Assure that the base plate of the saw will not shift while performing a "plunge cut".** *Blade shifting sideways will cause binding and likely kick back.*
- d) **Always observe that the guard is covering the blade before placing the saw down on bench or floor.** *An unprotected, coasting blade will cause the saw to walk backwards, cutting whatever is in its path. Be aware of the time it takes for the blade to stop after the switch is released.*

## ADDITIONAL SAFETY RULES FOR YOUR CIRCULAR SAW

1. Use only saw blades recommended by the manufacturer, which conform to EN 847-1, if intended for wood and analogous materials.
2. Do not use any abrasive wheels.
3. Use only blade diameter(s) in accordance with the markings.
4. Identify the correct saw blade to be used for the material to be cut.
5. Use only saw blades that are marked with a speed equal or higher than the speed marked on the tool.

## CUT-OFF MACHINE SAFETY WARNING

- a) **The guard provided with the tool must be securely attached to the power tool and positioned for maximum safety, so the least amount of wheel is exposed towards the operator. Position yourself and bystanders away from the plane of the rotating wheel.** *The guard helps to protect operator from broken wheel fragments and accidental contact with wheel.*
- b) **Use only bonded reinforced or diamond cut-off wheels for your power tool.** *Just because an accessory can be attached to your power tool, it does not assure safe operation.*
- c) **The rated speed of the accessory must be at least equal to the maximum speed marked on the power tool.** *Accessories running faster than their rated speed can break and fly apart.*
- d) **Wheels must be used only for recommended applications. For example: do not grind with the side of cut-off wheel.** *Abrasive cut-off wheels are intended for peripheral grinding, side forces applied to these wheels may cause them to shatter.*
- e) **Always use undamaged wheel flanges that are of correct diameter for your selected**

**wheel.** Proper wheel flanges support the wheel thus reducing the possibility of wheel breakage.

- f) Do not use worn down reinforced wheels from larger power tools.** Wheels intended for a larger power tool are not suitable for the higher speed of a smaller tool and may burst.
- g) The outside diameter and the thickness of your accessory must be within the capacity rating of your power tool.** Incorrectly sized accessories cannot be adequately guarded or controlled.
- h) The arbour size of wheels and flanges must properly fit the spindle of the power tool.** Wheels and flanges with arbour holes that do not match the mounting hardware of the power tool will run out of balance, vibrate excessively and may cause loss of control.
- i) Do not use damaged wheels. Before each use, inspect the wheels for chips and cracks. If power tool or wheel is dropped, inspect for damage or install an undamaged wheel. After inspecting and installing the wheel, position yourself and bystanders away from the plane of the rotating wheel and run the power tool at maximum no load speed for one minute.** Damaged wheels will normally break apart during this test time.
- j) Wear personal protective equipment.** Depending on application, use face shield, safety goggles or safety glasses. As appropriate, wear dust mask, hearing protectors, gloves and shop apron capable of stopping small abrasive or workpiece fragments. The eye protection must be capable of stopping flying debris generated by various operations. The dust mask or respirator must be capable of filtrating particles generated by your operation. Prolonged exposure to high intensity noise may cause hearing loss.
- k) Keep bystanders a safe distance away from work area. Anyone entering the work area must wear personal protective equipment.** Fragments of workpiece or of a broken wheel may fly away and cause injury beyond immediate area of operation.
- l) Hold the power tool by insulated gripping surfaces only, when performing an operation where the cutting accessory may contact hidden wiring.** Cutting accessory contacting a "live" wire may make exposed metal parts of the power tool "live" and could give the operator an electric shock.
- m) Never lay the power tool down until the accessory has come to a complete stop.** The spinning wheel may grab the surface and pull the power tool out of your control.
- n) Do not run the power tool while carrying it at your side.** Accidental contact with the spinning accessory could snag your clothing, pulling the accessory into your body.
- o) Regularly clean the power tool's air vents.** The motor's fan will draw the dust inside the

housing and excessive accumulation of powdered metal may cause electrical hazards.

- p) Do not operate the power tool near flammable materials.** Sparks could ignite these materials.

#### **KICKBACK AND RELATED WARNINGS**

Kickback is a sudden reaction to a pinched or snagged rotating wheel. Pinching or snagging causes rapid stalling of the rotating wheel which in turn causes the uncontrolled power tool to be forced in the direction opposite of the wheel's rotation at the point of the binding.

For example, if an abrasive wheel is snagged or pinched by the workpiece, the edge of the wheel that is entering into the pinch point can dig into the surface of the material causing the wheel to climb out or kick out. The wheel may either jump toward or away from the operator, depending on direction of the wheel's movement at the point of pinching. Abrasive wheels may also break under these conditions. Kickback is the result of power tool misuse and/or incorrect operating procedures or conditions and can be avoided by taking proper precautions as given below.

- a) Maintain a firm grip on the power tool and position your body and arm to allow you to resist kickback forces. Always use auxiliary handle, if provided, for maximum control over kickback or torque reaction during start-up.** The operator can control torque reactions or kickback forces, if proper precautions are taken.
- b) Never place your hand near the rotating accessory.** Accessory may kickback over your hand.
- c) Do not position your body in line with the rotating wheel.** Kickback will propel the tool in direction opposite to the wheel's movement at the point of snagging.
- d) Use special care when working corners, sharp edges etc. Avoid bouncing and snagging the accessory.** Corners, sharp edges or bouncing have a tendency to snag the rotating accessory and cause loss of control or kickback.
- e) Do not attach a saw chain, woodcarving blade, segmented diamond wheel with a peripheral gap greater than 10 mm or toothed saw blade.** Such blades create frequent kickback and loss of control.
- f) Do not "jam" the wheel or apply excessive pressure. Do not attempt to make an excessive depth of cut.** Overstressing the wheel increases the loading and susceptibility to twisting or binding of the wheel in the cut and the possibility of kickback or wheel breakage.
- g) When wheel is binding or when interrupting a cut for any reason, switch off the power tool and hold the power tool motionless until the wheel comes to a complete stop. Never attempt to remove the wheel from the cut while the wheel is in motion**

**otherwise kickback may occur.** Investigate and take corrective action to eliminate the cause of wheel binding.

- h) Do not restart the cutting operation in the workpiece. Let the wheel reach full speed and carefully re-enter the cut.** The wheel may bind, walk up or kickback if the power tool is restarted in the workpiece.
- i) Support panels or any oversized workpiece to minimize the risk of wheel pinching and kickback.** Large workpieces tend to sag under their own weight. Supports must be placed under the workpiece near the line of cut and near the edge of the workpiece on both sides of the wheel.
- j) Use extra caution when making a "pocket cut" into existing walls or other blind areas.** The protruding wheel may cut gas or water pipes, electrical wiring or objects that can cause kickback.

## ADDITIONAL SAFETY RULES:

1. Always wear a dust mask.

## GENERAL SAFETY WARNINGS FOR YOUR LASER

 **WARNING** Read all safety warnings and all instructions. Failure to follow the warnings and instructions may result in serious injury.

Save all warnings and instructions for future reference.

These lasers do not normally present an optical hazard although staring at the beam may cause flash blindness.

Do not stare directly at the laser beam. A hazard may exist if you deliberately stare into the beam, please observe all safety rules as follows:

1. The laser shall be used and maintained in accordance with the manufacturer's instructions.
2. Never aim the beam at any person or an object other than the work piece.
3. The laser beam shall not be deliberately aimed at another person and shall be prevented from being directed towards the eye of a person for longer than 0.25 seconds area.
4. Always ensure the laser beam is aimed at a sturdy work piece without reflective surfaces, e.g. wood or rough-coated surfaces are acceptable. Bright shiny reflective sheet steel or similar is not suitable for laser applications as the reflective surface may direct the laser beam back at the operator.
5. Do not change the laser device with a different type. The manufacturer or an authorized agent

must carry out repairs.

6. **CAUTION:** Use of controls or adjustments other than those specified herein may result in hazardous radiation exposure.

### ADDITIONAL SAFETY WARNING FOR CLASS 2 LASER

The laser device fitted to this tool is CLASS 2 with a maximum radiation of 1.5mW and 650nm wavelength.

### CLASS 2 LASER RADIATION, DO NOT STARE INTO BEAM

## SAFETY WARNINGS FOR BATTERY PACK















- a) Do not dismantle, open or shred cells or battery pack.**
- b) Do not short-circuit a battery pack. Do not store battery packs haphazardly in a box or drawer where they may short-circuit each other or be short-circuited by conductive materials.**  
When battery pack is not in use, keep it away from other metal objects, like paper clips, coins, keys, nails, screws or other small metal objects, that can make a connection from one terminal to another. Shorting the battery terminals together may cause burns or a fire.
- c) Do not expose battery pack to heat or fire. Avoid storage in direct sunlight.**
- d) Do not subject battery pack to mechanical shock.**
- e) In the event of battery leaking, do not allow the liquid to come into contact with the skin or eyes. If contact has been made, wash the affected area with copious amounts of water and seek medical advice.**
- f) Seek medical advice immediately if a cell or battery pack has been swallowed.**
- g) Keep battery pack clean and dry.**
- h) Wipe the battery pack terminals with a clean dry cloth if they become dirty.**
- i) Battery pack needs to be charged before use. Always refer to this instruction and use the correct charging procedure.**
- j) Do not maintain battery pack on charge when not in use.**
- k) After extended periods of storage,**



it may be necessary to charge and discharge the battery pack several times to obtain maximum performance.

- l) Battery pack gives its best performance when it is operated at normal room temperature (20 °C ± 5 °C).**
- m) When disposing of battery packs, keep battery packs of different electrochemical systems separate from each other.**
- n) Recharge only with the charger specified by WORX. Do not use any charger other than that specifically provided for use with the equipment.**  
*A charger that is suitable for one type of battery pack may create a risk of fire when used with another battery pack.*
- o) Do not use any battery pack which is not designed for use with the equipment.**
- p) Keep battery pack out of the reach of children.**
- q) Retain the original product literature for future reference.**
- r) Remove the battery from the equipment when not in use.**
- s) Dispose of properly.**
- t) Do not mix cells of different manufacture, capacity, size or type within a device.**
- u) Do not remove battery pack from its original packaging until required for use.**
- v) Observe the plus (+) and minus (-) marks on the battery and ensure correct use.**

## SYMBOLS

	To reduce the risk of injury, user must read instruction manual
	Warning
	Wear ear protection
	Wear eye protection
	Wear dust mask
	Do not stare into beam
	Laser radiation
	Waste electrical products must not be disposed of with household waste. Please recycle where facilities exist. Check with your local authorities or retailer for recycling advice.
 Li-Ion	Do not dispose of batteries, Return exhausted batteries to your local collection or recycling point.
	Make sure the battery is removed prior to changing accessories.
	Wear protective gloves

	Wood
	Metal
	Aluminium
	Plastic
	Tile
	Incorrect
	Correct
	Lock
	Unlock
	Abrasive cutting disc
	HSS blade
	TCT blade
	Do not expose to rain or water
	Do not burn

	Positive terminal
	Negative terminal

## COMPONENT LIST

1. **SOFT GRIP HANDLE**
2. **FIXED UPPER GUARD**
3. **VACUUM ADAPTER**
4. **DUST EXTRACTION OUTLET**
5. **PARALLEL GUIDE CLAMPING FIXTURE**
6. **PARALLEL GUIDE**
7. **LOWER BLADE GUARD**
8. **BASE PLATE**
9. **LOWER GUARD LEVER**
10. **DEPTH ADJUSTMENT LEVER**
11. **LOCK OFF BUTTON**
12. **ON/OFF SWITCH**
13. **BATTERY PACK \***
14. **SPINDLE LOCK BUTTON**
15. **LASER**
16. **SAW BLADE (SEE FIG. B)**
17. **BLADE BOLT (SEE FIG. B)**
18. **OUTER FLANGE (SEE FIG. B)**
19. **HEX KEY (SEE FIG. B)**
20. **LASER ON-OFF SWITCH (SEE FIG. F)**
21. **LASER BATTERIES (TWO) (SEE FIG.G2)**

\* Not all the accessories illustrated or described are included in standard delivery.

# TECHNICAL DATA

Type **WX523 WX523.1 WX523.9**  
**(5-designation of machinery, representative of Saw)**

		<b>WX523</b>	<b>WX523.9</b>
Rated voltage		20 V $\overline{\text{---}}$ Max**	
No load (rated) speed		2500/min	
Blade size	TCT blade	85mmx1.2mmx15mmx24T	
	HSS blade	85mmx1.2mmx15mmx44T	
	Abrasive cutting disc	85mmx1.2mmx15mmx60G	
Max.cutting depth		27mm	
Recommended maximum material thickness	Wood	27mm	
	Aluminum	3mm	
	PVC pipe (diameter)	13mm	
	Tile	8mm	
	Sheet steel	0.91mm	
Laser battery model no.		LR44 1.5V	
Bare tool weight		2.0kg	1.6kg
Spindle thread size		M6	
Saw blade thickness	TCT blade	0.8mm	
	HSS blade	0.65mm	
	Abrasive cutting disc	0.8mm	

\*\*Voltage measured without workload. Initial battery voltage reaches maximum of 20 volts. Nominal voltage is 18 volts.

# NOISE INFORMATION

A weighted sound pressure	$L_{pA}$ : 92.0dB(A)
A weighted sound power	$L_{WA}$ : 103.0dB(A)
$K_{pA}$ & $K_{WA}$	3.0dB(A)
<b>Wear ear protection.</b>	

# VIBRATION INFORMATION (CUTTING WOOD/CUTTING METAL)

Vibration total values (triax vector sum) determined according to EN 62841:

Cutting wood	Vibration emission value $a_{h,W}$ =	5,480m/s <sup>2</sup>
	Uncertainty K=	1.5m/s <sup>2</sup>
Cutting metal	Vibration emission value $a_{h,W}$ =	4,628m/s <sup>2</sup>
	Uncertainty K=	1.5m/s <sup>2</sup>

The declared vibration total value and the declared noise emission value have been measured in accordance with a standard test method and may be used for comparing one tool with another. The declared vibration total value and the declared noise emission value may also be used in a preliminary assessment of exposure.

**! WARNING:** The vibration and noise emissions during actual use of the power tool can differ from the declared value depending on the ways in which the tool is used especially what kind of workpiece is processed dependant on the following examples and other variations on how the tool is used:

How the tool is used and the materials being cut or drilled.

The tool being in good condition and well maintained.

The use of the correct accessory for the tool and ensuring it is sharp and in good condition.

The tightness of the grip on the handles and if any anti vibration and noise accessories are used.

And the tool is being used as intended by its design and these instructions.

**This tool may cause hand-arm vibration syndrome if its use is not adequately managed.**

**! WARNING:** To be accurate, an estimation of exposure level in the actual conditions of use should also take account of all parts of the operating cycle such as the times when the tool is switched off and when it is running idle but not actually doing the job. This may significantly reduce the exposure level over the total working period.

Helping to minimise your vibration and noise exposure risk.

Always use sharp chisels, drills and blades. Maintain this tool in accordance with these instructions and keep well lubricated (where appropriate).

If the tool is to be used regularly then invest in anti

vibration and noise accessories.  
Plan your work schedule to spread any high vibration tool use across a number of days.

## VIBRATION INFORMATION (CUTTING TILE)

Vibration total values (triax vector sum) determined according to EN 60745:

Cutting tile	Vibration emission value $a_h = 6.13\text{m/s}^2$
	Uncertainty $K = 1.5\text{m/s}^2$

The declared vibration total value may be used for comparing one tool with another, and may also be used in a preliminary assessment of exposure.

**WARNING:** The vibration emission value during actual use of the power tool can differ from the declared value depending on the ways in which the tool is used dependant on the following examples and other variations on how the tool is used:

How the tool is used and the materials being cut or drilled.

The tool being in good condition and well maintained  
Using the correct accessory for the tool and ensuring it is sharp and in good condition.

The tightness of the grip on the handles and if any anti vibration accessories are used.  
And the tool is being used as intended by its design and these instructions.

**This tool may cause hand-arm vibration syndrome if its use is not adequately managed**

**WARNING:** To be accurate, an estimation of exposure level in the actual conditions of use should also take account of all parts of the operating cycle such as the times when the tool is switched off and when it is running idle but not actually doing the job. This may significantly reduce the exposure level over the total working period.

Helping to minimise your vibration exposure risk.  
ALWAYS use sharp chisels, drills and blades  
Maintain this tool in accordance with these instructions and keep well lubricated (where appropriate)

If the tool is to be used regularly then invest in anti vibration accessories.  
Plan your work schedule to spread any high vibration tool use across a number of days.

## ACCESSORIES

	WX523	WX523.1	WX523.9
<b>TCT 24T Blade</b>	1	1	1
<b>HSS 44T Blade</b>	1	1	1
<b>Abrasive cutting disc</b>	1	1	1
<b>Parallel Guide</b>	1	1	1
<b>Vacuum Adaptor</b>	1	1	1
<b>Hex Key</b>	1	1	1
<b>20V 2.0 Ah Li-Ion battery WA3551.1</b>	1	2	/
<b>1hr charger (WA3860)</b>	1	1	/

We recommend that you purchase your accessories listed in the above list from the same store that sold you the tool. Refer to the accessory packaging for further details. Store personnel can assist you and offer advice.

## OPERATING INSTRUCTIONS

**NOTE:** Before using the tool, read the instruction book carefully.



### INTENDED USE:

The tool is intended for ripping and cross-cutting wood and other materials in straight cutting lines, while resting firmly on the work piece.

### ASSEMBLY AND OPERATION

Action	Figure
<b>BEFORE OPERATION</b>	
Removing the battery pack	See Fig. A1
Charging the battery	See Fig. A2
Installing the battery pack	See Fig. A3
<b>ASSEMBLY</b>	



Saw blade Assembly and Removing  <b>WARNING:</b> Always remove the battery before changing the blade!	See Fig. B
Safety On/Off Switch  <b>WARNING:</b> To avoid cutting injury from the sharp blade, please don't put your hands around the Base Plate. <b>NOTE:</b> Keep the dust adapter connected to dust collecting device when using the tool.	See Fig. C1, C2
Cross and Rip Cutting <b>NOTE:</b> To avoid injury from Kickback, please don't start cutting until the blade runs stably.	See Fig. D1, D2
Cutting Depth Adjusting	See Fig. E1, E2
Using the laser light feature	See Fig. F
Replacing laser batteries	See Fig. G1-G3
Parallel Guide	See Fig. H1, H2
Pocket Cutting	See Fig. I1, I2
Sawdust Removal	See Fig. J

changing accessories. Inspect tool cords periodically and if damaged, have repaired by authorized service facility. Your power tool requires no additional lubrication or maintenance. There are no user serviceable parts in your power tool. Never use water or chemical cleaners to clean your power tool. Wipe clean with a dry cloth. Always store your power tool in a dry place. Keep the motor ventilation slots clean. Keep all working controls free of dust.

If the supply cord is damaged, it must be replaced by the manufacturer, its service agent or similarly qualified persons in order to avoid a hazard. Periodically clear dust and chips from guard and base to ensure proper performance.

## ENVIRONMENTAL PROTECTION

 Waste electrical products must not be disposed of with household waste. Please recycle where facilities exist. Check with your local authorities or retailer for recycling advice.

## WORKING HINTS FOR YOUR TOOL

If your power tool becomes too hot, please run your circular saw no load for 2-3 minutes to cool the motor. Avoid prolonged usage at very low speeds.

Protect saw blades against impact and shock. Cutting with extreme force can significantly reduce the performance capability of the tool and reduce the service life of the saw blade. Sawing performance and cutting quality depend essentially on the condition and the tooth count of the saw blade. Therefore, use only sharp saw blades that are suited for the material being cut.

Choice of blades: 24 teeth for general work, approx. 40 teeth for finer cuts, more than 40 teeth for very fine cuts into delicate surfaces, diamond for tile, cement board, etc.

Only use saw blades recommended.

## MAINTAIN TOOLS WITH CARE

**Remove the plug from the socket before carrying out any adjustment, servicing or maintenance.**

Keep tools sharp and clean for better and safer performance. Follow instructions for lubricating and

# TROUBLE SHOOTING

Symptom	Possible Causes	Possible Solution
Tool will not start when operating the on/off switch.	Battery park not plugged in. Battery park is powered off. Carbon brush has worn down	Check to make sure battery park is connected well into a working outlet Charging the battery. Replace the carbon brush using a qualified maintenance person.
Cutting depth is less than that is set.	Sawdust accumulated at the rear of the base.	Shake out sawdust. Consider connecting a vacuum for dust collection.
Blade spins or slips	Blade is not tightly engaged with the spindle.	Remove the blade, and reassemble it as described in <b>SAW BLADE ASSEMBLY AND REMOVING</b> section.
Blade will not cut a straight line.	Blade is dull. Blade is not mounted properly. Saw is not being guided properly.	Mount a new, sharp blade on the saw. Check that blade is properly mounted. Use a parallel guide.
Blade kicks back when beginning a cut	Blade is not spinning fast enough	Allow the saw blade to reach full speed prior to beginning a cut in the material.

## FOR BATTERY TOOLS

The ambient temperature range for the use and storage of tool and battery is 0°C-45°C.  
The recommended ambient temperature range for the charging system during charging is 0°C-40°C.

## DECLARATION OF CONFORMITY

We,  
POSITEC Germany GmbH  
Grüner Weg 10, 50825 Cologne, Germany

Declare that the product,  
Description **Battery-powered circular saw**  
Type **WX523 WX523.1 WX523.9 (5-designation of machinery, representative of Saw)**  
Function **Cutting various materials with a rotating toothed blade**

Complies with the following Directives,  
**2006/42/EC**  
**2011/65/EU**  
**2014/30/EU**

Standards conform to:  
**EN 62841-1, EN 62841-2-5, EN 55014-1, EN 55014-2**  
**EN 60745-1, EN 60745-2-22, EN 61000-3-2, EN 61000-3-3**

The person authorized to compile the technical file,  
**Name: Marcel Filz**  
**Address: Positec Germany GmbH**  
**Grüner Weg 10, 50825 Cologne, Germany**



2019/07/23  
Allen Ding  
Deputy Chief Engineer, Testing & Certification  
Positec Technology (China) Co., Ltd  
18, Dongwang Road, Suzhou Industrial Park, Jiangsu 215123, P. R. China

# PRODUKTSICHERHEIT ALLGEMEINE SICHERHEITSHINWEISE FÜR ELEKTROWERKZEUGE



**WARNUNG!** Machen Sie sich mit allen Sicherheitswarnungen, Anweisungen, Abbildungen und Spezifikationen vertraut, die mit diesem Elektrowerkzeug geliefert werden. Die Nichtbeachtung der unten aufgeführten Anweisungen kann in elektrischen Schlägen, Feuer und/oder schweren Verletzungen resultieren.

## **Bewahren Sie alle Sicherheitshinweise und Anweisungen für die Zukunft auf.**

Der in den Sicherheitshinweisen verwendete Begriff „Elektrowerkzeug“ bezieht sich auf akkubetriebene Elektrowerkzeuge (ohne Netzkabel).

### **1) Arbeitsplatzsicherheit**

- a) Halten Sie Ihren Arbeitsbereich sauber und gut beleuchtet.** Unordnung oder unbeleuchtete Arbeitsbereiche können zu Unfällen führen.
- b) Arbeiten Sie mit dem Elektrowerkzeug nicht in explosionsgefährdeter Umgebung, in der sich brennbare Flüssigkeiten, Gase oder Stäube befinden.** Elektrowerkzeuge erzeugen Funken, die den Staub oder die Dämpfe entzünden können.
- c) Halten Sie Kinder und andere Personen während der Benutzung des Elektrowerkzeugs fern.** Bei Ablenkung können Sie die Kontrolle über das Gerät verlieren.

### **2) Elektrische Sicherheit**

- a) Der Anschlussstecker des Elektrowerkzeuges muss in die Steckdose passen. Der Stecker darf in keiner Weise verändert werden. Verwenden Sie keine Adapterstecker gemeinsam mit schutzgeerdeten Elektrowerkzeugen.** Unveränderte Stecker und passende Steckdosen verringern das Risiko eines elektrischen Schlages.
- b) Vermeiden Sie Körperkontakt mit geerdeten Oberflächen wie von Rohren, Heizungen, Herden und Kühlschränken.** Es besteht ein erhöhtes Risiko durch elektrischen Schlag, wenn Ihr Körper geerdet ist.
- c) Halten Sie Elektrowerkzeuge von Regen oder Nässe fern.** Das Eindringen von Wasser in ein Elektrowerkzeug erhöht das Risiko eines elektrischen Schlages.
- d) Zweckfremden Sie das Kabel nicht, um das Elektrowerkzeug zu tragen, aufzuhängen oder um den Stecker aus der Steckdose zu ziehen. Halten Sie das Kabel fern von Hitze, Öl, scharfen Kanten oder sich bewegenden Geräteteilen.** Beschädigte oder verwickelte Kabel erhöhen das Risiko eines elektrischen Schlages.

- e) Wenn Sie mit einem Elektrowerkzeug im Freien arbeiten, verwenden Sie nur Verlängerungskabel, die auch für den Außenbereich geeignet sind.** Die Anwendung eines für den Außenbereich geeigneten Verlängerungskabels verringert das Risiko eines elektrischen Schlages.
- f) Wenn der Betrieb des Elektrowerkzeuges in feuchter Umgebung nicht vermeidbar ist, verwenden Sie einen Fehlerstromschutzschalter.** Der Einsatz eines Fehlerstromschutzschalters vermindert das Risiko eines elektrischen Schlages.

### **3) Sicherheit von Personen**

- a) Seien Sie aufmerksam, Achten Sie darauf, was Sie tun, und gehen Sie mit Vernunft an die Arbeit mit einem Elektrowerkzeug. Benutzen Sie kein Elektrowerkzeug, wenn Sie müde sind oder unter dem Einfluss von Drogen, Alkohol oder Medikamenten stehen.** Ein Moment der Unachtsamkeit beim Gebrauch des Elektrowerkzeuges kann zu ernsthaften Verletzungen führen.
- b) Tragen Sie persönliche Schutzausrüstung und immer eine Schutzbrille.** Das Tragen persönlicher Schutzausrüstung, wie Staubmaske, rutschfeste Sicherheitsschuhe, Schutzhelm oder Gehörschutz, je nach Art und Einsatz des Elektrowerkzeuges, verringert das Risiko von Verletzungen.
- c) Vermeiden Sie eine unbeabsichtigte Inbetriebnahme. Vergewissern Sie sich, dass das Elektrowerkzeug ausgeschaltet ist, bevor Sie es an den Akku anschließen, es aufnehmen oder tragen.** Wenn Sie beim Tragen des Elektrowerkzeuges den Finger am Schalter haben oder das Gerät eingeschaltet an die Stromversorgung anschließen, kann dies zu Unfällen führen.
- d) Entfernen Sie Einstellwerkzeuge oder Schraubenschlüssel, bevor Sie das Elektrowerkzeug einschalten.** Ein Werkzeug oder Schlüssel, der sich in einem drehenden Geräteteil befindet, kann zu Verletzungen führen.
- e) Vermeiden Sie eine abnormale Körperhaltung. Sorgen Sie für einen sicheren Stand und halten Sie jederzeit das Gleichgewicht.** Dadurch können Sie das Elektrowerkzeug in unerwarteten Situationen besser kontrollieren.
- f) Tragen Sie geeignete Kleidung. Tragen Sie keine weite Kleidung oder Schmuck. Halten Sie Haare und Kleidung fern von sich bewegenden Teilen.** Lockere Kleidung, Schmuck oder lange Haare können von sich bewegenden Teilen erfasst werden.
- g) Wenn Staubabsaug- und -auffangeinrichtungen montiert werden können, vergewissern Sie sich, dass diese angeschlossen sind und richtig verwendet werden.** Verwendung einer Staubabsaugung

kann Gefährdungen durch Staub verringern.

**h) Vermeiden Sie, durch die häufige Nutzung des Werkzeugs in einen Trott zu verfallen und Prinzipien für die Werkzeugsicherheit zu ignorieren.** Eine unachtsame Aktion kann im Bruchteil einer Sekunde zu schweren Verletzungen führen.

#### **4) Verwendung und Behandlung des Elektrowerkzeuges**

**a) Überlasten Sie das Gerät nicht. Verwenden Sie für Ihre Arbeit das dafür bestimmte Elektrowerkzeug.** Mit dem passenden Elektrowerkzeug arbeiten Sie besser und sicherer im angegebenen Leistungsbereich.

**b) Benutzen Sie kein Elektrowerkzeug, dessen Schalter defekt ist.** Ein Elektrowerkzeug, das sich nicht mehr ein- oder ausschalten lässt, ist gefährlich und muss repariert werden.

**c) Klemmen Sie den Stecker von der Stromversorgung ab und/oder entfernen Sie den Akku (falls abnehmbar) aus dem Elektrowerkzeug, bevor Sie Geräteeinstellungen vornehmen, Zubehörteile wechseln oder das Gerät weglegen.** Diese Vorsichtsmaßnahme verhindert den unbeabsichtigten Start des Elektrowerkzeuges.

**d) Bewahren Sie unbenutzte Elektrowerkzeuge außerhalb der Reichweite von Kindern auf. Lassen Sie Personen das Gerät nicht benutzen, die mit diesem nicht vertraut sind oder diese Anweisungen nicht gelesen haben.** Elektrowerkzeuge sind gefährlich, wenn Sie von unerfahrenen Personen benutzt werden.

**e) Warten Sie die Elektrowerkzeuge und Zubehör. Kontrollieren Sie, ob bewegliche Teile einwandfrei funktionieren und nicht klemmen, ob Teile gebrochen oder so beschädigt sind, dass die Funktion des Elektrowerkzeuges beeinträchtigt ist. Lassen Sie beschädigte Teile vor dem Einsatz des Gerätes reparieren.** Viele Unfälle haben ihre Ursache in schlecht gewarteten Elektrowerkzeugen.

**f) Halten Sie Schneidwerkzeuge scharf und sauber.** Sorgfältig gepflegte Schneidwerkzeuge mit scharfen Schneidkanten verklemmen sich weniger und sind leichter zu führen.

**g) Verwenden Sie Elektrowerkzeug, Zubehör, Einsatzwerkzeuge usw. entsprechend diesen Anweisungen. Berücksichtigen Sie dabei die Arbeitsbedingungen und die auszuführende Tätigkeit.** Der Gebrauch von Elektrowerkzeugen für andere als die vorgesehenen Anwendungen kann zu gefährlichen Situationen führen.

**h) Halten Sie die Griffe trocken, sauber und frei von Öl und Fett.** Rutschige Griffe und Oberflächen unterbinden die sichere Bedienbarkeit und Kontrolle über das Werkzeug in unerwarteten Situationen.

#### **5) Verwendung und Behandlung des Akkuwerkzeuges**

**a) Laden Sie die Akkus nur in Ladegeräten auf, die vom Hersteller empfohlen werden.** Für ein Ladegerät, das für eine bestimmte Art von Akkus geeignet ist, besteht Brandgefahr, wenn es mit anderen Akkus verwendet wird.

**b) Verwenden Sie nur die dafür vorgesehenen Akkus in den Elektrowerkzeugen.** Der Gebrauch von anderen Akkus kann zu Verletzungen und Brandgefahr führen.

**c) Halten Sie den nicht benutzten Akku fern von Büroklammern, Münzen, Schlüsseln, Nägeln, Schrauben oder anderen kleinen Metallgegenständen, die eine Überbrückung der Kontakte verursachen könnten.** Ein Kurzschluss zwischen den Akkukontakten kann Verbrennungen oder Feuer zur Folge haben.

**d) Bei falscher Anwendung kann Flüssigkeit aus dem Akku austreten. Vermeiden Sie den Kontakt damit. Bei zufälligem Kontakt mit Wasser abspülen. Wenn die Flüssigkeit in die Augen kommt, nehmen Sie zusätzlich ärztliche Hilfe in Anspruch.** Austretende Akkuflüssigkeit kann zu Hautreizungen oder Verbrennungen führen.

**e) Verwenden Sie kein Akkupack oder Werkzeug, das beschädigt ist.** Beschädigte oder modifizierte Akkus können unvorhersehbare Reaktionen auslösen und zu Bränden, Explosionen oder Verletzungen führen.

**f) Setzen Sie das Akkupack oder Werkzeug keinem Feuer oder übermäßig hohen Temperaturen aus.** Die Belastung durch Feuer oder Temperaturen über 130 °C kann zur Explosion führen.

**g) Befolgen Sie alle Ladeanweisungen, und laden Sie das Akkupack oder Werkzeug nicht außerhalb des in den Anweisungen festgelegten Temperaturbereichs auf.** Ein unsachgemäßer Ladevorgang oder Temperaturen außerhalb des festgelegten Bereichs können den Akku schädigen und die Brandgefahr erhöhen.

#### **6) Service**

**a) Lassen Sie Ihr Elektrowerkzeug nur von qualifiziertem Fachpersonal und nur mit Original-Ersatzteilen reparieren.** Damit wird sichergestellt, dass die Sicherheit des Gerätes erhalten bleibt.

**b) Führen Sie niemals Wartungsarbeiten an beschädigten Akkus durch.** Die Wartung von Akkupacks darf nur vom Hersteller selbst oder autorisierten Dienstleistern durchgeführt werden.

## **SICHERHEITSANWEISUNGEN FÜR ALLE SÄGEN SÄGEVERFAHREN**

**a)  WARNUNG: Kommen Sie mit Ihren**

**Händen nicht in den Sägebereich und an das Sägeblatt.** Wenn beide Hände die Kreissäge halten, kann das Sägeblatt diese nicht verletzen.

- b) Greifen Sie nicht unter das Werkstück.** Die Schutzhaube kann Sie unter dem Werkstück nicht vor dem Sägeblatt schützen.
- c) Passen Sie die Schnitttiefe an die Dicke des Werkstückes an. Es sollte weniger als eine volle Zahnhöhe unter dem Werkstück sichtbar sein.
- d) Halten Sie das zu sägende Werkstück niemals mit der Hand oder über dem Bein fest. Sichern Sie das Werkstück an einer stabilen Unterlage.** Es ist wichtig, das Werkstück gut zu befestigen, um die Gefahr von Körperkontakt, Klemmen des Sägeblattes oder Verlust der Kontrolle zu minimieren.
- e) Halten Sie das Gerät nur an den isolierten Griffflächen, wenn Sie Arbeiten ausführen, bei denen das Einsatzwerkzeug verborgene Stromleitungen. Der Kontakt mit einer spannungsführenden Leitung kann auch metallene Geräteeile unter Spannung setzen und zu einem elektrischen Schlag führen.
- f) Verwenden Sie beim Längsschneiden immer einen Anschlag oder eine gerade Kantenführung.** Dies verbessert die Schnittgenauigkeit und verringert die Möglichkeit, dass das Sägeblatt klemmt.
- g) Verwenden Sie immer Sägeblätter in der richtigen Grösse und mit passender Aufnahmebohrung (z.B. sternförmig oder rund).** Sägeblätter, die nicht zu den Montageteilen der Säge passen, laufen unruhig und führen zum Verlust der Kontrolle.
- h) Verwenden Sie niemals beschädigte oder falsche Sägeblatt-Unterlegscheiben (Flansche) oder -schrauben.** Die Sägeblatt-Unterlegscheiben und -schrauben wurden speziell für Ihre Säge konstruiert, für optimale Leistung und Betriebssicherheit.

## URSACHEN UND VERMEIDUNG EINES RÜCKSCHLAGES

### URSACHEN EINES RÜCKSCHLAGS UND DIESEBZÜGLICHE WARNHINWEISE

- Ein Rückschlag ist die plötzliche Reaktion infolge eines hakenden, klemmenden oder falsch ausgerichteten Sägeblattes, die dazu führt, daß eine unkontrollierte Säge abhebt und sich aus dem Werkstück heraus in Richtung der Bedienperson bewegt;
- Wenn sich das Sägeblatt in dem sich schließenden Sägespalt verhakht oder verklemmt, blockiert es, und die Motorkraft schlägt das Gerät in Richtung der Bedienperson zurück;
- Wird das Sägeblatt im Sägeschnitt verdreht oder falsch ausgerichtet, können sich die Zähne der hinteren Sägeblattkante in der Oberfläche des

Werkstückes verhaken, wodurch sich das Sägeblatt aus dem Sägespalt herausbewegt und die Säge in Richtung der Bedienperson zurückspringt.

Ein Rückschlag ist die Folge eines falschen oder fehlerhaften Gebrauchs der Säge. Er kann durch geeignete Vorsichtsmaßnahmen, wie nachfolgend beschrieben, verhindert werden.

- a) Halten Sie die Säge und bringen Sie Ihre Arme in eine Stellung, in der Sie den Rückschlagkräften standhalten können. **Halten Sie sich immer seitlich des Sägeblattes, nie das Sägeblatt in eine Linie mit Ihrem Körper bringen.** Bei einem Rückschlag kann die Kreissäge rückwärts springen, jedoch kann die Bedienperson die Rückschlagkräfte beherrschen, wenn geeignete Maßnahmen getroffen wurden.
- b) Falls das Sägeblatt klemmt oder das Sägen aus einem anderen Grund unterbrochen wird, lassen Sie den Ein-Aus-Schalter los und halten Sie die Säge im Werkstoff ruhig, bis das Sägeblatt vollständig still steht. Versuchen Sie niemals, die Säge aus dem Werkstück zu entfernen oder sie rückwärts zu ziehen, solange das Sägeblatt sich bewegt oder sich ein Rückschlag ereignen könnte.** Finden Sie die Ursache für das Klemmen des Sägeblattes und beseitigen Sie diese durch geeignete Maßnahmen.
- c) Wenn Sie eine Säge, die im Werkstück steckt, wieder starten wollen, zentrieren Sie das Sägeblatt im Sägespalt und überprüfen Sie, ob die Sägezähne nicht im Werkstück verhakht sind.** Klemmt das Sägeblatt, kann es sich aus dem Werkstück herausbewegen oder einen Rückschlag verursachen, wenn die Säge erneut gestartet wird.
- d) Stützen Sie grosse Platten ab, um das Risiko durch ein klemmendes Sägeblatt zu vermindern.** Grosse Platten können sich durch ihr Eigengewicht durchbiegen. Platten müssen auf beiden Seiten, sowohl in der Nähe des Sägespalt als auch am Rand, abgestützt werden.
- e) Verwenden Sie keine stumpfen oder beschädigten Sägeblätter.** Sägeblätter mit stumpfen oder falsch ausgerichteten Zähnen verursachen durch einen zu engen Sägespalt eine erhöhte Reibung, Klemmen des Sägeblattes und Rückschlag.
- f) Ziehen Sie vor dem Sägen die Schnitttiefe- und Schnittwinklereinstellungen fest.** Wenn sich während des Sägens die Einstellungen verändern, kann sich das Sägeblatt verklemmen und ein Rückschlag auftreten.
- g) Seien Sie besonders vorsichtig, wenn sich sägen in einen verborgenen Bereich, z. B. in einer bestehenden Wand.** Das eintauchende Sägeblatt kann beim Sägen in verborgene Objekte blockieren und einen Rückschlag verursachen.

# SICHERHEITSHINWEISE FÜR TAUCHSÄGE

## SCHUTZFUNKTION

- a) **Überprüfen Sie vor jeder Benutzung, ob die Schutzhaube einwandfrei schließt. Verwenden Sie die Säge nicht, wenn die Schutzhaube nicht frei beweglich ist und sich nicht sofort schließt.** Klemmen oder binden Sie die Schutzhaube niemals in geöffneter Position fest. Sollte die Säge unbeabsichtigt zu Boden fallen, kann die Schutzhaube verbogen werden. Öffnen Sie die Schutzhaube mit dem Rückziehebel und stellen Sie sicher, dass sie sich frei bewegt und bei allen Schnittwinkeln und –tiefen weder Sägeblatt noch andere Teile berührt.
- b) **Überprüfen Sie die Funktion der Feder für die Schutzhaube. Lassen Sie das Gerät vor dem Gebrauch warten, wenn die untere Schutzhaube und Feder nicht einwandfrei arbeiten.** Beschädigte Teile, klebrige Ablagerungen oder Ablagerung von Spänen lassen die Schutzhaube verzögert arbeiten, ggf mit Pinsel oder Druckluft reinigen.
- c) **Versichern, dass die Führungsplatte der Säge nicht verlagert wird während der Durchführung der "stürzen schneiden", wenn die Klinge Fase Einstellung wird nicht bei 90 °.** Blade seitliche Verschiebung verursachen wird verbindlich und wahrscheinlich abschalten.
- d) **Legen Sie die Säge nicht auf der Werkbank oder auf dem Boden ab, ohne dass die Schutzhaube das Sägeblatt bedeckt.** Ein ungeschütztes, nachlaufendes Sägeblatt bewegt die Säge entgegen der Schnittrichtung und sägt, was ihm im Weg ist. Beachten Sie dabei die Nachlaufzeit der Säge.

# ZUSÄTZLICHE SICHERHEITSHINWEISE FÜR KREISSÄGEN

1. Verwenden Sie ausschließlich vom Herstellerempfohlene Sägeblätter konform mit EN 847-1, wenn Sie Holz und ähnliche Materialien bearbeiten.
2. Benutzen Sie keinerlei Schleifscheiben.
3. Verwenden Sie nur Sägeblätter mit einem Durchmesser entsprechend den Kennzeichnungen.
4. Ermitteln Sie das korrekte Sägeblatt für das jeweils zu schneidende Material.
5. Verwenden Sie nur Sägeblätter, die mit einer Geschwindigkeit gekennzeichnet sind, die der auf dem Werkzeug angegebenen entspricht bzw. darüber liegt.

# ZUSÄTZLICHE SICHERHEITSHINWEISE FÜR DAS SCHNEIDEN VON FLIESEN

- a) **Die Schutzvorrichtung des Werkzeugs muss sicher befestigt und so ausgerichtet sein, dass ein möglichst kleiner Teil der Schleifscheibe zum Bediener zeigt. Halten Sie sich selbst und in der Nähe befindliche Personen aus der Ebene des rotierenden Einsatzwerkzeugs fern.** Die Schutzhaube soll die Bedienperson vor Bruchstücken und zufälligem Kontakt mit dem Schleifkörper schützen.
- b) **Nur Diamant-Trennschleifscheiben für Ihr elektrisches Werkzeug verwenden.** Nur weil Sie das Zubehör an Ihrem Elektrowerkzeug befestigen können, garantiert das keine sichere Verwendung.
- c) **Die zulässige Drehzahl des Einsatzwerkzeugs muss mindestens so hoch sein wie die auf dem Elektrowerkzeug angegebene Höchstdrehzahl.** Zubehör, das sich schneller als zulässig dreht, kann zerstört werden.
- d) **Schleifkörper dürfen nur für die empfohlenen Einsatzmöglichkeiten verwendet werden. Zum Beispiel: Schleifen Sie nie mit der Seitenfläche einer Trennscheibe.** Trennscheiben sind zum Materialabtrag mit der Kante der Scheibe bestimmt. Seitliche Kraftereinwirkung auf diese Schleifkörper kann sie zerbrechen.
- e) **Verwenden Sie immer unbeschädigte Spannflansche in der richtigen Größe und Form für die von Ihnen gewählte Schleifscheibe.** Geeignete Flansche stützen die Schleifscheibe und verringern so die Gefahr eines Schleifscheibenbruchs.
- f) **Verwenden Sie keine abgenutzten Schleifscheiben von größeren Elektrowerkzeugen.** Schleifscheiben für größere Elektrowerkzeuge sind nicht für die höheren Drehzahlen von kleineren Elektrowerkzeugen ausgelegt und können brechen.
- g) **Außendurchmesser und Dicke des Einsatzwerkzeugs müssen den Maßangaben Ihres Elektrowerkzeugs entsprechen.** Falsch bemessene Einsatzwerkzeuge können nicht ausreichend abgesichert oder kontrolliert werden.
- h) **Die Aufsteckhalter von Schleifscheiben und Flanschen müssen genau auf die Spindel Ihres Elektrowerkzeugs passen.** Schleifscheiben und Flansche mit Aufsteckhalterlöchern, die nicht genau auf die Spindel des Elektrowerkzeugs passen, drehen sich ungleichmäßig, vibrieren sehr stark und können zum Verlust der Kontrolle führen.

- i) Halten Sie das Gerät nur an den isolierten Griffflächen, wenn Sie Arbeiten ausführen, bei denen das Einsatzwerkzeug verborgene Stromleitungen .** Metallteile am Werkzeug, die mit stromführenden Drähten in Berührung kommen, werden selbst stromführend und können der Bedienperson einen elektrischen Schlag versetzen.
- j) Tragen Sie persönliche Schutzausrüstung. Verwenden Sie je nach Anwendung Vollgesichtsschutz, Augenschutz oder Schutzbrille. Soweit angemessen, tragen Sie Staubmaske, Gehörschutz, Schutzhandschuhe oder Spezialschürze, die kleine Schleif- und Materialpartikel von Ihnen fernhält.** Die Augen sollen vor herumfliegenden Fremdkörpern geschützt werden, die bei verschiedenen Anwendungen entstehen. Staub- oder Atemschutzmaske müssen den bei der Anwendung entstehenden Staub filtern. Wenn Sie lange lautem Lärm ausgesetzt sind, können Sie einen Hörverlust erleiden.
- k) Achten Sie bei anderen Personen auf sicheren Abstand zu Ihrem Arbeitsbereich. Jeder, der den Arbeitsbereich betritt, muss persönliche Schutzausrüstung tragen.** Bruchstücke des Werkstücks oder gebrochener Einsatzwerkzeuge können wegfiegen und Verletzungen auch außerhalb des direkten Arbeitsbereichs verursachen.
- l) Halten Sie das Werkzeug an den isolierten Griffen, wenn die Gefahr besteht, dass Sie beim Arbeiten in Wänden, Decken usw. verborgene Leitungen .** Metallteile am Werkzeug, die mit stromführenden Drähten in Berührung kommen, werden selbst stromführend und können der Bedienperson einen elektrischen Schlag versetzen.
- m) Legen Sie das Elektrowerkzeug niemals ab, bevor das Einsatzwerkzeug völlig zum Stillstand gekommen ist.** Das rotierende Einsatzwerkzeug kann in Kontakt mit der Ablagefläche geraten, wodurch Sie die Kontrolle über das Elektrowerkzeug verlieren können.
- n) Lassen Sie das Elektrowerkzeug nicht laufen, während Sie es tragen.** Ihre Kleidung kann durch zufälligen Kontakt mit dem sich drehenden Einsatzwerkzeug erfasst werden, und das Einsatzwerkzeug sich in Ihren Körper bohren.
- o) Reinigen Sie regelmäßig die Lüftungsschlitze Ihres Elektrowerkzeugs.** Das Motorgebläse zieht Staub in das Gehäuse, und eine starke Ansammlung von Metallstaub kann elektrische Gefahren verursachen.
- p) Verwenden Sie das Elektrowerkzeug nicht in der Nähe brennbarer Materialien.** Funken können diese Materialien entzünden.

## **RÜCKSCHLAG UND ENTSPRECHENDE WARNHINWEISE**

Rückstoß ist eine plötzliche Reaktion auf eine

verklebte oder verhakete Drehscheibe. Klemmen oder Haken verursacht schnelles Blockieren der Drehscheibe, was das unkontrollierte Werkzeug zum Zeitpunkt der Blockade in die der Drehung der Scheibe entgegengesetzte Richtung zwingt. Wenn z. B. eine Schleifscheibe im Werkstück hakt oder blockiert, kann sich die Kante der Schleifscheibe, die in das Werkstück eintaucht, verfangen und dadurch die Schleifscheibe ausbrechen oder einen Rückschlag verursachen. Die Schleifscheibe bewegt sich dann auf die Bedienperson zu oder von ihr weg, je nach Drehrichtung der Scheibe an der Blockierstelle. Hierbei können Schleifscheiben auch brechen. Ein Rückschlag ist die Folge eines falschen oder fehlerhaften Gebrauchs des Elektrowerkzeugs. Er kann durch geeignete Vorsichtsmaßnahmen, wie nachfolgend beschrieben, verhindert werden.

- a) Halten Sie das Elektrowerkzeug gut fest und bringen Sie Ihren Körper und Ihre Arme in eine Position, in der Sie die Rückschlagkräfte abfangen können. Verwenden Sie immer den Zusatzgriff, falls vorhanden, um die größtmögliche Kontrolle über Rückschlagkräfte oder Reaktionsmomente beim Hochlauf zu haben.** Die Bedienperson kann durch geeignete Vorsichtsmaßnahmen die Rückschlag- und Reaktionskräfte beherrschen.
- b) Bringen Sie Ihre Hand nie in die Nähe sich drehender Einsatzwerkzeuge.** Das Einsatzwerkzeug kann sich beim Rückschlag über Ihre Hand bewegen.
- c) Positionieren Sie Ihren Körper nicht in einer Linie mit der Drehscheibe.** Der Rückschlag treibt das Elektrowerkzeug in die Richtung entgegengesetzt zur Bewegung der Schleifscheibe an der Blockierstelle.
- d) Arbeiten Sie besonders vorsichtig im Bereich von Ecken, scharfen Kanten usw. Verhindern Sie, dass Einsatzwerkzeuge vom Werkstück zurückprallen und verklebten.** Das rotierende Einsatzwerkzeug neigt bei Ecken, scharfen Kanten oder wenn es abprallt, dazu, sich zu verklebten. Dies verursacht einen Kontrollverlust oder Rückschlag.
- e) Keine Sägekette, Holzschnittblatt, segmentierte Diamantscheibe mit einem peripheren Abstand von mehr als 10 mm oder gezahntes Sägeblatt anbringen.** Solche Einsatzwerkzeuge verursachen häufig einen Rückschlag oder den Verlust der Kontrolle über das Elektrowerkzeug.
- f) Scheibe nicht verklebten oder übermäßigen Druck ausüben. Führen Sie keine übermäßig tiefen Schnitte aus.** Eine Überlastung der Trennscheibe erhöht deren Beanspruchung und die Anfälligkeit zum Verkanten oder Blockieren und damit die Möglichkeit eines Rückschlags oder Schleifkörperbruchs.
- g) Falls die Trennscheibe verklebmt oder**

**Sie die Arbeit unterbrechen, schalten Sie das Gerät aus und halten Sie es ruhig, bis die Scheibe zum Stillstand gekommen ist.**

Versuchen Sie nie, die noch laufende Trennscheibe aus dem Schnitt zu ziehen, sonst kann ein Rückschlag erfolgen. Ermitteln und beheben Sie die Ursache für das Verklemmen.

- h) Schalten Sie das Elektrowerkzeug nicht wieder ein, solange es sich im Werkstück befindet. Lassen Sie die Trennscheibe erst ihre volle Drehzahl erreichen, bevor Sie den Schnitt vorsichtig fortsetzen.** Anderenfalls kann die Scheibe verhaken, aus dem Werkstück springen oder einen Rückschlag verursachen.
- i) Stützen Sie Platten oder große Werkstücke ab, um das Risiko eines Rückschlags durch eine eingeklemmte Trennscheibe zu vermindern.** Große Werkstücke können sich unter ihrem eigenen Gewicht durchbiegen. Das Werkstück muss auf beiden Seiten abgestützt werden, und sowohl in der Nähe des Trennschnitts als auch an der Kante.
- j) Seien Sie besonders vorsichtig bei „Taschenschnitten“ in bestehende Wände oder andere nicht einsehbare Bereiche.** Die eintauchende Trennscheibe kann beim Schneiden in Gas- oder Wasserleitungen, elektrische Leitungen oder andere Objekte einen Rückschlag verursachen.

3. Laserstrahl niemals absichtlich auf eine andere Person richten. Der Laserstrahl nicht länger als 0,25 Sekunden auf die Augen anderer Personen gerichtet sein.
4. Stellen Sie sicher, dass der Laser stets auf ein stabiles Werkstück ohne reflektierende Oberfläche gerichtet ist. Z.B. Holz oder raue Oberflächen. Helle und reflektierende Oberflächen wie Stahl sind nicht für die Verwendung mit dem Laser geeignet. Dabei kann der Strahl auf den Benutzer reflektiert werden.
5. Lasergerät nicht gegen einen anderen Typ austauschen. Reparaturen müssen durch den Hersteller oder dessen autorisierten Vertreter vorgenommen werden.
6. Vorsicht: Verwendung der Kontrollen oder Justierungen, die in dieser Anleitung nicht beschrieben sind, können zu schädlicher Strahlung führen.

#### **SICHERHEITSHINWEISE FÜR IHREN LASER**

Das Lasergerät dieses Werkzeugs ist ein Gerät der Klasse 2, mit einer maximalen Strahlung von 1.5mW und einer Wellenlänge von 650nm.

**KLASSE 2 LASERSTRAHLUNG, NICHT IN DEN STRAHL SEHEN**

## **SICHERHEITSHINWEISE FÜR AKKUPACK**

- a) Zellen bzw. Akkupack nicht zerlegen, öffnen oder zerdrücken.**
- b) Akkupack nicht kurzschließen. Akkupacks nicht wahllos in einer Schachtel oder Schublade aufbewahren, wo sie einander kurzschließen oder durch andere leitfähige Materialien kurzgeschlossen werden könnten.** Bei Nichtverwendung des Akkupacks ist dieses von Metallgegenständen fernzuhalten, wie etwa Büroklammern, Münzen, Nägeln, Schrauben oder anderen kleinen Metallgegenständen, wo sich die Batterieklappen berühren könnten. Das Kurzschließen der Batterieklappen kann Verbrennungen bzw. einen Brand verursachen.
- c) Zellen bzw. Akkupacks nicht Hitze oder Feuer aussetzen. Lagerung in direktem Sonnenlicht vermeiden.**
- d) Akkupack nicht mechanischen Stößen aussetzen.**
- e) Im Fall, dass Flüssigkeit aus dem Akku austritt, darf diese nicht in Kontakt mit der Haut oder den Augen kommen. Sollte dies dennoch geschehen, den betroffenen Bereich sofort mit viel Wasser spülen und einen Arzt aufsuchen.**
- f) Beim Verschlucken einer Zelle oder eines Akkupacks muss sofort ein Arzt herangezogen werden.**
- g) Akkupack sauber und trocken halten.**
- h) Sollten die Klemmen des Akkupacks**

## **ZUSÄTZLICHE SICHERHEITSHINWEISE**

1. Tragen Sie grundsätzlich eine Staubmaske.

## **SICHERHEITSHINWEISE FÜR IHREN LASER**



**WARNUNG: Lesen Sie alle Sicherheitshinweise und Anweisungen.**

Versäumnisse bei der Einhaltung der Sicherheitshinweise und Anweisungen können elektrischen Schlag, Brand und/oder schwere Verletzungen verursachen.

**Bewahren Sie alle Sicherheitshinweise und Anweisungen für die Zukunft auf.**

Diese Laser stellen unter normalen Umständen keine optische Gefahr da. Trotzdem kann ein direktes Schauen in den Strahl zu temporärem Erblinden führen.

Schauen Sie nicht direkt in den Laserstrahl. Eine Gefahr besteht, wenn Sie absichtlich direkt in den Laser schauen. Bitte beachten Sie alle Sicherheitshinweise. Diese lauten wie folgt:

1. Der Laser muss entsprechend den Anweisungen des Herstellers verwendet und gewartet werden.
2. Laserstrahl niemals auf Personen oder Gegenstände außer dem Werkstück richten.





**schmutzig werden, diese mit einem sauberen, trockenen Tuch abwischen.**

- i) Akkupack muss vor Gebrauch aufgeladen werden. Immer dieses Anweisungen beachten und den korrekten Ladevorgang ausführen.**
- j) Akkupack bei Nichtverwendung nicht längere Zeit aufladen lassen.**
- k) Nach längerer Lagerung des Gerätes ist es eventuell notwendig, die Zellen oder das Akkupack mehrere Male aufzuladen und zu entladen, um eine optimale Leistung zu erhalten.**
- l) Akkupacks funktionieren bei normaler Zimmertemperatur (20 °C ± 5 °C) am besten.**
- m) Beim Entsorgen von Akkupacks sollten Akkupacks mit verschiedenen elektrochemischen Systemen voneinander getrennt gehalten werden.**
- n) Nur mit dem von WORX bezeichneten Ladegerät aufladen. Kein Ladegerät verwenden, das nicht ausdrücklich für den Gebrauch mit dem Gerät vorgesehen ist.**  
Ein Ladegerät, das für eine bestimmte Art von Akkupack geeignet ist, kann bei Verwendung mit einem anderen Akkupack eine Brandgefahr darstellen.
- o) Kein Akkupack verwenden, das nicht für den Gebrauch mit dem Gerät vorgesehen ist.**
- p) Akkupacks von Kindern fernhalten.**
- q) Die originalen Produktunterlagen zum späteren Nachschlagen aufbewahren.**
- r) Den Akku bei Nichtverwendung aus dem Gerät nehmen.**
- s) Ordnungsgemäß entsorgen.**
- t) Vermischen Sie keine Zellen verschiedener Hersteller, Kapazitäten, Größen oder Typen innerhalb eines Geräts.**
- u) Nehmen Sie das Akkupack nicht aus der Originalverpackung, bis es verwendet werden soll.**
- v) Beachten Sie die Plus (+) und Minus (-) Markierungen auf dem Akku und stellen Sie die korrekte Anwendung sicher.**

	Tragen Sie eine Schutzbrille
	Tragen Sie eine Staubmaske
	Nicht in den Strahl sehen
	Laserstrahlung
	Elektroprodukte dürfen nicht mit dem normalen Haushaltsmüll entsorgt werden, sondern sollten nach Möglichkeit zu einer Recyclingstelle gebracht werden. Ihre zuständigen Behörden oder Ihr Fachhändler geben Ihnen hierzu gerne Auskunft.
	Akku nicht in den Haushaltsmüll geben. Bringen Sie den leeren Akku zu Ihrer lokalen Sammel- oder Recyclingstelle
	
	
	Stellen Sie sicher, dass der Akku vor dem Wechseln des Zubehörs entfernt wird.
	Schutzhandschuhe tragen
	Holz
	Metall
	Aluminium

## SYMBOLE

	Zur Reduzierung der Verletzungsgefahr bitte die Bedienungsanleitung durchlesen
	WARNUNG
	Tragen Sie einen Gehörschutz

# KOMPONENTEN

1. **SOFTHANDGRIFF**
2. **FESTER OBERER SCHUTZ**
3. **STAUBSAUGERADAPTER**
4. **STAUBSAUGER-ANSCHLUSS**
5. **PARALLELFÜHRUNG-KLEMMBEFESTIGUNG**
6. **PARALLELANSCHLAG**
7. **UNTERE SCHUTZHAUBE**
8. **GRUNDPLATTE**
9. **RÜCKZIEHHEBEL**
10. **TIEFENEINSTELLUNGSHEBEL**
11. **FREIGABEKNOFF**
12. **EIN-AUS-SCHALTER**
13. **AKKU\***
14. **SPINDEL-STOPP-TASTE**
15. **LASER**
16. **SÄGEBLATT (Siehe Bild B)**
17. **SCHRAUBE FÜR SÄGEBLATT-BEFESTIGUNG (Siehe Bild B)**
18. **ÄUSSERER FLANSCH (Siehe Bild B)**
19. **SCHRAUBENSCHLÜSSEL(Siehe Bild B)**
20. **LASER EIN-/AUSSCHALTER (Siehe Bild F)**
21. **LASERBATTERIEN (ZWEI) (Siehe Bild G2)**

\*Abgebildetes oder beschriebenes Zubehör gehört teilweise nicht zum Lieferumfang.

## TECHNISCHE DATEN

Typ **WX523 WX523.1 WX523.9** (5-Bezeichnung der Maschine, repräsentiert die Säge)

	<b>WX523 WX523.1</b>	<b>WX523.9</b>
Akku Gleich-Spannung	20V $\text{---}$ Max**	
Ohne Last (Nenn-) Geschwindigkeit	2500/min	

	Plastik
	Fliese
	Falsch
	Richtig
	Verriegeln
	Entriegeln
	Schleiftrennscheibe
	HSS Sägeblatt
	TCT Sägeblatt
	Vor Regen und Feuchtigkeit schützen
	Nicht verbrennen
	Positiver Anschluss
	Negativer Anschluss

## INFORMATIONEN ÜBER VIBRATIONEN (Schnitte in Holz/Schnitte in Metall)

Vibrations Gesamt Messwertermittlung gemäß EN 62841:

Schnitte in Holz	Vibrationsemissionswert $a_{h,w} = 5,480\text{m/s}^2$
	Unsicherheit $K = 1.5\text{m/s}^2$
Schnitte in Metall	Vibrationsemissionswert $a_{h,w} = 4,628\text{m/s}^2$
	Unsicherheit $K = 1.5\text{m/s}^2$

Der angegebene Vibrationsgesamtwert kann und der angegebene Vibrationsemissionswert wurden gemäß Standardprüfverfahren gemessen und können zum Vergleichen eines Werkzeug mit einem anderen verwendet werden.

Der angegebene Vibrationsgesamtwert und der angegebene Vibrationsemissionswert können auch für eine anfängliche Beurteilung der Beeinträchtigung verwendet werden.

**!** **WARNUNG:** Die Vibrations- und Lärmemissionen bei der eigentlichen Nutzung des Elektrowerkzeugs können vom angegebenen Wert abweichen, je nachdem, wie das Werkzeug verwendet wird und insbesondere abhängig davon, welcher Werkstücktyp verarbeitet wird, und abhängig von folgenden Beispielen und verschiedenen Einsatzmöglichkeiten des Werkzeugs: Wie das Werkzeug verwendet wird und Materialien geschnitten oder angebohrt werden. Das Werkzeug ist in gutem Zustand und gut gepflegt. Verwendung des richtigen Zubehörs für das Werkzeug und Gewährleistung seiner Schärfe und seines guten Zustands. Die Festigkeit des Griffs auf den Handgriffen und, falls Antivibrations- und Lärmschutzzubehör verwendet wird. Und ob das verwendete Werkzeug dem Design und diesen Anweisungen entsprechend verwendet wird.

**Wird dieses Werkzeug nicht anemessen gehandhabt, kann es ein Hand-Arm-Vibrations-syndrom erzeugen.**

**!** **WARNUNG:** Um genau zu sein, sollte ein Abschätzung des Belastungsgrades aller Arbeitsabschnitte während tatsächlicher Verwendung berücksichtigt werden, z.B. die Zeiten, wenn das Werkzeug ausgeschaltet ist, und wenn es sich im Leerlauf befindet und eigentlich nicht eingesetzt wird. Auf diese Weise kann der Belastungsgrad während der gesamten Arbeitszeit wesentlich gemindert werden. Hilft dabei, das Risiko der Vibrations- und

Blatt-durchmesser	TCT Sägeblatt	85mmx1.2mmx15mmx24T
	HSS Sägeblatt	85mmx1.2mmx15mmx44T
	Schleifrennscheibe	85mmx1.2mmx15mmx60G
Max. Schnitttiefe		27mm
Maximale Materialdicke (empfohlen)	Holz	27mm
	Aluminium	3mm
	PVC Rohre (Durchmesser)	13mm
	Fliese	8mm
	Dünnes Stahlblech	0.91mm
Laserbatterie-Modellnr.	LR44 1.5V	
Gewicht	2.0kg	1.6kg
Spindelgewinde gröÙe	M6	
Sägeblattstärke	TCT Sägeblatt	0.8mm
	HSS Sägeblatt	0.65mm
	Schleifrennscheibe	0.8mm

\*\*Spannung ohne Arbeitslast gemessen. Anfangsakkuspannung erreicht maximal 20 Volt. Nennspannung ist 18 Volt.

## INFORMATIONEN ÜBER LÄRM

Gewichteter Schalldruck	$L_{pA}$ : 92.0dB(A)
Gewichtete Schalleistung	$L_{wA}$ : 103.0dB(A)
$K_{pA}$ & $K_{wA}$	3.0dB(A)

**Tragen Sie einen Gehörschutz.**

Lärmbelastung zu minimieren.  
Verwenden Sie IMMER scharfe Meissel, Bohrer und Sägeblätter.

Pflegen Sie dieses Werkzeug diesen Anweisungen entsprechend und achten Sie auf eine gute Einfettung (wo erforderlich).

Falls das Werkzeug regelmäßig verwendet werden soll, investieren Sie in Antivibrations- und Lärmschutzzubehör.

Machen Sie einen Arbeitsplan, um die Verwendung von hochvibrierenden Werkzeugen auf mehrere Tage zu verteilen.

## INFORMATIONEN ÜBER VIBRATIONEN (SCHNITTE IN FLIESE)

Vibrations Gesamt Messwertermittlung gemäß EN 60745:

Schnitte in Fliese	Vibrationsemissionswert $a_n = 6.13\text{m/s}^2$
	Unsicherheit $K = 1.5\text{m/s}^2$

Der angegebene Gesamtvibrationswert kann zum Vergleich eines Werkzeugs mit einem anderen und auch zur vorläufigen Expositionsbewertung verwendet werden.

**! WARNUNG:** Der Vibrationsemissionswert kann während des tatsächlichen Gebrauchs des Elektrowerkzeugs vom angegebenen Wert abweichen, je nachdem, wie das Werkzeug gemäß folgenden Beispielen und weiteren Verwendungsmöglichkeiten eingesetzt wird: Wie das Werkzeug verwendet wird und Materialien geschnitten oder angebohrt werden.

Der Pflege- und Wartungszustand des Werkzeugs.

Die Verwendung des richtigen Zubehörs und dessen Schärfe und Zustand.

Die Festigkeit der Handgriffe und die Benutzung von Antivibrations zubehör.

Der bestimmungsgemäß und diesen Anweisungen entsprechende Gebrauch.

**Wird dieses Werkzeug nicht angemessen gehandhabt, kann es zum Auftreten des Hand-Arm-Vibrationssyndroms kommen.**

**! WARNUNG:** Um genau zu sein, sollte ein Abschätzung des Belastungsgrades aller Arbeitsabschnitte während tatsächlicher Verwendung berücksichtigt werden, z.B. die Zeiten, wenn das Werkzeug ausgeschaltet ist, und wenn es sich im Leerlauf befindet und eigentlich nicht eingesetzt wird. Auf diese Weise kann der Belastungsgrad während der gesamten Arbeitszeit möglicherweise wesentlich gemindert werden.

So minimieren Sie das Risiko, dem Sie bei Vibrationen ausgesetzt sind.

Verwenden Sie IMMER scharfe Meissel, Bohrer und Sägeblätter.

Pflegen Sie dieses Werkzeug diesen Anweisungen entsprechend und achten Sie auf eine gute Einfettung (wo erforderlich).

Bei regelmäßiger Verwendung von Elektrowerkzeug sollten Sie in Antivibrations zubehör investieren.

Erstellen Sie einen Arbeitsplan, um die Verwendung von hoch vibrierenden Werkzeugen auf mehrere Tage zu verteilen.

## ZUBEHÖRTEILE

	WX523	WX523.1	WX523.9
<b>TCT Sägeblatt (24T)</b>	1	1	1
<b>HSS Sägeblatt (44T)</b>	1	1	1
<b>Schleifrennscheibe</b>	1	1	1
<b>Parallelschlag</b>	1	1	1
<b>Staubsaugeradapter</b>	1	1	1
<b>Inbusschlüssel</b>	1	1	1
<b>20 V 2,0 Ah Li-Ionen-Akku WA3551.1</b>	1	2	/
<b>1 Stunden Lader (WA3860)</b>	1	1	/

Wir empfehlen Ihnen, sämtliche Zubehörteile beim selben Fachhändler zu beziehen, bei dem Sie auch Ihr

Elektrowerkzeug gekauft haben. Weitere Informationen finden Sie auf der Verpackung der Zubeihorteile. Auch Ihr Fachhändler berät Sie gerne.



## HINWEISE ZUM BETRIEB

 **HINWEIS:** Lesen Sie das Handbuch vor Inbetriebnahme des Werkzeuges sorgfältig durch.

## BESTIMMUNGSGEMÄSSER GEBRAUCH

Das Gerät ist für gerade Längs- und Querschnitte in Holz, Aluminium, PVC-Rohr, Fliesen, usw. bei fester Auflage auf dem Werkstück ausgelegt.

## MONTAGE UND BEDIENUNG

Massnahme	Abbildung
<b>VOR INBETRIEBNAHME</b>	
Entnehmen des Akkupacks	Siehe Bild A1
Aufladen des Akkus	Siehe Bild A2
Einsetzen des Akkupacks	Siehe Bild A3
<b>MONTAGE</b>	
Sägeblatt Montieren Und Entfernen  <b>WARNUNG:</b> Entfernen Sie immer erst den Akku, bevor Sie das Sägeblatt wechseln!	Siehe Bild B
Sicherheits-Ein-/Ausschalter  <b>WARNUNG:</b> UM Schnittverletzungen durch scharfe Sägeblätter zu vermeiden, halten Sie Ihre Hände von der Sockelplatte fern. <b>HINWEIS:</b> Lassen Sie den Staubadapter mit der Entstaubungsanlage verbunden, wenn Sie das Werkzeug benutzen.	Siehe Bild C1, C2

Quer- und Längsschnitt <b>HINWEIS:</b> Um Verletzungen durch Rückschläge zu vermeiden, starten Sie den Schneidvorgang bitte erst, wenn das Sägeblatt stabil läuft.	Siehe Bild D1, D2
Schnitttiefe anpassen	Siehe Bild E1, E2
Laserlichtfunktion verwenden	Siehe Bild F
Batterien des Lasers tauschen	Siehe Bild G1-G3
Parallelanschlag	Siehe Bild H1, H2
Taschenschnitte	Siehe Bild I1, I2
Entfernung Von Sägemehl	Siehe Bild J

## TIPPS ZUR ARBEIT MIT IHREM WERKZEUG

Wenn Ihr Elektrowerkzeug zu heiß werden sollte, lassen Sie es zur Kühlung des Motors etwa zwei bis drei Minuten lang unbelastet laufen. Vermeiden Sie längere Arbeiten bei niedrigen Geschwindigkeiten.

Schützen Sie Sägeblätter vor Stoß und Schlag. Zu starker Vorschub senkt erheblich das Leistungsvermögen des Gerätes und verringert die Lebensdauer des Sägeblattes. Die Sägeleistung und die Schnittqualität hängen wesentlich vom Zustand und der Zahnform des Sägeblattes ab. Deshalb nur scharfe und für den zu bearbeitenden Werkstoff geeignete Sägeblätter verwenden.

Wahl der Sägeblätter: 24 Zähne für allgemeine Arbeiten, ca. 40 Zähne für feinere Schnitte, mehr als 40 Zähne für sehr feine Schnitte in schwierige Oberflächen.

Nur empfohlene Sägeblätter verwenden

## WARTUNG

**Entfernen Sie den Akku aus der Maschine, ehe Sie irgendwelche Einstell-, Reparatur- oder Wartungsarbeiten vornehmen**

Halten Sie Werkzeuge für bessere und

sicherere Leistung scharf und sauber. Befolgen Sie die Anweisungen zum Schmieren und Auswechseln von Zubehör. Prüfen Sie die Werkzeugkabel regelmäßig; lassen Sie sie bei Schäden von einer autorisierten Serviceeinrichtung reparieren. Ihr Werkzeug benötigt keine zusätzliche Schmierung oder Wartung. Es gibt keine vom Anwender zu wartenden Teile in diesem Elektrowerkzeug. Reinigen Sie Ihr Werkzeug niemals mit Wasser oder chemischen Lösungsmitteln. Wischen Sie es mit einem trockenen Tuch sauber. Lagern Sie Ihr Werkzeug immer an einem trockenen Platz. Sorgen Sie dafür, dass bei staubigen Arbeiten die Lüftungsöffnungen frei sind. Halten Sie alle Bedienelemente staubfrei.

Lassen Sie ein beschädigtes Netzkabel vom Hersteller, von einem Fachhändler oder von einer ähnlich qualifizierten Person austauschen, um eine Gefährdung zu vermeiden. Entfernen Sie in regelmäßigen Abständen Staub und Sägespäne von der Schutzvorrichtung und der Grundplatte, um eine optimale Betriebsleistung zu gewährleisten.

30

## UMWELTSCHUTZ

 Elektroprodukte dürfen nicht mit dem normalen Haushaltsmüll entsorgt werden, sondern sollten nach Möglichkeit zu einer Recyclingstelle gebracht werden. Ihre zuständigen Behörden oder Ihr Fachhändler geben Ihnen hierzu gerne Auskunft.

# PROBLEMBEHEBUNG

Symptome	Mögliche Ursachen	Lösungsmöglichkeit
Werkzeug startet nicht, wenn der Ein/Ausschalter betätigt wird.	Akkupack nicht angeschlossen. Akkupack ist ausgeschaltet. Kohlebürste ist abgenutzt	Stellen Sie sicher, dass das Akkupack an eine funktionierende Steckdose angeschlossen ist. Lassen Sie die Kohlebürste vom geschulten Kundendienst ersetzen.
Schnitttiefe ist geringer als eingestellt.	Sägemehl hat sich hinten an der Grundplatte angesammelt.	Schütteln Sie das Sägemehl heraus. Erwägen Sie den Anschluss eines Staubsaugers für den Staubauffang.
Sägeblatt trudelt oder verrutscht	Sägeblatt liegt nicht fest an der Spindel an.	Entfernen Sie das Sägeblatt und montieren Sie es neu gemäß der Beschreibung im Abschnitt <b>Sägeblatt Montieren Und Entfernen</b> .
Sägeblatt schneidet keine gerade Linie.	Sägeblatt ist stumpf. Sägeblatt ist nicht richtig montiert. Sägeblatt wird nicht richtig geführt.	Bringen Sie ein neues, scharfes Sägeblatt an der Säge an. Vergewissern Sie sich, dass das Sägeblatt richtig montiert ist. Parallele Führung verwenden.
Sägeblatt erzeugt beim Ansetzen eines Schnitts einen Rückschlag	Sägeblatt rotiert nicht schnell genug	Warten Sie, bis das Sägeblatt seine volle Drehzahl erreicht, bevor Sie mit dem Schneiden beginnen.

## BEI AKKUWERKZEUGEN

Der Umgebungstemperaturbereich für die Nutzung und Lagerung von Werkzeug und Akku liegt zwischen 0 °C und 45°C.

Der empfohlene Umgebungstemperaturbereich für die Ladestation liegt zwischen 0 °C und 40 °C.

## KONFORMITÄTSERK-LÄRUNG

Wir,  
POSITEC Germany GmbH  
Grüner Weg 10, 50825 Cologne, Germany

Erklären hiermit, dass unser Produkt  
Beschreibung **Batteriebetriebene Kreissäge**  
Typ **WX523 WX523.1 WX523.9 (5-**  
**Bezeichnung der Maschine, repräsentiert die**  
**Säge)**  
Funktionen **Schneiden verschiedener Materialien**  
**mit einer rotierenden Zahnhebeleisen**

Den Bestimmungen der folgenden Richtlinien  
entspricht:  
**2006/42/EC**  
**2011/65/EU**  
**2014/30/EU**

Werte nach  
**EN 62841-1, EN 62841-2-5, EN 55014-1, EN**  
**55014-2**

**EN 60745-1, EN 60745-2-22, EN 61000-3-2,**  
**EN 61000-3-3**

Zur Kompilierung der technischen Datei ermächtigte Person,

**Name Marcel Filz**  
**Anschrift Positec Germany GmbH**  
**Grüner Weg 10, 50825 Cologne, Germany**



2019/07/23  
Allen Ding  
Stellvertretender Cheffingenieur,  
Prüfung und Zertifizierung  
Positec Technology (China) Co., Ltd  
18, Dongwang Road, Suzhou Industrial  
Park, Jiangsu 215123, P. R. China

# SÉCURITÉ DU PRODUIT

## AVERTISSEMENTS DE SÉCURITÉ GÉNÉRAUX POUR L'OUTIL



**AVERTISSEMENT!** Lire l'ensemble des mises en garde, instructions, illustrations et spécifications fourni avec cet outil électrique. Ne pas suivre toutes les instructions énumérées ci-dessous peut conduire à une électrocution, un incendie et / ou des blessures graves.

**Conserver tous les avertissements et toutes les instructions pour pouvoir s'y reporter ultérieurement.**

Le terme «outil» dans les avertissements fait référence à votre outil électrique alimenté par le secteur (avec cordon d'alimentation) ou votre outil fonctionnant sur batterie (sans cordon d'alimentation).

### 1) Sécurité de la zone de travail

- a) **Conserver la zone de travail propre et bien éclairée.** Les zones en désordre ou sombres sont propices aux accidents.
- b) **Ne pas faire fonctionner les outils électriques en atmosphère explosive, par exemple en présence de liquides inflammables, de gaz ou de poussières.** Les outils électriques produisent des étincelles qui peuvent enflammer les poussières ou les fumées.
- c) **Maintenir les enfants et les personnes présentes à l'écart pendant l'utilisation de l'outil.** Les distractions peuvent vous faire perdre le contrôle de l'outil.

### 2) Sécurité électrique

- a) **Il faut que les fiches de l'outil électrique soient adaptées au socle. Ne jamais modifier la fiche de quelque façon que ce soit. Ne pas utiliser d'adaptateurs avec des outils à branchement de terre.** Des fiches non modifiées et des socles adaptés réduiront le risque de choc électrique.
- b) **Éviter tout contact du corps avec des surfaces reliées à la terre telles que les tuyaux, les radiateurs, les cuisinières et les réfrigérateurs.** Il existe un risque accru de choc électrique si votre corps est relié à la terre.
- c) **Ne pas exposer les outils à la pluie ou à des conditions humides.** La pénétration d'eau à l'intérieur d'un outil augmentera le risque de choc électrique.
- d) **Ne pas maltraiter le cordon. Ne jamais utiliser le cordon pour porter, tirer ou débrancher l'outil. Maintenir le cordon à l'écart de la chaleur, du lubrifiant, des arêtes ou des parties en mouvement.** Des cordons endommagés ou emmêlés augmentent le risque

de choc électrique.

- e) **Lorsqu'on utilise un outil à l'extérieur, utiliser un prolongateur adapté à l'utilisation extérieure.** L'utilisation d'un cordon adapté à l'utilisation extérieure réduit le risque de choc électrique.
- f) **Si l'usage d'un outil dans un emplacement humide est inévitable, utiliser une alimentation protégée par un dispositif à courant différentiel résiduel (DDR).** L'usage d'un DDR réduit le risque de choc électrique.

### 3) Sécurité des personnes

- a) **Restez vigilant, regardez ce que vous êtes en train de faire et faites preuve de bon sens dans votre utilisation de l'outil. Ne pas utiliser un outil lorsque vous êtes fatigué ou sous l'emprise de drogues, d'alcool ou de médicaments.** Un moment d'inattention en cours d'utilisation d'un outil peut entraîner des blessures graves des personnes.
- b) **Utiliser un équipement de sécurité. Toujours porter une protection pour les yeux.** Les équipements de sécurité tels que les masques contre les poussières, les chaussures de sécurité antidérapantes, les casques ou les protections acoustiques utilisés pour les conditions appropriées réduiront les blessures de personnes.
- c) **Éviter tout démarrage intempestif. S'assurer que l'interrupteur est en position arrêt avant de brancher l'outil au secteur et/ou au bloc de batteries, de le ramasser ou de le porter.** Porter les outils en ayant le doigt sur l'interrupteur ou brancher des outils dont l'interrupteur est en position marche est source d'accidents.
- d) **Retirer toute clé de réglage avant de mettre l'outil en marche.** Une clé laissée fixée sur une partie tournante de l'outil peut donner lieu à des blessures de personnes.
- e) **Ne pas se précipiter. Garder une position et un équilibre adaptés à tout moment.** Cela permet un meilleur contrôle de l'outil dans des situations inattendues.
- f) **S'habiller de manière adaptée. Ne pas porter de vêtements amples ou de bijoux. Garder les cheveux et les vêtements à distance des parties en mouvement.** Des vêtements amples, des bijoux ou les cheveux longs peuvent être pris dans des parties en mouvement.
- g) **Si des dispositifs sont fournis pour le raccordement d'équipements pour l'extraction et la récupération des poussières, s'assurer qu'ils sont connectés et correctement utilisés.** Utiliser des collecteurs de poussière peut réduire les risques dus aux poussières.
- h) **Ne pas laisser les habitudes acquises au cours d'une utilisation fréquente des outils nous rendre complaisants et ignorer les principes de sécurité de l'outil.** Une action imprudente peut entraîner des blessures graves



en une fraction de seconde.

#### 4) Utilisation et entretien de l'outil

a) **Ne pas forcer l'outil. Utiliser l'outil adapté à votre application.** L'outil adapté réalisera mieux le travail et de manière plus sûre au régime pour lequel il a été construit.

b) **Ne pas utiliser l'outil si l'interrupteur ne permet pas de passer de l'état de marche à arrêt et vice versa.** Tout outil qui ne peut pas être commandé par l'interrupteur est dangereux et il faut le réparer.

c) **Débrancher la prise de la source d'alimentation et / ou retirer la batterie, si elle est amovible, de l'outil, avant tout réglage, changement d'accessoires ou avant de ranger l'outil.** De telles mesures de sécurité préventives réduisent le risque de démarrage accidentel de l'outil.

d) **Conserver les outils à l'arrêt hors de la portée des enfants et ne pas permettre à des personnes ne connaissant pas l'outil ou les présentes instructions de le faire fonctionner.** Les outils sont dangereux entre les mains d'utilisateurs novices.

e) **Entretenir les outils et accessoires électriques. Vérifier qu'il n'y a pas de mauvais alignement ou de blocage des parties mobiles, des pièces cassées ou toute autre condition pouvant affecter le fonctionnement de l'outil. En cas de dommages, faire réparer l'outil avant de l'utiliser.** De nombreux accidents sont dus à des outils mal entretenus.

f) **Garder affûtés et propres les outils permettant de couper.** Des outils destinés à couper correctement entretenus avec des pièces coupantes tranchantes sont moins susceptibles de bloquer et sont plus faciles à contrôler.

g) **Utiliser l'outil, les accessoires et les lames etc., conformément à ces instructions, en tenant compte des conditions de travail et du travail à réaliser.** L'utilisation de l'outil pour des opérations différentes de celles prévues pourrait donner lieu à des situations dangereuses.

h) **Maintenir les poignées et les surfaces de préhension sèches, propres et exemptes d'huile et de graisse.** Des poignées et surfaces de préhension glissantes ne permettent pas une manipulation et un contrôle de l'outil en toute sécurité en cas d'imprévu.

#### 5) Utilisation des outils fonctionnant sur batteries et précautions d'emploi

a) **Ne recharger qu'avec le chargeur spécifié par le fabricant.** Un chargeur qui est adapté à un type de bloc de batteries peut entraîner un risque d'incendie lorsqu'il est utilisé avec un autre type de bloc de batteries.

b) **N'utiliser les outils qu'avec des blocs de batteries spécifiquement désignés.** L'utilisation de tout autre bloc de batteries peut

entraîner un risque de blessure et d'incendie.

c) **Lorsqu'un bloc de batteries n'est pas utilisé, le maintenir à l'écart de tout autre objet métallique, par exemple trombones, pièces de monnaie, clés, clous, vis ou autres objets de petite taille qui peuvent donner lieu à une connexion d'une borne à une autre.** Le court-circuitage des bornes d'une batterie entre elles peut causer des brûlures ou un incendie.

d) **Dans de mauvaises conditions, du liquide peut être éjecté de la batterie; éviter tout contact. En cas de contact accidentel, nettoyer à l'eau. Si le liquide entre en contact avec les yeux, rechercher en plus une aide médicale.** Le liquide éjecté des batteries peut causer des irritations ou des brûlures.

e) **N'utilisez pas de batterie ou d'outil endommagé ou modifié.** Des batteries endommagées ou modifiées peuvent se comporter de façon imprévisible et causer un incendie, une explosion ou un risque de blessure.

f) **N'exposez pas une batterie ou un outil à un incendie ou à une température excessive.** L'exposition à un incendie ou une température supérieure à 130 °C peut causer une explosion.

g) **Suivez toutes les instructions de charge et ne rechargez pas la batterie ou l'outil en dehors de la plage de température spécifiée dans les instructions.** Recharger la batterie de façon inappropriée ou en dehors de la plage de température spécifiée peut l'endommager et augmente le risque d'incendie.

#### 6) Maintenance et entretien

a) **Faire entretenir l'outil par un réparateur qualifié utilisant uniquement des pièces de rechange identiques.** Cela assurera le maintien de la sécurité de l'outil.

b) **Ne révisiez jamais de batteries endommagées.** La révision de batteries doit uniquement être effectuée par le fabricant ou les prestataires de service autorisés.

## MESURES DE SÉCURITÉ POUR TOUT TYPE DE SCIE

### PROCEDURES DE COUPE

- a)  **AVERTISSEMENT: Garder les mains en dehors de la zone de coupe et éloignées de la lame.** Si les deux mains maintiennent la scie, la lame ne pourra pas les atteindre.
- b) **Ne pas toucher la partie inférieure de la pièce à travailler.** Le capot protecteur ne peut pas protéger de la lame en dessous de la pièce de bois.

- c) Ajuster la profondeur de coupe à l'épaisseur de la pièce à usiner. On devrait voir moins d'une dent entière des dents de la lame en-dessous de la pièce à usiner.
- d) Ne jamais tenir la pièce que vous coupez entre vos mains ou sur votre jambe. Fixer la pièce à usiner sur une plateforme stable.** Il est important de soutenir correctement le travail pour réduire l'exposition du corps, la flexion de la lame ou la perte de contrôle.
- e) Tenir l'outil par les zones de prises isolées lors d'une utilisation où l'outil tranchant pourrait entrer en contact avec des fils cachés. L'accessoire de coupe, s'il entre en contact avec un fil "sous tension", peut mettre les parties métalliques exposées de l'outil "sous tension" et électrocuter l'opérateur.
- f) Pour le sciage en long, toujours utiliser un guide longitudinal ou une règle à tracer.** Cela améliore l'exactitude de la coupe et réduit le risque de flexion de la lame.
- g) Toujours utiliser des lames de la bonne taille et la bonne forme (losange contre rond) de trous d'arbre.** Les lames qui ne correspondent pas aux pièces de montage de la scie couperont de manière excentrique, entraînant une perte de contrôle.
- h) Ne jamais utiliser de rondelle ou d'écrou de lame endommagé ou incorrect.** Les rondelles et les écrous de lame ont été conçus spécialement pour votre lame, pour des résultats optimaux et un fonctionnement sécuritaire.

**de la lame mais non dans le prolongement de celle-ci.** L'effet de rebond pourrait faire sauter la scie en arrière mais ces forces peuvent être contrôlées par l'utilisateur si les mesures nécessaires sont prises.

- b) Lorsque la lame se grippe ou lorsque la coupe est interrompue pour quelques raisons, relâcher l'interrupteur et maintenir la scie dans la pièce de bois jusqu'à l'arrêt complet de l'outil. Ne jamais essayer de retirer la scie du travail ou de tirer la scie en arrière lorsque la lame est en marche ou un effet de rebond pourrait se produire.** Chercher la cause du grippage de la lame et prendre les mesures correctives.
- c) Lors du redémarrage de la scie dans la pièce de bois, centrer la scie dans la ligne de coupe et vérifier que les dents de la scie ne sont pas engagées dans la pièce.** Si la lame de scie est grippée, elle pourrait sauter hors de la pièce de bois lors du redémarrage de la scie.
- d) Supporter les gros panneaux afin de réduire le risque de dérapage ou de retour en arrière de la lame. Les gros panneaux ont tendance à fléchir sous leur propre poids.** Les supports doivent être placés sous la planche de chaque côté, près de la ligne de coupe et près du bord de la planche.
- e) Ne pas utiliser de lames émoussées ou endommagées.** Des lames non aiguisées ou incorrectes produisent des lignes de coupe étroites provoquant un frottement excessif, un grippage de la lame ou un effet de rebond.
- f) La profondeur de la lame et les leviers bloqués de réglage du biseau doivent être fixés fermement et en toute sécurité avant d'effectuer la coupe.** Si les réglages du biseau dévient pendant la coupe, cela pourrait provoquer le grippage de la lame ou un effet de rebond.
- g) Être davantage prudent lors de la scier sur des murs existants ou sur d'autres surfaces cachées.** La lame saillante peut couper des objets qui peuvent provoquer un effet de rebond.

## MESURES DE SÉCURITÉ SUPPLÉMENTAIRES POUR TOUT TYPE DE SCIE

### CAUSES ET PRÉVENTION DES EFFETS DE REBOND

- L'effet de rebond est une réaction soudaine d'une lame de scie mal alignée, tordue ou grippée qui dévie la scie de la pièce de bois vers l'utilisateur.
- Lorsque la lame est grippée ou tordue près de l'extrémité de la coupe de scie, la lame se bloque et la réaction du moteur ramène très rapidement l'unité en direction de l'utilisateur.
- Si la lame se tord ou s'aligne mal dans la coupe, la dent de l'extrémité arrière de la lame peut plonger dans la surface supérieure du bois et la lame peut sortir de la coupe de scie pour être projetée vers l'utilisateur.

L'effet de rebond est le résultat d'une mauvaise utilisation de la scie et/ou de procédures ou de conditions d'utilisation incorrectes et peut être évité en suivant les instructions ci-dessous.

- a) Maintenir fermement la scie et positionner les bras pour résister aux forces de l'effet de rebond. **Positionner le corps de chaque côté**

## INSTRUCTIONS DE SÉCURITÉ POUR LES SCIE CIRCULAIRE AVEC SÉCURITÉ PIVOTANTE FONCTION DE PROTECTION

- a) Vérifier que le capot soit bien fermé avant toute utilisation. Ne pas mettre la scie en marche si le capot ne bouge pas librement et ne se ferme pas instantanément.** Ne jamais mettre ou bloquer le capot sur la position ouverte. Si la scie tombe accidentellement, le

capot peut se tordre. Soulever le capot avec la poignée rétractable et s'assurer qu'il bouge librement et ne touche pas la lame ni aucune autre partie, dans tous les angles et profondeurs de coupe.

- b) Vérifier le bon fonctionnement du ressort du capot. Si le capot protecteur et le ressort ne fonctionnent pas correctement, ils doivent être réparés avant toute utilisation.** Le protecteur peut fonctionner lentement à cause de parties endommagées, de gommeux ou d'un amoncellement de débris.
- c) Assurez-vous que la plaque de guidage de la scie ne se déplace pas lors de l'exécution de la "coupe en plongée" lorsque le réglage du biseau de la lame n'est pas à 90°.** Un déplacement de la lame sur le côté causerait une contrainte et probablement un effet de recul.
- d) Toujours s'assurer que le capot recouvre la lame avant de poser la scie sur l'établi ou sur le sol.** Une lame à nue, non protégée provoquera un saut en arrière de la scie qui tranchera tout ce qui se trouve sur son passage. Prendre en compte le temps nécessaire à la lame pour s'arrêter après que l'interrupteur ait été relâché.

## MESURES DE SÉCURITÉ SUPPLÉMENTAIRES POUR SCIE

1. Utiliser uniquement des lames de scie recommandées par le fabricant, conformes à la norme EN 847-1, si elles sont destinées à couper du bois et des matériaux similaires.
2. Ne pas utiliser de roues abrasives.
3. Utilisez uniquement le diamètre de la (des) lame (s) en conformité avec les marquages.
4. Utilisez une lame de scie adaptée au matériel à couper.
5. Utilisez uniquement des lames de scie marquées avec une vitesse égale ou supérieure à la vitesse marquée sur l'outil.

## CONSIGNES DE SÉCURITÉ SUPPLÉMENTAIRES POUR LA COUPE DE CARREAUX

- a) Le carter de protection fourni avec l'outil doit être fermement fixé à l'outil électroportatif et positionné de manière à assurer une sécurité optimale et limiter au maximum l'exposition de l'opérateur à la meule. Vous et d'éventuelles personnes présentes devez vous placer à distance de la zone de l'accessoire en rotation. La**

protection aide à protéger l'opérateur contre les fragments de disque brisé et les contacts accidentels avec le disque.

- b) Utilisez uniquement des disques à tronçonner diamant pour votre outil.** Le fait que l'accessoire puisse se fixer sur votre outil électrique n'assure pas son fonctionnement en toute sécurité.
- c) La vitesse nominale de l'accessoire doit être supérieure ou égale à la vitesse maximale indiquée sur l'outil électrique.** Les accessoires qui tournent plus rapidement que leur valeur nominale peuvent voler en éclats.
- d) Les disques doivent être utilisés seulement pour les applications recommandées. Par exemple: ne meulez pas avec le bord d'un disque de coupe.** Les disques de coupe abrasive sont conçus pour le meulage périphérique, les forces latérales appliquées à de tels disques peuvent les casser.
- e) Utilisez toujours des collerettes de disques non endommagées et de taille et forme correctes pour le disque choisi.** Des collerettes de disques adaptés supportent le disque et réduisent ainsi le risque de casse.
- f) N'utilisez pas de disques usés d'outils électriques plus gros.** Les disques prévus pour des outils électriques plus gros ne conviennent pas pour les vitesses élevées d'outils plus petits et peuvent éclater.
- g) Le diamètre externe et l'épaisseur de votre accessoire doivent être dans la plage de capacité nominale de votre outil électrique.** Les accessoires mal dimensionnés ne peuvent pas être protégés ni commandés de façon adéquate.
- h) Les meules et les brides doivent correspondre exactement à la broche de l'outil électroportatif.** Les meules et les brides dont le perçage ne correspond pas exactement à la broche de l'outil électroportatif tournent de manière irrégulière, présentent des vibrations excessives et peuvent entraîner une perte de contrôle.
- i) Tenez l'outil électrique uniquement par les surfaces de prise en main isolantes lorsque vous effectuez une opération où l'accessoire de coupe peut entrer en contact avec des fils cachés.** L'accessoire de coupe, s'il entre en contact avec un fil "sous tension", peut mettre les parties métalliques exposées de l'outil "sous tension" et électrocuter l'opérateur.
- j) Portez des équipements de protection personnels. Selon l'application, utilisez une protection de visage, des lunettes de sécurité ou un masque de sécurité. Selon le cas, portez un masque contre la poussière, des protections auditives, des gants et un tablier pouvant arrêter les petits fragments d'abrasif ou de la pièce.** La protection pour les yeux doit être capable

d'arrêter les débris volant générés par les différentes opérations. Le masque contre les poussières ou le respirateur doit être capable de filtrer les particules générées par l'utilisation. Une exposition prolongée à du bruit de forte intensité peut causer une perte de l'ouïe.

**k) Tenez les observateurs à une distance de sécurité de la zone de travail. Quiconque entrant dans la zone de travail doit porter des équipements de protection personnels.**

Des fragments de la pièce à travailler ou une meule cassée peuvent être projetés et provoquer des blessures en dehors de la zone directe de travail.

**l) Tenez l'outil électrique uniquement par les surfaces de prise en main isolantes lorsque vous effectuez une opération où l'accessoire de coupe peut entrer en contact avec des fils cachés.** L'accessoire de coupe, s'il entre en contact avec un fil "sous tension" peut mettre les parties métalliques exposées de l'outil "sous tension" et électrocuter l'opérateur.

**m) Ne posez jamais l'outil électrique tant que l'accessoire ne s'est pas complètement arrêté.** La meule en rotation peut accrocher une surface et vous faire perdre le contrôle de l'outil.

**n) Ne faites pas tourner l'outil électrique quand vous le portez sur le côté.** Un contact accidentel avec l'accessoire en rotation peut accrocher vos vêtements, et entraîner l'accessoire vers votre corps.

**o) Nettoyez régulièrement les ouïes de ventilation de l'outil électrique.** Le ventilateur du moteur attire la poussière à l'intérieur du boîtier et une accumulation excessive de poudre métallique peut représenter un danger électrique.

**p) N'utilisez pas l'outil électrique près de matériaux inflammables.** Des étincelles peuvent enflammer ces matériaux.

## RETOUR ET AVERTISSEMENTS LIÉS

Le retour est une réaction soudaine lorsqu'une roue est bloquée ou percutée. Les blocages et percussions causent un arrêt brusque de la rotation de la roue, ce qui fait que l'outil, hors de contrôle, est poussé dans la direction opposée à la rotation de la roue au point de contact.

Par exemple, un disque abrasif est accroché ou pincé par la pièce à usiner, le bord du disque qui subit le pincement peut creuser la surface du matériau forçant le disque à sortir ou s'éjecter. Le disque peut soit sauter vers l'opérateur, soit dans le sens opposé, selon la direction de mouvement au point de pincement. Les disques abrasifs peuvent également se briser sous certaines conditions. Le retour d'effort est le résultat d'une mauvaise utilisation de l'outil électrique et/ou de procédures ou de conditions d'utilisation incorrectes, et il peut être évité en prenant les précaution ci-dessous.

- a) Maintenez une prise en main ferme sur l'outil électrique et placez votre corps et votre bras de façon à résister aux retours d'efforts. Utilisez toujours la poignée auxiliaire, si elle existe, pour un contrôle maximum du retour d'effort et du couple réactif au démarrage.** L'opérateur peut contrôler le couple réactif ou les retours d'effort en prenant des précautions appropriées.
- b) Ne placez jamais votre main près de l'accessoire rotatif.** L'accessoire peut subir un retour d'effort vers votre main.
- c) Ne placez pas votre corps dans l'alignement de la roue.** Le retour d'effort propulse l'outil dans le sens opposé au mouvement du disque, au niveau du point d'accrochage.
- d) Faites très attention lors du travail dans les angles, sur les arêtes vives etc., et évitez le rebond et l'accrochage de l'accessoire.** Les coins, les arêtes vives et les rebonds ont tendance à bloquer l'accessoire rotatif et peuvent causer une perte de contrôle ou un retour d'effort.
- e) Ne fixez pas de tronçonneuse, de lame de découpe, de disque diamant segmenté avec un espace périphérique de plus de 10 mm ou une lame dentée.** Ces lames créent des risques fréquents de rebond et de perte de contrôle
- f) N'« écrasez » pas la roue et n'appliquez pas de pression excessive dessus. N'essayez pas de faire une profondeur de coupe excessive.** Une sur-contrainte du disque augmente la charge et la susceptibilité du disque à la torsion ou aux efforts dans la coupe, ainsi que l'éventualité d'un retour d'effort ou de casse du disque.
- g) Lorsque le disque est en contrainte ou lorsque vous arrêtez la coupe pour une raison quelconque, éteignez l'outil électrique et maintenez l'outil immobile jusqu'à ce que le disque soit à l'arrêt complet.** Ne jamais essayer de sortir du tracé le disque à tronçonner encore en rotation, sinon il y a un risque de contrecoup. Investiguez et prenez des actions correctrices pour éliminer la cause de la contrainte au niveau du disque.
- h) Ne redémarrez pas l'opération de coupe sur la pièce à usiner. Laissez le disque atteindre sa pleine vitesse et re-pénétrez dans la coupe avec précaution.** Le disque peut se contraindre, se soulever ou renvoyer un retour d'effort si l'outil électrique est redémarré dans la pièce.
- i) Soutenez les panneaux ou toute pièce de grandes dimensions, afin de minimiser le risque de pincement de disque et de retour d'effort.** Les grandes pièces ont tendance à se plier sous leur propre poids. Les supports doivent être placés sous la pièce près de la ligne de coupe et près du bord de la pièce des deux

côtés du disque.

- j) Faites très attention quand vous faites une "découpe en poche" dans des murs existants ou d'autres zones aveugles.** Le disque protubérant peut couper des tuyaux de gaz ou d'eau, des fils électriques ou des objets pouvant provoquer un retour d'effort.

## MESURES DE SÉCURITÉ SUPPLÉMENTAIRES

1. Toujours porter un masque anti-poussière.

## MESURES DE SECURITE POUR LE LASER



**AVERTISSEMENT: Lire tous les avertissements de sécurité et toutes les instructions.** Ne pas suivre les

avertissements et instructions peut donner lieu à un choc électrique, un incendie et/ou une blessure sérieuse.

**Gardez le mode d'emploi et les mises en garde pour pouvoir vous y référer ultérieurement.**

Ce type de laser ne présente normalement pas de danger pour les yeux bien que le fait de fixer le rayon puisse causer des aveuglements par éclair.

Ne pas regarder directement le rayon. Il existe un danger si l'utilisateur regarde délibérément le rayon, suivre toutes les règles de sécurité ci-dessous:

1. Le laser doit être utilisé et entretenu selon les instructions du fabricant.
2. Ne jamais pointer le rayon en direction d'une personne ou d'un objet autre que l'ouvrage.
3. Le rayon du laser ne doit pas être pointé en direction d'une autre personne et ne doit pas être dirigé vers les yeux pendant plus de 0,25 secondes.
4. Toujours s'assurer que le rayon du laser est dirigé sur un ouvrage qui ne possède pas de surfaces réfléchissantes, ex. le bois ou les surfaces brutes sont acceptés. Les feuilles d'acier brillant et réfléchissant ou d'autres produits similaires ne sont pas indiqués dans l'utilisation du laser étant donné qu'une surface réfléchissante peut renvoyer le rayon du laser en direction de l'utilisateur.
5. Ne pas remplacer le laser par un autre de type différent. Les réparations doivent être réalisées par le fabricant ou autre agent autorisé.
6. **AVERTISSEMENT :** L'utilisation de commandes ou de réglages autres que ceux spécifiés dans le manuel peuvent provoquer de dangereuses expositions aux radiations.

### MESURES DE SECURITE POUR LE LASER DE CLASSE 2

Le laser intégré à cet outil est de la classe 2 avec une radiation maximale de 1.5mW et une longueur

d'onde de 650nm.

**RAYONNEMENT LASER DE CLASSE 2, NE PAS REGARDER LE FAISCEAU**

## MISES EN GARDE CONCERNANT LA BATTERIE









- a) La batterie et les piles secondaires ne doivent pas être ouvertes, démontées ou broyées.**
- b) La batterie ne doit pas être court-circuitée. Évitez de mettre la batterie en vrac dans une boîte ou dans un tiroir où elles risqueraient de se court-circuiter entre elles ou au contact d'autres objets métalliques.** Après usage, évitez tout contact de la batterie avec d'autres objets métalliques de petite taille (trombones, pièces, clés, clous, vis etc.) susceptibles de court-circuiter les pôles. Un court-circuit entre les pôles de la batterie peut être à l'origine de brûlures ou d'un incendie.
- c) La batterie ne doit pas être exposée au feu et à la chaleur. Évitez de la ranger à la lumière du soleil.**
- d) La batterie et les piles ne doivent pas être soumises à des chocs mécaniques.**
- e) En cas de fuite des piles, évitez tout contact du liquide avec la peau et les yeux. En cas de contact, rincez abondamment la surface touchée avec de l'eau et appelez les urgences.**
- f) En cas d'ingestion d'une pile ou d'une batterie, appelez immédiatement les urgences.**
- g) La batterie et les piles doivent rester propres et sèches.**
- h) Si la batterie ou les piles se salissent, essuyez-les avec un chiffon propre et sec.**
- i) La batterie et les piles doivent être chargées avant usage. Utilisez toujours le chargeur adéquat, et respectez les instructions du fabricant ou le mode d'emploi de l'appareil concernant la procédure de recharge.**
- j) Évitez de laisser une batterie se charger pendant trop longtemps lorsqu'elle n'est pas utilisée.**
- k) Après de longues périodes d'inutilisation, il peut être nécessaire de charger et décharger la batterie et les piles à plusieurs reprises avant que celles-ci ne retrouvent leur capacité maximale.**
- l) La batterie et les piles fonctionnent au mieux de leur capacité dans une température ambiante normale, comprise entre +15°C et +25°C environ.**
- m) Les batteries fonctionnant avec des systèmes électrochimiques différents**

- doivent être mis au rebut séparément.**
- n) N'utilisez pas d'autre chargeur que celui spécifié par WORX. N'utilisez pas d'autre chargeur que celui spécifiquement fourni avec l'appareil.** Un chargeur destiné à un type de batterie donné peut être à l'origine d'un incendie s'il est utilisé avec une autre batterie.
  - o) N'utilisez en aucun cas une batterie autre que celle prévue pour cet appareil.**
  - p) La batterie doit être tenue hors de portée des enfants.**
  - q) Gardez la documentation d'origine du produit afin de pouvoir vous y référer ultérieurement.**
  - r) Enlevez la batterie de l'appareil lorsque vous ne l'utilisez pas.**
  - s) Respectez les procédures de mise au rebut.**
  - t) Ne pas mélanger des piles de fabrication, capacité, taille ou type différents dans un appareil.**
  - u) Ne pas retirer les batteries de leur emballage d'origine avant leur utilisation.**
  - v) Noter les signes plus (+) et moins (-) sur la batterie et respecter la bonne utilisation.**

## SYMBOLES

	Pour réduire le risque de blessure, l'utilisateur doit lire le mode d'emploi.
	Avertissement
	Porter une protection pour les oreilles
	Porter une protection pour les yeux
	Porter un masque contre la poussière
	Ne pas regarder le faisceau
	Rayonnement laser

	Les déchets d'équipements électriques et électroniques ne doivent pas être déposés avec les ordures ménagères. Ils doivent être collectés pour être recyclés dans des centres spécialisés. Consultez les autorités locales ou votre revendeur pour obtenir des renseignements sur l'organisation de la collecte.
 Li-Ion	Ne pas jeter les batteries. Les batteries usagées doivent être déposées dans un centre de collecte local ou dans un centre de recyclage.
	Assurez-vous d'avoir retiré la batterie avant de changer les accessoires.
	Portez des gants de protection
	Bois
	Métal
	Aluminium
	Plastique
	Tuile
	Incorrect
	Correct
	Verrouiller

	Déverrouiller
	Disque de tronçonnage abrasif
	Lame de coupe métallique HSS
	Lame à pointes de carbure pour coupe rapide
	Ne pas exposer à la pluie ou à l'eau
	Ne pas brûler
	Borne positive
	Borne négative

## LISTE DES COMPOSANTS

1. **POIGNÉE GRIP SOUPLE**
2. **PROTECTION SUPÉRIEURE FIXÉE**
3. **ADAPTATEUR POUR ASPIRATEUR**
4. **SORTIE D'EXTRACTION DE POUSSIÈRE**
5. **MONTAGE DE BRIDAGE DE GUIDES PARALLÈLES**
6. **GUIDE PARALLÈLE**
7. **CAPOT PROTECTEUR DE LAME INFÉRIEUR**
8. **SOCLE**
9. **LEVIER DU CAPOT PROTECTEUR DE LAME INFÉRIEUR**
10. **MANETTE DE RÉGLAGE DE PROFONDEUR**
11. **BOUTON DE VERROUILLAGE**
12. **COMMUTATEUR MARCHE/ARRÊT**
13. **PACK BATTERIE\***
14. **TOUCHE DE BLOCAGE DE LA BROCHE**
15. **LASER**
16. **LAME DE SCIE (VOIR FIG. B)**
17. **BOULON DE LAME (VOIR FIG. B)**
18. **BRIDE EXTERIEURE (VOIR FIG. B)**
19. **CLÉ**
20. **INTERRUPTEUR MARCHE / ARRÊT DU LASER (VOIR FIG. F)**
21. **BATTERIES DE LASER (DEUX) (VOIR FIG. G2)**

\* Les accessoires reproduits ou décrits ne sont pas tous compris avec le modèle standard livré.

# CARACTÉRISTIQUES TECHNIQUES

Modèle **WX523 WX523.1 WX523.9**  
(5-désignations des pièces, illustration de la scie)

		<b>WX523 WX523.1</b>	<b>WX523.9</b>
Tension nominale		20 V $\overline{\text{---}}$ Max**	
Vitesse (nominale) à vide		2500/min	
Diamètre de lame	Lame à pointes de carbure pour coupe rapide	85mmx1.2mmx15mmx24T	
	Lame de coupe métallique HSS	85mmx1.2mmx15mmx44T	
	Disque de tronçonnage abrasif	85mmx1.2mmx15mmx60G	
Profondeur de coupe maxi.		27mm	
Épaisseur maximale recommandée de matériau	Bois	27mm	
	Aluminium	3mm	
	Conduit en PVC (diamètre)	13mm	
	Tuile	8mm	
	Tôle d'acier	0.91mm	
Batteries de laser		LR44 1.5V	
Poids		2.0kg	1.6kg
Taille de filetage de la broche		M6	

Épaisseur de la lame de la scie	Lame à pointes de carbure pour coupe rapide	0.8mm
	Lame de coupe métallique HSS	0.65mm
	Disque de tronçonnage abrasif	0.8mm

\*\*La tension est mesurée à vide. La tension initiale de la batterie atteint un maximum de 20 volts. La tension nominale est de 18 volts.

## INFORMATIONS RELATIVES AU BRUIT

Niveau de pression acoustique pondéré A	$L_{PA}$ : 92.0dB(A)
Niveau de puissance acoustique	$L_{WA}$ : 103.0dB(A)
$K_{PA}$ & $K_{WA}$	3.0dB(A)

**porter une protection  
pour les oreilles.**

## INFORMATIONS RELATIVES AUX VIBRATIONS (DÉCOUPE DANS DU BOIS/DÉCOUPE DANS DU MÉTAL)

Valeurs totales de vibration (somme du vecteur triaxial) déterminées selon la norme EN 62841:

Découpe dans du bois:	Valeur d'émission de vibrations $a_{h,W} = 5,480\text{m/s}^2$
	Incertitude $K = 1.5\text{m/s}^2$
Découpe dans du métal:	Valeur d'émission de vibrations $a_{h,W} = 4,628\text{m/s}^2$
	Incertitude $K = 1.5\text{m/s}^2$

La valeur totale de vibration déclarée et la valeur d'émission de bruit déclarée ont été mesurées conformément à la méthode d'essai standard et peuvent être utilisées pour comparer un outil à un autre.



La valeur totale de vibration déclarée et la valeur d'émission de bruit déclarée peuvent également être utilisées lors d'une évaluation préliminaire de l'exposition.

**AVERTISSEMENT:** les vibrations et les émissions de bruit au cours de l'utilisation réelle de l'outil électrique peuvent varier de la valeur déclarée en fonction du mode d'utilisation de l'outil, en particulier du type de pièce traité selon les exemples suivants et d'autres variations concernant le mode d'utilisation de l'outil : Comment l'outil est utilisé et quels matériaux sont coupés ou percés.

L'outil est en bon état et bien entretenu. L'utilisation du bon accessoire pour l'outil et l'assurance qu'il est affûté et en bon état. La force avec laquelle vous serrez les poignées et l'utilisation éventuelle d'un quelconque accessoire anti-bruit et anti-vibration. Et l'outil est utilisé comme prévu dans sa conception et dans les présentes instructions.

**Cet outil peut causer un syndrome de vibration du bras et de la main s'il n'est pas correctement géré.**

**AVERTISSEMENT:** Pour être précise, une évaluation du niveau d'exposition en conditions réelles d'utilisation doit également tenir compte de toutes les parties du cycle d'utilisation telles que les moments où l'outil est éteint, et ceux où il fonctionne au ralenti mais ne réalise pas réellement de tâche. Ceci peut réduire de façon significative le niveau d'exposition et la période de fonctionnement totale. Facteurs contribuant à minimiser votre risque d'exposition aux vibrations et au bruit. Utilisez TOUJOURS des ciseaux, des forets et des lames affûtés.

Entretenez cet outil en accord avec les présentes instructions et maintenez-le lubrifié (si approprié). Si l'outil doit être fréquemment utilisé, investissez dans des accessoires anti-bruit et anti-vibration. Planifiez votre travail pour étaler toute utilisation d'outil à fortes vibrations sur plusieurs jours.

## INFORMATIONS RELATIVES AUX VIBRATIONS (DÉCOUPE DANS DU TUILE)

Valeurs totales de vibration (somme du vecteur triaxial) déterminées selon la norme EN 60745:

Découpe dans du tuile	Valeur d'émission de vibrations $a_h$ = 6.13m/s <sup>2</sup>
	Incertitude K = 1.5m/s <sup>2</sup>

La valeur totale de vibration déclarée peut être utilisée pour comparer un outil à un autre, et peut également être utilisé dans une évaluation prélimi-

naire de l'exposition.

**AVERTISSEMENT:** La valeur d'émission de vibrations pendant l'utilisation réelle de l'outil électrique peut différer de la valeur déclarée selon la manière dont l'outil est utilisé, selon les exemples suivants et d'autres variations sur la manière dont l'outil est utilisé:

Comment l'outil est utilisé et quels matériaux sont coupés ou percés.

L'outil est en bon état et bien entretenu.

L'utilisation du bon accessoire pour l'outil et l'assurance qu'il est affûté et en bon état.

La bonne tenue des poignées et, le cas échéant, les accessoires anti-vibrations utilisés.

L'outil est utilisé comme prévu dans sa conception et dans le présent mode d'emploi.

**Cet outil peut causer un syndrome de vibration du bras et de la main s'il n'est pas correctement géré.**

**AVERTISSEMENT:** Pour être précise, une évaluation du niveau d'exposition en conditions réelles d'utilisation doit également tenir compte de toutes les parties du cycle d'utilisation telles que les moments où l'outil est éteint, et ceux où il fonctionne au ralenti mais ne réalise pas réellement de tâche. Ceci peut réduire de manière significative le niveau d'exposition et la durée d'utilisation totale.

Aider à minimiser le risque d'exposition aux vibrations.

Utilisez TOUJOURS des ciseaux, des forets et des lames affûtés

Entretenez cet outil en accord avec les présentes instructions et maintenez-le lubrifié (si approprié)

Si l'outil doit être utilisé régulièrement, investissez dans des accessoires anti-vibrations.

Planifiez votre travail pour étaler l'utilisation des outils à forte vibration sur plusieurs jours.

## ACCESSOIRES

	WX523	WX523.1	WX523.9
<b>Lame à pointes de carbure pour coupe rapide (24T)</b>	1	1	1
<b>Lame de coupe métallique HSS (44T)</b>	1	1	1

<b>Disque de tronçonnage abrasif</b>	1	1	1
<b>Guide parallèle</b>	1	1	1
<b>Adaptateur pour aspirateur</b>	1	1	1
<b>Clé hexagonale</b>	1	1	1
<b>20V Batterie Lithium-ion 2,0 AhWA3551.1</b>	1	2	/
<b>1hr Chargeur (WA3860)</b>	1	1	/

Nous recommandons d'acheter tous les accessoires dans le magasin d'acquisition de l'outil. Pour plus d'informations, se référer à l'emballage des accessoires. Le personnel du magasin est également là pour vous conseiller.

## INSTRUCTIONS D'UTILISATION





**REMARQUE:** Avant d'utiliser cet outil, lire attentivement le mode d'emploi.

### UTILISATION PRÉVUE

La machine est conçue pour couper le bois et d'autres matériaux en ligne droite dans le sens et contre le sens du grain, tout en reposant fermement sur la pièce à travailler.

### ASSEMBLAGE ET FONCTIONNEMENT

Action	Illustration
<b>AVANT UTILISATION</b>	
Retrait de la batterie	Voir Fig. A1
Chargement la batterie	Voir Fig. A2
Installation de la batterie	Voir Fig. A3
<b>ASSEMBLAGE</b>	
Assemblage et retrait de la lame de découpe  <b>AVERTISSEMENT:</b> Toujours retirer la batterie avant de changer la lame !	Voir Fig. B

Interrupteur de sécurité marche/arrêt  <b>AVERTISSEMENT:</b> Pour éviter de se couper avec la lame tranchante, veuillez ne pas mettre vos mains autour de la plaque de base. <b>REMARQUE:</b> Gardez l'adaptateur de poussière connecté au dispositif collecteur de poussière lorsque vous utilisez l'outil.	Voir Fig. C1, C2
Coupe croisée et parallèle <b>REMARQUE:</b> Pour éviter les blessures dues au rebond de la lame, veuillez ne pas commencer la coupe avant que celle-ci ne fonctionne de façon stable.	Voir Fig. D1 D2
Ajustement de la profondeur de découpe	Voir Fig. E1 E2
Utiliser la lumière laser	Voir Fig. F
Remplacez les batteries de laser	Voir Fig. G1-G3
Guide parallèle	Voir Fig. H1 H2
Coupe de la poche	Voir Fig. I1 I2
Évacuation de la sciure	Voir Fig. J

## ASTUCES CONCERNANT VOTRE OUTIL

Si votre scie circulaire chauffe de manière excessive, faites la fonctionner à vide pendant 2 à 3 minutes afin de refroidir le moteur.

Évitez l'usage prolongé de votre machine à très faible vitesse.

Protéger les lames de scie contre les chocs et les coups. Une alimentation excessive réduit significativement la capacité de performance de la machine et réduit la durée de vie des lames de scie. La performance du sciage et la qualité de coupe dépendent essentiellement de la condition et de la forme des dents de la lame de scie. Par conséquent n'utiliser que des lames de scie aiguisées qui conviennent au matériel sur lequel vous devez travailler.

Choix de lames : 24 dents pour le travail général, approximativement. 40 dents pour des coupes plus fines, plus de 40 dents pour des coupes très fines en surfaces délicates.

Utilisez uniquement les lames conseillées.

# PRENEZ SOIN DE VOS OUTILS ET ENTRETENEZ LES BIEN

**Retirer la fiche de la prise avant de procéder à un réglage, une réparation ou un entretien.**

En les gardant bien affûtés et propres, vous en obtiendrez le rendement maximum dans des conditions optimales de sécurité. Suivez les instructions pour le graissage ou la pose et le démontage des accessoires. Inspectez les cordons d'alimentation à intervalles réguliers et, s'ils sont endommagés, faites-les réparer à un centre de service après-vente autorisé. L'outil motorisé ne requiert pas de graissage ou d'entretien supplémentaire. Il n'y a pas de pièces réparables par l'utilisateur dans cet outil. Ne jamais utiliser d'eau ou de nettoyants chimiques pour nettoyer l'outil. Nettoyer avec un chiffon sec. Toujours conserver l'outil motorisé dans un endroit sec. Maintenir les fentes de ventilation du moteur propres. Empêcher que les commandes de marche soient couvertes de sciure.

Si l'alimentation est endommagée, elle doit être remplacée par le fabricant, son agent de maintenance ou une personne qualifiée de façon similaire, afin d'éviter tout danger.

Ôtez régulièrement la sciure et les copeaux de la sécurité et de la semelle afin de garantir une performance adéquate.

## PROTECTION DE L'ENVIRONNEMENT



Les déchets d'équipements électriques et électroniques ne doivent pas être déposés avec les ordures ménagères. Ils doivent être collectés pour être recyclés dans des centres spécialisés. Consultez les autorités locales ou votre revendeur pour obtenir des renseignements sur l'organisation de la collecte.

# DÉPANNAGE

PROBLÈME	Cause possible	Solution possible
L'outil ne démarre pas en actionnant le bouton on/off.	La batterie n'est pas connectée. La batterie est éteinte. La brosse à charbon est abîmée	Vérifier que la batterie est bien connectée à l'outil de travail. Chargement la batterie Faites remplacer la brosse à charbon par un agent de maintenance qualifié.
La profondeur de coupe est inférieure à celle prévue.	Sciure accumulée à l'arrière de la semelle.	Époussetez la sciure. Envisagez de connecter un aspirateur pour le ramassage de la sciure.
La lame patine ou glisse	La lame n'est pas profondément enclenchée avec le fuseau.	Ôtez la lame et remontez-la à nouveau tel que décrit dans la section <b>ASSEMBLAGE ET RETRAIT DE LA LAME DE DECOUPE</b>
La lame ne coupe pas en ligne droite.	La lame est émoussée. La lame n'est pas montée correctement. La scie n'est pas guidée correctement.	Montez une nouvelle lame bien aiguisée sur la scie. Vérifiez que la lame est montée correctement. Utilisez des guides parallèles.
La lame a un effet de rebond au début de la coupe.	La lame ne tourne pas assez vite.	Laissez la lame de la scie atteindre sa pleine vitesse avant de commencer une coupe.

## POUR LES OUTILS À BATTERIE

La plage de température ambiante pour l'utilisation et le stockage de l'outil et de la batterie est de 0 °C à 45 °C. La plage de température ambiante recommandée pour le système de recharge au cours de la charge est de 0 °C à 40 °C.

## DÉCLARATION DE CONFORMITÉ

Nous,  
POSITEC Germany GmbH  
Grüner Weg 10, 50825 Cologne, Germany

Déclarons que ce produit,  
Description **Scie circulaire alimentée par batterie**  
Modèle **WX523 WX523 .1 WX523.9 (5-désignations des pièces, illustration de la Scie)**  
Fonctions **La coupe de matériaux différents avec une lame dentée tournante**

Est conforme aux directives suivantes  
**2006/42/EC**  
**2011/65/EU**  
**2014/30/EU**

Et conforme aux normes,  
**EN 62841-1, EN 62841-2-5, EN 55014-1, EN 55014-2**  
**EN 60745-1, EN 60745-2-22, EN 61000-3-2, EN 61000-3-3**

La personne autorisée à compiler le dossier technique,

**Nom Marcel Filz**  
**Adresse Positec Germany GmbH**  
**Grüner Weg 10, 50825 Cologne, Germany**



2019/07/23  
Allen Ding  
Ingénieur en chef adjoint, Essais & Certification  
Positec Technology (China) Co., Ltd  
18, Dongwang Road, Suzhou Industrial Park, Jiangsu 215123, P. R. China

# SICUREZZA DEL PRODOTTO

## AVVISI GENERALI PER LA SICUREZZA DEGLI UTENSILI A MOTORE



**AVVERTENZA:** Leggere tutte le avvertenze di sicurezza, le istruzioni, le illustrazioni e le specifiche fornite con questo elettro utensile.

La mancata osservanza delle istruzioni elencate di seguito potrebbe provocare una scossa elettrica, un incendio e/o lesioni gravi.

**Conservare tutti gli avvisi e le istruzioni per poterli consultare quando necessario.**

Il termine «elettro utensile elettrico» utilizzato di seguito in questo manuale si riferisce a utensili elettrici alimentati dalla rete (con linea di allacciamento), oltre che ad utensili elettrici alimentati a batteria (senza linea di allacciamento).

### 1) Posto di lavoro

- a) **Mantenere pulito e ordinato il posto di lavoro.** Il disordine e le zone di lavoro non illuminate possono essere fonte di incidenti.
- b) **Evitare d'impiegare l'utensile in ambienti soggetti al rischio di esplosioni nei quali siano presenti liquidi, gas o polveri infiammabili.** Gli utensili elettrici producono scintille che possono incendiare polveri e gas.
- c) **Mantenere lontani i bambini e altre persone durante l'impiego dell'utensile elettrico.** Eventuali distrazioni potranno comportare la perdita di controllo sull'utensile.

### 2) Sicurezza elettrica

- a) **La spina elettrica dovrà essere adatta alla presa di corrente. Evitare assolutamente di apportare modifiche alla spina. Non impiegare spine adattatrici assieme a utensili con collegamento a terra.** Le spine non modificate e le prese adatte allo scopo riducono il rischio di scosse elettriche.
  - b) **Evitare il contatto fisico con superfici collegate a terra, come tubi, apparecchiature per il riscaldamento, cucine elettriche e frigoriferi.** Nel momento in cui il corpo è messo a massa sussiste un maggior rischio di scosse elettriche.
  - c) **Custodire l'utensile al riparo dalla pioggia o dall'umidità.** L'eventuale infiltrazione di acqua in un elettro utensile comporta un aumento del rischio d'insorgenza di scosse elettriche.
  - d) **Non usare il cavo di alimentazione per scopi diversi da quelli previsti, al fine di trasportare o appendere l'elettro utensile, oppure per staccare la spina dalla presa di corrente. Mantenere l'elettro utensile al riparo da fonti di calore, olio, spigoli o parti di strumenti in movimento.** I cavi danneggiati o aggrovigliati aumentano il rischio d'insorgenza di scosse elettriche.
  - e) **Qualora si voglia usare l'utensile all'aperto, impiegare solo ed esclusivamente cavi di prolunga omologati per l'impiego all'esterno.** L'uso di un cavo di prolunga omologato per l'impiego all'esterno riduce il rischio d'insorgenza di scosse elettriche.
  - f) **Se si deve utilizzare l'elettro utensile in un luogo umido, utilizzare una fonte di alimentazione dotata di interruttore differenziale.** L'uso di un interruttore differenziale riduce il rischio di folgorazioni elettriche.
- ### 3) Sicurezza delle persone
- a) **È importante concentrarsi su ciò che si sta facendo e maneggiare con giudizio l'elettro utensile mentre si lavora. Non utilizzare l'elettro utensile quando si è stanchi o sotto l'effetto di alcol, stupefacenti e medicinali.** Un attimo di distrazione durante l'uso dell'elettro utensile potrebbe causare lesioni gravi.
  - b) **Indossare sempre dispositivi di protezione individuale, e guanti protettivi.** Se si avrà cura d'indossare equipaggiamento protettivo individuale come una maschera antipolvere, calzature antiscivolo di sicurezza, elmetto o dispositivi di protezione acustica, a seconda dell'impiego previsto per l'elettro utensile, si potrà ridurre il rischio di lesioni.
  - c) **Evitare l'avviamento involontario. Controllare che l'interruttore sia nella posizione di spegnimento (off) prima di effettuare il collegamento a una fonte di alimentazione/batteria e prima di sollevare o trasportare l'elettro utensile.** Il fatto di tenere il dito sopra all'interruttore o di collegare l'utensile acceso all'alimentazione di corrente potrebbe essere causa di incidenti.
  - d) **Togliere gli attrezzi di regolazione o la chiave inglese prima di accendere l'elettro utensile.** Un attrezzo o una chiave inglese che si trovino in una parte della macchina che sta girando può causare lesioni a persone.
  - e) **È importante non sopravvalutarsi. Avere cura di mettersi in una posizione sicura e di mantenere l'equilibrio.** In tal modo sarà possibile controllare meglio la macchina in situazioni inaspettate.
  - f) **Indossare indumenti adeguati. Evitare di indossare vestiti lenti o gioielli. Tenere i capelli e gli indumenti lontani dalle parti mobili.** Vestiti lenti, gioielli o capelli lunghi potrebbero impigliarsi in parti in movimento.
  - g) **Se sussiste la possibilità di montare dispositivi di aspirazione o di captazione della polvere, assicurarsi che gli stessi siano stati installati correttamente e vengano utilizzati senza errori.** L'impiego dei suddetti dispositivi diminuisce il pericolo rappresentato dalla polvere.
  - h) **Non lasciare che la familiarità acquisita con l'utilizzo frequente dell'elettro utensile**

### **si trasformi in autocompiacimento e trascuratezza dei principi di sicurezza.**

Un'azione imprudente può causare lesioni gravi entro una frazione di secondo.

#### **4) Maneggio e impiego accurato di elettroutensili**

- a) Non sovraccaricare l'elettroutensile. Impiegare l'elettroutensile adatto per eseguire il lavoro.** Utilizzando l'elettroutensile elettrico adatto si potrà lavorare meglio e con maggior sicurezza nell'ambito della gamma di potenza indicata.
- b) Non utilizzare elettroutensili con interruttori difettosi.** Un elettroutensile che non si può più accendere o spegnere è pericoloso e dovrà essere riparato.
- c) Staccare la spina dalla presa di corrente e/o rimuovere la batteria, se rimovibile, dall'elettroutensile prima di effettuare qualsiasi regolazione, sostituire gli accessori o riporre gli utensili elettrici.** Tale precauzione eviterà che la macchina possa essere messa in funzione inavvertitamente.
- d) Custodire gli elettroutensili non utilizzati fuori della portata dei bambini. Non fare usare l'apparecchio a persone non abituate a farlo o che non abbiano letto le presenti istruzioni.** Gli elettroutensili sono pericolosi se utilizzati da persone inesperte.
- e) Eseguire la manutenzione di elettroutensile e accessori. Verificare che le parti mobili dell'elettroutensile funzionino perfettamente e non s'incepino, che non ci siano pezzi rotti o danneggiati al punto tale da limitare la funzione della macchina stessa. Far riparare le parti danneggiate prima di utilizzare l'elettroutensile.** Numerosi incidenti vengono causati da elettroutensili la cui manutenzione è stata effettuata in modo poco accurato.
- f) Mantenere affilati e puliti gli utensili da taglio.** Gli utensili da taglio curati con particolare attenzione e con taglienti affilati s'incepiscono meno di frequente e sono più facili da condurre.
- g) Utilizzare elettroutensili, accessori, attrezzi, ecc. in conformità con le presenti istruzioni e secondo quanto previsto per questo tipo specifico di macchina. Osservare le condizioni di lavoro e il lavoro da eseguire durante l'impiego.** L'impiego di elettroutensili per usi diversi da quelli consentiti potrà dar luogo a situazioni di pericolo.
- h) Mantenere le impugnature e le superfici di presa asciutte, pulite e prive di olio e grasso.** Le impugnature e le superfici di presa scivolose non permettono l'uso e il controllo sicuri dell'elettroutensile in situazioni impreviste.
- 5) Maneggio e impiego accurato delle batterie**
- a) Caricare la batteria solo ed esclusivamente con i dispositivi di carica consigliati dal**

**produttore.** Per un dispositivo di carica previsto per un determinato tipo di batteria, sussiste pericolo di incendio, se utilizzato con una batteria di tipo diverso.

- b) Utilizzare negli elettroutensili elettrici solo ed esclusivamente le batterie previste per tale scopo.** L'uso di batterie di tipo diverso potrebbe dare insorgenza a lesioni a persone e comportare il rischio d'incendi.
- c) Tenere la batteria non utilizzata lontano da graffette, monete, chiodi, viti o altri oggetti in metallo di piccole dimensioni che potrebbero causare un ponte tra i contatti.** Un eventuale cortocircuito tra i contatti della batteria può dare origine a bruciature o ad incendi.
- d) In caso di impiego sbagliato, possono verificarsi fuoriuscite di liquido dalla batteria. Evitarne il contatto. In caso di contatto casuale, sciacquare con acqua. Qualora il liquido dovesse entrare in contatto con gli occhi, chiedere immediato consiglio a un medico.** Il liquido fuoriuscito dalla batteria può causare irritazioni cutanee o bruciature.
- e) Non utilizzare una batteria o un elettroutensile danneggiati o modificati.** Le batterie danneggiate o modificate potrebbero manifestare un comportamento imprevedibile con la possibilità di causare un'esplosione o un incendio.
- f) Non esporre una batteria o un utensile al fuoco o a temperature elevate.** L'esposizione al fuoco o a una temperatura superiore a 130°C potrebbe provocare un'esplosione.
- g) Seguire tutte le istruzioni per la carica e non caricare la batteria o l'elettroutensile a una temperatura che non rientri nell'intervallo di valori specificato nelle istruzioni.** Una ricarica effettuata in maniera scorretta o a una temperatura che non rientra nell'intervallo di valori specificato, potrebbe danneggiare la batteria aumentando il rischio d'incendio.

#### **6) Assistenza**

- a) Fare riparare l'apparecchio esclusivamente da personale specializzato e solo impiegando pezzi di ricambio originali.** In tal modo potrà essere salvaguardata la sicurezza dell'apparecchio.
- b) Non riparare le batterie danneggiate.** Gli interventi di riparazione sulle batterie devono essere eseguiti dal costruttore o da fornitori di assistenza autorizzati.

## **ISTRUZIONI DI SICUREZZA PER TUTTE LE SEGHE**

### **PROCEDURE DI TAGLIO**

- a)  ATTENZIONE Tenere le mani lontane dalla zona di taglio e dalla lama. Se**

entrambe le mani tendono la sega, non possono essere tagliate dalla lama.

- b) **Non toccare la parte inferiore del pezzo in lavorazione.** La protezione non può proteggere dalla lama sulla parte inferiore del pezzo in lavorazione.
- c) Regolare la profondità di taglio a seconda dello spessore del pezzo in lavorazione. Sulla parte inferiore del pezzo in lavorazione deve essere visibile meno della metà del dente della lama.
- d) **Non tenere mai in mano o appoggiato alle gambe il pezzo in lavorazione. Fissare il pezzo in lavorazione ad una piattaforma stabile.** È importante fissare il pezzo da lavorare in modo appropriato per ridurre al minimo i contatti con il corpo, inceppamenti della lama e perdite di controllo dell'attrezzo.
- e) Tenere l'utensile solo utilizzando le apposite superfici, in particolare durante l'esecuzione di operazioni nelle quali l'accessorio per il taglio può venire a contatto con cavi nascosti. L'accessorio di taglio può venire a contatto con un cavo alimentato e la corrente può passare attraverso le parti metalliche dell'utensile e esporre l'operatore al rischio di folgorazione.
- f) **Quando si eseguono tagli longitudinali, usare una guida di taglio oppure una guida di scorrimento rettilinea.** In questo modo si migliora l'accuratezza del taglio e si riducono le possibilità d'inceppamento della lama.
- g) **Usare sempre lame con dimensioni e forma corrette (romboidale piuttosto che tonda) rispetto ai fori per l'albero della sega circolare.** Le lame che non corrispondono al sistema di montaggio della sega, funzioneranno in modo anomalo e provocheranno la perdita di controllo.
- h) **Non usare mai rondelle o bulloni delle lame che siano danneggiati o inappropriati.** Le rondelle ed i bulloni delle lame sono progettati in modo specifico per la sega, per fornire prestazioni ottimali e sicurezza operativa.

## ALTRE ISTRUZIONI DI SICUREZZA PER TUTTE LE SEGHE

### CAUSE DEI CONTRACCOLPI ED ISTRUZIONI PER PREVENIRLI

- I contraccolpi sono reazioni immediate all'incastro, inceppamento o mancato allineamento delle lame che provocano il sollevamento e l'allontanamento incontrollato dell'attrezzo dal pezzo in lavorazione verso l'operatore.

- Quando la lama è incastrata o inceppata saldamente nel solco del taglio, la lama va in stallo e la reazione del motore porta la sega rapidamente verso l'operatore.  
- Se la lama si deforma o perde l'allineamento con il taglio, i denti della parte posteriore possono scavare la superficie del legno provocando la fuoriuscita della lama dal solco facendo saltare la segna verso l'operatore. I contraccolpi sono il risultato di un abuso della sega e/o di procedure o condizioni operative scorrette

che possono essere evitate adottando le precauzioni appropriate riportate di seguito.

- a) Mantenere una presa salda sulla sega ed impostare le braccia per resistere alla forza del contraccolpo. **Impostare il corpo ai lati della lama, non in linea con la lama.** Il contraccolpo può provocare rimbalzi della sega, però la forza del contraccolpo può essere controllata dall'operatore se sono prese le precauzioni appropriate.
- b) **Quando la è inceppata, oppure quando si interrompe il taglio per qualsiasi motivo, rilasciare il grilletto e tenere ferma la sega sul materiale finché la lama si è fermata completamente. Non tentare mai di rimuovere la sega dal pezzo in lavorazione, oppure di estrarre la sega mentre la lama è in movimento, diversamente si provoca il contraccolpo.** Trovare e risolvere la causa dell'inceppamento della lama.
- c) **Quando si riavvia la macchina sul pezzo in lavorazione, entrare la sega nel solco del taglio e verificare che i denti non siano impegnati nel materiale.** Se la lama è inceppata, potrebbe scattare in avanti o rimbalzare dal pezzo in lavorazione come è riavviata la sega.
- d) **Fissare i pannelli di grandi dimensioni per ridurre al minimo il rischio di inceppamenti della lama e di contraccolpi.** I pannelli di grandi dimensioni tendono a crollare sotto il loro stesso peso. I supporti devono essere collocati sotto entrambi i lati dei pannelli, vicino alla linea di taglio e sui lati del pannello.
- e) **Non usare lame spuntate o danneggiate.** Lame spuntate o installate in modo inappropriato, producono solchi ridotti che causano una eccessiva frizione, l'inceppamento della lama ed il contraccolpo.
- f) **Prima di eseguire il taglio le leve di blocco della profondità di taglio e del taglio a bisello devono essere strette e bloccate.** Se la regolazione della lama si sposta durante il taglio, si verifica inceppamento della lama ed il contraccolpo.
- g) **Usare particolare attenzione quando si eseguono segare su pareti o altre zone cieche.** La lama può tagliare oggetti che provocano in contraccolpi.

## NORME DI SICUREZZA PER LE SEGHE CIRCOLARI CON PROTEZIONE ROTANTE

### FUNZIONE DI PROTEZIONE

- a) **Prima di ogni uso verificare che la protezione si chiuda in modo appropriato. Non usare la sega se la protezione non si muove liberamente e non si chiude istantaneamente. Non fissare né legare mai la protezione in posizione di apertura.** Se la sega è fatta cadere accidentalmente, la protezione

può deformarsi. Sollevare la protezione con la maniglia retrattile ed assicurarsi che si muova liberamente e non tocchi la lama o altre parti, in tutte le angolazioni e profondità di taglio.

- b) Controllare il funzionamento della molla della protezione. Se la protezione e la molla non funzionano in modo appropriato, devono essere riparate prima dell'uso.** La protezione può funzionare in modo rallentato a causa di parti danneggiate, depositi gommosi, oppure un accumulo di sporanzia.
- c) Assicurare che la piastra guida della sega non si sposterà durante l'esecuzione del tuffo "tagliare" quando l'impostazione lama smusso non è a 90°.** Blade spostando lateralmente causerà vincolanti e probabilmente kick back.
- d) Accertarsi sempre che la protezione copra la lama prima di appoggiare la sega su mobili o sul pavimento.** Questo eviterà di danneggiare i mobili o il pavimento. Prestare attenzione al tempo che impiega la lama per fermarsi dopo avere rilasciato l'interruttore.

## ALTRE ISTRUZIONI DI SICUREZZA PER LA SEGA CIRCOLARE

1. Utilizzare esclusivamente lame raccomandate dal produttore, conformi alla norma EN 847-1, se intese per tagliare il legno e materiali analoghi.
2. Non usare alcun tipo di disco abrasivo.
3. Usare esclusivamente lame con diametro conforme a quello contrassegnato.
4. Identificare la lama corretta per il materiale da tagliare.
5. Utilizzare esclusivamente lame sulle quali è marcata una velocità uguale o maggiore alla velocità marcata sulla sega.

## AVVERTENZE DI SICUREZZA AGGIUNTIVE PER IL TAGLIO DI PIASTRELLE

- a) La protezione fornita deve essere fissata in modo sicuro all'elettrotensile e posizionata in modo da garantire la massima sicurezza affinché solo una minima parte del disco sia esposta verso l'operatore. Sia l'operatore che le altre persone devono tenersi lontano dal piano del disco in rotazione.** La protezione aiuta a proteggere l'operatore da eventuali frammenti provenienti dalla rottura del disco e evita il contatto accidentale con il disco.
- b) Utilizzare solo dischi da taglio diamantati per lo strumento elettrico.** Il fatto che sia possibile attaccare gli accessori sull'utensile non è garanzia di funzionamento sicuro.

- c) La velocità nominale dell'accessorio deve essere almeno pari alla velocità massima dell'utensile.** Accessori con velocità superiori a quella nominale possono essere proiettati via.
- d) I dischi devono essere utilizzati solo per le applicazioni specifiche per le quali sono stati realizzati. Ad esempio: non smerigliare con il fianco di dischi di taglio.** I dischi abrasivi da taglio sono realizzati per smerigliare sul diametro, e le forze applicati sui lati possono farli saltare sulla superficie di lavoro.
- e) Utilizzare sempre flangie delle dimensioni e forma corretti per il disco selezionato.** Le flangie idonee supportano il disco, riducendo così la possibilità di rottura del disco.
- f) Non utilizzare dischi consumati, provenienti da utensili di dimensioni maggiori.** I dischi realizzati per utensili di dimensioni maggiori non sono idonei per le velocità più elevate di utensili più piccoli e potrebbero rompersi.
- g) Il diametro esterno e lo spessore dell'accessorio devono essere compresi in quelli accettati dall'utensile.** Non è possibile proteggere o controllare in modo adeguato accessori di dimensioni errate.
- h) Le dimensioni di dischi abrasivi e flange devono adattarsi perfettamente al mandrino portamolà dell'elettrotensile.** Portautensili e flange che non si adattano perfettamente al mandrino portamolà dell'elettrotensile non ruotano in modo uniforme, vibrano molto forte e possono provocare la perdita del controllo.
- i) Tenere l'utensile solo utilizzando le apposite superfici, in particolare durante l'esecuzione di operazioni nelle quali l'accessorio per il taglio può venire a contatto con cavi nascosti.** L'accessorio di taglio può venire a contatto con un cavo alimentato e la corrente può passare attraverso le parti metalliche dell'utensile e esporre l'operatore al rischio di folgorazione.
- j) Indossare dispositivi di protezione individuali. In funzione dell'applicazione, usare una maschera per il volto, occhiali protettivi o occhiali di sicurezza. Se necessario indossare una mascherina per la polvere, dispositivi di protezione per l'udito, guanti e grembiule in grado di arrestare eventuali frammenti di piccole dimensioni.** La protezione degli occhi deve essere in grado di arrestare piccoli frammenti generate dalle diverse operazioni. La mascherina antipolvere e il respiratore devono essere in grado di filtrare le particelle che si creano con il lavoro. L'esposizione prolungata a rumori molto forti può provocare la perdita dell'udito.
- k) Far sostare altre persone a distanza di sicurezza dall'area di lavoro. Chi accede all'area di lavoro deve indossare un dispositivo di protezione individuale.** Frammenti del pezzo in lavorazione oppure dischi rotti possono volar via oppure provocare incidenti anche al di fuori della zona diretta di lavoro.



- l) Tenere l'utensile solo utilizzando le apposite superfici, in particolare durante l'esecuzione di operazioni nelle quali l'accessorio per il taglio può venire a contatto con cavi nascosti.** L'accessorio di taglio può venire a contatto con un cavo alimentato e la corrente può passare attraverso le parti metalliche dell'utensile e esporre l'operatore al rischio di folgorazione.
- m) Non poggiare mai l'utensile fino a quando l'accessorio non si è arrestato completamente.** Il disco in rotazione può entrare in contatto con la superficie di appoggio facendoVi perdere il controllo dell'elettrotensile.
- n) Non azionare l'utensile mentre lo si trasporta lateralmente.** Il contatto accidentale con l'accessorio in rotazione potrebbe far catturare parti degli indumenti, che verrebbero trascinati all'interno dell'accessorio.
- o) Pulire con regolarità le aperture per la ventilazione dell'utensile.** Le ventole del motore aspirano all'interno della scocca la polvere, e un accumulo eccessivo di polvere può esporre al rischio di folgorazioni.
- p) Non azionare l'utensile in prossimità di materiali infiammabili.** Le scintille potrebbero provocare l'accensione di tali materiali.

## IL RISCHIO DI RIMBALZO INDIETRO E AVVISI RELATIVI

Il contraccolpo è una reazione improvvisa al blocco di un disco rotante agganciato o bloccato. Il blocco causa uno stallo immediato del disco rotante che a sua volta provoca, nel punto del blocco, la spinta dello strumento elettrico in direzione opposta a quella del disco rotante. Ad esempio, se un disco abrasivo si inceppa nel pezzo in lavorazione, il bordo esterno del disco che sta penetrando nel punto in cui si verifica l'inceppamento può affondare di più nella superficie del materiale, e di conseguenza il disco potrebbe saltare indietro. Il disco può saltare verso l'operatore o allontanarsi da esso, in relazione alla direzione di rotazione del disco nel punto in cui si verifica l'inceppamento. Inoltre i dischi abrasivi possono rompersi in queste condizioni. Il rimbalzo indietro è il risultato di un uso e/o procedure errate, o di condizioni che possono essere evitate se si adottano le misure di sicurezza fornite di seguito.

- a) Mantenere una presa salda sull'utensile e posizionare corpo e braccio in modo da opporre resistenza ad un eventuale rimbalzo. Utilizzare sempre le impugnature ausiliarie, se fornite, per esercitare il controllo massimo in caso di rimbalzo indietro o di reazioni all'avvio.** L'operatore è in grado di controllare eventuali rimbalzi indietro, se si sono prese le misure adeguate.
- b) Non posizionare mai la propria mano in prossimità dell'accessorio in rotazione.** Gli accessori possono rimbalzare e colpire la mano.
- c) Non collocare il corpo in linea con il disco rotante.** In caso di rimbalzo, l'utensile viene spinto in direzione opposta a quella del movimento del

disco nel punto in cui si verifica l'inceppamento.

- d) Prestare attenzione particolare quando si opera su angoli, bordi acuminati, ecc., evitare di avvicinare l'accessorio facendolo rimbalzare.** Angoli, bordi acuminati hanno la tendenza a far rimbalzare l'accessorio con conseguente perdita del controllo o rimbalzo indietro.
- e) Non attaccare una catena, una lama per sculture di legno, dischi diamantati con un distacco superiore a 10 mm o seghe dentate.** Questo tipo di lama crea frequenti rimbalzi all'indietro con conseguente perdita del controllo.
- f) Non "bloccare" il disco o applicare una pressione eccessiva. Evitare di fare tagli troppo profondi.** Se si sottopone a stress eccessivo il disco, si aumentano le possibilità che il disco si pieghi con conseguente rischio di rimbalzo indietro o di rottura del disco.
- g) Se il disco si sta piegando o quando si interrompe il taglio per una qualsiasi ragione, spegnere e l'utensile e tenerlo fino all'arresto completo del disco.** Non tentare mai di estrarre il disco abrasivo dal taglio in esecuzione perché si potrebbe provocare un contraccolpo. Eliminare le cause probabili che hanno portato alla piegatura del disco.
- h) Non riavviare l'operazione di taglio del pezzo. Attendere che il disco sia arrivato alla velocità massima e rientrare nel taglio con attenzione.** Se l'utensile viene riavviato all'interno del taglio, il disco potrebbe piegarsi, saltare in avanti o rimbalzare indietro.
- i) Sostenere pannelli e qualsiasi oggetto di lavorazione di grandi dimensioni per evitare che il disco si blocchi e causi un rimbalzo indietro.** Gli oggetti di grandi dimensioni tendono a piegarsi sotto il proprio peso. Collocare dei sostegni sotto l'oggetto in prossimità della linea di taglio, su entrambi i lati del disco.
- j) Prestare particolare attenzione nella esecuzione di tagli cechi in pareti o altre parti non a vista.** Il disco potrebbe tagliare tubazioni dell'acqua o del gas, cavi elettrici o altri oggetti che potrebbero provocare il rimbalzo indietro dell'apparecchiatura.

## ALTRE ISTRUZIONI DI SICUREZZA

1. Indossare sempre una mascherina antipolvere.

## ISTRUZIONI DI SICUREZZA PER IL LASER



**AVVERTENZA:** È assolutamente necessario leggere attentamente tutte le istruzioni. Eventuali errori nell'adempimento delle istruzioni

qui di seguito riportate potranno causare scosse elettriche, incendi e/o lesioni gravi.

**Conservare tutti gli avvisi e le istruzioni per poterle consultare quando necessario.**

Questi laser di norma non rappresentano un pericolo per gli occhi, tuttavia l'osservazione diretta del raggio laser può provocare accecamenti.

Non guardare direttamente il raggio laser. Esistono pericoli se si guarda deliberatamente il raggio laser; osservare tutte le seguenti regole di sicurezza:

1. Il laser deve essere usato e mantenuto in accorso alle istruzioni del produttore.
2. Non puntare mai il raggio laser verso le persone oppure oggetti diversi dal pezzo in lavorazione.
3. Il raggio laser non deve essere puntato deliberatamente verso le persone e non deve essere diretto agli occhi delle persone per più di 0,25 secondi.
4. Assicurarsi sempre che il raggio laser sia puntato su pezzi solidi e senza superfici riflettenti; il legno e superfici grezze sono accettabili. Fogli metallici lucidi e riflettenti, e simili, non sono adatti per le applicazioni laser, perché la superficie può ri-dirigere il raggio laser all'operatore.
5. Non cambiare il dispositivo laser con uno di tipo diverso. Le riparazioni devono essere eseguite dal produttore o da personale autorizzato.
6. **ATTENZIONE:** L'uso dei controlli e delle regolazioni, in modo diverso da quello qui specificato, può provocare l'esposizione a radiazioni pericolose.

**fuoco. Evitare di conservarli alla luce diretta del sole.**

- d) **Non sottoporre il pacco batteria a scosse meccaniche.**
- e) **In caso di perdite da una cellula, evitare che il liquido entri in contatto con la pelle o gli occhi. In caso di contatto, lavare l'area interessata con abbondante acqua e consultare un medico.**
- f) **Se si ingerisce una cellula o un pacco batteria, consultare immediatamente un medico.**
- g) **Tenere le cellule e il pacco batteria puliti e asciutti.**
- h) **Pulire i terminali delle cellule e del pacco batteria con un panno pulito e asciutto nel caso in cui si sporchino.**
- i) **Il pacco batteria deve essere caricato prima dell'uso. Utilizzare sempre il caricatore corretto e consultare le istruzioni.**
- j) **Non lasciare un pacco batteria in carica se non in uso.**
- k) **Dopo lunghi periodi di conservazione, potrebbe essere necessario caricare e scaricare le cellule o il pacco batteria diverse volte per ottenere le massime prestazioni.**
- l) **Il pacco batteria offre prestazioni ottimali se utilizzate ad una temperatura ambiente normale (20°C ± 5°C).**
- m) **Quando si smaltiscono i pacchi batteria, tenere i pacchi batteria con diversi sistemi elettrochimici separati gli uni dagli altri.**
- n) **Ricaricare solo con il caricatore specificato da WORX. Non utilizzare caricatori diversi da quelli forniti per l'uso specifico con l'apparecchiatura.** Un caricatore adatto ad un tipo di pacco batteria potrebbe provocare rischi d'incendi quando è usato con un altro pacco batteria.
- o) **Non utilizzare un pacco batteria non progettato per l'uso con l'apparecchiatura.**
- p) **Tenere il pacco batteria fuori dalla portata dei bambini.**
- q) **Conservare i documenti originali del prodotto per riferimenti futuri.**
- r) **Rimuovere la batteria dall'apparecchiatura, se non in uso.**
- s) **Smaltire adeguatamente.**
- t) **Non mischiare batterie di diverse marche, capacità, dimensioni o tipologia nello stesso dispositivo.**
- u) **Non rimuovere anzitempo il pacco batterie dalla sua confezione originale.**
- v) **Fare attenzione ai segni più (+) e meno (-) sulla batteria e accertarsi di utilizzarla nel modo corretto.**

**ISTRUZIONI DI SICUREZZA PER IL LASER DI CLASSE 2**

Il dispositivo laser in dotazione all'attrezzo è di Classe 2 con una radiazione massima di 1.5mW ed una lunghezza d'onda di 650 nm.

**RADIAZIONI LASER DI CLASSE 2, ON GUARDARE IL RAGGIO LASER**

**ISTRUZIONI PER LA SICUREZZA DEL PACCO BATTERIA**

- a) **Non smontare, aprire o strappare le cellule secondarie o il pacco batteria.**
- b) **Non cortocircuitare un pacco batteria. Non conservare un pacco batteria disordinatamente in una scatola o un cassetto in cui potrebbero cortocircuitarsi tra essi o essere cortocircuitati da altri oggetti metallici.** Quando il pacco batteria non è in uso, tenerlo lontano da altri oggetti metallici come graffette, monete, chiavi, chiodi, viti e altri piccoli oggetti metallici, potrebbe avverarsi un collegamento tra i due terminali. Collegare i terminali della batteria potrebbe causare incendi o ustioni.
- c) **Non esporre il pacco batteria a calore o**

# SIMBOLI

	Per ridurre il rischio di lesioni, l'utente deve leggere il manuale di istruzioni
	Attenzione
	Indossare protezione per le orecchie
	Indossare protezione per gli occhi
	Indossare una mascherina antipolvere
	Non guardare il raggio laser
	RADIAZIONI LASER
	I prodotti elettrici non possono essere gettati tra i rifiuti domestici. L'apparecchio da rottamare deve essere portato al centro di riciclaggio per un corretto trattamento. Controllare con le autorità locali o con il rivenditore per localizzare il centro di riciclaggio più vicino.
 Li-Ion 	Non smaltire le batterie. Portare le batterie scariche presso un punto locale di riciclaggio o di raccolta
	Assicurarsi che la batteria venga rimossa prima di sostituire gli accessori.
	Indossare guanti protettivi

	Legno
	Metallo
	Alluminio
	Plastica
	Mattonelle
	Non corretto
	Corretto
	Blocco
	Sblocca
	Mola da taglio abrasiva
	HSS Lama
	TCT Lama
	Non esporre alla pioggia o all'acqua
	Non bruciare

<b>+</b>	Terminale positivo
<b>—</b>	Terminale negativo

## ELENCO DEI COMPONENTI

1. **IMPUGNATURA MORBIDA**
2. **PROTEZIONE SUPERIORE FISSA**
3. **ADATTATORE ASPIRAZIONE**
4. **PRESA ASPIRAPOLVERE**
5. **DISPOSITIVO DI BLOCCAGGIO GUIDA PARALLELA**
6. **GUIDA PARALLELA**
7. **PROTEZIONE LAMA INFERIORE**
8. **PIASTRA**
9. **LEVA PROTEZIONE INFERIORE**
10. **LEVA DI REGOLAZIONE PROFONDITÀ**
11. **PULSANTE DI BLOCCO**
12. **INTERRUTTORE ON/OFF**
13. **BATTERIA\***
14. **TASTO DI BLOCCAGGIO DELL'ALBERINO**
15. **LASER**
16. **LAMA (VEDERE FIGURA B)**
17. **BULLONE LAMA (VEDERE FIGURA B)**
18. **FLANGIA ESTERNA (VEDERE FIGURA B)**
19. **CHIAVE (VEDERE FIGURA B)**
20. **INTERRUTTORE D'ACCENSIONE/  
SPEGNIMENTO LASER (VEDERE FIGURA F)**
21. **BATTERIE LASER (DUE) (VEDERE FIGURA G2)**

\*Accessori illustrati o descritti non fanno necessariamente parte del volume di consegna.

## DATI TECNICI

Codice **WX523 WX523.1 WX523.9** (5-designazione del macchinario rappresentativo del Segal)

	<b>WX523 WX523.1</b>	<b>WX523.9</b>
Tensione nominale	20 V $\text{---}$ Max**	
Velocità nominale a vuoto	2500/min	

## INFORMAZIONI SULLA VIBRAZIONE (Taglio del legno/Taglio del metallo)

I valori totali di vibrazione (somma vettoriale triassiale) sono determinati secondo lo standard EN 62841:

Taglio del legno	Valore emissione vibrazioni $a_{h,w}$ = 5,480m/s <sup>2</sup>
	Incertezza K= 1.5m/s <sup>2</sup>
Taglio del metallo	Valore emissione vibrazioni $a_{h,w}$ = 4,628m/s <sup>2</sup>
	Incertezza K= 1.5m/s <sup>2</sup>

Il valore totale di emissione di vibrazioni dichiarato e il valore di emissioni sonore dichiarati sono stati misurati in base a un metodo di collaudo standard e possono essere utilizzati per il confronto di un utensile con un altro.

Il valore totale di emissione di vibrazioni dichiarato e il valore di emissioni sonore dichiarato possono anche essere utilizzati in una valutazione preliminare dell'esposizione.



**AVVERTENZA:** le emissioni di vibrazioni e sonore durante l'uso effettivo dell'elettro utensile possono differire dal valore dichiarato in base alle modalità con cui esso viene utilizzato. In particolare quale tipo di pezzo viene lavorato dipende dai seguenti fattori e da altre variazioni sulle modalità di utilizzo dell'elettro utensile:

Come viene usato l'elettro utensile e quali sono i materiali tagliati o forati.

Le condizioni e la buona manutenzione dell'elettro utensile.

L'uso dell'accessorio corretto per il taglio e la sua affilatura, nonché le sue buone condizioni.

La tenuta della presa sulle impugnature e se vengono utilizzati eventuali accessori antivibrazioni e anturumore.

L'adeguatezza dell'utilizzo dell'elettro utensile rispetto a quanto previsto.

**Questo elettro utensile potrebbe causare l'insorgenza della sindrome della vibrazione dell'avambraccio se il suo utilizzo non viene gestito correttamente.**



**AVVERTENZA:** per essere precisi, una stima del livello di esposizione nelle attuali condizioni di utilizzo dovrebbe anche tenere conto di tutte le parti del ciclo operativo, come le volte in cui lo strumento viene spento e il tempo in cui viene lasciato girare a vuoto senza realmente fare il suo lavoro. Questo potrebbe ridurre significativamente il livello di esposizione sul periodo di lavoro totale.

Aiuto a minimizzare il rischio di esposizione alle

Dimensioni lama	TCT Lama	85mmx1.2mmx15mmx24T	
	HSS Lama	85mmx1.2mmx15mmx44T	
	Mola da taglio abrasiva	85mmx1.2mmx15mmx60G	
Profondità massima di taglio		27mm	
Spessore massimo dei materiali consigliato	Legno	27mm	
	Alluminio	3mm	
	PVC tubo (diametro)	13mm	
	Mattonelle	8mm	
	Foglio in acciaio	0.91mm	
Numero di modello batteria laser		LR44 1.5V	
Peso		2.0kg	1.6kg
Dimensioni filettatura del mandrino		M6	
Spessore lama	TCT Lama	0.8mm	
	HSS Lama	0.65mm	
	Mola da taglio abrasiva	0.8mm	

\*\*Tensione misurata senza carico di lavoro. La tensione iniziale della batteria raggiunge un massimo di 20 Volt. La tensione nominale è di 18 Volt.

## INFORMAZIONI SUL RUMORE

Pressione acustica ponderata A	$L_{pA}$ : 92.0dB(A)
Potenza acustica ponderata A	$L_{wA}$ : 103.0dB(A)
$K_{pA}$ & $K_{wA}$	3.0dB(A)

**Indossare protezione per le orecchie.**

vibrazioni e al rumore.

Usare sempre scalpelli, trapani e lame affilati.

Conservare questo elettro utensile sempre in conformità a queste istruzioni e mantenerlo ben lubrificato (dove appropriato).

Se l'utensile deve essere utilizzato regolarmente, investire in accessori antivibrazioni e antirumore. Pianificare il lavoro in modo da suddividere i lavori che implicano le maggiori vibrazioni nell'arco di più giorni

## INFORMAZIONI SULLA VIBRAZIONE (TAGLIO DEL MATTONELLE)

I valori totali di vibrazione (somma vettoriale triassiale) sono determinati secondo lo standard EN 60745:

Taglio del mattonelle	Valore emissione vibrazioni $a_h = 6.13m/s^2$
	Incertezza $K = 1.5m/s^2$

Si può usare il valore totale della vibrazione dichiarata per riportare un attrezzo all'altro e anche come verifica preliminare dell'esposizione.

**AVVERTENZA:** Il valore delle vibrazioni emesse durante il reale utilizzo dello strumento può differire dal valore dichiarato in base ai modi con cui viene usato lo strumento, ai seguenti esempi e ad altre variabili:

Come viene usato l'apparecchio e i materiali tagliati o forati.

Le condizioni e la buona manutenzione dello strumento.

L'uso dell'accessorio corretto per il taglio e la sua affilatura, nonché le sue buone condizioni.

La stretta sull'impugnatura e l'eventuale utilizzo di accessori antivibrazione.

L'adeguatezza dell'utilizzo dell'utensile rispetto a quanto previsto.

**Questo strumento potrebbe causare la sindrome da vibrazioni mano-braccio se il suo utilizzo non viene gestito correttamente.**

**AVVERTENZA:** Per essere precisi, una stima del livello di esposizione nelle attuali condizioni di utilizzo dovrebbe anche tenere conto di tutte le parti del ciclo operativo, come le volte in cui lo strumento viene spento e il tempo in cui viene lasciato girare a vuoto senza realmente fare il suo lavoro. Questo potrebbe ridurre significativamente il livello di esposizione sul periodo di lavoro totale. Un aiuto a minimizzare il proprio rischio di esposizione alle vibrazioni.

Usare sempre scalpelli, trapani e lame affilati.

Conservare questo strumento sempre in conformità a queste istruzioni e mantenerlo ben lubrificato (dove

appropriato).

Se lo strumento deve essere usato regolarmente, investire in accessori antivibrazione.

Pianificare il programma di lavoro in modo da suddividere i lavori che implicano le maggiori vibrazioni nell'arco di più giorni.

## ACCESSORI

	WX523	WX523.1	WX523.9
<b>TCT Lama (24T)</b>	1	1	1
<b>HSS Lama (44T)</b>	1	1	1
<b>Mola da taglio abrasiva</b>	1	1	1
<b>Guida Parallela</b>	1	1	1
<b>Adattatore Aspirazione</b>	1	1	1
<b>Chiave esagonale</b>	1	1	1
<b>Pacco batteria agli ioni di litio da 20V 2.0 Ah WA3551.1</b>	1	2	/
<b>1 ora Caricabatteria (WA3860)</b>	1	1	/

Si raccomanda di acquistare tutti gli accessori nello stesso negozio in cui è stato acquistato l'attrezzo.

Fare riferimento alla confezione dell'accessorio per altri dettagli. Il personale del negozio può aiutarvi e consigliarvi.

## ISTRUZIONI SUL FUNZIONAMENTO





**NOTA:** Leggere scrupolosamente il manuale delle istruzioni prima di usare l'attrezzo.

### USO CONFORME ALLE NORME

La macchina è stata realizzata per eseguire tagli longitudinali e trasversali del legno, seguendo linee di taglio dritte. Durante il taglio esercitare una forte pressione sul pezzo in lavorazione.

### MONTAGGIO E FUNZIONAMENTO

Azione	Figura
<b>PRIMA DEL FUNZIONAMENTO</b>	
Rimozione del pacco batteria	Vedere Figura. A1
Caricamento della batteria	Vedere Figura. A2
Inserimento del pacco batteria	Vedere Figura. A3
<b>MONTAGGIO</b>	
Montaggio E Rimozione Della Lama  <b>AVVERTENZA:</b> rimuovere sempre la batteria prima di sostituire la lama!	Vedere Figura. B
Interruttore d'accensione / spegnimento  <b>AVVERTENZA:</b> per evitare di lesioni dovute a tagli provocati dalla lama affilata, si prega di non mettere le mani intorno alla piastra di base <b>NOTA:</b> Tenere l'adattatore per la polvere collegato al dispositivo di raccolta quando si utilizza l'utensile.	Vedere Figura. C1, C2
Taglio trasversale e parallelo <b>NOTA:</b> per evitare lesioni da contraccolpo, non iniziare a tagliare fino a quando la lama non funziona stabilmente.	Vedere Figura. D1 D2
Regolazione profondità taglio	Vedere Figura. E1 E2
Utilizzo della funzione luce laser	Vedere Figura. F
Sostituzione delle batterie laser	Vedere Figura. G1-G3
Guida Parallela	Vedere Figura. H1,H2
Taglio di finestre	Vedere Figura. I1, I2
Rimozione dei trucioli di taglio	Vedere Figura. J

#### SUGGERIMENTI DI LAVORO PER LO STRUMENTO

Se l'attrezzo diventa troppo caldo, impostare la velocità al massimo e farlo funzionare a vuoto per 2-3 minuti in modo da raffreddare il motore. Evitare l'uso

prolungato a velocità molto basse. Proteggere le lame di taglio da battute e da colpi. Un avanzamento troppo veloce comporta un sensibile calo della prestazione della macchina riducendo la durata complessiva delle lame e della macchina. La prestazione di taglio e la qualità del taglio dipendono in modo determinante sia dallo stato che dalla forma dei denti della lama. Per questo motivo è necessario utilizzare soltanto lame che siano ben affilate e che siano adatte al materiale in lavorazione. Scelta delle lame: 24 denti per lavori generici, circa 40 denti per tagli più precisi, più di 40 denti per tagli molto precisi su superfici delicate, diamante per mattonelle, lastra di cemento, ecc. Utilizzare solo lame consigliate.

## MANUTENZIONE

### Rimuovere il pacco batteria dall'utensile prima di eseguire qualsiasi regolazione, riparazione o manutenzione

Mantenere gli utensili affilati e puliti per un rendimento migliore e più sicuro. Osservare le istruzioni per la lubrificazione e la sostituzione degli accessori. Controllare periodicamente i cavi dello strumento e, se danneggiati, farli riparare da personale autorizzato. L'attrezzo non richiede di lubrificazione o manutenzione aggiuntiva. All'interno dell'attrezzo non ci sono parti riparabili da parte dell'utente. Non usare mai acqua o detersivi chimici per pulire l'attrezzo. Pulire con un panno asciutto. Immagazzinare sempre gli attrezzi elettrici in luoghi asciutti. Tenere pulite le aperture di ventilazione del motore. Tenere puliti dalla polvere tutti i controlli operativi.

Se il cavo d'alimentazione è danneggiato, deve essere sostituito dal produttore, il suo distributore o persona egualmente qualificata per evitare pericoli. Spolverare periodicamente polvere e trucioli dal coprilama e dalla base per garantire le prestazioni corrette.

## TUTELA AMBIENTALE

 I prodotti elettrici non possono essere gettati tra i rifiuti domestici. L'apparecchio da rottamare deve essere portato al centro di riciclaggio per un corretto trattamento. Controllare con le autorità locali o con il rivenditore per localizzare il centro di riciclaggio più vicino.

# RISOLUZIONE GUASTI

Problema	Cause possibili	Possibile soluzione
L'attrezzo non si avvia quando si usa l'interruttore d'accensione/ spegnimento.	Il pacco batteria non è inserito. Il pacco batteria è spento. Le spazzole si sono consumate.	Controllare per assicurarsi che il pacco batteria sia ben collegato a una presa funzionante. Caricamento della batteria Chiedere ad una persona qualificata alla manutenzione di sostituire le spazzole.
La profondità di taglio è inferiore a quella impostata.	Sulla parte posteriore della base si è accumulata della segatura.	Scuotere la segatura. Considerare di collegare un sistema d'aspirazione per la raccolta della polvere.
La lama gira o scivola.	Lama non è agganciata strettamente al mandrino.	Rimuovere la lama ed installarla di nuovo come descritto nella sezione MONTAGGIO E RIMOZIONE DELLA LAMA.
La lama non taglia una linea retta.	La lama non è affilata. La lama non è installata correttamente. La sega non è guidata in modo corretto.	Installare una nuova lama affilata sulla sega. Controllare che la lama sia installata correttamente. Utilizzare una guida parallela.
La lama dà contraccolpi quando si inizia un taglio.	Lama non gira abbastanza velocemente.	Permettere alla lama di raggiungere la massima velocità prima di iniziare un taglio.

56

## PER GLI UTENSILI A BATTERIA

La temperatura ambientale raccomandata per l'uso e la conservazione dell'utensile e della batteria è di 0 C-45 C.

La temperatura ambientale raccomandata per il caricabatterie durante la carica è di 0 C-40 C.

## DICHIARAZIONE DI CONFORMITÀ

NOI,  
POSITEC Germany GmbH  
Grüner Weg 10, 50825 Cologne, Germany

Dichiariamo che l'apparecchio,  
Descrizione **Sega circolare a batteria**  
Codice **WX523 WX523.1 WX523.9 (5-  
designazione del macchinario rappresentativo  
del Segaj)**

Funzioni **Taglio di diversi materiali, con una  
lama rotante dentata**

È conforme alle seguenti direttive,

**2006/42/EC**  
**2011/65/EU**  
**2014/30/EU**

Conforme a,  
**EN 62841-1, EN 62841-2-5, EN 55014-1, EN  
55014-2**

**EN 60745-1, EN 60745-2-22, EN 61000-3-2,  
EN 61000-3-3**

Il responsabile autorizzato alla compilazione della  
documentazione tecnica,

**Nome Marcel Filz**  
**Indirizzo Positec Germany GmbH**  
**Grüner Weg 10, 50825 Cologne, Germany**



2019/07/23

Allen Ding

Vice capo ingegnere, testing e certificazione  
Positec Technology (China) Co., Ltd  
18, Dongwang Road, Suzhou Industrial  
Park, Jiangsu 215123, P. R. China



# SEGURIDAD DEL PRODUCTO

## ADVERTENCIAS DE SEGURIDAD GENERALES SOBRE HERRAMIENTAS ELÉCTRICAS



**ADVERTENCIA:** Lea todas las advertencias de seguridad, instrucciones, ilustraciones y especificaciones que acompañan a esta herramienta eléctrica. Si no se respetan todas las instrucciones que se indican abajo, podría producirse una descarga eléctrica, un incendio o alguien podría resultar herido de gravedad.

**Conservar todas las advertencias e instrucciones para futuras consultas.**

El término "herramienta eléctrica" en todas las advertencias siguientes corresponde a la herramienta eléctrica con o sin cable.

### 1) ZONA DE TRABAJO

- a) **Mantener su lugar de trabajo limpio y bien iluminado.** Bancos de trabajo desordenados y lugares oscuros invitan a los accidentes.
- b) **No utilizar herramientas eléctricas en atmósferas explosivas, como por ejemplo en presencia de líquidos inflamables, gases o polvo.** Las herramientas eléctricas crean chispas que pueden encender el polvo o los vapores.
- c) **Mantener alejados a los niños y visitantes mientras opera una herramienta eléctrica.** Las distracciones pueden hacerle perder el control.

### 2) SEGURIDAD ELÉCTRICA

- a) **Los enchufes de la herramienta eléctrica deben encajar perfectamente en el tomacorriente. Nunca modificar el enchufe de ninguna manera. No utilizar adaptadores con herramientas eléctricas conectadas a tierra.** Los enchufes no modificados y los que encajan perfectamente en el tomacorriente reducirán el riesgo de descarga eléctrica.
- b) **Evitar el contacto del cuerpo con superficies conectadas a tierra tales como caños, radiadores, cocinas y heladeras.** Existe un riesgo creciente de descarga eléctrica si su cuerpo queda conectado a tierra.
- c) **No exponer las herramientas eléctricas a la lluvia y no guardar en lugares húmedos.** El agua que penetra en ellas aumentará el riesgo de una descarga eléctrica.
- d) **No abusar del cable. Nunca utilizar el cable para transportar, tirar o desenchar la herramienta eléctrica. Mantener el cable alejado del calor, del aceite, de bordes agudos o piezas móviles.** Los cables dañados o enredados aumentan el riesgo de descarga

eléctrica.

- e) **Cuando utilice su herramienta eléctrica al aire libre, emplear un prolongador apto para uso en exteriores.** El empleo de cables para uso al aire libre reduce el riesgo de descarga eléctrica.
- f) **Si es necesario utilizar la herramienta motorizada en un lugar muy húmedo, utilice una fuente de alimentación con dispositivo de corriente residual (RCD).** El uso de un RCD reduce el riesgo de descarga eléctrica.

### 3) SEGURIDAD PERSONAL

- a) **Mantenerse alerta, poner atención en lo que está haciendo y utilice el sentido común mientras opera una herramienta eléctrica. No emplear la herramienta cuando se encuentre cansado o bajo la influencia de drogas, alcohol o medicación.** Un momento de falta de atención durante el manejo de herramientas eléctricas puede dar lugar a daños corporales serios.
- b) **Utilizar equipo de seguridad. Usar siempre protección ocular.** Equipo de seguridad como máscaras contra el polvo, zapatos antideslizantes de seguridad, sombrero o protección auditiva para condiciones apropiadas reducirá daños corporales.
- c) **Evite el arranque accidental. Asegúrese de que el interruptor se encuentra desactivado antes de enchufar la máquina o colocar la batería, al tomar la herramienta o transportarla.** Transportar herramientas con el dedo en el interruptor o enchufar la herramienta cuando el interruptor está encendido invitan a los accidentes.
- d) **Retire llaves de ajuste o llaves inglesas antes de poner la herramienta en funcionamiento.** Una llave que queda unida a una pieza móvil de la herramienta puede originar daños corporales.
- e) **No extralimitarse. Mantenerse firme y con buen equilibrio en todo momento.** Esto permite un mejor control de la herramienta en situaciones inesperadas.
- f) **Vestirse apropiadamente. No usar ropa suelta ni alhajas. Mantenga el pelo, la ropa y los guantes alejados de las piezas en movimiento.** La ropa suelta, las alhajas o el cabello largo pueden ser atrapados por las piezas móviles.
- g) **Si se proporcionan dispositivos para la extracción y recolección de polvo, asegurarse de que estos estén conectados y utilizados correctamente.** El uso de estos dispositivos puede reducir peligros relacionados con el polvo.
- h) **No permita que el hecho de estar familiarizado con el uso de herramientas le haga volverse descuidado o ignorar las normas de seguridad.** La falta de atención puede provocar heridas graves en una fracción de segundo.

#### 4) MANTENIMIENTO de la HERRAMIENTA MOTORIZADA

- a) **No forzar la herramienta eléctrica. Utilizar la herramienta eléctrica correcta para su aplicación.** La herramienta eléctrica correcta hará el trabajo mejor y más seguro a la velocidad para la cual fue diseñada.
- b) **No utilizar la herramienta eléctrica si el interruptor no la enciende o apaga.** Cualquier herramienta eléctrica que no pueda ser controlada con el interruptor es peligrosa y debe ser reparada.
- c) **Desconecte la clavija de la fuente de alimentación o extraiga la batería (si es desmontable) de la herramienta eléctrica antes de realizar cualquier ajuste, cambiar los accesorios o guardar la herramienta.** Tales medidas de seguridad preventivas reducen el riesgo de arranque accidental de la herramienta.
- d) **Mantener las herramientas eléctricas que no usa fuera del alcance de los niños y no permita que personas no familiarizadas con la herramienta o con estas instrucciones maneje la herramienta eléctrica.** Las herramientas eléctricas son peligrosas en manos de usuarios inexpertos.
- e) **Realice un mantenimiento adecuado de las herramientas eléctricas y sus accesorios. Comprobar si hay desalineamiento o atascamiento de piezas móviles, rotura de piezas en general y cualquier otra condición que pueda afectar la operación normal de la herramienta.** Si se verifican daños, recurra a un servicio calificado antes de volver a usar la herramienta. Las herramientas mal mantenidas causan muchos accidentes.
- f) **Mantener las piezas de corte limpias y afiladas.** Puesto que son menos probables de atascarse y más fáciles de controlar.
- g) **Utilizar la herramienta eléctrica, accesorios y brocas etc., de acuerdo con estas instrucciones y de la manera prevista para el tipo particular de herramienta eléctrica, teniendo en cuenta las condiciones de trabajo y el trabajo a ser realizado.** El uso de la herramienta eléctrica para otras operaciones distintas de lo previsto podría dar lugar a una situación peligrosa.
- h) **Mantenga las empuñaduras y las superficies de agarre secas, limpias y sin aceite ni grasa.** Una empuñadura o una superficie de agarre resbaladiza dificultan la correcta manipulación y el control de la herramienta en situaciones imprevistas.
- #### 5) UTILIZACIÓN Y MANTENIMIENTO DE LA BATERÍA
- a) **Recargar solamente con el cargador indicado por el fabricante.** Un cargador adaptado a un tipo de batería podría crear un riesgo de incendio

si se utiliza con una diferente batería.

- b) **Utilizar las herramientas eléctricas solamente con baterías especialmente adaptadas.** La utilización de cualquier otra batería podría causar un riesgo de incendio o herida.
- c) **Cuando la batería no está en uso, tenerla lejos de los objetos metálicos como los trombones, las piezas de moneda, las llaves, los clavos, los tornillos, o cualquier otro pequeño objeto metálico susceptibles de establecer una conexión de un terminal a otra.** El cortocircuito de un terminal a otra puede causar quemaduras o un incendio.
- d) **Hay una fuga de líquido de la batería. Evitar todo contacto. Si entre accidentalmente en contacto con este líquido, lavar con agua limpia. En caso de contacto con los ojos, consultar a un médico.** El líquido presente en las baterías puede causar irritaciones o quemaduras.
- e) **No utilice una batería o una herramienta que estén dañadas o hayan sido modificadas. Las baterías dañadas y modificadas pueden comportarse de forma imprevisible y provocar un incendio, una explosión o herir a alguien.**
- f) **No arroje una batería o herramienta al fuego ni las exponga a una temperatura excesiva.** La exposición al fuego y a temperaturas superiores a 130 °C puede provocar una explosión.
- g) **Respete todas las instrucciones de carga y no cargue la batería o la herramienta fuera del rango de temperatura especificado en las instrucciones.** Una carga inadecuada o a una temperatura fuera del rango especificado puede ocasionar daños en la batería y aumentar el riesgo de incendio.
- #### 6) Reparación
- a) **Permitir que el mantenimiento de su herramienta eléctrica sea efectuado por una persona calificada usando solamente piezas de recambio idénticas.** Esto es primordial para mantener la seguridad de la herramienta eléctrica.
- b) **No intente reparar nunca una batería dañada.** Cualquier intervención técnica en una batería debe ser realizada exclusivamente por el fabricante o por un servicio técnico autorizado.

## INSTRUCCIONES DE SEGURIDAD PARA TODAS LAS SIERRAS

### PROCEDIMIENTOS DE SERRADO

- a)  **ADVERTENCIA** Colocar las manos lejos de la superficie de corte y el disco. Si ambas manos sostienen la sierra, Ud tendrá una mejor estabilidad y evitará cortarse con el disco.

- b) **No pasar bajo la pieza está cortando.** La cubierta protectora le protege sobre la pieza de trabajo pero no debajo de lesta.
- c) Ajustar la profundidad de corte al grueso de la pieza que debe trabajar. Si el grueso de la pieza es inferior a la profundidad de corte seleccionada, Ud debe tomar precauciones, ya que el disco sobresaldrá debajo de la pieza.
- d) **Nunca mantener la pieza a cortar con las manos o entre los brazos. Asegurar la pieza a trabajar en una superficie estable.** Es importante fijar (asegurar) la pieza con el fin de evitar todo riesgo de herida.
- e) Sostenga la herramienta únicamente por medio de superficies aislantes, al realizar una operación en la que el accesorio de corte pueda entrar en contacto con cableado oculto. Su el accesorio de corte entra en contacto con un cable "activo", podría generar una descarga hacia el usuario.
- f) **Durante el corte, utilizar una guía paralela.** Esto mejora la precisión del corte y evita que el disco se agarrote.
- g) **Siempre utilizar discos de dimensión y diámetro interior correcto e indicados en el manual.** Discos que no acaten las características de este manual, no girarán correctamente, generando una pérdida de control para el usuario.
- h) **Nunca utilizar discos, arandelas o tuercas dañados o no conformes a este manual.** Los discos, arandelas y tuercas deben estar en perfectas condiciones de uso.
- b) **Cuando detenga el corte, suelte primero el interruptor y mantenga la sierra en la pieza hasta que el disco se detenga completamente. Nunca intente retirar la sierra de la pieza cuando el disco esté girando, pues podría ser sorprendido por una brusca reacción del disco y la herramienta hiriéndole seriamente.** Tome las precauciones necesarias para evitar estas reacciones.
- c) **Al reiniciar una sierra en la pieza de trabajo, centre la hoja de la sierra en el corte y verifique que los dientes de la sierra no estén enganchados en el material.** Si la hoja de la sierra está atascada, puede subir o retroceder desde la pieza de trabajo a medida que se reinicia la sierra.
- d) **Sostener (con ayuda de tablas ... ) los tabloncillos amplios con el fin de evitar el pellizco y frenado del disco.** Los paneles grandes tienden a ceder bajo su propio peso. Las tablas deben colocarse debajo y a cada lado del tablón, cerca de la línea de corte y del borde del mismo.
- e) **No utilice discos gastados o dañados.** Discos mal afilados o no conformes a este manual, implican una fricción excesiva y en consecuencia un riesgo importante de enganchones.
- f) **Las palancas de bloqueo de profundidad e inclinación deben apretarse correctamente antes de emprender un corte.** Si las palancas de ajuste no se aprietan correctamente, existe un riesgo importante de pellizco del disco y su bloqueo.
- g) **Tenga especial cuidado al cortar paredes existentes u otras áreas ciegas.** La cuchilla que sobresale puede cortar objetos que pueden causar retroceso.

## CONSEJOS ADICIONALES SE SEGURIDAD PARA SU SIERRA

### CAUSAS Y FORMA DE PREVENIR LOS ENGANCHONES O FRENADAS BRUSCAS DEL DISCO

- Este fenómeno puede ser, y debido a la mala alineación del disco, dando como resultado una pérdida de control del usuario, y un repentino y brusco tirón del disco y la herramienta hacia el usuario.
- Es importante ser precavido con estos fenómenos con el fin de evitar todo riesgo de heridas.
- Si el disco se frena o se alinea mal en el corte, éste corre el riesgo de reaccionar en dirección al usuario. Este fenómeno es el resultado de una mala utilización y/o de un mal montaje y/o de la utilización de discos no adecuados; y puede evitarse siguiendo escrupulosamente las instrucciones de este manual.

- a) Mantener firmemente la sierra para resistir cualquier tipo de reacción o tirón. **Colocar el cuerpo con objeto de ejercer una fuerza de cada lado del disco y no en alineación con él.** La reacción de disco hacia el usuario puede evitarse tomando las precauciones necesarias.

## INSTRUCCIONES DE SEGURIDAD PARA SIERRA DE TIPO INMERSIÓN

### FUNCIÓN DE PROTECCIÓN

- a) **Verifique que el protector del cierre esté bien antes de cada uso. No opere con la sierra si el protector no se mueve libremente y encierre la hoja al momento. Nunca sujete ni ate la protección de manera que la hoja quede expuesta.** Si la sierra se cae accidentalmente, la protección puede doblarse. Asegúrese de que el protector se mueva libremente y no toque la hoja ni ninguna otra parte, en todos los ángulos y profundidades de corte.
- b) **Compruebe el funcionamiento del resorte de la cubierta. Si la cubierta y el resorte no están funcionando correctamente, deben ser revisados por un técnico cualificado antes del uso.** La cubierta puede funcionar lentamente debido a piezas dañadas, restos

gomosos o acumulación de desechos.

**c) Asegúrese de que la placa base de la sierra no se desplace mientras realiza el "corte por inmersión" cuando el ajuste del bisel de la hoja no esté a 90 °.** El cambio de la hoja hacia los lados se atascará y podría retroceder.

**d) Siempre verifique que la cubierta de protección esté cubriendo el disco antes de colocar la sierra sobre el banco o el suelo.**

Asegúrese de que el disco está montado en la posición correcta y de que el tornillo de fijación se encuentra bien apretado. Tome nota del tiempo que tarda la hoja en detenerse una vez que el interruptor ha sido apagado.

## INSTRUCCIONES ADICIONALES DE SEGURIDAD PARA SU HERRAMIENTA

1. Utilice únicamente hojas de sierra recomendadas por el fabricante, que son conformes con EN 847-1 si está previsto su uso con madera u otros materiales similares.
2. No utilice ningún tipo de discos abrasivos.
3. Use sólo hojas de diámetro acorde con las indicaciones.
4. Identifique la hoja de sierra correcta para el material que se va a cortar.
5. Utilice únicamente hojas de sierra que estén marcadas con una velocidad igual o superior a la que está especificada en la herramienta.

## ADVERTENCIA DE SEGURIDAD ADICIONAL PARA EL CORTE DE AZULEJOS

- a) Para garantizar una máxima seguridad, la protección que acompaña a la herramienta debe montarse y fijarse firmemente a la herramienta eléctrica, con el fin de que el operador quede expuesto a la menor superficie posible de rueda. Todas las personas deben colocarse apartadas del plano de la rueda.** La protección ayuda a proteger al usuario de los fragmentos de rueda rotos, así como el contacto accidental con la rueda.
- b) Utilice únicamente ruedas de corte de diamante para la herramienta eléctrica.** El hecho de que pueda colocar un accesorio en su herramienta no implica que su uso sea seguro.
- c) La velocidad nominal del accesorio debe ser al menos igual a la velocidad máxima marcada en la herramienta.** Los accesorios que funcionen por encima de su velocidad nominal

podrían salir disparados.

- d) Las ruedas deben utilizarse únicamente para las aplicaciones recomendadas. Por ejemplo: no realice amoladuras con el borde de una rueda de corte.** Las ruedas de corte abrasivo se fabrican para la amoladura periférica. La aplicación de fuerza lateral sobre este tipo de ruedas puede causar su vibración.
- e) Utilice siempre bridas de rueda sin daños, del tamaño y forma correctos para la rueda seleccionada.** Las bridas de rueda adecuadas soportan la rueda y reducen la posibilidad de rotura de la rueda.
- f) No utilice ruedas desgastadas de herramientas más grandes.** Las ruedas diseñadas para herramientas más grandes no son adecuadas para herramientas de mayor velocidad o más pequeñas y podrían explotar.
- g) El diámetro exterior y el grosor del accesorio debe encontrarse dentro de la capacidad de su herramienta.** Los accesorios del tamaño incorrecto no podrán protegerse y controlarse correctamente.
- h) El tamaño del eje de las ruedas y bridas debe adaptarse correctamente al husillo de la herramienta eléctrica.** Si las ruedas y bridas con ejes perforados no coinciden con las piezas de montaje de la herramienta eléctrica, se producirá desequilibrio y vibraciones excesivas, y podrían hacerle perder el control de la herramienta.
- i) Sostenga la herramienta únicamente por medio de superficies aislantes, al realizar una operación en la que el accesorio de corte pueda entrar en contacto con cableado oculto.** El contacto de la pieza cortante con un cable de corriente podría cargar de electricidad las piezas metálicas expuestas de la herramienta y provocar una descarga eléctrica al usuario.
- j) Utilice equipamiento de protección personal. Dependiendo de la aplicación, utilice escudos faciales, gafas de seguridad o protección ocular. Si es necesario, utilice una máscara antipolvo, protectores auditivos, guantes y delantal que permitan detener los pequeños fragmentos abrasivos.** La protección ocular debe detener los residuos voladores generados por las distintas operaciones. La máscara antipolvo o el respirador deben ser capaces de filtrar partículas generadas por el uso. La exposición prolongada a ruidos de alta intensidad podría provocar problemas auditivos.
- k) Mantenga a los observadores a una distancia segura, alejados del área de trabajo. Cualquier persona que penetre en el área de trabajo debe utilizar equipamiento de protección personal.** Podrían salir despedidos fragmentos de pieza de trabajo o de rueda rota y provocar lesiones personales más allá del entorno de funcionamiento inmediato.
- l) Sostenga la herramienta únicamente por medio de superficies aislantes, al realizar una operación en la que el accesorio de**

**corte pueda entrar en contacto con cableado oculto.** El contacto de la pieza cortante con un cable de corriente podría cargar de electricidad las piezas metálicas expuestas de la herramienta y provocar una descarga eléctrica al usuario.

- m) No deposite la herramienta hasta que el accesorio se haya detenido por completo.** La rueda podría engancharse en la superficie y arrastrar la herramienta eléctrica, haciéndole perder el control.
- n) No utilice la herramienta mientras la transporta a un lado.** El contacto accidental con el accesorio giratorio podría arrastrar su ropa, atrayendo el accesorio hacia su cuerpo.
- o) Limpie regularmente las ventilaciones de la herramienta.** El ventilador del motor arrastra el polvo hacia el interior de la carcasa, y la acumulación excesiva de polvo metálico podría generar riesgos eléctricos.
- p) No utilice la herramienta cerca de materiales inflamables.** Las chispas podrían prender los materiales.

### **ADVERTENCIAS SOBRE RETROCESO Y RELACIONADAS**

El retroceso es una reacción brusca al agarrotamiento o atascamiento de la rueda cuando está girando.

El agarrotamiento y el atascamiento hacen que la rueda deje de girar inmediatamente, lo que hace que la herramienta eléctrica se mueva en la dirección opuesta a la que estaba girando la rueda.

Por ejemplo, si una rueda de lijado queda atascada en la pieza de trabajo, el borde de la rueda que entra en la superficie del material podría producir un retroceso. La rueda podría saltar hacia el usuario o en dirección contraria, dependiendo de la dirección de movimiento de la rueda en el punto del atasco. Las ruedas de lijado podrían además romperse en estas condiciones.

El retroceso es el resultado del mal uso de la herramienta y/o un procedimiento de uso o condición que pudiera evitarse tomando las precauciones siguientes.

- a) Mantenga agarrada la herramienta con firmeza y coloque su cuerpo y sus brazos de forma que pueda resistir las fuerzas de retroceso. Utilice siempre el asa auxiliar, si existe, para mantener el máximo control del retroceso o la reacción de torsión durante el arranque.** El usuario puede controlar la reacción de torsión o las fuerzas de retroceso si se toman las precauciones adecuadas.
- b) Nunca coloque las manos cerca del accesorio giratorio.** El accesorio podría retroceder sobre su mano.
- c) No coloque su cuerpo en línea con la rueda cuando esté girando.** la fuerza de retroceso empujará la herramienta en dirección opuesta al movimiento de la rueda en el punto del atasco.
- d) Tenga especial cuidado al trabajar en esquinas, bordes afilados, etc. Evite hacer**

**rebotar el accesorio.** Las esquinas, bordes afilados o botes tienen tendencia a atascar el accesorio giratorio y causan la pérdida de control o el retroceso.

- e) No monte cadenas de sierra, hojas para madera ni ruedas de diamante segmentadas con una holgura periférica superior a 10 mm, así como tampoco hojas de sierra dentadas.** Con frecuencia, dichas hojas crean fuerzas de retroceso y situaciones de pérdida de control.
- f) No "atasque" la rueda ni ejerza una presión excesiva. No intente hacer un corte demasiado profundo.** Si fuerza la rueda aumentará la carga y la susceptibilidad de torcedura de la rueda en el corte, aumentando la posibilidad de retroceso o rotura de la rueda.
- g) Si la rueda está sujeta o al interrumpir un corte por cualquier razón, desactive la herramienta y sostenga la herramienta sin movimiento hasta que se detenga por completo.** No intente nunca extraer la rueda del corte mientras esté en movimiento, ya que podría producirse retroceso. Investigue y tome las acciones correctoras necesarias para eliminar la causa del atasco en la rueda.
- h) No vuelva a iniciar la operación de corte con la pieza de trabajo. Deje que la rueda alcance toda la velocidad antes de comenzar el corte.** La rueda podría atascarse o provocar una fuerza de retroceso si vuelve a colocarse sobre la pieza de trabajo.
- i) Coloque paneles de apoyo o piezas de trabajo más grandes para minimizar el riesgo de atascar la rueda.** Las piezas de trabajo grandes tienden a doblarse por su propio peso. El soporte debe colocarse bajo la pieza de trabajo, cerca de la línea de corte y del borde de la pieza de trabajo, en ambos lados de la rueda.
- j) Tenga especial cuidado al realizar un corte en una pared u otra zona de la que no conozca el interior.** La rueda sobresaliente podría cortar tuberías de gas o agua, cableado eléctrico u objetos que podrían causar retrocesos.

61

## **INSTRUCCIONES ADICIONALES DE SEGURIDAD:**

- 1. Use siempre una máscara antipolvo.

## **TÓPICOS DE SEGURIDAD PARA SU LASER**



**ADVERTENCIA: Leer todas las instrucciones.** Si no se respetan las instrucciones, existe un riesgo de descargas eléctricas, de incendio y/o de graves heridas.

## **Guarde todas las advertencias e instrucciones como referencia para el futuro.**

Normalmente estos lasers no presentan riesgo ocular alguno, aunque mirar fijamente el haz puede causar deslumbramiento.

No fije su vista directamente en el rayo laser, ya que puede existir cierto riesgo; por favor, siga todas las reglas de seguridad que se enumeran a continuación:

1. El laser debe ser utilizado y mantenido de acuerdo con las instrucciones del fabricante.
2. Nunca apunte el haz hacia una persona u objeto, a excepción de la pieza de trabajo.
3. El rayo laser no debe ser dirigido deliberadamente hacia otra persona ni menos hacia el ojo de una persona por más 0,25 segundos.
4. Cuidé siempre de que el rayo laser apunte hacia una pieza de trabajo robusta sin superficies reflexivas. Las superficies revestidas en madera o recubrimientos bastos son aceptables. Las hojas de acero reflectivo brillante o similares no son convenientes para las aplicaciones del laser, ya que la superficie reflexiva puede redirigir el rayo laser hacia el operador.
5. No cambie el dispositivo laser por otro de diferente tipo. Las reparaciones deben ser realizadas por el fabricante o un agente autorizado.
6. PRECAUCIÓN: El uso de controles o ajustes diferentes de los aquí especificados puede dar lugar a la exposición de radiación peligrosa.

## **TÓPICOS DE SEGURIDAD PARA SU LASER DE CLASE 2**

El dispositivo laser que lleva esta herramienta es de clase 2 con una radiación máxima de 1.5mW y una longitud de onda de 650nm.

### **RADIACIÓN LÁSER DE CLASE 2, NO PERMANEZCA ANTE EL HAZ**











## **ADVERTENCIAS DE SEGURIDAD PARA LA BATERÍA**

- a) No desmonte, abra o destruya las pilas o las baterías recargables.**
- b) No provoque un cortocircuito en la batería. No almacene las baterías de forma descuidada en una caja o cajón donde podría provocar un cortocircuito entre ellas o mediante otros objetos metálicos.** Cuando la batería no esté siendo utilizada, manténgala alejada de objetos metálicos, como clips de papel, monedas, llaves, clavos, tornillos u otros objetos metálicos pequeños, que pueden posibilitar la conexión de un borne con otro. Al provocar un cortocircuito con los bornes de la batería se pueden sufrir quemaduras o generar un incendio.
- c) No exponga las baterías al calor o al fuego. No las guarde expuestas directamente al**

**sol.**

- d) No exponga las baterías a impactos mecánicos.**
- e) En caso de que la batería tenga fugas de líquido, no permita que el líquido entre en contacto con la piel o los ojos. Si se produce el contacto, lave la zona afectada con grandes cantidades de agua y acuda a un médico.**
- f) Acuda a un médico inmediatamente si se ha ingerido una pila o una batería.**
- g) Mantenga las baterías limpias y secas.**
- h) Limpie los bornes de la batería con un paño limpio si se ensucian.**
- i) Cargue la batería antes de utilizarla. Consulte siempre estas instrucciones y aplique el procedimiento de carga adecuado.**
- j) No deje la batería cargándose durante prolongados periodos de tiempo cuando no se utilice.**
- k) Después de prolongados periodos de almacenamiento, puede que sea necesario cargar y descargar la batería varias veces para obtener el máximo rendimiento.**
- l) Las baterías recargables proporcionan mejor rendimiento cuando se utilizan a temperatura ambiente normal (20 °C ± 5 °C).**
- m) Al eliminar las baterías, mantenga las baterías de distinto sistema electroquímico separadas unas de otras.**
- n) Recargue solo con el cargador indicado por WORX. No utilice ningún otro cargador que no sea el específicamente proporcionado para el uso con este equipo.** El cargador adecuado para un tipo de baterías puede provocar un incendio si se utiliza con otro tipo de baterías.
- o) No utilice ninguna batería distinta a la diseñada para utilizarse con el aparato.**
- p) Mantenga la batería fuera del alcance de los niños.**
- q) Conserve la documentación original del producto por si tuviera que consultarla en otro momento.**
- r) Extraiga la batería del aparato cuando no lo utilice.**
- s) Deshágase del producto correctamente.**
- t) No se deben mezclar pilas de diferentes fabricantes, capacidad, tamaño o tipo en un mismo dispositivo.**
- u) Las pilas no se deben quitar del embalaje original hasta que se vayan a utilizar.**
- v) Se deben observar y respetar las marcas positiva (+) y negativa (-) de la pila.**

# SÍMBOLOS

	Para reducir el riesgo de lesión, lea el manual de instrucciones
	Advertencia
	Utilice protección auditiva
	Utilizar protección ocular
	Utilizar una máscara antipolvo
	No permanezca ante el haz
	Radiación láser
	Los residuos de aparatos eléctricos y electrónicos no deben depositarse en la basura doméstica. Se deben reciclar en las instalaciones especializadas. Consulte a las autoridades locales o el establecimiento para saber cómo reciclar estos productos.
	No tirar las baterías. Las baterías agotadas deben llevarse al punto local de recogida o reciclaje de residuos
	Compruebe que se haya extraído la batería antes de cambiar los accesorios.
	Utilizar guantes de protección
	Madera

	Metal
	Aluminio
	Plástico
	Azulejos
	Incorrecto
	Correcto
	Bloquear
	Desbloquear
	Disco de corte abrasivo
	Disco (HSS)
	Disco (TCT)
	No exponer a la lluvia o al agua
	No quemar
	Terminal positivo
	Terminal negativo

# LISTA DE COMPONENTES

1. EMPUÑADURA BLANDA
2. PROTECCIÓN SUPERIOR FIJA
3. ADAPTADOR DE VACÍO
4. SALIDA DE POLVO
5. PIEZA DE FIJACIÓN DE LA GUÍA PARALELA
6. GUÍA PARALELA
7. PROTECTOR INFERIOR DE LA HOJA
8. PLACA BASE
9. PALANCA DEL PROTECTOR INFERIOR
10. PALANCA DE AJUSTE DE LA PROFUNDIDAD
11. BOTÓN DE BLOQUEO
12. INTERRUPTOR DE ENCENDIDO / APAGADO
13. BATERÍA\*
14. BOTÓN DE BLOQUEO DEL HUSILLO
15. LÁSER
16. DISCO (VER FIG. B)
17. TORNILLO DE FIJACIÓN DEL DISCO (VER FIG. B)
18. ARANDELA DE FIJACIÓN DEL DISCO (VER FIG. B)
19. LLAVE HEXAGONAL (VER FIG. B)
20. DISPOSITIVO DEL LASER (VER FIG. F)
21. PILAS DEL LÁSER (DOS) (VER FIG. G2)

\*Los accesorios ilustrados o descritos pueden no corresponder al material suministrado de serie con el aparato.

## DATOS TÉCNICOS

Modelo **WX523 WX523.1 WX523.9** (5-Denominación de la máquina, representa una sierra)

	WX523 WX523.1	WX523.9
Tensión nominal	20 V $\overline{\text{---}}$ Max**	
Velocidad (nominal) en vacío	2500/min	

Tamaño de la hoja	Disco (TCT)	85mmx1.2mmx15mmx24T	
	Disco (HSS)	85mmx1.2mmx15mmx44T	
	Disco de corte abrasivo	85mmx1.2mmx15mmx60G	
Profundidad máxima de corte		27mm	
Máximo grosor recomendado para el material	Madera	27mm	
	Aluminio	3mm	
	PVC Caños (diámetro)	13mm	
	Azulejos	8mm	
	Acero de hoja	0.91mm	
Pila del láser modelo n°		LR44 1.5V	
Peso de la herramienta desnuda		2.0kg	1.6kg
Tamaño de rosca del husillo		M6	
Grosor de la hoja de sierra	Disco (TCT)	0.8mm	
	Disco (HSS)	0.65mm	
	Disco de corte abrasivo	0.8mm	

\*\*Voltaje medido sin carga. El voltaje inicial máximo de la batería es de 20 voltios. El voltaje nominal es de 18 voltios

## INFORMACIÓN SOBRE EL RUIDO

Nivel de presión acústica ponderada  $L_{pA}$ : 92.0dB(A)

Nivel de potencia acústica ponderada  $L_{wA}$ : 103.0dB(A)



**Utilice protección  
auditiva.**

## INFORMACIÓN SOBRE LAS VIBRACIONES (Corte en madera/Corte en metal)

Valores totales de vibración (suma vectorial triangular) determinados según la norma EN 62841:

Corte en madera	Valor de emisión de vibración $a_{h,w}$ = 5,480m/s <sup>2</sup>
	Incertidumbre K= 1.5m/s <sup>2</sup>
Corte en metal	Valor de emisión de vibración $a_{h,w}$ = 4,628m/s <sup>2</sup>
	Incertidumbre K= 1.5m/s <sup>2</sup>

El valor total de vibraciones declarado y el valor de emisiones acústicas declarado se han medido de conformidad con un método de prueba estándar y pueden utilizarse para realizar comparaciones entre herramientas.

El valor total de vibraciones declarado y el valor de emisiones acústicas declarado también pueden utilizarse en una evaluación preliminar de la exposición.

**⚠ ADVERTENCIA:** Las vibraciones y las emisiones acústicas que se producen durante el uso de la herramienta eléctrica pueden variar respecto a los valores declarados en función de cómo se utilice la herramienta, especialmente dependiendo del tipo de pieza de trabajo que se procese y de otras formas de usar la herramienta:

Cómo se utiliza la herramienta y se cortan o perforan los materiales.

Si la herramienta se encuentra en buenas condiciones de mantenimiento.

Si se utiliza el accesorio correcto para la herramienta y se garantiza que está afilado y en buenas condiciones.

La firmeza de sujeción de las empuñaduras, y el uso de accesorios para reducir las vibraciones y el ruido. Y si la herramienta se utiliza según su DISEÑO estas instrucciones.

**Esta herramienta podría causar síndrome de vibración del brazo y la mano si no se utiliza correctamente.**

**⚠ ADVERTENCIA:** Para conseguir una mayor precisión, debe tenerse en cuenta una estimación del nivel de exposición en condiciones reales de todas las partes del ciclo de uso, como los

tiempos durante los que la herramienta está apagado o cuando está en funcionamiento pero no está realizando ningún trabajo. Ello podría reducir notablemente el nivel de exposición sobre el periodo de carga total.

Minimización del riesgo de exposición a las vibraciones y el ruido.

Utilice SIEMPRE cinceles, brocas y cuchillas afiladas. Mantenga esta herramienta de acuerdo con estas instrucciones y bien lubricada (si es necesario).

Si la herramienta se va a utilizar de forma habitual, se recomienda adquirir accesorios para reducir las vibraciones y el ruido.

Planifique su programa de trabajo para distribuir el uso de la herramienta a lo largo de varios días.

## INFORMACIÓN SOBRE LAS VIBRACIONES (Corte en azulejos)

Valores totales de vibración (suma vectorial triangular) determinados según la norma EN 60745:

Corte en azulejos	Valor de emisión de vibración $a_h$ = 6.13m/s <sup>2</sup>
	Incertidumbre K = 1.5m/s <sup>2</sup>

El valor total de vibración declarado se puede utilizar para comparar una herramienta con otra y también en una evaluación preliminar de exposición.

**⚠ ADVERTENCIA:** El valor de emisión de vibraciones durante el uso de la herramienta podría ser distinto al valor declarado dependiendo de la forma en que se use la herramienta según las condiciones siguientes, y otras variaciones sobre el uso de la herramienta:

Cómo se utiliza la herramienta y se cortan o perforan los materiales.

El estado general y las condiciones de mantenimiento de la herramienta

La utilización del accesorio correcto para la herramienta y su correcto mantenimiento afilado y en buenas condiciones.

La firme sujeción de las empuñaduras y la utilización de accesorios antivibración.

El uso de la herramienta conforme a su diseño y estas instrucciones.

**Esta herramienta podría causar síndrome de vibración mano-brazo si no se utiliza correctamente.**

**⚠ ADVERTENCIA:** Para conseguir una mayor precisión, debe tenerse en cuenta una estimación del nivel de exposición en condiciones reales de todas las partes del ciclo de uso, como los tiempos durante los que la herramienta está apagada o el tiempo que está funcionando al ralentí sin

realizar ningún trabajo. Esto podría reducir notablemente el nivel de exposición durante el periodo completo de trabajo.

Cómo minimizar el riesgo de exposición a la vibración.

Utilice SIEMPRE cinceles, brocas y cuchillas afiladas. Mantenga esta herramienta de acuerdo con estas instrucciones y bien lubricada (si es necesario).

Si la herramienta se utiliza regularmente, invierta en accesorios antivibración.

Planifique su programa de trabajo para distribuir el uso de la herramienta a lo largo de varios días.

## ACCESORIOS

	WX523	WX523.1	WX523.9
<b>Disco(TCT: 24T)</b>	1	1	1
<b>Disco(HSS: 44T)</b>	1	1	1
<b>Disco de corte abrasivo</b>	1	1	1
<b>Guía Paralela</b>	1	1	1
<b>66 Adaptador de vacío</b>	1	1	1
<b>Llave hexagonal</b>	1	1	1
<b>baterías de iones de litio de 20V , 2,0 Ah WA3551.1</b>	1	2	/
<b>1 hora Cargador (WA3860)</b>	1	1	/

Recomendamos que adquiera todos sus accesorios en el mismo establecimiento donde compró la herramienta. Consulte los estuches de los accesorios para más detalles. El personal del establecimiento también puede ayudar y aconsejar.

## INSTRUCCIONES DE FUNCIONAMIENTO





**NOTA:** Antes de usar la herramienta lea el manual de instrucciones detenidamente.

### UTILIZACIÓN REGLAMENTARIA:

La herramienta está diseñada para el corte longitudinal y perpendicular de madera y otros materiales, en línea recta, mientras reposa firmemente sobre la pieza de trabajo.

### MONTAJE Y FUNCIONAMIENTO

Acción	ILUSTRACIÓN
<b>ANTES DE UTILIZAR</b>	
Extracción de la batería	Ver Fig. A1
Carga de la batería	Ver Fig. A2
Instalación de la batería	Ver Fig. A3
<b>MONTAJE</b>	
Montaje y desmontaje de la hoja de la sierra  <b>ADVERTENCIA:</b> ¡Antes de cambiar la hoja quite siempre la batería!	Ver Fig. B
Interruptor de encendido y apagado de seguridad  <b>ADVERTENCIA:</b> para no cortarse con la hoja, no acerque las manos a la placa base <b>NOTA:</b> Mantenga el adaptador de polvo conectado al dispositivo de recolección de polvo cuando utilice la herramienta.	Ver Fig. C1, C2
Corte perpendicular y longitudinal <b>NOTA:</b> para evitar que se produzcan golpes de retroceso en la máquina, no empiece a cortar hasta que la hoja se mueva con estabilidad. De lo contrario, podría resultar herido.	Ver Fig. D1, D2
Ajuste De La Profundidad De Corte	Ver Fig. E1, E2
Uso de la luz láser	Ver Fig. F
Sustitución de las pilas del láser	Ver Fig. G1-G3
Guía Paralela	Ver Fig. H1, H2
Corte de cavidad	Ver Fig. I1, I2
Eliminación Del Serrín	Ver Fig. J

# CONSEJOS DE TRABAJO PARA SU HERRAMIENTA



Si su herramienta eléctrica se calienta demasiado, hágala funcionar sin carga durante 2-3 minutos para enfriar el motor. Evite el uso prolongado a velocidades muy bajas. Proteja las hojas de sierra de los choques y golpes. Un avance excesivo reduce considerablemente las prestaciones del aparato y la vida útil de la hoja de sierra. El rendimiento al aserrar y la limpieza del corte dependen fuertemente del estado y de la forma del diente de la hoja de sierra. Por ello, utilizar solamente hojas de sierra con buen filo y adecuadas al tipo de material a trabajar. Elección de cuchillas: 24 dientes para tareas generales, aproximadamente 40 dientes para cortes más finos, más de 40 dientes para cortes muy finos en superficies delicadas, diamante para azulejos, paneles de cemento, etc. Utilice únicamente las hojas de sierra recomendadas.

## MANTENIMIENTO

### Retire el pack de batería antes de realizar ajustes, reparación o mantenimiento.

Mantenga las herramientas afiladas y limpias para realizar el trabajo mejor y de forma más segura. Siga las instrucciones para lubricar y cambiar los accesorios. Inspeccione los cables de la herramienta periódicamente y, si se dañan, solicite su reparación a un centro de servicio autorizado. Su herramienta eléctrica no requiere de lubricación ni mantenimiento adicional. No posee piezas en su interior que puedan ser reparadas por el usuario. Nunca emplee agua o productos químicos para limpiar su herramienta. Use simplemente un paño seco. Guarde siempre su herramienta en un lugar seco. Mantenga limpias las ranuras de ventilación del motor. Mantenga todos los controles de funcionamiento libres de polvo. Si el cable de alimentación está dañado deberá ser reemplazado por el fabricante, su agente de servicio o por alguna persona cualificada para evitar riesgos. Limpie periódicamente el polvo y virutas de la protección y de la base para garantizar que la máquina funcione a pleno rendimiento.

## PROTECCIÓN AMBIENTAL

 Los residuos de aparatos eléctricos y electrónicos no deben depositarse en la  basura doméstica. Se deben reciclar en las instalaciones especializadas. Consulte a las autoridades locales o el establecimiento para saber cómo reciclar estos productos.

# RESOLUCIÓN DE PROBLEMAS

Síntoma	Causas posibles	Solución posible
La herramienta no arranca al pulsar el interruptor de encendido.	El pack de baterías no está conectado. El pack de baterías está apagado. La escobilla de carbón se ha gastado.	Comprobar si el pack de baterías está correctamente conectado a una salida en funcionamiento. Carga de la batería Solicite a un técnico de mantenimiento que sustituya la escobilla de carbón.
La profundidad de corte es inferior a la especificada.	Se ha acumulado polvo en la parte trasera de la base.	Sacuda el polvo. Considere conectar un aspirador para recoger el polvo.
La hoja gira o resbala.	La hoja no está firmemente encajada con el mandril.	Retire la hoja y vuelva a montarla como se describe en la sección MONTAJE Y DESMONTAJE DE LA HOJA DE LA SIERRA.
La hoja no corta en línea recta.	La hoja está roma. La hoja no está montada correctamente. No ha guiado la hoja correctamente.	Monte una hoja nueva y afilada en la sierra. Compruebe que la hoja esté montada correctamente. Utilice una guía paralela.
La hoja empuja hacia atrás cuando se empieza a cortar	La hoja no está girando suficientemente rápido.	Deje que la hoja de la sierra alcance la velocidad máxima antes de empezar un corte.

68

## PARA LAS HERRAMIENTAS A BATERÍA

El rango de temperatura ambiente de funcionamiento y almacenamiento para la herramienta y la batería es de 0°C-45°C.

El rango de temperatura ambiente recomendado para el Sistema de carga durante el proceso de carga es de 0°C-40°C.

## DECLARACIÓN DE CONFORMIDAD

Los que reciben,  
POSITEC Germany GmbH  
Grüner Weg 10, 50825 Cologne, Germany

Declaran que el producto,  
Descripción **Sierra circular alimentada por batería**

Modelo **WX523 WX523.1 WX523.9 (5-designación de maquinaria, representantes de Sierras)**

Funciones **De corte de diversos materiales con una hoja dentada de rotación**

Cumple con las siguientes Directivas:

**2006/42/EC**  
**2011/65/EU**  
**2014/30/EU**

Cumple las normativas

**EN 62841-1, EN 62841-2-5, EN 55014-1, EN**

**55014-2**  
**EN 60745-1, EN 60745-2-22, EN 61000-3-2,**  
**EN 61000-3-3**

La persona autorizada para componer el archivo técnico,

**Firma** **Marcel Filz**  
**Dirección** **Positec Germany GmbH**  
**Grüner Weg 10, 50825 Cologne, Germany**



2019/07/23  
Allen Ding  
Ingeniero Jefe Adjunto. Pruebas y Certificación.  
Positec Technology (China) Co., Ltd  
18, Dongwang Road, Suzhou Industrial  
Park, Jiangu 215123, P. R. China

# PRODUCTVEILIGHEID

## ALGEMENE VEILIGHEIDSWAARSCHUWINGEN VOOR VERMOGENSMACHINE

 **WAARSCHUWING** Lees alle veiligheidswaarschuwingen, instructies, illustraties en specificaties die bij dit elektrisch gereedschap werden meegeleverd. Het niet opvolgen van alle onderstaande voorschriften kan tot een elektrische schok, brand en/of ernstig persoonlijk letsel leiden.

**Bewaar alle waarschuwingen en instructies voor latere naslag.**

De term "(elektrisch) gereedschap" in de waarschuwingen hieronder, verwijst naar uw op netspanning werkende gereedschap (met stroomdraad) of uw accugereedschap (draadloos).

### 1) WERKGEBIED

- a) **Houd uw werkgebied schoon en zorg ervoor dat deze goed verlicht is.** In rommelige en slecht verlichte werkgebieden gebeuren sneller ongelukken.
- b) **Gebruik elektrisch gereedschap niet in explosieve atmosferen, zoals in de nabijheid van ontvlambare vloeistoffen, gassen of stof.** Elektrisch gereedschap veroorzaakt vonken die de stof of de gassen kunnen doen ontvlammen.
- c) **Houd kinderen en omstanders uit de buurt terwijl u met elektrisch gereedschap werkt.** Aflleidingen kunnen ervoor zorgen dat u de controle over het gereedschap verliest.

### 2) ELEKTRISCHE VEILIGHEID

- a) **De stekker van het elektrisch gereedschap moet passen in het stopcontact. Pas de stekker op geen enkele manier aan om te zorgen dat hij wel past. Gebruik geen adapterstekkers terwijl u geaard elektrisch gereedschap gebruikt.** Onaangepaste stekkers die in het stopcontact passen, verminderen de kans op een elektrische schok.
- b) **Vermijd lichamelijk contact met geaarde of gegronde oppervlakken, zoals buizen, radiatoren, fornuizen en koelkasten.** Als uw lichaam geaard of geground is, is er een grotere kans op een elektrische schok.
- c) **Stel uw elektrische gereedschap niet bloot aan regen of natte omstandigheden.** Water dat elektrisch gereedschap kan binnendringen, vergroot de kans op een elektrische schok.
- d) **Gebruik de stroomdraad niet op een andere manier dan waarvoor deze gemaakt is. Trek niet aan de stroomdraad, ook niet om de stekker uit het stopcontact te krijgen en draag het gereedschap niet door het aan de stroomdraad vast te houden. Houd de stroomdraad uit de buurt van hitte, olie, scherpe hoeken en bewegende onderdelen.**

Beschadigde of verwarde stroomdraden vergroten de kans op een elektrische schok.

- e) **Wanneer u het elektrische gereedschap buitenshuis gebruikt, dient u te zorgen voor een verlengsnoer dat geschikt is voor gebruik buitenshuis.** Het gebruik van een verlengsnoer dat geschikt is voor gebruik buitenshuis, vermindert de kans op een elektrische schok.
- f) **Moet een krachtmachine in een vochtige locatie worden gebruikt, gebruik dan een aardlekschakelaar (ALS).** Een ALS vermindert het gevaar op elektrische schokken.

### 3) PERSOONLIJKE VEILIGHEID

- a) **Blijf alert, kijk waar u mee bezig bent en gebruik uw gezonde verstand wanneer u met elektrisch gereedschap werkt. Gebruik geen elektrisch gereedschap wanneer u moe bent of onder de invloed van drugs, alcohol of medicijnen.** Een moment van onoplettendheid bij het gebruik van elektrisch gereedschap kan leiden tot ernstig persoonlijk letsel.
- b) **Gebruik een veiligheidsuitrusting. Draag altijd oogbescherming.** Een veiligheidsuitrusting, zoals een stofmasker, schoenen met antislipzolen, een veiligheidshelm, of oorbescherming die onder de juiste omstandigheden gebruikt wordt, vermindert de kans op persoonlijk letsel.
- c) **Pas op dat het apparaat niet onbedoeld wordt gestart. Zorg ervoor dat de schakelaar uit staat voordat u de voeding en/of batterij aansluit, en als u de machine oppakt en draagt.** Gereedschap dragen terwijl u uw vinger op de schakelaar houdt, of de stekker in het stopcontact steken terwijl het gereedschap ingeschakeld staat, is vragen om ongelukken.
- d) **Verwijder inbussleutels of moersleutels voordat u het gereedschap inschakelt.** Een sleutel die nog in of op een draaiend onderdeel van het elektrische gereedschap zit, kan leiden tot ernstig persoonlijk letsel.
- e) **Werk niet boven uw macht. Zorg er altijd voor dat u stevig staat en goed in balans bent.** Hierdoor heft u betere controle over het gereedschap in onverwachte situaties.
- f) **Draag geschikte kleding. Draag geen loszittende kleding of sieraden. Houd uw haar en kleding uit de buurt van bewegende onderdelen.** Loszittende kleding, sieraden of lang haar kan vast komen te zitten in bewegende onderdelen.
- g) **Wanneer er apparaten worden bijgeleverd voor stofafzuiging en -opvang, zorg er dan voor dat deze aangesloten zijn en op de juiste manier gebruikt worden.** Het gebruik van deze apparaten vermindert de gevaren die door stof kunnen ontstaan.
- h) **Als u gereedschap veelvuldig gebruikt, dan kan dit leiden tot het negeren van de veiligheidsprincipes, probeer dit te**

**vermijden.** Een achtelozе actie kan binnen een fractie van een seconde leiden tot ernstig letsel.

#### 4) GEBRUIK EN ONDERHOUD VAN ELEKTRISCH GEREEDSCHAP

- a) **Forceer het gereedschap niet. Gebruik gereedschap dat voor de toepassing geschikt is.** Het gebruik van geschikt gereedschap levert beter werk af en werkt veiliger als het gebruikt wordt op de snelheid waar het voor ontworpen is.
- b) **Gebruik het gereedschap niet wanneer de aan/uitschakelaar niet functioneert.** Gereedschap dat niet kan worden bediend met behulp van de schakelaar is gevaarlijk en dient te worden gerepareerd.
- c) **Haal de stekker uit het stopcontact en/of verwijder de accu, indien deze kan worden verwijderd, uit het gereedschap voordat u instellingen verandert, toebehoren vervangt of de machine opbergt.** Deze preventieve veiligheidsmaatregelen verminderen de kans op het ongewild inschakelen van het gereedschap.
- d) **Berg gereedschap dat niet gebruikt wordt buiten het bereik van kinderen op en laat personen die niet bekend zijn met het gereedschap of met deze veiligheidsinstructies het gereedschap niet bedienen.** Elektrisch gereedschap kan in de handen van ongetrainde gebruikers gevaarlijk zijn.
- e) **Onderhouden van het gereedschap en accessoires. Controleer of bewegende onderdelen nog goed uitgelijnd staan, of ze niet ergens vastzitten en controleer op elke andere omstandigheid die ervoor kan zorgen dat het gereedschap niet goed functioneert. Wanneer het gereedschap beschadigd is, dient u het te repareren voordat u het in gebruik neemt.** Veel ongelukken worden veroorzaakt door slecht onderhouden elektrisch gereedschap.
- f) **Houd snijdend gereedschap schoon en scherp.** Goed onderhouden snijdend gereedschap met scherpe zaagbladen/messen zal minder snel vastlopen en is makkelijker te bedienen.
- g) **Gebruik het gereedschap, de accessoires, de bitjes, enz. in overeenstemming met deze instructies en op de manier zoals bedoeld voor het specifieke type elektrisch gereedschap, rekening houdend met de werkomstandigheden en het uit te voeren werk.** Het gereedschap gebruiken voor andere doeleinden dan waar deze voor ontworpen is, kan gevaarlijke situaties opleveren.
- h) **Houd de handgrepen en grijppervlakken droog, schoon en vrij van olie en smeermiddel.** Glibberige handgrepen en grijppervlakken laten geen veilige hantering toe, en zorgen ervoor dat u geen controle hebt over het gereedschap in onverwachte

omstandigheden.

#### 5) GEBRUIK EN ONDERHOUD VAN ACCUGEREEDSCHAP

- a) **Laad het accupack alleen op met de door de fabrikant aangegeven oplader.** Een oplader die geschikt is voor het ene type accupack, kan brand veroorzaken wanneer die gebruikt wordt voor een ander type accupack.
- b) **Gebruik het gereedschap uitsluitend met het aangegeven accupack.** Door het gebruik van andere accupacks ontstaat de kans op letsel of brand.
- c) **Wanneer het accupack niet gebruikt wordt, dient u het uit de buurt te houden van metalen voorwerpen, zoals paperclips, munten, sleutels, spijkers, schroeven of andere kleine metalen voorwerpen die een verbinding kunnen maken tussen de contactpunten van de terminal.** Het kortsluiten van de accuterminals kan zorgen voor brandwonden of brand.
- d) **Onder extreme omstandigheden kan er vloeistof uit de accu lopen; raak deze vloeistof niet aan. Wanneer u toch onverhoopt met de vloeistof in aanraking komt, dient u dit onmiddellijk af te spoelen met water. Wanneer de vloeistof in de ogen raakt, dient u zo snel mogelijk een arts te raadplegen.** Vloeistof die afkomstig is uit de accu kan irritatie of brandwonden veroorzaken.
- e) **Gebruik geen accu of gereedschap dat beschadigd of aangepast is.** Beschadigde of aangepaste accu's kunnen onvoorspelbaar reageren, wat kan leiden tot brand, explosie of het veroorzaken van letsel.
- f) **Stel een accu of gereedschap niet bloot aan vuur of extreme temperatuur.** Blootstelling aan brand of een temperatuur boven 130°C kan explosie veroorzaken.
- g) **Volg alle instructies en laad de accu of het gereedschap niet op buiten het temperatuurbereik dat vermeld is in de handleiding.** Onjuist opladen of opladen bij temperaturen buiten het aangegeven bereik kan de accu beschadigen en het risico op brand vergroten.
- #### 6) SERVICE
- a) **Laat uw elektrisch gereedschap repareren door een bevoegde reparateur die alleen originele reserveonderdelen gebruikt.** Zo bent u er zeker van dat uw gereedschap veilig blijft.
- b) **Repareer nooit beschadigde accu's.** Reparatie van accu's mag alleen worden uitgevoerd door de fabrikant of geautoriseerde onderhoudstechnici.

## VEILIGHEIDSINSTRUCTIES

# VOOR ALLE ZAGEN

## ZAAGMETHODE

- a)  **WAARSCHUWING Houd handen uit de buurt van het zaaggedeelte van het blad.** Wanneer beide handen de zaag vasthouden, kunt u zich niet in de handen zagen.
- b) **Reik niet onder het werkobject.** De beschermkap kan u onder het werkobject niet tegen het zaagblad beschermen.
- c) Stel de zaagdiepte in op de dikte van het werkobject. Er moet minder dan één tand zichtbaar zijn onder het werkobject.
- d) **Houd het werkobject nooit met de handen vast of over uw been. Zet het werkobject vast op een stabiel platform.** Het is belangrijk om het object voldoende te ondersteunen, zodat uw lichaam niet geraakt kan worden, het zaagblad niet vast kan lopen en u de controle over de machine niet verliest.
- e) Houd de machine alleen vast bij de geïsoleerde handgrepen, wanneer uw werkzaamheden tot gevolg kunnen hebben dat het accessoire in contact komt met bverborgen bedrading. Komt het accessoire in contact met een spanningvoerende draad, dank om de metalen delen van de machine onder spanning staan, wat dodelijk kan zijn voor de gebruiker.
- f) **Gebruik bij het schulpen altijd een langseleider of een richtiniaal.** Dit zorgt voor een nauwkeurige snede en u verminder de kans op een vastgelopen zaagblad.
- g) **Gebruik altijd zaagbladen met opspandoorngaten van de juiste grootte en vorm.** Zaagbladen die niet overeenkomen met de hardware van de zaag zullen excentrisch draaien waardoor u de controle over het apparaat verliest.
- h) **Gebruik nooit beschadigde of onjuiste bouten of ringen voor het zaagblad.** De ringen en moeren voor het zaagblad zijn speciaal ontworpen voor deze zaag zodat deze optimaal presteert en veilig gebruikt kan worden.

## OVERIGE VEILIGHEIDSINSTRUCTIES VOOR ALLE ZAGEN

### OORZAKEN EN VOORKOMING VAN TERUGSLAG

- terugslag is een plotselinge reactie als het zaagblad klemt, vastloopt of niet goed uitgelijnd is. Hierdoor schiet de zaag omhoog, uit het werkobject en richting de bediener;
- als het blad klemt of sterk vastloopt omdat de zaagsnede te smal wordt, stopt het zaagblad en als gevolg van de motorreactie schiet het apparaat snel terug richting de bediener;
- als het blad knikt of niet goed is uitgelijnd, zullen de tanden aan de achterkant van het blad in het

bovenste oppervlak van het hout zagen, zodat het blad uit de zaagsnede komt en terugschiet richting de bediener.

Terugslag is het gevolg van verkeerd gebruik en/of onjuiste bediening of omstandigheden. Dit kan voorkomen worden door de juiste voorzorgsmaatregelen te nemen, zoals hieronder vermeld.

- a) Houd de zaag goed vast en plaats uw armen zodanig dat u de kracht van een terugslag kunt weerstaan. **Ga met uw lichaam aan een van beiden zijden van het zaagblad staan, maar niet op één lijn met het zaagblad.** Terugslag kan ervoor zorgen dat de zaag terugschiet, maar de kracht ervan kan worden weerstaan door de bediener, indien deze de juiste voorzorgsmaatregelen heeft getroffen.
- b) **Als het blad vastloopt, of als de snee om welke reden dan ook wordt onderbroken, laat dan de schakelaar los en houd de zaag bewegingsloos in het materiaal totdat het zaagblad volledig stilstaat. Probeer nooit de zaag uit het werkobject te halen of terug te trekken terwijl het blad nog beweegt; dit kan een terugslag veroorzaken.** Onderzoek en corrigeer zaken ter voorkoming van het vastlopen van het blad.
- c) **Als u de zaag opnieuw aanzet in het werkobject, centreer het zaagblad dan in de zaagsnede en controleer of de zaagtanden niet vastzitten in het materiaal.** Als het zaagblad vastloopt, kan deze omhoog gaan of een terugslag geven zodra de zaag opnieuw wordt gestart.
- d) **Ondersteun grote panelen om zo het risico op het klemmen van het blad en terugslag te voorkomen.** Grote panelen kunnen onder hun gewicht doorzakken. Ondersteuning dient te worden geplaatst aan beide zijden onder het paneel, nabij de zaagsnede en de rand van het paneel.
- e) **Gebruik geen stompe of beschadigde zaagbladen.** Onscherpe of onjuist ingestelde bladen produceren een smalle zaagsnede en dit zorgt voor extra frictie, het vastlopen van het blad en een terugslag.
- f) **Bladdiepte en de sluithefbomen voor het instellen van de afschuiving moeten goed zijn vergrendeld voordat u kunt gaan zagen.** Als deze instellingen verschuiven tijdens het zagen, kan het zaagblad vastlopen en een terugslag veroorzaken.
- g) **Wees extra zorgvuldig als u rechtstreeks in een bestaande wand zaagt of andere blinde gebieden.** Het uitstekende zaagblad zaagt mogelijk in voorwerpen die een terugslag kunnen veroorzaken.

## VEILIGHEIDSINSTRUCTIES VOOR CIRKELZAAG MET

# DRAAIENDE ZAAGKAP

## FUNCTIE ZAAGKAP

- a) **Controleer voor ieder gebruik of de onderste beveiliging op de juiste manier is vergrendeld. Gebruik de zaag niet als de onderste bescherming niet vrij beweegt en onmiddellijk sluit.** Klem of bind de onderste bescherming nooit vast in de open positie. Als de zaag onopzettelijk valt, kan de onderste bescherming verbuigen. Trek de onderste bescherming omhoog met de terugtrekhandel en zorg ervoor dat deze vrij kan bewegen en het blad of welk ander deel niet raakt in alle hoeken of zaagdiepten.
- b) **Controleer de werking van de veer van de onderste bescherming. Als de bescherming en de veer niet goed functioneren, dienen deze voor gebruik te worden gerepareerd.** De onderste bescherming werkt misschien niet goed als gevolg van beschadigde onderdelen, gomachtige aanslag of vuil.
- c) **Verzekeren dat de gids plaat van de zaag niet zal verschuiven tijdens het uitvoeren van de "duik cut" wanneer het blad afschuining instelling is niet op 90 °.** Blade verschuiving zijwaarts zal veroorzaken bindend en waarschuijnlijk schop terug.
- d) **Let erop dat de onderste bescherming altijd over het blad zit voordat de zaag op een werkbank of de grond wordt gezet.** Bij een onbeschermd zaagblad waarbij de motor niet actief is, loopt de zaag terug en snijdt deze in alles wat in de weg zit. Denk eraan dat het even duurt voordat het zaagblad stopt, nadat u de motor hebt uitgeschakeld.

## EXTRA VEILIGHEIDSREGELS VOOR UW CIRKELZAAG

1. Gebruik alleen zaagbladen die door de fabrikant worden aanbevolen en beantwoorden aan EN 847-1, als ze bedoeld zijn voor hout en gelijkaardige materialen.
2. Gebruik geen schuurschijven.
3. Gebruik alleen de bladdiameter(s) volgens de markeringen.
4. Identificeer het juiste zaagblad voor het te zagen materiaal.
5. Gebruik alleen zaagbladen die gemarkeerd zijn met een snelheid die gelijk is aan of hoger dan de snelheid die op het apparaat is vermeld.

## AANVULLENDE VEILIGHEIDSWAARSCHUWINGEN

# VOOR HET SNIJDEN VAN TEGELS

- a) **Voor optimale veiligheid moet de bijgeleverde beschermkap stevig op het gereedschap worden bevestigd en geplaatst zodat er zo min mogelijk risico is op contact tussen slijpschijf en gebruiker. Zorg dat uzelf en omstanders afstand houden van het schaaflat van de ronddraaiende slijpschijf.** De kap beschermt de gebruiker tegen brokstukken van het wiel en onbedoeld aanraken van het wiel.
- b) **Gebruik alleen diamanten doorslijpschijven voor uw elektrisch gereedschap.** Het feit dat een accessoire op de machine past, betekent niet dat de veilige werking gegarandeerd is.
- c) **De nominale snelheid van een accessoire moet minstens zo groot zijn als de maximale snelheid van de machine.** Accessoires die op een te hoge snelheid worden gebruikt, kunnen uit elkaar vliegen.
- d) **Wielen mogen alleen worden gebruikt voor aanbevolen toepassingen. Probeer bijvoorbeeld niet te slijpen met de kant van een snijwiel.** Een schurend snijwiel is bedoeld voor het slijpen van de oppervlakte – door kracht op de zijkant uit te oefenen zou het wielen uit elkaar kunnen liegen.
- e) **Gebruik steeds onbeschadigde wielflenzen die de juiste grootte en vorm hebben voor het gebruikte wiel.** De juiste wielflenzen ondersteunen het wiel en verminderen de kans dat het wiel breekt.
- f) **Gebruik geen afgeslepen wielen van een machine die werkt met een groter vermogen.** Een wiel dat geschikt is voor een groter vermogen, is niet geschikt voor de hogere snelheid van een kleinere machine en zou kunnen breken.
- g) **De buitendiameter en de dikte van een accessoire moeten binnen de capaciteit van de machine passen.** Accessoires van de verkeerde grootte kunnen niet goed beschermd en bediend worden.
- h) **Slijpschijven en flenzen moeten nauwkeurig op de uitgaande as van het elektrische gereedschap passen.** Inzetgereedschappen die niet nauwkeurig op de uitgaande as van het elektrische gereedschap passen, draaien ongelijkmatig, trillen sterk en kunnen tot het verlies van de controle leiden.
- i) **Houd de machine alleen vast bij de geïsoleerde handgrepen, wanneer uw werkzaamheden tot gevolg kunnen hebben dat het accessoire in contact komt met bverborgen bedrading.** Contact met een draad die onder stroom staat, zorgt ervoor dat de metalen delen van de machine ook onder stroom komen te staan, waardoor u een elektrische schok kunt krijgen.
- j) **Draag persoonlijke beschermingsmiddelen. Afhankelijk van de werkzaamheden draagt**



**u hoofdbescherming of een veiligheidsbril. Draag zodig een stofmasker, gehoorbescherming, handschoenen en een schoort waarmee afgeslepen materiaal en delen van het werkstuk mee kunnen worden opgevangen.** De oogbescherming moet geschikt zijn om rondvliegende deeltjes op te vangen die bij de werkzaamheden ontstaan. Het stofmasker moet geschikt zijn om deeltjes uit de lucht te filteren. Langdurige blootstelling aan lawaai kan tot gehoorschade leiden.

- k) Houd omstanders op een veilige afstand van het werkgebied. Iedereen die zich in het werkgebied bevindt moet persoonlijke beschermingsmiddelen dragen.** Brokstukken van het werkstuk of gebroken inzetgereedschappen kunnen wegvliegen en verwondingen veroorzaken, ook buiten de directe werkomgeving.
- l) Houd de machine alleen vast bij de geïsoleerde handgrepen, waaneer uw werkzaamheden tot gevolg kunnen hebben dat het accessoire in contact komt met bverborgten bedrading.** Contact met een draad die onder stroom staat, zorgt ervoor dat de metalen delen van de machine ook onder stroom komen te staan, waardoor u een elektrische schok kunt krijgen.
- m) Leg de machine nooit neer als het accessoire nog in beweging is.** Het draaiende inzetgereedschap kan in contact komen met het oppervlak, waardoor u de controle over het elektrische gereedschap kunt verliezen.
- n) Laat de machine niet draaien terwijl u hem opzij draagt.** Door onbedoeld contact met het draaiende accessoire kan uw kleding worden gegrepen, waardoor de machine in aanraking met uw lichaam komt.
- o) Maak de ventilatieopeningen van de machine geregeld schoon.** De ventilator van de motor brengt stof binnen de behuizing en door ophoping van metalen deeltjes kan ere en elektrisch gevaar ontstaan
- p) Gebruik de machine niet bij ontbrandbare materialen.** Ze zouden door vonken in brand kunnen raken.

## **TERUGSLAG EN DAARMEE VERWANTE WAARSCHUWINGEN**

Terugslag is een plotsere reactie op een geklemde of vastzittende draaischijf. Klemmen of vastzitten veroorzaakt het snel stilvallen van de draaischijf die op zijn beurt ervoor zorgt dat het ongecontroleerde elektrische gereedschap in de tegenovergestelde richting van de rotatie van de schijf wordt geforceerd op het punt van de verbinding. Bijvoorbeeld, als een slijpwiel in het werkstuk blijft klemzitten, dan zal de rand van het wiel zich in de oppervlakte van het materiaal graven waarna het wiel naar buiten schiet. Het wiel kan in de richting van de gebruiker schieten of in de andere richting,

afhankelijk van de bewegingsrichting van het wiel op het moment dat het vast bleef zitten. Een schuurwiel kan onder die omstandigheden ook breken. Terugslag is het gevolg van verkeerd gebruik van een machine en/of onjuiste bedrijfsprocedures en –omstandigheden. Met de juiste maatregelen kan het vermeden worden, zoals hieronder is beschreven.

- a) Houd de machine stevig vast en zorg ervoor dat lichaam en armen in een zodanige positie staan dat u de terugslagkrachten kunt weerstaan.** Maak steeds gebruik van het hulphandvat, als het aanwezig is, zodat u tijdens het opstarten maximale beheersing hebt over terugslag en koppelreacties. De gebruiker kan koppelreacties en terugslagkrachten beheersen met de juiste voorzorgsmaatregelen.
- b) Houd uw hand nooit bij het draaiende accessoire.** Het accessoire kan over uw hand terugslaan.
- c) Zorg dat uw lichaam niet in een lijn met de draaischijf staat.** Bij terugslag schiet de machine in een richting die tegengesteld is aan de beweging van het wiel, op het moment dat het wiel vastklemt.
- d) Wees voorzichtig bij het werken langs hoeken, scherpe randen e.d. zodat vermeden wordt dat de machine terugstuitert en het accessoire blijft vastzitten.** Hoeken, scherpe randen en stuiters kunnen het draaiende accessoire vastgrijpen waardoor u de macht over de machine verliest of er terugslag optreedt.
- e) Maak geen zaagketting vast, houtsnijvlad, gesegmenteerde diamantschijf met een perifere opening van meer dan 10 mm of een getand zaagblad.** Dergelijke gereedschappen geven vaak terugslag en het gevaar dat u de macht over de machine verliest.
- f) “Knel” het wiel niet of oefen geen overmatige druk uit. Probeer niet extra diep te snijden.** Door overbelasting van het wiel vergroot u de kans dat het wiel verbuigt of in de snede blijft vastzitten, waardoor het wiel terugslaat of breekt.
- g) Blijft het wiel vastzetten of moeten de werkzaamheden onderbroken worden, schakel de machine dan uit en houd hem stil tot het wiel volledig tot stilstand is gekomen.** Probeer nooit om de nog draaiende doorslijpschijf uit de groef te trekken. Anders kan een terugslag het gevolg zijn. Onderzoek de oorzaak van het vastzittende wiel en neem maatregelen om het probleem te verhelpen.
- h) Herstel de machine niet in het werkstuk. Laat het wiel tot volle snelheid komen en breng het weer terug in de snede.** Het wiel kan vastklemmen, weglopen en terugslaan als de machine wordt gestart met het wiel in het werkstuk
- i) Ondersteun panelen en grote werkstukken om het gevaar van vastklemmen en terugslag te vermijden.** Een groot werkstuk kan onder eigen gewicht doorzakken. Ondersteun

het werkstuk in de buurt van de snijlijn en aan de rand van het werkstuk, aan weerszijden van het wiel.

- j) Wees extra voorzichtig bij het maken van een "zaksnede" tussen bestaande muren of in een ander blind gebied.** Het uitstekende wiel kan in contact komen met gas- en waterbuizen, met elektrische bedrading of andere voorwerpen waardoor er terugslag ontstaat.

## AANVULLENDE VEILIGHEIDSREGELS

1. Draag altijd een stofmasker.

## VEILIGHEIDSPUNTEN VOOR UW LASER



**WAARSCHUWING: Lees alle instructies zorgvuldig door.** Indien u zich niet aan alle onderstaande instructies houdt, kan dat leiden tot een elektrische schok, brand en/of ernstig letsel. **Bewaar alle waarschuwingen en instructies voor latere naslag.**

Deze lasers betekenen normaal gesproken geen optisch gevaar, hoewel staren in de straal blindheid kan veroorzaken.

Staar niet direct in de laserstraal. Er kan zich een gevaar voordoen als u toch in de straal staart, volg de veiligheidsvoorschriften als volgt na:

1. De laser moet worden gebruikt en onderhouden volgens de instructies van de fabrikant.
2. Richt de straal nooit op een persoon of een voorwerp, anders dan het werkstuk.
3. De laserstraal mag niet expes op een ander persoon worden gericht en mag niet langer dan 0,25 seconde in het oog schijnen.
4. Zorg er altijd voor dat de laserstraal wordt gericht op een stabiel werkstuk zonder reflecterende oppervlakken, bijv. hout of andere ruwe oppervlakken zijn acceptabel. Helder schijnend reflecterend plaatstaal of iets dergelijks is niet geschikt voor laserapplicaties, omdat het reflecterende oppervlak de laserstraal terug naar de gebruiker kan richten.
5. Verander het lasertoestel niet door een ander type. Reparaties moeten worden uitgevoerd door de fabrikant of een geautoriseerde reparateur.
6. LET OP: Ander gebruik van de bediening of andere verstellingen dan die hierin aangegeven kunnen leiden tot gevaarlijke blootstelling aan straling.

### VEILIGHEIDSPUNTEN VOOR UW LASER KLASSE 2

Het laserapparaat dat met dit gereedschap is ingebouwd is eerste klas met een maximum straling van 1.5mW en 650 nm golflengte.

**LASERSTRALING VAN KLASSE 2, KIJK NIET IN**

## DE STRAAL

## VEILIGHEIDSINSTRUCTIES VOOR HET ACCUPACK













- a) Batterijcellen en accupacks mogen niet gedemonteerd, geopend of vernietigd worden.**
- b) Sluit accupacks niet kort. Bewaar accupacks niet willekeurig in een doos of lade waar ze elkaar kunnen kortsluiten of door geleidende voorwerpen kortgesloten kunnen worden.** Houd het accupack op een afstand van andere metalen voorwerpen als paperclips, muntstukken, sleutels, nagels, schroeven en andere kleine metalen voorwerpen die de contacten van de accupack kunnen verbinden. Kortgesloten contacten van accupacks kunnen brandwonden of brand veroorzaken.
- c) Stel accupacks niet bloot aan warmte of vuur. Vermijd opslag in direct zonlicht.**
- d) Stel accupacks niet bloot aan mechanische schokken.**
- e) Als een accu lekt dient men voorzichtig te zijn dat de vloeistof niet in contact komt met de huid of de ogen. Als dat toch gebeurt spoelt men de huid onder stromend water en raadpleegt men een arts.**
- f) Raadpleeg meteen een arts wanneer een batterij of accupack is ingeslikt.**
- g) Houd batterijcellen en accupacks schoon en droog.**
- h) Veeg de aansluitingen van het accupack schoon met een droge doek als ze vuil zijn geworden.**
- i) Accupacks moeten voor gebruik worden opgeladen. Lees de gebruiksaanwijzing voor de juiste laadinstructies.**
- j) Laat accupacks niet langdurig opladen als ze niet worden gebruikt.**
- k) Na een lange opslagperiode kan het nodig zijn het accupack enkele keren op te laden en te ontladen voor een optimale prestatie.**
- l) Accupacks presteren het best bij normale kamertemperatuur (20 °C ± 5 °C).**
- m) Wanneer u accupacks wegwerpt, dient u accupacks van verschillende elektrochemische systemen van elkaar afgezonderd te houden.**
- n) Laad alleen op met een lader met de technische gegevens van WORX. Gebruik geen andere lader dan de lader die specifiek voor dat doel met de apparatuur is meegeleverd.** Een lader voor één type accupack geschikt is kan een brandgevaar inhouden wanneer gebruikt met een ander type.
- o) Gebruikt geen accupack dat niet bedoeld is voor gebruik met deze apparatuur.**
- p) Houd accupacks buiten het bereik van kinderen.**
- q) Bewaar de oorspronkelijke instructies van**

het product voor latere gebruik.

- r) Verwijder het batterijpakket uit de apparatuur als het niet in gebruik is.
- s) Volg de juiste procedure voor afvalverwijdering na afdanken van dit apparaat.
- t) Gebruik geen cellen van verschillende fabrikanten, capaciteit, afmetingen of typen binnen een apparaat.
- u) Verwijder het accupack niet uit de originele verpakking, tot dit nodig is voor gebruik.
- v) Let op de plus (+) en min (-) markeringen op de accu en zorg voor correct gebruik.

## SYMBOLEN

	Om het risico op letsels te beperken, moet u de gebruikershandleiding lezen
	Waarschuwing
	Draag oorbescherming
	Draag een veiligheidsbril
	Draag een stofmasker
	Kijk niet in de straal
	Laserstraling
	Afgedankte elektrische producten mogen niet bij het normale huisafval terechtkomen. Breng deze producten waar mogelijk naar een recyclecentrum bij u in de buurt. Vraag de verkoper of de gemeente informatie en advies over het recyclen van elektrische apparatuur.

	Batterijen niet weggooien. Breng lege accu's naar een recyclecentrum of inzamelpunt voor chemisch afval bij u in de buurt
	Zorg ervoor dat de batterij voorafgaand aan het verwisselen van de accessoires wordt verwijderd.
	Draag beschermende handschoenen
	Hout
	Metaal
	Aluminium
	Plastic
	Tegels
	Onjuist
	Goed
	Vergrendelen
	Ontgrendelen

	Schurende snijschijf
	Zaagblad (HSS)
	Zaagblad (TCT)
	Niet blootstellen aan regen of water
	Niet verbranden
	Positieve aansluiting
	Negatieve aansluiting

## ONDERDELENLIJST

1. ZACHTE HANDGREEP
2. VASTE BOVENSTE ZAAGKAP
3. STOFZUIGERADAPTER
4. UITLAAT VOOR ZAAGSEL
5. SPANINSTALLATIE PARALLELGELEIDER
6. PARALLELGELEIDER
7. ONDERSTE BESCHERMKAP
8. VOETPLAAT
9. HENDEL ONDERSTE BESCHERMKAP
10. HENDEL VOOR DIEPTEVERSTELLING
11. UIT-KNOP VERGRENDELEN
12. AAN/UITSCHAKELAAR
13. ACCU\*
14. VERGRENDELKNOP SPIL
15. LASER
16. ZAAGBLAD (ZIE B)
17. OUT VAN ZAAGBLAD (ZIE B)
18. BUITENSTE FLENS (ZIE B)
19. INBUSSLEUTEL (ZIE B)
20. SCHAKELAAR VAN LASER (ZIE F)
21. LASERBATTERIJEN (TWEË) (ZIE G2)

\*Niet alle afgebeelde of beschreven toebehoren worden standaard meegeleverd.

## TECHNISCHE GEGEVENS

Type **WX523 WX523.1 WX523.9** (5-aanduiding van machines, kenmerkend voor Zaag)

	WX523 WX523.1	WX523.9
Nominale spanning	20 V $\overline{\text{---}}$ Max**	
Toerental onbelast	2500/min	

Grootte van zaagblad	Zaagblad (TCT)	85mmx1.2mmx15mmx24T	
	Zaagblad (HSS)	85mmx1.2mmx15mmx44T	
	Schurende snijnschijf	85mmx1.2mmx15mmx60G	
Max. schaaftdiepte		27mm	
Aanbevolen maximale materiaaldikte	Hout	27mm	
	Aluminium	3mm	
	PVC pijpen (diameter)	13mm	
	Tegels	8mm	
	Bladstaal	0.91mm	
Laserbatterij, modelnummer		LR44 1.5V	
Gewicht machine		2.0kg	1.6kg
Draadmaat spil		M6	
Dikte zaagblad	Zaagblad (TCT)	0.8mm	
	Zaagblad (HSS)	0.65mm	
	Schurende snijnschijf	0.8mm	

\*\*Spanning gemeten zonder belasting.  
 Beginspanning batterij bereikt maximum 20 volt.  
 Nominale spanning is 18 volt.

## DRAAG OORBESCHERMING.

A-gewogen geluidsdruk	$L_{PA}$ : 92.0dB(A)
A-gewogen geluidsvermogen	$L_{WA}$ : 103.0dB(A)
$K_{PA}$ & $K_{WA}$	3.0dB(A)

### Draag oorbescherming.

## TRILLINGSGEGEVENS (Zagen in hout/Zagen in metaal)

Totale trillingswaarden (som triax vector) bepaald volgens EN 62841:

Zagen in hout	Trillingswaarde: $a_{h,w} = 5,480m/s^2$
	Onzekerheid $K = 1.5m/s^2$
Zagen in metaal	Trillingswaarde: $a_{h,w} = 4,628m/s^2$
	Onzekerheid $K = 1.5m/s^2$

De totale waarde van trillingen en geluidsemissie werden gemeten volgens een standaard testmethode en kunnen worden gebruikt om gereedschappen te vergelijken.

De totale waarde van trillingen en geluidsemissie kunnen ook voor een voorlopige beoordeling van de blootstelling worden gebruikt.



**WAARSCHUWING:** Trillingen en geluidsemissie die tijdens het gebruik van het gereedschap optreden, kunnen verschillen van de opgegeven waarde, dit is afhankelijk van de manier waarop het gereedschap wordt gebruikt, met name van het werkstuk dat wordt bewerkt, afhankelijk van de volgende voorbeelden en andere variaties in de manier waarop het gereedschap wordt gebruikt:

Hoe de machine gebruikt wordt en hoe het materiaal gesneden of geboord wordt.

De conditie en de onderhoudstoestand van de machine.

Gebruik van de juiste toebehoren. Zorg ervoor dat ze scherp zijn en in goede conditie.

Hoe stevig de handgreep wordt vastgehouden en of er anti-trilling en -geluidsaccessoires worden gebruikt.

De machine moet gebruikt worden zoals door de ontwerper bedoeld is en in overeenstemming met deze instructies.

**Deze machine kan een trillingsyndroom in hand en arm veroorzaken als hij niet op de juiste wijze gehanteerd wordt.**



**WAARSCHUWING:** Voor de nauwkeurigheid moet bij een schatting van het blootstellingsniveau in de feitelijke gebruiksomstandigheden rekening worden gehouden met alle delen van de bewerking, zoals het moment dat de machine wordt uitgeschakeld en de tijden waarop de machine loopt zonder daadwerkelijk gebruikt te worden. Dit kan het blootstellingsniveau over de totale werkperiode aanzienlijk verminderen. Het risico op blootstelling aan trillingen en geluid verminderen. Gebruik ALTIJD scherpe beitels, boren en zaagbladen. Onderhoud de machine volgens deze instructies en houd hem goed gesmeerd (voor zover van toepassing).

Als het gereedschap regelmatig wordt gebruikt, investeer dan in anti-trilling en -geluidsaccessoires. Plan de werkzaamheden zodat de taken met veel trillingen over een aantal dagen verspreid worden.

## TRILLINGSGEGEVENS (ZAGEN IN TEGELS)

Totale trillingswaarden (som triax vector) bepaald volgens EN 60745:

Zagen in tegels	Trillingswaarde: $a_h = 6.13\text{m/s}^2$
	Onzekerheid $K = 1.5\text{m/s}^2$

De opgegeven totale trillingswaarde kan worden gebruikt om een gereedschap met een ander te vergelijken en kan ook dienen als een voorlopige beoordeling van de blootstelling.

**⚠ WAARSCHUWING:** De trillingsemisiewaarde tijdens het feitelijke gebruik van dit elektrisch gereedschap kan afwijken van de opgegeven waarde, afhankelijk van de wijze waarop het gereedschap wordt gebruikt, zoals in de volgende voorbeelden:

Hoe de machine gebruikt wordt en hoe het materiaal gesneden of geboord wordt.

Of het gereedschap in goede staat verkeerd en correct wordt onderhouden.

Gebruik van de juiste toebehoren voor het gereedschap en of deze scherp zijn en in goede staat verkeren. De stevigheid van de grip op de handgrepen en het eventuele gebruik van antivibratie-accessoires.

En of het gereedschap wordt gebruikt waarvoor het ontworpen is en in overeenstemming met deze instructies.

**Dit gereedschap kan een trillingssyndroom in de handen en armen veroorzaken als het niet op de juiste wijze gehanteerd wordt.**

**⚠ WAARSCHUWING:** Voor de nauwkeurigheid moet bij een schatting van het blootstellingsniveau in de feitelijke gebruiksomstandigheden rekening worden gehouden met alle delen van de bedrijfscyclus, zoals het moment waarop het gereedschap wordt uitgeschakeld en terwijl het gereedschap in werking is zonder daadwerkelijk gebruikt te worden. Dit kan het blootstellingsniveau over de totale werkperiode aanzienlijk verminderen. Help de blootstelling aan trillingen te minimaliseren. Gebruik ALTIJD scherpe beitels, boren en zaagbladen. Onderhoud de machine volgens deze instructies en houd hem goed gesmeerd (voor zover van toepassing)

Schaf antivibratie-accessoires aan wanneer u het gereedschap geregeld gebruikt. Plan de werkzaamheden zodat de taken met veel trillingen over een aantal dagen verspreid worden.

## TOEBEHOREN

	WX523	WX523.1	WX523.9
<b>Zaagblad (TCT: 24T)</b>	1	1	1
<b>Zaagblad (HSS: 44T)</b>	1	1	1
<b>Schurende snijschijf</b>	1	1	1
<b>Parallelgeleider</b>	1	1	1
<b>Stofzuigeradapter</b>	1	1	1
<b>Inbussleutel</b>	1	1	1
<b>20V Accu 2,0 Ah Li-Ion WA3551.1</b>	1	2	/
<b>1 uur Lader (WA3860)</b>	1	1	/

Wij adviseren u alle accessoires te kopen in de winkel waar u het gereedschap heeft aangekocht. Kijk op de verpakking van accessoires voor meer informatie. Ook het winkelpersoneel kan u helpen en adviseren.

## BEDIENINGSINSTRUCTIES



**OPMERKING:** lees het instructieboekje aandachtig voor gebruik van het gereedschap.

### GEbruik VOLGENS BESTEMMING:

Het gereedschap is bedoeld voor het in de lengte en kruiselings zagen van hout, en andere materialen in rechte lijnen, terwijl het stevig op het werkstuk rust.

### ASSEMBLAGE EN BEDIENING

Actie	Figuur
<b>VOOR GEBRUIK</b>	
De accu verwijderen	Zie Fig. A1
De batterij opladen	Zie Fig. A2
De accu installeren	Zie Fig. A3
<b>MONTAGE</b>	

Monteren En Verwijderen Zaagblad  <b>WAARSCHUWING:</b> Verwijder vóórdat u het zaagblad vervangt altijd eerst de accu!	Zie Fig. B
Veiligheidsschakelaar  <b>WAARSCHUWING:</b> Leg uw handen niet rond de grondplaat om letsel door het scherpe zaagblad te voorkomen <b>OPMERKING:</b> Wanneer u het gereedschap gebruikt, sluit u de stofadapter aan op de stofafscheider.	Zie Fig. C1, C2
Kruis- en schulpzagen <b>OPMERKING:</b> Om letsel door terugslag te voorkomen, mag u niet beginnen te snijden tot het mes stabiel loopt.	Zie Fig. D1 D2
Zaagdiepte Aanpassen	Zie Fig. E1 E2
De Laserlampfunctie Gebruiken	Zie Fig. F
De Laserbatterijen Vervangen	Zie Fig. G1-G3
Parallelgeleider	Zie Fig. H1 H2
Holte zagen	Zie Fig. I1 I2
Zaagsel Verwijderen	Zie Fig. J

### uitvoert.

Houd uw gereedschappen scherp en schoon voor betere en veiligere prestaties. Volg de instructies voor het smeren en vervangen van toebehoren. Inspecteer periodiek de kabels van het gereedschap. Als ze beschadigd zijn moet u ze laten repareren door een erkend onderhoudscentrum. Uw gereedschap vereist geen smering of onderhoud. Dit gereedschap bevat geen onderdelen die door de gebruiker dienen te worden onderhouden. Gebruik nooit water of chemische reinigingsmiddelen voor het schoonmaken van uw elektrische gereedschap. Veeg schoon met een droge doek. Bewaar uw elektrische gereedschap altijd op een droge plaats. Houd de ventilatiegaten van de motor schoon. Houd alle bedieningselementen vrij van stof. Is de voedingskabel beschadigd, dan moet hij, om risico te voorkomen, worden vervangen door de fabrikant, zijn vertegenwoordiger of een ander bevoegd persoon. Verwijder zaagsel en houtkrullen geregeld van de kap en de voetplaat om zeker te zijn van goede prestaties

## BESCHERMING VAN HET MILIEU



Afgedankte elektrische producten mogen niet bij het normale huisafval terechtkomen. ■■■ Breng deze producten waar mogelijk naar een recyclecentrum bij u in de buurt. Vraag de verkoper of de gemeente informatie en advies over het recyclen van elektrische apparatuur.

## TIPS VOOR HET WERKEN MET UW APPARAAT

Wordt de machine te heet, laat hem dan 2 à 3 minuten onbelast draaien om de motor af te koelen. Vermijd langdurig gebruik bij zeer lage snelheden. Bescherm de zaagbladen tegen schokken en stoten. Te sterke voorwaartse aandrukkracht beperkt de capaciteit van het gereedschap aanzienlijk en bekort de levensduur van het zaagblad. Zaagcapaciteit en zaagkwaliteit zijn in belangrijke mate afhankelijk van de toestand en de tandvorm van het zaagblad. Gebruik daarom alleen scherpe, voor het te bewerken materiaal geschikte zaagbladen. Te gebruiken messen: 24 tanden voor algemeen werk, ong. 40 tanden voor fijnere bewerkingen, meer dan 40 tanden voor een zeer fijne bewerkingen in delicate oppervlakken, diamant voor tegels, cementplaat, enz. Gebruik alleen de aanbevolen zaagbladen

## ONDERHOUD

**Verwijder het accupack voordat u eventuele aanpassingen, reparaties of onderhoud**

# PROBLEMEN OPLOSSEN

Probleem	Mogelijke oorzaken	Mogelijke oplossing
Machine start niet als de aan/uitschakelaar bediend wordt.	Accu niet aangesloten. Accu is leeg. Koolborstels versleten	Controleer of de accu goed is aangesloten en of de aansluiting functioneert. De batterij opladen Laat de koolborstels door een bevoegde reparateur vervangen.
Zaagdiepte is minder dan is ingesteld.	Opgehoopt zaagsel aan de achterkant van de voetplaat.	Schud het zaagsel weg. Overweeg om stofafzuiging te gebruiken.
Zaagblad draait door of slipt	Zaagblad zit niet stevig vast op de as.	Verwijder het zaagblad en monteer het zoals beschreven onder <b>MONTEREN EN VERWIJDEREN ZAAGBLAD</b> .
Er wordt geen rechte snede gemaakt.	Zaagblad is bot. Zaagblad is niet goed gemonteerd. Zaagblad wordt niet goed geleid.	Monteer een nieuw, scherp zaagblad. Controleer of het zaagblad goed gemonteerd is. Gebruik een parallelle geleider.
Terugslag bij het beginnen van een snede	Zaagblad draait niet snel genoeg	Laat het zaagblad op snelheid komen voordat u met zagen begint

## VOOR GEREEDSCHAP MET ACCU'S

De omgevingstemperatuur voor het gebruik en de opslag van het gereedschap ligt tussen 0°C-45°C.  
De aanbevolen omgevingstemperatuur voor het oplaadsysteem tijdens het opladen ligt tussen 0°C-40°C.

## CONFORMITEITVERKLARING

Wij,  
POSITEC Germany GmbH  
Grüner Weg 10, 50825 Cologne, Germany

Verklaren dat het product  
Beschrijving **Accu Cirkelzaag**  
Type **WX523 WX523.1 WX523.9 (5- aanduiding van machines, kenmerkend voor Zaag)**  
Functie **Snijden van verschillende materialen met een draaiende getande zaagblad**

Overeenkomt met de volgende richtlijnen:

**2006/42/EC**  
**2011/65/EU**  
**2014/30/EU**

Normen voldoen aan,  
**EN 62841-1, EN 62841-2-5, EN 55014-1, EN 55014-2**  
**EN 60745-1, EN 60745-2-22, EN 61000-3-2, EN 61000-3-3**

De persoon die bevoegd is om het technische bestand te compileren,

**Naam Marcel Filz**  
**Adres Positec Germany GmbH**  
**Grüner Weg 10, 50825 Cologne, Germany**



2019/07/23  
Allen Ding  
Plaatsvervangend Chief Ingenieur,  
Testen en Certificering  
Positec Technology (China) Co., Ltd  
18, Dongwang Road, Suzhou Industrial Park, Jiangsu 215123, P. R. China



# BEZPIECZEŃSTWO PRODUKTU

## OGÓLNE OSTRZEŻENIA DOTYCZĄCE BEZPIECZEŃSTWA PODCZAS PRACY Z ELEKTRONARZĘDZIAMI

**!** **OSTRZEŻENIE** Przeczytaj wszystkie ostrzeżenia, instrukcje, ilustracje i specyfikacje dostarczone z elektronarzędziem.

Niestosowanie się do podanych wskazówek może spowodować porażenie prądem, pożar i / lub ciężkie obrażenia ciała.

**Należy dobrze przechowywać te przepisy.**

Użyte w dalszej części pojęcie „elektronarzędzie” odnosi się do elektronarzędzi napędzanych prądem (z kablem zasilającym) i do elektronarzędzi napędzanych akumulatorami (bez kabla zasilającego).

### 1) Miejsce pracy

- a) **Miejsce pracy należy utrzymywać w czystości i dobrze oświetlone.** Nieporządek i nie oświetlane zakresy pracy mogą doprowadzić do wypadków.
- b) **Nie należy pracować tym narzędziem w otoczeniu zagrożonym wybuchem, w którym znajdują się np. łatwopalne ciecze, gazy lub pyły.** Elektronarzędzia wywołują iskry, które mogą podpalić ten pył lub parę.
- c) **Elektronarzędzie trzymać podczas pracy z daleka od dzieci i innych osób.** Przy odwróceniu uwagi można stracić kontrolę nad narzędziem.

### 2) Bezpieczeństwo elektryczne

- a) **Wtyczka urządzenia musi pasować do gniazda. Nie wolno zmieniać wtyczki w jakikolwiek sposób.** Nie należy używać wtyczek adapterowych razem z uziemionymi narzędziami. Niezmienione wtyczki i pasujące gniazda zmniejszają ryzyko porażenia prądem.
  - b) **Należy unikać kontaktu z uziemionymi powierzchniami jak rury, grzejniki, piece i lodówki.** Istnieje zwiększone ryzyko porażenia prądem, gdy Państwa ciało jest uziemione.
  - c) **Urządzenie należy trzymać zabezpieczone przed deszczem i wilgocią.** Wniknięcie wody do elektronarzędzia podwyższa ryzyko porażenia prądem.
  - d) **Nigdy nie należy używać kabla do innych czynności. Nigdy nie używać kabla do noszenia urządzenia za kabel, zawieszania lub do wyciągania wtyczki z gniazda. Kabel należy trzymać z daleka od wysokich temperatur, oleju; ostrych krawędzi lub ruchomych części urządzenia.** Uszkodzone lub poplątane kable zwiększają ryzyko porażenia prądem.
  - e) **W przypadku, że elektronarzędziem pracuje się na świeżym powietrzu należy używać kabla przedłużającego, który dopuszczony jest do używania na zewnątrz.** Użycie dopuszczonego do używania na zewnątrz kabla przedłużającego zmniejsza ryzyko porażenia prądem.
- f) **Jeśli nie można uniknąć posługiwania się elektronarzędziem w miejscu o dużej wilgotności należy użyć zabezpieczonego zasilacza domowego (RCD).** Stosowanie RCD zmniejsza ryzyko porażenia prądem elektrycznym.
- 3) **Bezpieczeństwo osób**
    - a) **Należy być uważnym, zważać na to co się robi i pracę elektronarzędziem rozpoczynać z rozsądkiem. Nie należy używać urządzenia gdy jest się zmęczonym lub pod wpływem narkotyków, alkoholu lub leków.** Moment nieuwagi przy użyciu urządzenia może doprowadzić do poważnych obrażeń ciała.
    - b) **Należy nosić osobiste wyposażenie ochronne i zawsze okulary ochronne.** Noszenie osobistego wyposażenia ochronnego jak maska przeciwpyłowa, nie ślizgające się buty robocze, hełm ochronny lub ochrona słuchu, w zależności od rodzaju i użycia elektronarzędzia zmniejsza ryzyko obrażeń ciała.
    - c) **Należy zapobiec przypadkowemu uruchomieniu. Przed podłączeniem do sieci zasilającej i/lub zestawu baterii, podniesieniem urządzenia i przenoszeniem urządzenia należy sprawdzić, czy przełącznik znajduje się w pozycji wyłączenia.** W przypadku, że przy noszeniu urządzenia trzyma się palec na włączniku/wyłączniku lub włączone urządzenie podłączone zostanie do prądu, to może to doprowadzić do wypadków.
    - d) **Zanim urządzenie zostanie włączone należy usunąć narzędzia nastawcze lub klucze.** Narzędzie lub klucz, które znajdują się w ruchomych częściach urządzenia mogą doprowadzić do obrażeń ciała.
    - e) **Nie należy przeceniać swoich możliwości. Należy dbać o bezpieczną pozycję pracy i zawsze utrzymywać równowagę.** Przez to możliwa jest lepsza kontrola urządzenia w nieprzewidzianych sytuacjach.
    - f) **Należy nosić odpowiednie ubranie. Nie należy nosić luźnego ubrania lub biżuterii. Wystrzegaj się kontaktu włosów, części odzieży lub rękawic ochronnych z ruchomymi częściami urządzenia.**
    - g) **W przypadku, że możliwe jest zamontowanie urządzeń odsysających lub podchwytyjących należy upewnić się, czy są one właściwie podłączone i prawidłowo użyte.** Użycie tych urządzeń zmniejsza zagrożenie spowodowane pyłami.
    - h) **Częste używanie urządzenia i rutyna może osłabić twoją uwagę i być przyczyną niedotrzymywania zasad bezpieczeństwa.** Nieuważne działanie może spowodować poważne szkody w ułamku sekundy.
  - 4) **Staranne obcowanie oraz użycie elektronarzędzi**

- a) **Nie należy przeciążać urządzenia. Do pracy używać należy elektronarzędzia, które jest do tego przewidziane.** Odpowiednim narzędziem pracuje się lepiej i bezpieczniej w podanym zakresie sprawności.
- b) **Nie należy używać elektronarzędzia, którego włącznik/wyłącznik jest uszkodzony.** Elektronarzędzie, którego nie można włączyć lub wyłączyć jest niebezpieczne i musi zostać naprawione.
- c) **Przed przystąpieniem do wykonywania jakichkolwiek regulacji, ustawień wymiany osprzętu lub składowania urządzenia należy odłączyć wtyczkę od źródła zasilania i/ lub wyjąć akumulator.** Ten środek ostrożności zapobiega niezamierzonemu włączeniu się urządzenia.
- d) **Nie używane elektronarzędzia należy przechowywać poza zasięgiem dzieci. Nie należy dać narzędzia do użytku osobom, które jego nie znają lub nie przeczytały tych przepisów.** Używane przez niedoświadczonych osoby elektronarzędzia są niebezpieczne.
- e) **Dotrzymuj regularnego wykonywania konserwacji urządzenia i osprzętu. Należy kontrolować, czy ruchome części urządzenia funkcjonują bez zarzutu i nie są zablokowane, czy części nie są pęknięte lub uszkodzone, co mogłoby mieć wpływ na prawidłowe funkcjonowanie urządzenia. Uszkodzone części należy przed użyciem urządzenia oddać do naprawy.** Wiele wypadków spowodowanych jest przez niewłaściwą konserwację elektronarzędzi.
- f) **Narzędzia tnące należy utrzymywać ostre i czyste.** Starannie pielęgnowane narzędzia tnące z ostrymi krawędziami tnącymi zablokują się rzadziej i łatwiej się je prowadzi.
- g) **Elektronarzędzia, osprzęt, narzędzia itd. należy używać odpowiednio do tych przepisów i tak, jak jest to przewidziane dla tego specjalnego typu urządzenia.** Uwzględnić należy przy tym warunki pracy i czynność do wykonania. Użycie elektronarzędzi do innych niż przewidziane prace może doprowadzić do niebezpiecznych sytuacji.
- h) **Uchwyty oraz powierzchnie elementów obsługi urządzenia utrzymywać suche, czyste, bez oleju i smaru.** Śliskie uchwyty oraz inne powierzchnie stanowią przeszkodę w bezpiecznej obsłudze i kontroli nad narzędziem w nieoczekiwanych sytuacjach.
- 5) **Staranne użytkowanie elektronarzędzi napędzanych akumulatorami**
- a) **Akumulatory należy ładować tylko w ładowarkach, które polecił producent.** Dla ładowarki, która nadaje się do ładowania określonych akumulatorów istnieje niebezpieczeństwo pożaru, gdy użyte zostaną inne akumulatory.
- b) **Do elektronarzędzi należy używać jedynie przewidzianych do tego akumulatorów.** Użycie innych akumulatorów może doprowadzić do obrażeń ciała i niebezpieczeństwa pożaru.
- c) **Nie używany akumulator należy trzymać z daleka od spinaczy, monet, kluczy, gwóźdźi, śrub lub innych małych przedmiotów metalowych, które mogłyby spowodować zmostkowanie kontaktów.** Zwarcie pomiędzy kontaktami akumulatora może spowodować oparzenia lub pożar.
- d) **Przy niewłaściwym użyciu możliwe jest wydostanie się cieczy z akumulatora. Należy unikać kontaktu z nią. Przy przypadkowym kontakcie spłukać wodą. W przypadku, że ciecz dostała się do oczu należy dodatkowo skonsultować się z lekarzem.** Ciecz akumulatorowa może doprowadzić do podrażnienia skóry lub oparzeń,
- e) **Zabrania się używania uszkodzonego lub zmodyfikowanego akumulatora lub urządzenia.** Uszkodzone lub zmodyfikowane akumulatory mogą działać w nieoczekiwany sposób wywołując pożar, eksplozję lub zagrożenie zranienia osób.
- f) **Zabrania się wystawiania akumulatora lub urządzenia na działanie ognia lub podwyższonej temperatury.** Działanie ognia lub temperatury przekraczającej 130 °C może spowodować eksplozję.
- g) **Kierować się instrukcjami dotyczącymi sposobu ładowania, nie wystawiać akumulatora na działanie temperatury poza zakresem podanym w instrukcji obsługi.** Niewłaściwy sposób ładowania akumulatora lub działanie temperatury poza zakresem podanym w instrukcji, może być przyczyną uszkodzenia akumulatora lub nastanie podwyższonego ryzyka wybuchu pożaru.
- 6) **Serwis**
- a) **Naprawę urządzenia należy zlecić jedynie kwalifikowanemu fachowcowi i przy użyciu oryginalnych części zamiennych.** To gwarantuje, że bezpieczeństwo urządzenia zostanie zachowane.
- b) **Zabrania się dokonywania naprawy uszkodzonego akumulatora.** Naprawę akumulatora może wykonywać wyłącznie producent lub autoryzowany punkt serwisowy.

## PRZEPISY BEZPIECZEŃSTWA DLA WSZYSTKICH PILAREK

### PROCES CIĘCIA

- a)  **OSTRZEŻENIE: Nie zbliżać rąk do ostrza cięcia oraz tarczy.** Jeśli obie ręce trzymają piłę, piła nie będzie mogła ich przeciąć.
- b) **Nie sięgać pod obrabiany przedmiot.** Osłona nie ochrania od tarczy poniżej obrabianego przedmiotu.
- c) **Wyregulować głębokość cięcia według grubości obrabianego przedmiotu.** Pod obrabianym przedmiotem

powinno wystawać mniej niż pełny ząb tarczy zębatej.

- d) **Nigdy nie należy przytrzymywać ciętego przedmiotu rękami ani między nogami. Zabezpieczyć obrabiany przedmiot na bezpiecznej platformie.** Ważne jest, aby podprzeć właściwie przedmiot w celu zminimalizowania narażenia ciała, zgięcia tarczy czy utraty kontroli.
- e) Podczas wykonywania prac, w których przyrządy tnące mogą przeciąć kabel elektryczny, narzędzie można trzymać jedynie za izolowaną powierzchnię karbowaną. Oprzyrządowanie tnące po zetknięciu się z przewodem będącym pod napięciem może przewodzić prąd i spowodować porażenie operatora.
- f) **Podczas cięcia wzdłużnego zawsze należy używać prowadnicy piły tarczowej lub przyrmiaru.** Poprawia to dokładność cięcia i zmniejsza możliwość zgięcia tarczy.
- g) **Zawsze używać tarcz o właściwym rozmiarze i kształcie (rombowy przeciw okrągłemu) otworów oprawki.** Tarcze, które nie pasują do osprzętu piły będą działać mimośrodkowo powodując utratę kontroli.
- h) **Nigdy nie należy używać uszkodzonych lub niewłaściwych podkładek lub śrub tarcz.** Podkładki i śruby tarcz zostały specjalnie zaprojektowane dla piły w celu uzyskania optymalnej wydajności oraz bezpieczeństwa pracy.

## DALSZE INSTRUKCJE BEZPIECZEŃSTWA DLA WSZYSTKICH PIŁ.

### PRZYCZYNY ORAZ ZAPOBIEGANIE SZYBKIM RUCHOM POWROTNYM

— szybki ruch powrotny jest nagłą reakcją na zablokowaną, zgiętą lub źle ułożoną tarczę, co powoduje niekontrolowane wyskoczenie piły z obrabianego przedmiotu w kierunku operatora.

— kiedy tarcza zostaje złapana lub mocno zgięta przez zamykające się przecięcie, tarcza blokuje się a działanie silnika wywołuje nagłe wyrzucenie urządzenia w kierunku operatora.

— jeśli tarcza pognie się lub źle się ułoży w szczelinie, zęby tylnej krawędzi tarczy mogą wciąć się w górną powierzchnię drewna powodując, że tarcza wyskoczy ze szczeliny w kierunku operatora.

Szybki ruch powrotny jest wynikiem złego użycia i/lub niewłaściwych procedur lub warunków pracy, a można go uniknąć stosując właściwe środki ostrożności podane poniżej.

- a) Utrzymać pewny chwyt na pile i ustawić ramiona w sposób umożliwiający zablokowanie siły odskoku. **Ułożyć ciało po jednej ze stron tarczy, ale nie w jednej linii z tarczą.** Nagły ruch powrotny może spowodować wyskoczenie piły do tyłu, ale siły odskoku mogą być kontrolowane przez operatora, jeśli zostały podjęte właściwe środki ostrożności.
- b) **Kiedy tarcza się zgina lub podczas przerwania cięcia z dowolnego powodu,**

**należy zwolnić spust i zatrzymać pilę w materiale aż do jej całkowitego zatrzymania. Nigdy nie należy próbować wyciągać piły z obrabianego przedmiotu lub wyciągać piły do tyłu podczas gdy tarcza znajduje się w ruchu lub może wystąpić szybki ruch powrotny.** Zbadać i podjąć kroki naprawcze w celu wyeliminowania przyczyny zgięcia tarczy.

- c) **Podczas powrotnego rozpoczynania cięcia w przedmiocie obrabianym należy ustawić tarczę centralnie w szczelinie i sprawdzić, czy zęby piły nie utknieły w materiale.** Jeśli tarcza piły się zgina, może się wysunąć w górę lub nagle wyskoczyć z obrabianego przedmiotu po ponownym rozruchu piły.
- d) **Podpierać duże panele w celu zminimalizowania zagrożenia blokady tarczy oraz szybkiego ruchu powrotnego.** Duże panele mają tendencję do uginania się pod własnym ciężarem. Wsporniki należy umieścić pod panelem po obu stronach, blisko linii cięcia i blisko krawędzi panelu.
- e) **Nie używać tępych lub uszkodzonych tarcz.** Nienaostrome lub niewłaściwie ustawione tarcze tworzą wąskie przecięcie powodując nadmierne tarcie, zginanie się tarczy oraz szybki ruch powrotny.
- f) **Przed wykonaniem cięcia głębokość tarczy oraz dźwignie blokujące regulacji skosu muszą być dokręcone i zabezpieczone.** Jeśli regulacja tarczy przesunie się podczas cięcia, może spowodować zgięcie lub szybki ruch zwrotny.
- g) **Należy szczególnie uważać podczas wykonywania cięcia w ścianach lub innych osłoniętych miejscach.** Wystająca tarcza może przeciąć przedmioty, które mogą wywołać szybki ruch zwrotny.

## PRZEPISY BEZPIECZEŃSTWA DLA PILAREK DO CIĘCIA WGLĘBNEGO

### DZIAŁANIE OSŁONY

- a) **Każdorazowo przed użyciem pilarki sprawdź, czy osłona prawidłowo się zamyka. Nie używaj pilarki, jeśli osłona nie porusza się swobodnie i nie zamyka się natychmiastowo. Nie unieruchamiaj nigdy osłony w otwartym położeniu.** W razie przypadkowego upuszczenia pilarki jej osłona może ulec wygięciu. Sprawdź, aby upewnić się, że osłona porusza się swobodnie i nie dotyka ostrza ani żadnej innej części, przy wszystkich kątach i głębokościach cięcia.
- b) **Sprawdź działanie i stan sprężyny powrotnej osłony. Jeśli osłona lub sprężyna nie działają prawidłowo, należy przed użyciem poddać jej serwisowaniu.** Osłona może pracować z oporami z powodu uszkodzenia części, lepkich osadów lub narostu odpadów.

- c) **Upewnij się, że płyta prowadząca pilarki nie przesunie się podczas wykonywania „wcinania”, gdy kąt ustawienia ostrza do ukosowania nie jest równy 90°.** Przesunięcia boczne ostrza będą powodować zakleszczanie i prawdopodobnie odbicia narzędzia.
- d) **Przed umieszczeniem pilarki na podłodze lub na stole, zawsze zwróć uwagę, czy osłona zakrywa ostrze.** Niezabezpieczone lub poruszające się rozpędem ostrze spowoduje ruch pilarki do tyłu, tnąc wszystko na jej drodze. Pamiętaj, że po zwolnieniu wyłącznika upłynię pewien czas, zanim piła zatrzyma się całkowicie.

## DODATKOWE ZASADY BEZPIECZEŃSTWA DLA PIŁY TARCZOWEJ

1. Używaj wyłącznie pił tarczowych zalecanych przez producenta, które są zgodne z normą EN 847-1, przeznaczonych do drewna i podobnych materiałów.
2. Nie używać żadnych tarcz ściernych.
3. Używaj tylko pił tarczowych o średnicy(ach) zgodnych z oznaczeniami.
4. Wybrać wyłącznie piły tarczowe przeznaczone do cięcia materiałów.
5. Używaj wyłącznie pił tarczowych, których prędkość obrotowa jest równa lub większa niż prędkość zaznaczona na narzędziu.

## DODATKOWE INSTRUKCJE BEZPIECZEŃSTWA DO CIĘCIA PŁYTEK

- a) **Oslona dostarczona wraz z narzędziem musi zostać solidnie zamocowana do elektronarzędzia i dla zapewnienia maksimum bezpieczeństwa umiejscowiona tak, aby operator był narażony na kontakt z jak najmniejszą częścią ściernicy.** Operator i osoby stojące obok muszą trzymać się z dala od płaszczyzny obracającej się ściernicy. Tarcze, których stosowanie nie zostało przewidziane dla danego narzędzia nie mogą być prawidłowo osłonięte i ich stosowanie nie jest bezpieczne.
- b) **Należy używać wyłącznie diamentowych tarcz tnących.** To, że dowolne akcesoria da się podłączyć do urządzenia, nie gwarantuje bezpiecznej pracy.
- c) **Prędkość znamionowa dołączanych akcesoriów musi być co najmniej równa prędkości maksymalnej podanej na narzędziu.** Akcesoria pracujące z prędkością wyższą od ich prędkości znamionowej mogą się rozlecieć.
- d) **Tarcze mogą być używane wyłącznie w**

**zalecanych zastosowaniach. Na przykład: Nie można szlifować krawędzią tarczy tnącej.** Ściernie tarcze tnące są przewidziane do ścierania zewnętrznego, obciążenie ich siłą z boku może spowodować ich rozpadnięcie.

- e) **Zawsze należy stosować nieuszkodzone kołnierze tarcz, o prawidłowym rozmiarze i kształcie dla danej tarczy.** Prawidłowe kołnierze tarcz podtrzymują tarczę zmniejszając niebezpieczeństwo pęknięcia.
- f) **Nie można używać zużytych tarcz z większych narzędzi.** Tarcze przeznaczone do stosowania z większymi narzędziami nie są odpowiednie do pracy z wyższymi prędkościami mniejszych narzędzi i mogą się spalić.
- g) **Średnica zewnętrzna oraz grubość akcesoriów musi zawierać się w granicach znamionowych dla narzędzia.** Nieprawidłowo dobrane pod względem rozmiaru akcesoria nie mogą być prawidłowo zabezpieczone i kontrolowane.
- h) **Rozmiar trzpienia ściernicy i kołnierze musi być odpowiednio dopasowany do wrzesciona elektronarzędzia.** Ściernice i kołnierze z otworami dla trzpienia, które nie pasują do osprzętu mocującego elektronarzędzia, obracają się nierównomiernie, bardzo mocno wibrują i mogą doprowadzić do utraty kontroli nad urządzeniem.
- i) **Podczas wykonywania prac, w których przyrządy tnące mogą przeciąć kabel elektryczny, narzędzie można trzymać jedynie za izolowaną powierzchnię karbowaną.** Kontakt z „aktywnym” okablowaniem może także spowodować obnażenie metalowych elementów i porażenie operatora prądem elektrycznym.
- j) **Należy stosować sprzęt ochrony osobistej. Zależnie od prowadzonych prac należy stosować osłonę twarzy, okulary bezpieczeństwa lub gogle zabezpieczające. W razie potrzeby należy zastosować maskę przeciw pyłową, nauszniki, rękawice i filtry zabezpieczający przed małymi cząstkami.** Osłona oczu powinna zatrzymać cząstki lotne wytwarzane przy różnych pracach. Maski przeciwpyłowa lub respirator muszą być w stanie zatrzymać cząstki wytwarzane przy danej operacji. Przebywanie przez dłuższy czas w hałasie o dużym natężeniu może spowodować utratę słuchu.
- k) **Osoby postronne powinny przebywać w bezpiecznej odległości od obszaru pracy. Każdy wchodzący w obszar pracy musi używać odpowiedni sprzęt ochronny.** Odlamki obrabianego przedmiotu lub złamanej ściernicy mogą zostać odrzucone i spowodować obrażenia również poza bezpośrednim obszarem roboczym.
- l) **Podczas wykonywania prac, w których przyrządy tnące mogą przeciąć kabel elektryczny, narzędzie można trzymać jedynie za izolowaną powierzchnię karbowaną.** Kontakt z „aktywnym” okablowaniem może także spowodować obnażenie metalowych elementów i porażenie operatora prądem elektrycznym.
- m) **Narzędzia nie można odkładać po**

wyłączeniu zasilania, aż do chwili zatrzymania elementu obrotowego. Obracająca się ściemnica może wejść w kontakt z powierzchnią, na której jest odłożone elektronarzędzie i znaleźć się poza jakąkolwiek kontrolą.

- n) **Narzędzia nie można włączać podczas przenoszenia.** Przypadkowe dotknięcie obracających się elementów może spowodować wciągnięcie ubrania i uderzenie elementem.
- o) **Regularnie należy czyścić otwory wentylacyjne narzędzia.** Wentylator silnika powoduje wciąganie do wnętrza kurzu i zbyt duże nagromadzenie opiłków metalu może spowodować zagrożenie porażeniem elektrycznym
- p) **Urządzenie nie może pracować w pobliżu materiałów palnych.** Iskry mogą spowodować zapłon tych materiałów.

#### **OSTRZEŻENIA DOTYCZĄCE ODBICIA**

Odbicie jest nagłą reakcją na zaczepioną lub zaklinowaną tarczę obrotową. Zaczepienie lub zaklinowanie powoduje nagłe zatrzymanie działania obracającej się tarczy, co z kolei doprowadza do niekontrolowanego odrzucenia narzędzia w kierunku przeciwnym do kierunku obracania się tarczy w punkcie zakleszczenia.

Na przykład, jeśli tarcza ścierna jest pęknięta lub zarysowana, jej zablokowanie lub zakleszczenie w obrabianym elemencie może spowodować jej podniesienie lub odbicie. Koło może gwałtownie przesuwać się w stronę operatora lub w kierunku przeciwnym, zależnie od kierunków obrotu koła w punkcie zakleszczenia. W takim przypadku tarcza ścierna może również pęknąć.

Odbicie jest wynikiem nieprawidłowego wykorzystania narzędzia i/lub nieprawidłowych procedur lub warunków pracy i można go uniknąć stosując się do poniższych zaleceń.

- a) **Należy pewnie chwycić uchwyt narzędzia i przyjąć postawę ciała i ramienia, które pozwolą opanować siłę odbicia. Zawsze należy używać rączki pomocniczej, jeśli jest dostarczona, dla zachowania maksymalnej kontroli przy odbiciu lub podczas działania momentu obrotowego przy uruchamianiu.** Operator może kontrolować siły odbicia lub od momentu przy uruchamianiu, jeśli będzie przestrzegał odpowiednich zaleceń.
- b) **Nie można chwycać narzędzia w pobliżu elementów obracających się.** Akcesoria mogą spowodować odbicie w rękę.
- c) **Nie należy przyjmować takiej pozycji, aby pokrywała się ona z obracającą się tarczą.** Odbicie spowoduje ruch urządzenia w kierunku przeciwnym do ruchu koła w punkcie zakleszczenia.
- d) **Należy zachować szczególną ostrożność podczas pracy w rogach, przy ostrych krawędziach, itp., unikać blokowania lub zakleszczania akcesoriów.** Rogi, ostre krawędzie lub odskokoczenie mogą blokować obracające się elementy i powodować utratę kontroli nad narzędziem lub odbicie.
- e) **Nie należy mocować pilarki łańcuchowej, tarcz do reźbienia w drewnie, tarcz**

segmentowych diamentowych z otworem większym niż 10 mm, bądź tarcz pilarskich z zębem. Mogą one powodować częste odbicia i utratę kontroli.

- f) **Nie należy doprowadzać do „zacięcia się” tarczy lub dociskać ją z nadmierną siłą. Nie można wycinać zbyt głęboko.** Przeciżenie tarczy spowoduje większą podatność na odkształcenia lub zakleszczenia w wycięciu i możliwości odbicia lub rozpadnięcia koła.
- g) **Po zakleszczeniu tarczy lub przerwanu cięcia z dowolnego powodu, narzędzie należy wyłączyć i przytrzymać do całkowitego zatrzymania tarczy.** Nigdy nie należy próbować poruszającą się jeszcze ściemnicę tarczową do cięcia wyciągać z miejsca cięcia, w przeciwnym razie może nastąpić odrzut. Należy sprawdzić możliwość zakleszczenia tarczy i podjąć środki zapobiegawcze.
- h) **Nie można ponownie zaczynać operacji cięcia w elemencie. Należy odczekać, aż tarcza odzyska prędkość znamionową i ponownie wprowadzić tarczę do wycięcia.** Tarcza może się zakleszczyć, odbić lub wciągnąć narzędzie przy ponownym rozpoczynaniu pracy w wycięciu.
- i) **Panele i wszystkie inne elementy obrabiane należy podeprzeć, aby zmniejszyć ryzyko zakleszczenia lub odbicia tarczy.** Większe elementy mogą się ugiąć pod własnym ciężarem. Podpory musi zostać umieszczone pod elementem w pobliżu linii cięcia i na krawędzi elementu po obu stronach tarczy.
- j) **Szczególną ostrożność należy zachować przy wykonywaniu nacisku kieszonkowych w ścianach lub innych pełnych elementach.** Tarcza może spowodować uszkodzenie rur gazowych lub wodnych, przewodów elektrycznych lub innych elementów, które spowodują odbicie.

## **DODATKOWE ZASADY BEZPIECZEŃSTWA:**

1. Zawsze należy nosić maskę ochronną.

## **PUNKTY DOTYCZĄCE BEZPIECZEŃSTWA LASERA**

 **OSTRZEŻENIE:** Należy przeczytać wszystkie przepisy. Błędy w przestrzeganiu następujących przepisów mogą spowodować porażenie prądem, pożar i/lub ciężkie obrażenia ciała. Zachować wszystkie ostrzeżenia i instrukcje na przyszłość.

Tego typu lasery zwykle nie przedstawiają zagrożenia optycznego, chociaż bezpośrednie spojrzenie w promień może wywołać chwilowe oślepienie. Chronić wzrok przed bezpośrednim promieniem lasera.

Istnieje zagrożenie w przypadku bezpośredniego spojrzenia w promień lasera, należy przestrzegać poniższych zasad bezpieczeństwa:

1. Laser powinien być używany i konserwowany w zgodności z instrukcjami producenta.
2. Nigdy nie należy kierować promienia lasera na osoby lub przedmioty poza przedmiotem obrabianym.
3. Promienia lasera nie wolno świadomie kierować na inne osoby i należy zapobiegać, aby nie był on kierowany bezpośrednio w oczy osób dłużej niż 0,25 sekundy.
4. Zawsze upewniam się, czy promień lasera jest skierowany na solidne powierzchnie bez odbić, tj. można zaakceptować drewno oraz wstępnie obrabiane powierzchnie. Jasne, błyszczące blachy stalowe odbijające światło lub temu podobne nie nadają się do zastosowań laserowych, gdyż powierzchnie odbijające światło mogą skierować promień z powrotem do operatora.
5. Nie zamieniać urządzenia laserowego innego typu urządzeniem. Napraw powinien dokonywać producent lub autoryzowany przedstawiciel.
6. UWAGA: Użycie urządzeń sterujących lub regulatorów innych niż te, które zostały określone w tym dokumencie może spowodować wystawienie na niebezpieczne zagrożenie promieniowaniem.

#### **DODATKOWE PRZEPISY BEZPIECZEŃSTWA DLA LASERA KLASY 2**

Urządzenie laserowe, w które wyposażone jest to narzędzie, jest klasy 2 z maksymalnym promieniowaniem 1.5mW o długości fali 650nm.

#### **PROMIENIOWANIE LASEROWE KLASY 2, NIE WPATRYWAĆ SIĘ W WIAZKĘ**

## **INSTRUKCJA BEZPIECZEŃSTWA DOTYCZĄCA MODUŁU AKUMULATORA**

- a) **Nie demontuj, nie otwieraj lub nie niszczy ogniw pomocniczych lub modułu akumulatora.**
  - b) **Nie zwieraj ogniw lub modułu akumulatora. Nie przechowuj ogniw lub modułu akumulatora w sposób bezzadny w pudle lub szufladzie, gdzie mogą się wzajemnie zewrzeć lub ulec zwarceniu przez inne metalowe przedmioty.** Nie używany akumulator należy trzymać z daleka od spinaczy, monet, kluczy, gwoździ, śrub lub innych małych przedmiotów metalowych, które mogłyby spowodować zmostkowanie kontaktów. Zwarcie pomiędzy kontaktami akumulatora może spowodować oparzenia lub pożar.
  - c) **Nie narażaj ogniw lub modułu akumulatora na działanie ciepła lub ognia. Unikaj składowania w miejscach pod bezpośrednim działaniem światła słonecznego.**
- d) **Nie narażaj ogniw lub modułu akumulatora na uderzenia mechaniczne.**
  - e) **W razie wycieku z ognia, nie dopuść, aby płyn zetknął się ze skórą lub dostał się do oczu. Jeśli już nastąpił kontakt z płynem, przemyj skażoną powierzchnię dużą ilością wody i zwróć się o pomoc medyczną.**
  - f) **Nie używaj ogniw lub modułu akumulatora nie przeznaczanego do pracy z danym urządzeniem.**
  - g) **Utrzymuj ogniw i moduł akumulatora w czystości i w stanie suchym.**
  - h) **Jeśli zaciski ogniw lub akumulatora zostały zanieczyszczone, oczyść je czystą i suchą szmatką.**
  - i) **Ogniw pomocnicze i moduł akumulatora należy przed użyciem naładować. Zawsze używaj właściwej ładowarki i przestrzegaj instrukcji ładowania zawartej w instrukcji obsługi dostarczonej przez producenta urządzenia.**
  - j) **Nie pozostawiaj modułu akumulatora na długie ładowanie, jeśli go nie używasz.**
  - k) **Po dłuższym okresie składowania może być niezbędne kilkukrotne naładowanie i rozładowanie ogniw lub modułu akumulatora, aby uzyskać optymalną wydajność.**
  - l) **Ogniw pomocnicze oraz moduł akumulatora osiągają największą wydajność podczas pracy w normalnej temperaturze pokojowej (20°C ± 5°C).**
  - m) **Podczas utylizacji akumulatorów należy oddzielić od siebie akumulatory o różnych systemach elektromechanicznych.**
  - n) **Akumulatory należy ładować tylko w ładowarkach, które poleci producent. Nie należy używać ładowarki innej niż dostarczonej wraz z narzędziem.** Ładowarka odpowiednia dla jednego rodzaju akumulatorów może stworzyć ryzyko pożaru, gdy użyje się jej z innym rodzajem akumulatorów.
  - o) **Nie używaj ogniw lub modułu akumulatora nie przeznaczanego do pracy z danym urządzeniem.**
  - p) **Trzymaj ogniw i moduł akumulatora poza zasięgiem dzieci.**
  - q) **Zachowaj oryginalne instrukcje produktu do wglądu.**
  - r) **Kiedy to możliwe, wyjmuj moduł akumulatora, jeśli urządzenia się nie używa.**
  - s) **Zużyte ogniw i akumulatory utylizuj zgodnie z zasadami gospodarki odpadami.**
  - t) **Nie używaj w urządzeniu ogniw różnych producentów, pojemności i wymiarów.**
  - u) **Nie wyjmuj baterii z oryginalnego opakowania do momentu zastosowania w urządzeniu.**
  - v) **Kieruj się poprawną biegunowością wyznaczoną za pomocą symboli plus (+) i minus (-) na baterii / akumulatorze.**

## SYMBOLE

	Aby zmniejszyć niebezpieczeństwo odniesienia obrażeń, użytkownik powinien przeczytać podręcznik z instrukcjami.
	Ostrzeżenie
	Używać ochrony słuchu
	Używać ochrony wzroku
	Używać maski przeciwpyłowej
	Nie wpatrywać się w wiązkę
	Promieniowanie laserowe
	Odpady wyrobów elektrycznych nie powinny być wyrzucane razem z odpadami gospodarstwa domowego. Należy korzystać z recyklingu, jeśli istnieje odpowiednia infrastruktura. Porady dotyczące recyklingu można uzyskać u władz lokalnych lub sprzedawcy detalicznego.
	Nie wyrzucać akumulatorów, Oddawać zużyte baterie do odpowiednich punktów zbierania lub recyklingu.
	Przed przystąpieniem do wymiany akcesoriów upewnić się, że akumulator został wyjęty.
	Należy zakładać okulary ochronne

	Drewno
	Metal
	Aluminium
	Tworzywo sztuczne
	Płytki ceramiczne
	Błędnie
	Poprawnie
	Blokada
	Odblokowanie
	Tarcza tnąca ścierna
	Piła tarczowa ze stali szybko tnącej
	Piła tarczowa TCT
	Nie wystawiać na działanie deszczu lub wody

## LISTA KOMPONENTÓW



1. MIĘKKA RĘKOJEŚĆ
2. STAŁA OSŁONA GÓRNA
3. ADAPTER DO PODŁĄCZENIA ODKURZACZA
4. WYJŚCIE DLA KURZU
5. PRZYRZĄD MOCUJĄCY PROWADNICY DO CIĘCIA WZDŁUŻNEGO
6. PROWADNICA RÓWNOLEGŁA
7. DOLNA OSŁONA OSTRZA
8. PŁYTA PODSTAWOWA
9. DŹWIGNIA OSŁONY DOLNEJ
10. DŹWIGNIA REGULACJI GŁĘBOKOŚCI
11. WYŁĄCZNIK BLOKADY
12. WŁĄCZNIK/WYŁĄCZNIK
13. AKUMULATOR\*
14. PRZYCISK BLOKADY WRZECIONA
15. LASER
16. TARCZA PIŁY (PATRZ RYS. B)
17. ŚRUBA OSTRZA (PATRZ RYS. B)
18. KOŁNIERZ ZEWNĘTRZNY (PATRZ RYS. B)
19. KLUCZ SZEŚCIOKĄTNY (PATRZ RYS. B)
20. WŁĄCZNIK/WYŁĄCZNIK LASERA (PATRZ RYS. F)
21. BATERIE AKUMULATORA (DWIE) (PATRZ RYS. G2)

\*Nie wszystkie pokazane na ilustracji akcesoria są dostarczane standardowo.

## DANE TECHNICZNE

Typ **WX523 WX523.1 WX523.9** (5- oznaczenie urządzenia, reprezentuje pilarkę)

	WX523 WX523.1	WX523.9
Napięcie znamionowe	20 V --- Max**	
Obroty wolne (znamionowe)	2500/min	

	Nie wrzucać do ognia
	Zacisk dodatni
	Zacisk ujemny



Wymiary piły tarczowej	Piła tarczowa TCT	85mmx1.2mmx15mmx24T
	Piła tarczowa ze stali szybko tnącej	85mmx1.2mmx15mmx44T
	Tarcza tnąca ścierna	85mmx1.2mmx15mmx60G
Maks głębokość cięcia		27mm
Zalecana maksymalna grubość materiału	Drewno	27mm
	Aluminium	3mm
	Rury PCV (Średnica)	13mm
	Płytki ceramiczne	8mm
	Blacha stalowa	0.91mm
Typ baterii lasera	LR44 1.5V	
Masa urządzenia	2.0kg	1.6kg
Wielkość gwintu wrzeciona	M6	
Grubość piły tarczowej	Piła tarczowa TCT	0.8mm
	Piła tarczowa ze stali szybko tnącej	0.65mm
	Tarcza tnąca ścierna	0.8mm

\*\* Napięcie mierzone bez obciążenia. Początkowe napięcie akumulatora osiąga maksymalną wartość 20 V. Napięcie nominalne wynosi 18 V.

## DANE DOTYCZĄCE HAŁASU I WIBRACJI

Ważone ciśnienie akustyczne	$L_{pA}$ : 92.0dB(A)
Ważona moc akustyczna	$L_{WA}$ : 103.0dB(A)
$K_{PA}$ & $K_{WA}$	3.0dB(A)

**Używać ochrony słuchu.**

## INFORMACJE DOTYCZĄCE DRGAŃ (CIĘCIE DREWNA/CIĘCIE METALU)

Łączna wartość drgań (suma wektora triax) określona według normy EN 62841:

Cięcie drewna	Wartość przenoszenia wibracji $a_{h,w} = 5,480m/s^2$
	Niepewność $K = 1.5m/s^2$
Cięcie metalu	Wartość przenoszenia wibracji $a_{h,w} = 4,628m/s^2$
	Niepewność $K = 1.5m/s^2$

Deklarowana wartość całkowita drgań oraz deklarowanych wartości emisji hałasu zostały zmierzone zgodnie ze standardową metodą wykonywania badań i mogą być stosowane do porównywania właściwości różnych urządzeń.

Deklarowana wartość całkowita drgań i zadeklarowana wartość emisji hałasu może być zastosowana również do wstępnej oceny zagrożenia.

**! OSTRZEŻENIE:** Wibracje oraz emisja hałasu podczas rzeczywistego użytkowania elektronarzędzia może się różnić od podanej wartości, w zależności od sposobu używania urządzenia, przede wszystkim od typu obrabianego materiału i możliwości korzystania z urządzenia:

Jak używane jest narzędzie oraz, czy materiał jest cięty czy wiercony.  
Czy narzędzie jest w dobrym stanie i czy jest prawidłowo konserwowane.

Czy używane są prawidłowe akcesoria narzędzia i czy narzędzie jest właściwie naostrzone oraz w dobrym stanie.

Czy zastosowano elementy poprawiające przyleganie uchwytów oraz elementy do wyeliminowania wszelkich drgań i hałasu urządzenia.

Oraz, czy narzędzie jest używane zgodnie z przeznaczeniem i według instrukcji.

**Nieprawidłowe prowadzenie tego narzędzia może spowodować syndrom wibracji rąk.**

**! OSTRZEŻENIE:** W szczególności, oszacowanie poziomu ekspozycji w rzeczywistych warunkach używania powinno brać także pod uwagę wszystkie elementy cyklu działania, takie jak czasy wyłączenia narzędzia i czas bezczynności, ale nie rzeczywiste wykonywaną pracę. Może to znacznie zmniejszyć poziom ekspozycji w całym okresie pracy. Pomaga zminimalizować ryzyko występowania drgań i podwyższonego poziomu hałasu.

Należy ZAWSZE używać ostrych dłut, wiertel i ostrzy. Narzędzie należy konserwować zgodnie z instrukcjami i prawidłowo smarować (w odpowiednich miejscach).

Jeżeli urządzenie będzie stosowane regularnie zaleca się wyposażyć urządzenie w wyposażenie eliminujące wibracje i hałas.

Należy zaplanować harmonogram pracy w celu rozłożenia używania narzędzi wytwarzających wysoki poziom drgań na kilka dni.

## INFORMACJE DOTYCZĄCE DRGAŃ (CIĘCIE PŁYTKI CERAMICZNE)

Łączna wartość drgań (suma wektora triax) określona według normy EN 60745:

Cięcie płytki ceramiczne	Wartość przenoszenia wibracji $a_h = 6.13\text{m/s}^2$
	Niepewność $K = 1.5\text{m/s}^2$

Zadeklarowana całkowita wartość wibracji może być wykorzystana do porównania jednego narzędzia z innym oraz może być użyta we wstępnej ocenie narażenia.

**!** **OSTRZEŻENIE:** Wartość emisji wibracji w czasie rzeczywistego używania elektronarzędzia może się różnić od zadeklarowanej, w zależności od sposobu używania narzędzia w następujących przypadkach i innych sposobach używania narzędzia: Jak używane jest narzędzie oraz, czy materiał jest cięty czy wiercony. Czy narzędzie jest w dobrym stanie i czy jest prawidłowo konserwowane.

Czy używane są prawidłowe akcesoria narzędzia i czy narzędzie jest właściwie naostrzone oraz w dobrym stanie.

Czy dokręcone są szczęki na uchwycie i czy używane są jakiegokolwiek akcesoria antybiracyjne.

Oraz, czy narzędzie jest używane zgodnie z przeznaczeniem i według instrukcji.

**Nieprawidłowe prowadzenie tego narzędzia może spowodować syndrom wibracji rąk**

**!** **OSTRZEŻENIE:** W szczególności, oszacowanie poziomu ekspozycji w rzeczywistych warunkach używania powinno brać także pod uwagę wszystkie elementy cyklu działania, takie jak czasy wyłączenia narzędzia i czas bezczynności, ale nie rzeczywście wykonywaną pracę. Może to znacznie zmniejszyć poziom ekspozycji w całym okresie pracy. Pomoc w minimalizacji narażenia na wibracje.

Należy ZAWSZE używać ostrych dtut, wiertel i ostrzy. Narzędzie należy konserwować zgodnie z instrukcjami i prawidłowo smarować (w odpowiednich miejscach). Jeśli narzędzie jest używane regularnie należy zakupić akcesoria antywibracyjne.

Należy zaplanować harmonogram pracy w celu rozłożenia używania narzędzi wytwarzających wysoki poziom drgań na kilka dni.

## AKCESORIA

	WX523	WX523.1	WX523.9
<b>Piła tarczowa TCT (24T)</b>	1	1	1
<b>Piła tarczowa ze stali szybko tnącej (44T)</b>	1	1	1
<b>Tarcza tnąca ścierna</b>	1	1	1
<b>Prowadnica Równoległa</b>	1	1	1
<b>Adapter do podłączenia odkurzacza</b>	1	1	1
<b>Klucz Sześciokątny</b>	1	1	1
<b>Akumulator, Li-Ion, 20V 2,0 Ah WA3551.1</b>	1	2	/
<b>1godziny Ładowarki (WA3860)</b>	1	1	/

Zaleca się zakup wszystkich akcesoriów w sklepie, gdzie zakupiono narzędzie. Więcej szczegółów można znaleźć w dodatkowym opakowaniu. Personel sklepu może również udzielić pomocy i porad.

## INSTRUKCJA OBSŁUGI



**!** **UWAGA:** Przed użyciem narzędzia przeczytać uważnie instrukcję obsługi..

### UŻYCIE ZGODNE Z PRZEZNACZENIEM:

Elektronarzędzie jest przeznaczone do cięcia wzdłużnego i przecinania drewna oraz innych materiałów wzdłuż linii prostych, z mocnym oparciem na przedmiocie obrabianym.

### MONTAŻ I OBSŁUGA

Działanie	Rysunek
<b>PRZED PRACĄ</b>	
Wyjmowanie akumulatora	Patrz Rys. A1
Ładowanie akumulatora	Patrz Rys. A2
Instalowanie akumulatora	Patrz Rys. A3

<b>MONTAŻ</b>	
Montaż I Demontaż Tarcz Pilarskich  <b>OSTRZEŻENIE:</b> Przed wymianą tarczy zawsze wyjąć akumulator z urządzenia!	Patrz Rys. B
Przełącznik Bezpieczeństwa  <b>OSTRZEŻENIE:</b> Aby uniknąć obrażeń w wyniku zacięcia ostrzem nie zbliżaj rąk do płyty podstawy. <b>UWAGA:</b> Podczas używania narzędzia podłącz adapter kurzu do pojemnika na kurz.	Patrz Rys. C1, C2
Cięcie Poprzeczne I Wzdłużne <b>UWAGA:</b> Aby uniknąć obrażeń w wyniku odskoczenia do tyłu, nie zaczynaj cięcia, dopóki ostrze się nie ustabilizuje	Patrz Rys. D1 D2
Regulacja Głębokości Cięcia	Patrz Rys. E1 E2
Używanie Funkcji Podświetlenia Laserowego	Patrz Rys. F
Wymiana Baterii Lasera	Patrz Rys. G1-G3
Prowadnica Równoległa	Patrz Rys. H1 H2
Cięcie zanurzeniowe	Patrz Rys. I1 I2
Odprowadzanie trocin	Patrz Rys. J

## KONSERWACJA

**Przed przystąpieniem do jakiegokolwiek regulacji, serwisowania lub konserwacji należy wyjąć akumulator.**

Narzędzia powinny być ostre i czyste dla lepszej sprawności urządzenia i większego bezpieczeństwa. Należy postępować zgodnie z instrukcjami dotyczącymi smarowania i wymiany akcesoriów. Należy okresowo sprawdzać stan przewodów narzędzi, a w przypadku stwierdzenia uszkodzenia, dokonać naprawy w autoryzowanym punkcie serwisowym. Narzędzie to nie wymaga żadnego dodatkowego smarowania czy konserwacji. W narzędziu nie ma żadnych części, które wymagałyby serwisowania przez użytkownika. Nigdy nie należy używać wody czy środków czyszczących do czyszczenia narzędzia z napędem elektrycznym. Czyścić suchą szmatką. Zawsze należy przechowywać narzędzie w suchym miejscu. Utrzymywać w czystości otwory wentylacyjne silnika. Utrzymywać wszystkie urządzenia sterujące w czystości. Jeśli uszkodzony zostanie przewód zasilający, aby uniknąć niebezpieczeństwa powinien zostać wymieniony przez producenta, przedstawiciela serwisu lub inną wykwalifikowaną osobę. Okresowo oczyścić osłonę z pyłu i wiórów, aby zapewnić jej prawidłowe działanie.

## OCHRONA ŚRODOWISKA

 Odpady wyrobów elektrycznych nie powinny być wyrzucane razem z odpadami gospodarstwa domowego. Należy korzystać z recyklingu, jeśli istnieje odpowiednia infrastruktura. Porady dotyczące recyklingu można uzyskać u władz lokalnych lub sprzedawcy detalicznego.

91

## UŻYTECZNE RADY DLA TWEGO NARZĘDZIA

Jeśli urządzenie mechaniczne nagrzeje się za bardzo, pozwolić na 2-3 minutową pracę piły tarczowej bez obciążenia, aby schłodzić silnik. Unikać przedłużonego użycia przy bardzo niskich prędkościach.

Tarcze tnące należy zabezpieczyć przed uderzeniem i drganiami. Nadmierne naciskanie znacznie zmniejsza wydajność urządzenia i zmniejsza żywotność tarczy tnącej. Wydajność i jakość cięcia zależą w dużym stopniu od stanu zębów tnących tarczy. Dlatego też, należy używać wyłącznie naostrzonych tarcz tnących, odpowiednich do ciętego materiału.

Dobór pił tarczowych: piły o 24 ostrzach do typowych zastosowań, o ok. 40 ostrzach do cięcia liniowego, o ponad 40 ostrzach do precyzyjnych cięć w delikatnych materiałach, diamentowe do płytek ceramicznych, płytek cementowych itp.

Używaj tylko zalecanych tarcz pilarskich.

# ROZWIĄZYWANIE PROBLEMÓW

Objawy	Możliwa przyczyna	Możliwe rozwiązanie
Po naciśnięciu włącznika/ wyłącznika pilarka nie uruchamia się.	Akumulator nie został poprawnie podłączony. Wyładowany akumulator. Zużyta szczotka węglowa	Upewnić się, czy akumulator jest poprawnie umieszczony i podłączony do urządzenia. Ładowanie akumulatora Zleć wymianę szczotki specjalście serwisu.
Głębokość cięcia jest mniejsza niż ustawiona.	Nagromadzenie pyłu w tylnej części podstawy.	Strzepnij pył. Rozważ podłączenie odpylania i odkurzacza.
Piła tarczowa wiruje lub się ślizga.	Piła tarczowa nie jest dobrze zamocowana na wrzecionie.	Wymontuj piłę tarczową i załóż ponownie w sposób opisany w punkcie MONTAŻ I DEMONTAŻ TARCZ PILARSKICH.
Piła nie tnę wzdłuż linii prostej.	Piła jest stępiona. Piła nie została prawidłowo założona. Pilarka nie jest prawidłowo prowadzona.	Załącz nową piłę o ostrych ostrzach. Sprawdź, czy piła jest prawidłowo założona. Użyj prowadnicy równoległej
Piła odbija na początku cięcia	Zbyt mała prędkość piły	Zanim rozpoczniesz cięcie, poczekaj, aż pilarka osiągnie pełną prędkość

## ZALECENIA DLA NARZĘDZI AKUMULATOROWYCH

Zakres temperatury roboczej i przechowywania narzędzi oraz akumulatora wynosi 0 °C-45 °C.

Zalecany zakres temperatury ładowania dla układu ładowania wynosi 0 °C-40 °C.

## DEKLARACJA ZGODNOŚCI

My,  
POSITEC Germany GmbH  
Grüner Weg 10, 50825 Cologne, Germany

Deklarujemy, że produkt,  
Opis **Pilarka tarczowa zasilana akumulatorem**  
Typ **WX523 WX523.1 WX523.9 (5- oznaczenie urządzenia, reprezentuje pilarkę)**  
Funkcja **Cięcie różnych materiałów obracającą się tarczą z zębami tnącymi**

Jest zgodny z następującymi dyrektywami,

**2006/42/EC**  
**2011/65/EU**  
**2014/30/EU**

Normy są zgodne z:

**EN 62841-1, EN 62841-2-5, EN 55014-1, EN 55014-2**  
**EN 60745-1, EN 60745-2-22, EN 61000-3-2, EN 61000-3-3**

Osoba upoważniona do kompilacji pliku technicznego,

**Nazwa Marcel Filz**  
**Adres Positec Germany GmbH**  
**Grüner Weg 10, 50825 Cologne, Germany**



2019/07/23  
Allen Ding  
Zastępca głównego inżyniera,  
testowanie i certyfikacja  
Positec Technology (China) Co., Ltd  
18, Dongwang Road, Suzhou Industrial  
Park, Jiangsu 215123, P. R. China

**Bezprzewodowa pilarka tarczowa z akumulatorem litowo-jonowym**

**PL**

# TERMÉKBIZTONSÁG ELEKTROMOS KÉZISZERSZÁMOK BIZTONSÁGOS HASZNÁLATÁVAL KAPCSOLATOS ÁLTALÁNOS FIGYELMEZTETÉSEK

**!** **FIGYELEM:** Olvassa el az összes, ehhez az elektromos kéziszerszámhoz mellékelte biztonsági figyelmeztetést, utasítást és részletes ismertetést, illetve tekintse meg az ábrákat. Az alább felsorolt utasítások bármelyikének figyelmen kívül hagyása áramütést, tüzet és/vagy súlyos testi sérüléseket eredményezhet. **Őrizzen meg az összes figyelmeztetést és utasítást, a jövőben szüksége lehet ezekre.**

A figyelmeztetéseken használatos "elektromos kéziszerszám" kifejezés az ön hálózatról üzemeltetett (vezetékes) elektromos kéziszerszámára vagy akkumulátoros (vezeték nélküli) elektromos kéziszerszámára vonatkozik.

## 1) A munkaterület biztonsága

- a) **A munkaterületet tartsa tisztán és jól megvilágítva.** A zsúfolt vagy sötét munkaterület baleseteket okozhat.
- b) **Ne üzemeltessen elektromos kéziszerszámot robbanékony légkörben, például gyúlékony folyadékok, gázok vagy por jelenléte mellett.** Az elektromos kéziszerszámok használata során szikrák keletkeznek, amelyek hatására a por vagy gáz kigyulladhat.
- c) **Elektromos kéziszerszámok működtetése közben tartsa távol a gyermekeket és bámészködőket.** A figyelem elterelése kontrollvesztést eredményezhet.

## 2) Elektromos biztonság

- a) **Az elektromos kéziszerszámok csatlakozó dugaszának találnia kell a csatlakozó aljzathoz. Soha, semmilyen módon ne módosítsa a csatlakozó dugaszt. Földelt elektromos kéziszerszámokkal ne használjon adaptert.** Ha eredeti, módosítatlan csatlakozó dugaszt és megfelelő csatlakozó aljzatot használ, azzal csökkenti az áramütés kockázatát.
- b) **Ne érintse meg a földelt felületeket, például csöveket, radiátorokat, tűzhelyeket vagy hűtőszekrényeket.** Ha a test földelt, nagyobb az áramütés kockázata.
- c) **Ne tegye ki esőnek vagy nedves körülményeknek az elektromos kéziszerszámokat.** Ha egy elektromos kéziszerszámra víz kerül, megnő az áramütés kockázata.
- d) **Vigyázzon a szerszám kábelére. Soha ne**

**hordozza, húzogassa vagy húzza ki az áramból az elektromos kéziszerszámot a kábelnél fogva. A kábelt tartsa távol a hőtől, olajtól, éles peremektől vagy mozgó részekről.** A sérült vagy összegubancolódott kábel növeli az áramütés kockázatát.

- e) **Ha az elektromos kéziszerszámot szabadterben üzemelteti, használjon külső használatra alkalmas hosszabbítót.** A külső használatra alkalmas kábel használatával csökken az áramütés kockázata.
- f) **Ha elkerülhetetlen, hogy az elektromos kéziszerszámot nedves helyen működtesse, használjon maradékáram-működtetésű megszakító (RCD) védelemmel rendelkező áramforrást.** A maradékáram-működtetésű megszakító használata csökkenti az áramütés kockázatát.
- 3) **Személyi biztonság**
- a) **Az elektromos kéziszerszám működtetése közben maradjon éber, figyeljen arra, amit csinál, és használja a józan eszét. Ne működtesse az elektromos kéziszerszámot fáradtan, illetve gyógyszerek, alkohol vagy drogok hatása alatt áll.** Egy pillanatnyi figyelmetlenség az elektromos kéziszerszámok működtetése közben súlyos sérülésekhez vezethet.
- b) **Használjon személyi védőfelszereléseket. Mindig használjon szemvédelmet.** A személyi védőfelszerelés, például pormaszk, csúszásmentes biztonsági lábbeli, védősisak vagy szükség esetén hallásvédelem használatával csökkenthető a személyi sérülések kockázata.
- c) **Kerülje el, hogy a szerszám véletlenül működésbe lépjen. Mielőtt az elektromos kéziszerszámot áramhoz csatlakoztatná, behelyezné az akkumulátort, felemelje vagy költöztetné a szerszámot, ellenőrizze hogy a kapcsoló a "ki" helyzetbe legyen állítva.** Ha a szerszám hordozásakor ujját a kapcsolón tartja, vagy áram alá helyezi a bekapcsoló készüléket, az balesetekhez vezethet.
- d) **Mielőtt az elektromos kéziszerszámot bekapcsolná, távolítsa el róla minden állítókulcsot.** Ha az elektromos kéziszerszám forgórészein állítókulcs marad, az személyi sérüléshez vezethet.
- e) **Ne próbáljon túl messzire nyúlni. Mindig vigyázzon, hogy stabilan álljon, és őrizze meg egyensúlyát.** Ez segít, hogy áratlan helyzetekben uralja az elektromos kéziszerszámot.
- f) **Viseljen megfelelő öltözetet. Ne viseljen bő ruházatot vagy hosszú ékszert. Tartsa távol a haját és ruházatát a mozgó alkatrészekről.** A bő ruházatot, hosszú ékszert vagy hosszú hajat bekapathatják a mozgó elemek.
- g) **Ha a szerszámhoz porszívó vagy gyújtó is csatlakoztatható, gondoskodjon ezek megfelelő csatlakoztatásáról és használatáról.** A porgyújtó használatával csökkenthetőek a porral kapcsolatos kockázatok.
- h) **Ne hagyja, hogy a szerszám gyakori**

**használata túl elbizakodottá tegye, és hogy ezáltal figyelmen kívül hagyja a szerszám biztonsági követelményeit.**

A másodperc töredéke is elég ahhoz, hogy egy figyelmetlen mozdulat súlyos sérüléshez vezessen.

**4) Az elektromos kéziszerszám használata és karbantartása**

- a) Ne erőltesse az elektromos kéziszerszámot. Mindig megfelelő elektromos kéziszerszámot használjon.** Ha a megfelelő elektromos kéziszerszámot használja, azzal a rendeltetési területén jobban és biztonságosabban elvégezhető a munka.
- b) Ne használja az elektromos kéziszerszámot, ha azt nem lehet kikapcsolni.** Ha egy elektromos kéziszerszám nem szabályozható a kapcsolóval, az veszélyes, és javításra szorul.
- c) Húzza ki a csatlakozó dugaszt az áramellátást biztosító aljzathból, és/vagy távolítsa el a kivehető akkucsomagot a szerszámból, ha beállításokat vagy tartozékcserét hajt végre, vagy ha a szerszámot elraktározza.** Ezekkel a megelőző biztonsági intézkedésekkel csökken annak a kockázata, hogy a kéziszerszám véletlenül bekapcsoljon.
- d) Az elektromos kéziszerszámok használaton kívül tartsa a gyermekektől távol, és ne hagyja, hogy a szerszámot vagy ezeket az utasításokat nem ismerő személyek működtessék azt.** A tapasztalatlan felhasználók kezében az elektromos kéziszerszámok veszélyessé válnak.
- e) Az elektromos kéziszerszámok és tartozékaik karbantartása. Ellenőrizze, hogy a mozgó elemek megfelelően helyezkednek-e el és nem szorultak-e be, az alkatrészek épek, és semmilyen más hiba nincs kihatással az elektromos kéziszerszám működésére. Ha sérülést talál, használat előtt javíttassa meg a szerszámot. A nem megfelelően karbantartott elektromos kéziszerszámok sok balesetet okoznak.**
- f) A vágószerszámokat tartsa tisztán, és figyeljen, hogy élesek maradjanak.** A megfelelően karbantartott, éles vágószerszámok ritkábban akadnak meg, és egyszerűbben irányíthatóak.
- g) Az elektromos kéziszerszámot, a kiegészítőket és fejeket használja a fenti utasításoknak megfelelően, figyelembe véve a munkakörülményeket és az elvégzendő munkát.** Ha az elektromos kéziszerszámot nem rendeltetésszerűen használja, az veszélyhelyzetet teremthet.
- h) Őrizze szárazon, tisztán, olaj- és zsírtmentesen a szerszám fogantyúit és megragadási részeit.** A csúszos fogantyúk és megragadási részek főleg váratlan helyzetekben

akadályozzák a szerszám biztonságos megfogását, kezelését és irányítását.

**5) Az akkumulátoros kéziszerszám használata és karbantartása**

- a) Csak a gyártó által javasolt töltővel tölts fel.** Ha egy adott akkumulátorhoz megfelelő töltőt másik akkumulátorral használ, az tűzveszélyes lehet.
- b) Az elektromos kéziszerszámokat csak a kijelölt akkumulátorokkal használja.** Ha más akkumulátorokat használ, az sérülés- és tűzveszélyes.
- c) Az akkumulátorokat használaton kívül tartsa a fémtárgyaktól, például gémkapcsoktól, pénzérméktől, kulcsoktól, szögektől, csavaroktól vagy más kis fémtárgyaktól távol, mert ezek összekapcsolhatják a pólusokat.** Az akkumulátor pólusainak rövidzárlata égés- és tűzveszélyes.
- d) Nem megfelelő körülmények között az akkumulátorból folyadék szivároghat; kerülje az érintkezést ezzel a folyadékkal. Véletlen érintkezés esetén mossa le vízzel. Ha a folyadék szembe kerül, mossa ki vízzel, és forduljon orvoshoz.** Az akkumulátorból szivárgó folyadék irritációt vagy égési sérülést okozhat.
- e) Ne használjon károsodott vagy módosított akkucsomagot vagy szerszámot.** A károsodott vagy módosított akkucsomagok használata előreláthatatlan következményekkel jár, mert ezek felgyulladhatnak, felrobbanhatnak vagy személyi sérüléseket okozhatnak.
- f) Ővja az akkucsomagot és a szerszámot a tűztől vagy a magas hőmérsékletektől.** A 130°C-t meghaladó hőmérséklet vagy tűz robbanást okozhat.
- g) Tartsa be az összes újratöltési utasítást és az akkucsomagot vagy a szerszámot csak az utasításokban megadott hőmérsékleti tartományban töltsé újra.** Az előírásoktól vagy a megengedett hőmérsékleti tartománytól eltérő töltési folyamat az akkucsomag károsodását okozhatja, és növeli a tűzveszély kockázatát.
- 6) Szerviz**
- a) Az elektromos kéziszerszámot csak képzett szerelő javíthatja megfelelő cserealkatrészekkel.** Ez biztosítja az elektromos kéziszerszám biztonságos működését.
- b) Soha ne szervizelje a károsodott akkucsomagokat.** A károsodott akkucsomagok szervizelését csak a gyártó vagy az erre felhatalmazott szervizközpont hajthatja végre.

# BIZTONSÁGI FIGYELMEZTETÉSEK AZ ÖSSZES FŰRÉSZRE VONATKOZÓAN

## FŰRÉSZELÉSI ELJÁRÁS

- a)  **VIGYÁZAT: Kezét tartsa távol a vágófelülettől és a fűrészlaptól.** Ha két kézzel tartja a fűrész, nem vághatja el kezét a fűrészlappal.
- b) **Ne nyúljon a munkadarab alá.** A védőburkolat a munkadarab alatt nem véd a fűrészlaptól.
- c) A vágásmélységet állítsa a munkadarab vastagságához. A fűrészlap fogazatának látható része a munkadarab alatt kisebb kell, legyen, mint egy fog magassága.
- d) **A munkadarabot soha ne tartsa a kezében vagy a lábán. Erősítse a munkadarabot merev alappalhoz.** Fontos a megfelelő alátámasztás az egyes testrészek érintkezésének veszélye, a fűrészlap beragadása vagy a kontroll elvesztése esélyének csökkentése érdekében.
- e) Az elektromos kéziszerszámot csak a szigetelt fogófelületeknél fogja meg, ha fennáll a veszélye, hogy a vágásra használt tartozék a rejtett vezetékeket. Ha a vágótárcsa feszültség alatt álló vezetékhez ér, az elektromos kéziszerszám szabadon álló fémrészei szintén feszültség alá kerülhetnek és áramütést okozhatnak.
- f) **A hosszanti vágásnál mindig használjon vezetőmércét vagy egyenes vonalú szélvezetőt.** Ezáltal jobb lesz a vágás pontossága, és csökken a fűrészlap beragadásának veszélye.
- g) **Soha ne használjon megfelelő nagyságú és alakú befogó nyílású fűrészlapot (rombusz vagy kör).** Azok a fűrészlapok, amelyek pontosan nem felelnek meg a fűrész befogó részeinek, lökhetnek, vagy a szerszám feletti kontroll elvesztéséhez vezethetnek.
- h) **Soha ne használjon megrongálódott vagy helytelen alátéteket vagy fűrészlap befogó anyacsavart.** A fűrészlaphoz tartozó alátéteket és anyacsavarokat speciálisan a fűrészhez tervezték, az optimális teljesítmény és a munka biztonsága érdekében.

## TOVÁBBI BIZTONSÁGI ELŐÍRÁSOK AZ ÖSSZES FŰRÉSZRE VONATKOZÓAN

### A VISSZARÚGÁS OKAI ÉS KAPCSOLÓDÓ FIGYELMEZTETÉSEK

— A visszarúgás a beszorult, beblokkolt vagy nem kiegyensúlyozott fűrészlap hirtelen reakciója, mely a fűrész kontroll nélküli mozgását jelentheti, illetve a

munkadarabból való kiesését a felhasználó felé.

— Ha a fűrészlap be van szorulva, vagy teljesen be van blokkolva a vágásban, megáll a motor reakciós ereje, és ez gyors visszalökést jelenthet a felhasználó felé.

— Ha a fűrészlap el van fordítva, vagy nincs kiegyensúlyozva a vágásban, a fogak a fűrészlap hátsó részén felülről beleütöközhetnek a fa felületébe, így a fűrészlap kiugrik a vágásból, a fűrész pedig kiesik a munkadarabból a felhasználó felé.

A visszarúgás a fűrész helytelen használatának és/vagy annak az oka, hogy nincsenek betartva a használati utasítások, amelyek megelőzhetőek az alábbi óvintézkedések figyelembevételével:

- a) A fűrész fogja erősen, karját pedig tartsa olyan helyzetben, hogy ellenállhasson a visszarúgás erejének. **Teste a fűrészlap egyik vagy másik oldalán legyen, de ne egy vonalban a fűrészlappal.** A visszarúgás következtében a fűrész visszaugorhat, azonban a visszarúgás erejét a felhasználó irányítani tudja, ha betartja a megfelelő biztonsági utasításokat.
- b) **Ha a fűrészlap beszorulására kerül sor, vagy bármilyen okból meg kell szakítani a vágást, engedje fel a kapcsolót, és tartsa a fűrész a munkadarabban, amíg a fűrész teljesen meg nem áll. Soha ne próbálja meg kiemelni vagy visszahúzni a fűrész a vágásból, ha a fűrészlap mozgásban van, mivel ez visszarúgáshoz vezethet.** Tanulmányozza és tegye meg a szükséges javító intézkedéseket, hogy ki tudja iktatni a fűrészlap beszorulásának okát.
- c) **Ha újraindítja a fűrész a fűrészlappal a munkadarabban, központosítsa a fűrészlapot a vágási árokban, és győződjön meg róla, hogy a fogak nem ütköznek az anyagba.** Ha a fűrészlap fordulata korlátozva van, az újraindítások a fűrész kijöhet a munkadarabból, vagy visszarúghat.
- d) **Ha nagy lapokat vág, jól támassza ezeket alá, hogy meggátolja a fűrészlap beszorulását és a visszarúgást.** A nagy lapok hajlamosak az elhajlásra saját súlyukból kifolyólag. Alátétet kell helyezni a lap alá mindkét oldalról, a vágás közelében és a lap széle közelében egyaránt.
- e) **Ne használjon tompa vagy megrongált fűrészlapokat.** Az életlen vagy helytelen beállítású fűrészlapok keskeny vágási árkot képeznek, és ezáltal nagy súrlódást okoznak, amely korlátozza a fűrészlap fordulását, és visszarúgáshoz vezethet.
- f) **Mielőtt vágni kezd, szorítsa meg és rögzítse a fűrészlap vágásmélység- és szögbeállító lezáró karjait.** Ha vágás közben változik a fűrészlap beállításának helyzete, ez a fűrészlap beszorulásához és visszarúgáshoz vezethet.
- g) **Legyen különösen óvatos, amikor fűrészelés a falba vagy más olyan helyre, ahová nem lát be.** A fűrészlap, amely átjut a munkadarab másik oldalára, akadályba ütközhet, és ez visszarúgást eredményezhet.

# BIZTONSÁGI ELŐÍRÁSOK A BEMERÍTŐ VÁGÁST LEHETŐVÉ TEVŐ FŰRÉSZRE VONATKOZÓAN

## VÉDELMI FUNKCIÓ

- a) Minden használat előtt ellenőrizze, hogy a védőburkolat rendesen zár. Ne dolgozzon a fűrésszel, ha a védőburkolat nem mozog szabadon, és nem zár azonnal. Soha ne biztosítsa be a védőburkolatot nyitott helyzetben szorítóval vagy kikötéssel. Ha a fűrészt véletlenül a földre esik, a védőburkolat elhajolhat. Ellenőrizze, hogy a védőburkolat szabadon mozog-e bármilyen szögű kinyitásnál, vagy a beállított vágás mélység nem érinti-e a fűrészlapot és a fűrészt valamely részét.
- b) Ellenőrizze a védőburkolat rugójának működését és állapotát. Ha a védőburkolat és a rugó működése nem megfelelő, használat előtt ezt meg kell javíthatni. A védőburkolat lassan reagálhat valamely részének megrongálódása, ragadós lerakódások vagy szennyeződések miatt.
- c) Gondoskodjon arról, hogy a fűrészt vezetőlemeze ne mozduljon el a bemerítő vágás során, amikor a fűrészlap szöge nem 90°-ra van állítva. A fűrészlap oldalirányú mozgása beszorulást okoz, és nagy valószínűséggel visszarúgáshoz vezethet.
- d) Mielőtt a fűrészelt a munkaszaltra vagy az aljzatra teszi, ellenőrizze, hogy a védőburkolat fedi-e a fűrészlapot. A nem védett kifutó fűrészlap a fűrész visszairányuló mozgását eredményezheti, és vág mindent, ami az útjában van. Legyen tudtában annak, hogy mennyi ideig tart a fűrészlap leállása a kapcsoló kikapcsolásától számítva.

## TOVÁBBI BIZTONSÁGI SZABÁLYOK A KÖRFŰRÉSSZEL KAPCSOLATBAN

1. Csak az EN 847-1 szabványnak megfelelő és a gyártó által ajánlott, fához vagy hasonló anyagok elfűrészeléséhez való körfűrész tárcsákat használjon.
2. Ne használjon köszőrűköveket.
3. Ne használjon semmilyen csiszolókorongot.
4. Csak a jelöléseknek megfelelő fűrész tárcsa-átmérő(ke)t használjon.
5. Csak a gépen feltüntetett fordulatszámmal egyenlő vagy annál nagyobb fordulatszámmal működtethető körfűrész tárcsákat használjon.

## KIEGÉSZÍTŐ BIZTONSÁGI UTASÍTÁSOK CSEMPEVÁGÁSHOZ

- a) A szerszámhoz adott védőburkolatot kötelező biztonságosan felerősíteni a gépre, és a legnagyobb biztonságot nyújtó módon beállítani úgy, hogy a tárcsa a lehető legkisebb mértékben legyen takarítatlan a használó irányába. A használó és a jelenlévő más személyek se tartózkodjanak a forgó tárcsa síkjában. A védőburkolat védi a kezelőt a tárcsa leváló darabjaitól és a tárcsa véletlen megérintésétől.
- b) A szerszámot csak gyémánt darabolókoronggal használja. Az a tény, hogy egy adott tartozékot rögzíteni lehet az elektromos kéziszerszámmal, még nem garantálja annak biztonságos alkalmazását.
- c) A tartozék megengedett fordulatszámának legalább akkorának kell lennie, mint az elektromos kéziszerszámon megadott legnagyobb fordulatszám. A megengedettnél gyorsabban forgó tartozékok eltörhetnek és szétrepülhetnek.
- d) A tárcsákat csak a javasolt célokra szabad használni. Például: sohasem csiszoljon a darabolótárcsa élével. A darabolótárcsák arra vannak méretezve, hogy az anyagot a tárcsa élével munkálják le. Az oldalirányú erők hatására a tárcsa eltörhet.
- e) Mindig ép tárcsakarimákkal dolgozzon, amelyek a választott tárcsának megfelelő átmérőjűek. A megfelelő karima megtámasztja a tárcsát és így csökkenti a tárcsa eltörésének veszélyét.
- f) Ne használjon nagyobb elektromos kéziszerszámokhoz való elhasználadott, megerősített tárcsákat. A nagyobb elektromos kéziszerszámokhoz való tárcsák nincsenek a kisebb elektromos kéziszerszámok magasabb fordulatszámára méretezve, és szét törhetnek.
- g) A tartozék külső átmérőjének és vastagságának meg kell felelnie az elektromos kéziszerszám névleges teljesítményének. A hibásan méretezett tartozékokat nem lehet megfelelően védeni vagy irányítani.
- h) A tárcsáknak és karimáknak feltétlenül pontosan illeszkedniük kell a gép tengelyére. Azok a tárcsák és karimák, amelyek nem illeszkednek pontosan a gép befogóelemére, kiegyensúlyozatlanul forognak, erősen beremegnek és lehetetlenné tehetik a kéziszerszám irányítását.
- i) Az elektromos kéziszerszámot csak a szigetelt fogófelületeknél fogja meg, ha fennáll a veszélye, hogy a vágásra használt tartozék a rejtett vezetékeket. Ha a vágótartozék feszültség alatt álló vezetéket érint, az elektromos kéziszerszám külső fémmalkatrészei feszültség alá kerülhetnek, aminek



hatására a szerszám működtetője áramütést szenvedhet.

- j) Viseljen személyi védőfelszerelést. Használjon az alkalmazásnak megfelelő védőálarcot, munkavédelmi szemüveget vagy védőszemüveget. Amennyiben célszerű, viseljen porvédő álarcot, zajtompító fülvédőt, védőkesztyűt vagy különleges kötényt, amely távol tartja a csiszolószerszám-és anyagrezecskéket.** A munkavédelmi szemüvegnek meg kell védenie a szemét a kirepülő idegen anyagoktól, amelyek a különböző alkalmazások során keletkeznek. A por- vagy védőálarcnak meg kell szűrnie a használat során keletkező port. Ha hosszú ideig ki van téve az erős zajnak, halláskárosodást szenvedhet.
- k) Ügyeljen arra, hogy a többi személy biztonságos távolságban maradjon az ön munkaterületétől. Minden olyan személynek, aki belép a munkaterületre, személyi védőfelszerelést kell viselnie.** A munkadarab vagy tárcsa letört részei kirepülhetnek, és a közvetlen munkaterületen kívül is személyi sérülést okozhatnak.
- l) Az elektromos kéziszerszámot csak a szigetelt fogófelületeknek kell fogja meg, ha fennáll a veszélye, hogy a vágásra használt tartozék a rejtett vezetékeket.** Ha a vágótartozék feszültség alatt álló vezetéket érint, az elektromos kéziszerszám külső felalkatrészei feszültség alá kerülhetnek, aminek hatására a szerszám működtetője áramütést szenvedhet.
- m) Soha ne tegye le az elektromos kéziszerszámot, mielőtt a tartozék teljesen leállna.** A forgásban lévő tárcsa beakadhat a felületbe, és Ön elvesztheti az uralmát az elektromos kéziszerszám felett.
- n) Az elektromos kéziszerszámot működés közben ne vigye másik helyre.** A forgó tartozék egy véletlen érintkezés során beleakadhat a ruhájába, és a tartozék belefűrődhet a testébe.
- o) Tisztítsa meg rendszeresen az elektromos kéziszerszám szellőzőnyílásait.** A motor ventilátorra beszívja a port a házba, és a nagyobb mennyiségű fémpor felhalmozódása elektromos veszélyekhez vezethet.
- p) Ne használja az elektromos kéziszerszámot éghető anyagok közelében.** A szikrák ezeket az anyagokat meggyújthatják.

## VISSZARÚGÁS ÉS KAPCSOLÓDÓ FIGYELMEZTETÉSEK

A visszarúgás a forgó tárcsa beszorulása vagy megakadása következtében fellépő váratlan reakció. A beszorulás vagy megakadás a forgó tárcsa gyors elakadását eredményezi, amelynek következtében az ellenőrizhetetlen szerszám a tárcsa forgásirányával ellentétes irányba kényszerül a megakadási ponton. Ha például egy csiszolókorong beékelődik, vagy leblokkol a megmunkálásra kerülő munkadarabban, a

csiszolókorongnak a munkadarabba bemező éle leáll, és így a csiszolókorong kiugorhat vagy visszarúgást okozhat. A csiszolókorong ekkor a korongnak a leblokkolási pillanatban fennálló forgásirányától függően a kezelő személy felé, vagy attól távolodva mozdul el. A csiszolókorong ilyenkor el is törhet.

A visszarúgás az elektromos kéziszerszám hibás vagy helytelen használatának következménye. Ezt az alábbiakban leírt, megfelelő óvintézkedésekkel meg lehet gátolni.

- a) Tartsa szorosan az elektromos kéziszerszámot, és hozza a testét és a karjait olyan helyzetbe, amelyben fel tudja venni a visszarúgó erőt. Használja mindig a kiegészítő fogantyút, ha létezik, amellyel a lehető legjobban felfoghatók a visszarúgó erők vagy az indítónyomaték a kéziszerszám indításakor.** A kezelő személy megfelelő óvintézkedésekkel ellentartathat az indítónyomatéknak és a visszarúgó erőknél.
- b) Soha ne közelítsen a kezelő a forgó tartozékhoz.** A tartozék visszarúgás esetén a kezéhez érhet.
- c) Ne helyezkedjen a forgó tárcsa vonalába.** A visszarúgás az elektromos kéziszerszámot a csiszolókorongnak a leblokkolási pillanatban fennálló forgásirányával ellentétes irányba lendíti.
- d) A sarkok és élek közelében különösen óvatosan dolgozzon, akadályozza meg, hogy a tartozék lepatanjon a munkadarabról, vagy beékelődjön a munkadarabba.** A forgó tartozék a sarkoknál, élknél és lepatánás esetén könnyen beékelődik. Ez a készülék feletti uralom elvesztéséhez, vagy visszarúgáshoz vezethet.
- e) Ne használjon 10 mm-nél nagyobb perifériás réssel rendelkező fűrészlancot, fávéső lapot, szegmentált gyémánttárcsát, és ne használjon fogazott fűrészlapot.** Az ilyen tartozékok gyakran visszarúgáshoz vezetnek, és a kezelő elvesztheti az uralmát az elektromos kéziszerszám felett.
- f) Ne akassza meg a tárcsát, és ne alkalmazzon túlzott nyomást. Ne végezzen túl mély vágást.** A túlterhelés megnöveli a tárcsa igénybevételét, a beékelődési vagy leblokkolási hajlamát, és visszarúgáshoz vagy a tárcsa töréséhez vezethet.
- g) Ha a tárcsa beékelődik, vagy ha a kezelő megszakítja a munkát, kapcsolja ki az elektromos kéziszerszámot, és tartsa azt mozdulatlanul, amíg a tárcsa teljesen leáll.** Soha ne próbálja meg kivenni a vágott anyagból a mozgó tárcsát, mivel ez visszarúgáshoz vezethet. Tanulmányozza és tegye meg a szükséges javító intézkedéseket, hogy ki tudja iktatni a fűrészlap beszorulásának okát.
- h) Addig ne kapcsolja ismét be az elektromos kéziszerszámot, amíg az benne van a munkadarabban. Várja meg, amíg a tárcsa eléri a teljes**

**fordulatszámát, majd óvatosan illeszse be a vágásba.** A tárcsa ellenkező esetben beékelődhet, kiugorhat a munkadaraból, vagy visszarúgáshoz vezethet.

- i) Támassa meg a lemezeket vagy nagyobb munkadarabokat, hogy csökkentsen egy beékelődő tárcsa következtében fellépő visszarúgás kockázatát.** A nagyobb munkadarabok saját súlyuk alatt meghajolhatnak. A munkadarabot a tárcsa mindkét oldalán, a vágási vonal közelében, és a szélénél alá kell támasztani.
- j) Ha egy meglévő falban, vagy más be nem látható területen hoz létre „zseb alakú beszúrás”, járjon el különös óvatossággal.** Az anyagba behatoló tárcsa gáz- vagy vízvezetékbe, elektromos vezetékbe vagy más tárgyba ütközhet, amelyek visszarúgást okozhatnak.

## TOVÁBBI BIZTONSÁGI SZABÁLYOK:

1. Minden esetben viseljen pormaszkot.

## ÁLTALÁNOS BIZTONSÁGI ELŐÍRÁSOK A LÉZERREL KAPCSOLATBAN



**FIGYELEM: Olvasson el minden biztonsági figyelmeztetést és valamennyi utasítást.** Ha nem tartja be a

figyelmeztetéseket és utasításokat, az komoly sérülésekhez vezethet.

**Őrizzen meg minden figyelmeztetést és utasítást, a jövőben szüksége lehet ezekre.**

Ezek a lézerek rendes körülmények között nem jelentenek veszélyt a látásra nézve, azonban a sugár hosszas nézése pillanatnyi vakságot okozhat. Ne nézzen közvetlenül a lézersugárra. Sérülés léphet fel, ha szándékosan belenéz a sugárba, kérjük, vegye figyelembe az alábbi biztonsági előírásokat:

1. A lézert a gyártó előírásainak megfelelően kell használni és karbantartani.
2. Soha ne irányítsa a sugarat személyekre vagy tárgyakra a munkadarabon kívül.
3. A lézersugarat nem szabad szándékosan egy másik személy felé irányítani, és kerülni kell a személy szeme felé történő irányítását 0,25 másodpercnél tovább.
4. Mindig gondoskodjon arról, hogy a lézersugár csak tükröződő felületek nélküli munkadarabra irányuljon, például fa- és durva borítású felületekre. A fényes felületű acéllemezek vagy hasonló jellegű munkadarabok nem alkalmasak

a lézeralkalmazásra, mivel a tükröződő felület visszairányíthatja a lézersugarat a felhasználóra.

5. Ne helyettesítse a lézert egy másik típussal. A javításokat a gyártónak vagy egy erre jogosult megbízottnak kell elvégeznie.
6. **FIGYELMEZTETÉS:** Az itt megadott vezérlésektől és beállításoktól eltérő műveletek veszélyes sugárzásnak való kitettséghez vezethetnek.

### KIEGÉSZÍTŐ BIZTONSÁGI FIGYELMEZTETÉSEK 2-ES OSZTÁLYÚ LÉZEREKHEZ

Az eszköz által tartalmazott lézer 2-es osztályú, maximális sugárzása 1,5mW, hullámhossza 650 nm. **2-ES OSZTÁLYÚ LÉZERSUGÁRZÁSNE NÉZZEN BELE A SUGÁRBA**

## AZ AKKUMULÁTORRAL KAPCSOLATOS BIZTONSÁGI FIGYELMEZTETÉSEK













- a) Az akkumulátort ne szedje szét, ne nyissa fel és ne vágja meg.**
- b) Ne zárja rövidre az akkumulátort. Az akkumulátorokat ne tárolja olyan dobozban vagy fiókban, ahol rövidre zárhatják egymást, vagy valamilyen vezető anyag a rövidzárlatukat okozhatja. Az akkumulátorokat használaton kívül tartsa a fémtárgyaktól, például gemkapcsoktól, pénzérméktől, kulcsoktól, szögektől, csavaroktól vagy más kis fémtárgyaktól távol, mert ezek összekapcsolhatják a pólusokat. Az akkumulátor pólusainak rövidzárlata égés- és tűzveszélyes.**
- c) Ne tegye ki hőnek vagy tűznek az akkumulátort. Ne tárolja közvetlen napfényben.**
- d) Az akkumulátort ne tegye ki ütésnek.**
- e) Ha az akkumulátor szivárog, vigyázzon, vigyázzon, hogy a folyadék ne kerüljön a bőrre vagy szembe. Amennyiben a bőrre vagy szembe kerül, az érintett területet mossa le bő vízzel, és forduljon orvoshoz.**
- f) Az akkumulátor vagy egy cella lenyelése esetén azonnal forduljon orvoshoz.**
- g) Vigyázzon, hogy az akkumulátor tiszta és száraz maradjon.**
- h) Ha az akkumulátor pólusaira szennyeződés kerül, azt egy tiszta, száraz ruhával törölje le.**
- i) Az akkumulátort használat előtt fel kell tölteni. A töltést mindig az utasításoknak megfelelően, helyes eljárást használva végezze.**
- j) Használaton kívül ne hagyja töltőn az akkumulátort.**
- k) Hosszan tartó tárolást követően a maximális teljesítmény elérése érdekében szükséges lehet, hogy az akkumulátort többször**

feltöltse és lemerítse.

- l) Az akkumulátor szobahőmérsékleten (20 °C ± 5 °C) használva nyújtja a legjobb teljesítményt.
- m) Az akkumulátorok ártalmatlanításakor a különböző elektrokémiai rendszereket különítse el egymástól.
- n) Csak a WORX által javasolt töltővel töltsen fel. Kizárólag a készülékhez való használatra mellékelt töltőt használja. Ha egy adott akkumulátorhoz megfelelő töltőt másik akkumulátorral használ, az tűzveszélyes lehet.
- o) Ne használjon a készülékkel való használatra tervezettől eltérő akkumulátort.
- p) Az akkumulátor gyermekektől távol tartandó.
- q) Őrizze meg a termékhez mellékelt utasításokat, a későbbiekben szükségére lehet ezekre.
- r) Amikor a szerszámot nem használja, vegye ki belőle az akkumulátort.
- s) Ártalmatlanításnál megfelelően járjon el.
- t) Ne helyezzen be különböző gyártótól származó, illetve eltérő kapacitású, méretű vagy típusú akkukat a készülékbe.
- u) Az akkucsomag csomagolását csak közvetlenül a használat előtt távolítsa el.
- v) Figyeljen az akku látható (+) és mínusz (-) polaritású jelzésekre az akku előírt használatára érdekében.

## SZIMBÓLUMOK

	A sérülésveszély csökkentése érdekében a felhasználónak el kell olvasnia az utasításokat
	Figyelmeztetés
	Viseljen fülvédőt
	Viseljen szemvédőt
	Viseljen pormaszkot
	Ne nézzen bele a sugárba

	Lézersugárzás
	A leselejtezett elektromos készülékek nem dobhatók ki a háztartási hulladékkal. Ha van a közelben elektromos hulladék gyűjtő udvar, vigye oda a készüléket. Az újrahasznosítási lehetőségekről tájékozódjon a helyi hatóságoknál vagy a kereskedőnél.
	Az elemeket ne dobja ki, a lemerült elemeket vigye a helyi gyűjtő- vagy újrahasznosító pontokra.
	Gondoskodjon arról, hogy az akkumulátort eltávolította az alkatrészek cseréjét megelőzően.
	Viseljen védőszemüveget
	Fa
	Fém
	Alumínium
	Műanyag
	Csempe
	Helytelen
	Helyes

## AZ ALKATRÉSZEK LISTÁJA

1. PUHA BEVONATÚ MARKOLAT
2. RÖGZÍTETT FELSŐ VÉDŐ
3. PORSZÍVÓ ADAPTER
4. PORELTÁVOLÍTÓ NYÍLÁS
5. PÁRHUZAMOS VEZETŐ RÖGZÍTŐJE
6. PÁRHUZAMOS VEZETŐ
7. ALSÓ FÜRÉSZLAPVÉDŐ
8. TALP
9. ALSÓ VÉDŐKAR
10. MÉLYSÉGÁLLÍTÓ KAR
11. LEZÁRÓ GOMB
12. KI-/BEKAPCSOLÓ GOMB
13. AKKUMULÁTOR\*
14. TENGYELYRÖGZÍTŐ GOMB
15. LÉZER
16. FÜRÉSZLAP (LÁSD B. ÁBRA)
17. A KÉS CSAVARJA (LÁSD B. ÁBRA)
18. KÜLSŐ KARIMA (LÁSD B. ÁBRA)
19. VILLÁSKULCS(LÁSD B. ÁBRA)
20. LÉZER KI-/BEKAPCSOLÓ GOMB (LÁSD F. ÁBRA)
21. LÉZER AKKUMULÁTORA (KÉT DARAB) (LÁSD G2. ÁBRA)

\*Nem minden készülék tartalmazza valamennyi, a fentiekben felsorolt alkatrészt.

## MŰSZAKI ADATOK

Típus **WX523 WX523.1 WX523.1 WX523.9 (A 5 megjelölés fűrész jelöl)**

	WX523 WX523.1	WX523.9
Feszültség	20 V $\equiv$ Max**	
Terhelés nélküli sebesség	2500/min	

	Zár
	Nyit
	Dörzsvágó korong
	HSS fűrészlap
	TCT fűrészlap
	Ne tegye ki esőnek vagy víznek
	Ne dobja tűzbe
	Pozitív terminál
	Negatív terminál

# REZGÉSÉRTÉKEK (FÁBAN/FÉMLEMEZ FŰRÉSZELESEKOR)

Az EN62841 szabvány szerint meghatározott összes rezgés (háromtengelyű vektoriális összeg) a következő:

Fában	Rezgéskibocsátás $a_{h,w} = 5,480m/s^2$
	Bizonytalanság $K = 1.5m/s^2$
Fémlemez fűrészelések	Rezgéskibocsátás $a_{h,w} = 4,628m/s^2$
	Bizonytalanság $K = 1.5m/s^2$

A vibráció és a zaj bejelentett összértékét szabványos mérési módszerrel állapították meg, és ezeket az értékeket két szerszám összehasonlításához is fel lehet használni.

A vibráció és a zaj bejelentett összértékeit a rezgéseknek és zajátalomnak való kitettség előzetes felbecsléséhez is fel lehet használni.

**FIGYELEM:** A kéziszerszám aktuális használatakor mérhető vibráció és zajkibocsátási értékek eltérhetnek a bejelentett értékektől, mert nagyban függnek a szerszám használati módjától és a megmunkált alkatrész típusától. Íme néhány példa és eltérő érték a szerszám használatától függően: Hogyan használják a szerszámot, milyen anyagokat vágnak vagy fűrnak.

Az eszköz jó állapotban van-e, megfelelően karbantartják-e.

Megfelelő tartozékokat használnak-e az eszközhöz, vigyáznak-e, hogy éles legyen, és jó állapotban maradjon.

A fogantyú megragadásának erősségétől és az esetleg használt vibrációs- és zajcsökkentő tartozék típusától. A szerszámot rendeltetésszerűen, kialakításának és a jelen utasításoknak megfelelően használják-e.

**Ha a szerszámot nem kezelik megfelelően, kéz-kar vibrációs szindrómát okozhat**

**FIGYELEM:** A pontosság érdekében az expozíciós szint becslött értékéhez a valós használati körülmények között figyelembe kell venni a működési ciklus valamennyi elemét, így azt az időt is, amikor a szerszám ki van kapcsolva, és amikor üresjáratban működik. Ez a teljes munkaidőszak viszonylatában jelentősen csökkentheti az expozíciós szintet.

A vibrációnak és zajnak való kitettség kockázatának csökkentése.

MINDIG éles vésőt, pengét, és hegyes fűrófejet használjon.

Az eszközt jelen utasításoknak megfelelően tartsa karban, és vigyázzon a megfelelő kenésre (ahol erre szükség van).

Ha a szerszám rendszeres használatát tervezik,

Fűrészlap mérete	TCT fűrészlap	85mmx1.2mmx15mmx24T	
	HSS fűrészlap	85mmx1.2mmx15mmx44T	
	Dörzsvágó korong	85mmx1.2mmx15mmx60G	
Maximális vágásmélység		27mm	
Javasolt maximális anyagvastagság	Fa	27mm	
	Alumínium	3mm	
	PVC-cső (átmérő)	13mm	
	Csempe	8mm	
	Acéllemez	0.91mm	
A lézer akkumulátorának modellszáma		LR44 1.5V	
A készülék súlya		2.0kg	1.6kg
Orsómenet méret		M6	
Fűrészlap vastagság	TCT fűrészlap	0.8mm	
	HSS fűrészlap	0.65mm	
	Dörzsvágó korong	0.8mm	

\*\* Terhelés nélküli feszültség. Az akkumulátor kezdő feszültsége maximum 20 volt. A névleges feszültség 18 volt

## ZAJÉRTÉKEK

A-súlyozású hangnyomásmérszint	$L_{PA}: 92.0dB(A)$
A-súlyozású hangerő	$L_{WA}: 103.0dB(A)$
$K_{PA}$ & $K_{WA}$	3.0dB(A)

**Viseljen fülvédőt.**

akkor megéri a vibráció- és zajcsökkentő tartozékok beszerzése.

Úgy tervezze meg a munkáját, hogy a magas rezgésszámú eszközök használatát igénylő feladatokat több napra ossza el.

## REZGÉSÉRTÉKEK (VÁGÁS CSEMPE)

Az EN60745 szabvány szerint meghatározott összes rezgés (háromtengelyű vektoriális összeg) a következő:

Vágás csempe	Rezgéskibocsátás $a_h = 6.13\text{m/s}^2$
	Bizonytalanság $K = 1.5\text{m/s}^2$

A hivatalos összesített rezgésszint a szerszámok összehasonlítására, illetve a kitettség előzetes felmérésére használható.

**FIGYELEM:** Az elektromos kéziszerszám használata során a rezgéskibocsátás eltérhet a fenti értéktől attól függően, hogy a szerszámot hogyan használják. Az érték függhet az alábbiaktól: Hogyan használják a szerszámot, milyen anyagokat vágnak vagy fúrnak. Az eszköz jó állapotban van-e, megfelelően karbantartják-e.

Megfelelő tartozékokat használnak-e az eszközhöz, vigyáznak-e, hogy hegyes legyen és jó állapotban maradjon.

A markolat megfelelően rögzül-e, használnak-e rezgéscsillapító tartozékokat.

A szerszámot rendeltetésszerűen, kialakításának és a jelen utasításoknak megfelelően használják-e.

**Ha a szerszámot nem kezelik megfelelően, kéz-kar vibrációs szindrómát okozhat.**

**FIGYELEM:** A pontosság érdekében az expozíciós szint becslött értékéhez a valós használati körülmények között figyelembe kell venni a működési ciklus valamennyi elemét, így azt az időt is, amikor a szerszám ki van kapcsolva, és amikor üresjárásban működik. Ez a teljes munkaidőszak viszonylatában jelentősen csökkentheti az expozíciós szintet.

A rezgéskockázatnak való kitettséget az alábbiakkal csökkentheti:

MINDIG éles vésőt, pengét, és hegyes fúrófejet használjon.

Az eszközt jelen utasításoknak megfelelően tartsa karban, és vigyázzon a megfelelő kenésre (ahol erre szükség van).

Ha rendszeresen használja az eszközt, vásároljon rezgéscsillapító tartozékokat.

Úgy tervezze meg a munkáját, hogy a magas rezgésszámú eszközök használatát igénylő feladatokat több napra ossza el.

## TARTOZÉKOK

	WX523	WX523.1	WX523.9
TCT fűrészlap (24T)	1	1	1
HSS fűrészlap (44T)	1	1	1
Dörzsvágó korong	1	1	1
Párhuzamos vezető	1	1	1
Porszívó adapter	1	1	1
VILLÁSKULCS	1	1	1
Akku, Li-Ion, 20V 2.0 Ah WA3551.1	1	2	/
1 óra Akkumulátortöltő (WA3860)	1	1	/

Javasoljuk, hogy a tartozékokat ugyanabból a boltból vásárolja meg, ahol a szerszámot is vásárolta. További részleteket a tartozék csomagolásán talál. Kérjen segítséget és tanácsot a bolti eladótól.

## HASZNÁLATI UTASÍTÁSOK





**MEGJEGYZÉS:** Mielőtt a szerszámot használná, olvassa el figyelmesen az utasításokat.

### RENDELTETÉS:

A szerszám felhasználható hosszanti és keresztvágásokra fába és más anyagokba, miközben szilárdan a munkadarabon támaszkodik.

### ÖSSZESZERELÉS ÉS MŰKÖDÉS

Művelet	Ábra
<b>MŰKÖDTETÉS ELŐTT</b>	
Az akkumulátor eltávolítása	Lásd A1. Ábra
Az akkumulátor feltöltése	Lásd A2. Ábra
Az akkumulátor behelyezése	Lásd A3. Ábra
<b>ÖSSZESZERELÉS</b>	

A fűrészlap behelyezése és eltávolítása  <b>FIGYELEM:</b> A fűrészkorong cseréje előtt minden esetben vegye ki a szerszámból az akkut!	Lásd B. Ábra
Biztonsági be/ki kapcsoló  <b>FIGYELEM:</b> Az éles kés okozta vágási sérülések elkerülése érdekében kérjük, ne tegye a kezét a talpapl környékére. <b>MEGJEGYZÉS:</b> A szerszám használatakor csatlakoztassa a por adaptert a porgyűjtőhöz.	Lásd C1, C2. Ábra
Hosszanti és keresztvágás <b>MEGJEGYZÉS:</b> A visszaruág okozta sérülések elkerülése érdekében ne kezdje el a vágást, amíg a kés nem stabilizálódik.	Lásd D1, D2. Ábra
Vágásmélység beállítása	Lásd E1, E2. Ábra
A lézerfény funkció használata	Lásd F. Ábra
A lézer akkumulátorainak cseréje	Lásd G1-G3. Ábra
Párhuzamos vezető	Lásd H1, H2. Ábra
Zsebvágás	Lásd I1, I2. Ábra
Fűrészpor eltávolítása	Lásd J. Ábra

## A SZERSZÁMOK KARBANTARTÁSA

**Bármilyen állítás, javítás vagy karbantartási művelet előtt vegye ki a szerszámból az akkumulátort.**

A szerszámokat tartsa élesen és tisztán a jobb és biztonságosabb teljesítmény érdekében. Kövesse az utasításokat a kenésre és a tartozékok cseréjére vonatkozóan. Időnként ellenőrizze az eszköz kábelét, és amennyiben sérülést észlel rajta, javíttassa meg egy erre jogosult szolgáltatóval. Az elektromos kéziszerszámot nem szükséges megkenni vagy karbantartani. A szerszám nem tartalmaz a felhasználó által javítható alkatrészeket. Soha ne használjon vizet vagy vegyi tisztítószereket a szerszám tisztításához. Törölje tisztára egy száraz ronggyal. A szerszámot mindig száraz helyen tárolja. Tartsa tisztán a motor szellőzőnyílásait. Minden szabályozóeszközt tartson pormentesen. Amennyiben az áramellátó kábel sérült, a gyártónak, a megbízott szerviznek vagy egy hasonlóan képzett szakembernek ki kell cserélnie azt a kockázatok elkerülése érdekében. Időnként tisztítsa meg a védőburkolatot és a talpat a portól és szilánkoktól a megfelelő teljesítmény biztosításához.

## KÖRNYEZETVÉDELEM

 A leselejtezett elektromos készülékek nem dobhatók ki a háztartási hulladékkal. Ha van a közelben elektromos hulladék gyűjtő udvar, vigye oda a készüléket. Az újrahasznosítási lehetőségekről tájékozódjon a helyi hatóságoknál vagy a kereskedőnél.

103

## AZ ESZKÖZ HASZNÁLATÁVAL KAPCSOLATOS JAVASLATOK

Amennyiben a szerszám túlságosan felmelegedik, kérjük, járassa a körfűrész terhelés nélkül 2-3 percig a motor lehűlése érdekében. Kerülje a hosszantartó használatot alacsony sebességen.

Óvja a fűrészlapokat az ütődéstől és rázkódástól.

A túlzott előtolás jelentősen csökkenti a gép teljesítőképességét, illetve a fűrészlap élettartamát.

A fűrészelési teljesítmény és a vágás minősége alapvetően függ a fűrészlap fogainak számától. Éppen ezért csak olyan éles fűrészlapot használjon, amely megfelel a feldolgozandó anyagnak.

Fűrészlap választása: 24 fogas általános munkához, kb. 40 fogas finom vágásokhoz, több mint 40 fogas nagyon finom, kényes felületbe történő vágásokhoz, gyémánt a csempehez, cementlaphoz stb.

Csak a javasolt fűrészlapot használja.

# HIBAELEHÁRÍTÁS

Tünet	Lehetséges okok	Lehetséges megoldás
Az eszköz nem kapcsol be, amikor megnyomom a ki-/bekapcsoló gombot.	Rosszul behelyezett akku. Lemerült akku. A szénkefe elkopott	Ellenőrizze le, hogy a behelyezett akku helyesen érintkezik. Az akkumulátor feltöltése Cserélje ki a szénkefét egy képesített karbantartási szakember segítségével.
A vágásmélység kevesebb a megadottnál.	A fűrészpor felgyűlt a talp hátoldalán.	Rázza ki a fűrészport. Esetleg csatlakoztasson egy porszívót a por összegyűjtéséhez.
A fűrészlap forog vagy csúszkál	A fűrészlap nincs szorosan a tengelyhez rögzítve.	Távolítsa el a fűrészlapot, majd szerelje össze újra a <b>A FÜRÉSZLAP BEHELYEZÉSE ÉS ELTÁVOLÍTÁSA</b> című fejezetben leírtak szerint.
A fűrészlap nem vág egyenesen.	A fűrészlap tompa. A fűrészlap nincs megfelelően befogva. A fűrész nincs megfelelően vezetve.	Fogjon be egy új, éles fűrészlapot a fűrészbe. Ellenőrizze, hogy a fűrészlap helyesen van-e befogva. Használjon párhuzamos vezetőt.
A fűrészlap visszarúg a vágás megkezdésekor	A fűrészlap nem forog elég gyorsan	A vágás megkezdése előtt várja meg, míg a fűrészlap eléri a végső sebességet

## AKKUS KÉZISZERSZÁMOKRA VONATKOZÓ FIGYELMEZTETÉSEK

A szerszámot és az akkumulátort csak 0-45 °C közötti hőmérsékleti tartományban szabad használni és tárolni. Az akkumulátor újratöltéséhez ajánlott hőmérsékleti tartomány 0-40 °C között található.

## MEGFELELŐSÉGI NYILATKOZAT

A gyártó,  
POSITEC Germany GmbH  
Grüner Weg 10, 50825 Cologne, Germany

Kijelenti, hogy a termék:

Leírás **Akkus körfűrész**

Típus **WX523 WX523.1 WX523.9 (A 5 megjelölés fűrészjelölés)**

Rendeltetés **Különböző anyagok vágása egy forgó fogazott fűrészlap segítségével**

Megfelel a következő irányelveknek:

**2006/42/EC**

**2011/65/EU**

**2014/30/EU**

Az alábbi normáknak

**EN 62841-1, EN 62841-2-5, EN 55014-1, EN 55014-2**

**EN 60745-1, EN 60745-2-22, EN 61000-3-2, EN 61000-3-3**

A műszaki dokumentáció összeállítására jogosult személy:

**Név Marcel Filz**

**Cím Positec Germany GmbH**

**Grüner Weg 10, 50825 Cologne, Germany**



2019/07/23

Allen Ding

Helyettes főmérnök, Tesztelés és minősítés

Positec Technology (China) Co., Ltd  
18, Dongwang Road, Suzhou Industrial Park, Jiangsu 215123, P. R. China



# SECURITATEA PRODUSULUI AVERTISMENTE GENERALE DE SIGURANȚĂ PENTRU UNELTE ELECTRICE

**⚠ ATENȚIONARE:** Citiți toate atenționările de siguranță și parcurgeți toate instrucțiunile, ilustrațiile și specificațiile atașate acestei scule electrice. Nerespectarea tuturor instrucțiunilor enumerate mai jos poate duce la electrocutare, incendiu și/sau leziune corporală gravă. **Păstrați toate avertismentele și instrucțiunile pentru consultări ulterioare.**

Termenul „unealtă electrică” din avertismente se referă la o unealtă electrică alimentată de la rețeaua de energie electrică (prin cablu) sau la o unealtă electrică alimentată de la un acumulator (fără cablu).

## 1) Siguranța zonei de lucru

- a) **Mențineți zona de lucru curată și bine iluminată.** Zonele de lucru în dezordine și întunecoase favorizează accidentele.
- b) **Nu utilizați uneltele electrice în atmosfere explozive, de exemplu în prezența unor lichide, gaze sau pulberi inflamabile.** Uneltele electrice provoacă scântei ce pot aprinde pulberea sau vaporii.
- c) **Asigurați-vă că nu sunți în apropiere persoane și copii în timpul funcționării unei unelte electrice.** Distragerea atenției poate duce la pierderea controlului uneltei.

## 2) Siguranța electrică

- a) **Fișele uneltei electrice trebuie să se potrivească perfect în priza de alimentare. Nu modificați niciodată ștecherul. Nu folosiți niciun adaptor pentru uneltele electrice cu împământare.** Utilizarea ștecherelor nemodificate în prize corespunzătoare va reduce riscul electrocutării.
- b) **Evitați contactul fizic cu suprafețe cu legătură la pământ, cum ar fi țevi, radiatoare, mașini de gătit sau frigider.** Riscul electrocutării este mai mare în cazul în care corpul dumneavoastră vine în contact cu suprafața împământată.
- c) **Nu expuneți uneltele electrice la ploaie sau la umiditate.** Dacă intră apă în unealta electrică, riscul electrocutării este mai mare.
- d) **Nu deteriorați cablul de alimentare. Nu folosiți niciodată cablul pentru transportarea, tragerea sau scoaterea din priză a uneltei electrice. Păstrați cablul de alimentare la distanță de căldură, ulei, margini ascuțite sau părți mobile.** Cablurile deteriorate sau încurcate măresc riscul electrocutării.
- e) **Când utilizați unealta electrică în exterior,**

**utilizați un prelungitor potrivit pentru utilizarea în exterior.** Utilizarea unui cablu potrivit pentru uzul în exterior reduce riscul electrocutării.

- f) **Dacă utilizarea uneltei electrice într-un loc umed nu poate fi evitată, folosiți o alimentare protejată cu dispozitiv de curent rezidual (RCD).** Folosirea unui dispozitiv RCD reduce riscul electrocutării.
- 3) **Siguranța personală**
    - a) **Fiți concentrat, urmăriți ceea ce faceți și dați dovadă de simț practic când folosiți o unealtă electrică. Nu folosiți o unealtă electrică dacă sunteți obosit sau sub influența drogurilor, a alcoolului sau a medicamentelor.** O clipă de neatenție în timpul funcționării uneltei electrice poate duce la accidentări personale grave.
    - b) **Folosiți echipament personal de protecție. Purtați întotdeauna ochelari de protecție.** Echipamentele de protecție precum masca de protecție contra prafului, încălțăminte cu talpă antiderapantă, casca sau protecția pentru urechi vor reduce riscul accidentărilor, utilizate în mod corespunzător.
    - c) **Preveniți punerea accidentală în funcțiune. Asigurați-vă că întrerupătorul se află în poziția de oprire înainte de a face conectarea la sursa de alimentare și/sau la acumulator, înainte de a ridica sau a transporta unealta.** Transportarea uneltelor electrice ținând degetul pe întrerupător sau alimentarea acestora cu întrerupătorul pornit poate duce la accidentări.
    - d) **Scoateți orice cheie de reglare sau cheie de piulițe înainte de a porni unealta electrică.** O cheie de piulițe sau o altă cheie rămasă prinsă de o componentă rotativă a uneltei poate duce la rănirea personală.
    - e) **Păstrați un echilibru corect. Mențineți-vă permanent echilibrul și sprijiniți-vă ferm pe picioare.** Acest lucru permite un control mai bun al uneltei electrice în situații neprevăzute.
    - f) **Îmbrăcați-vă corespunzător. Nu purtați îmbrăcăminte prea largă sau bijuterii. Țineți la distanță părul și hainele dvs. de piesele în mișcare ale uneltei electrice.** Hainele prea largi, bijuteriile și părul lung se pot prinde în piesele mobile.
    - g) **Dacă sunt furnizate accesorii pentru conectarea unor dispozitive de aspirare și colectare a prafului, asigurați-vă că acestea sunt montate și folosite corect.** Folosirea colectorului de praf poate reduce riscul accidentărilor din cauza prafului.
    - h) **Nu lăsați ca odată cu familiarizarea dvs. cu utilizarea uneltei să deveniți indolenți și să uitați respectarea principiilor de siguranță ale uneltei electrice.** Orice acțiune nesăbuită poate duce la leziuni corporale grave într-o fracțiune de secundă.

#### 4) Utilizarea și întreținerea uneltelor electrice

##### a) Nu forțați unealta electrică. Folosiți unealta electrică potrivită pentru aplicație.

Cu o unealtă electrică potrivită veți lucra mai bine și mai în siguranță, la viteza pentru care a fost concepută.

##### b) Nu utilizați unealta electrică dacă nu o puteți porni sau opri de la întrerupător.

Orice unealtă electrică ce nu poate fi acționată de la întrerupător este periculoasă și trebuie reparată.

##### c) Deconectați stecherul de la sursa de alimentare electrică și/sau scoateți acumulatorul detașabil din unealta electrică înainte de orice reglaj, schimbare de accesorii sau de stocare a uneltei.

Astfel de măsuri de siguranță reduc riscul pornirii accidentale a uneltei electrice.

##### d) Nu lăsați uneltele electrice la îndemâna copiilor și nu permiteți persoanelor ce nu știu să le manevreze și nu cunosc instrucțiunile să acționeze aceste unelte.

Uneltele electrice sunt periculoase în mâinile utilizatorilor neinstruiți.

##### e) Întreținerea uneltei electrice și ale accesoriilor aferente. Verificați posibila aliniere incorectă sau posibila blocare a componentelor mobile, deteriorarea componentelor sau orice alte situații care pot afecta funcționarea uneltei electrice. Dacă unealta electrică este deteriorată, reparați-o înainte de utilizare.

Multe accidente sunt provocate din cauza întreținerii incorecte a uneltelor.

##### f) Unelte de tăiere trebuie menținute ascuțite și curate. Riscul blocării uneltelor de tăiere cu margini ascuțite întreținute corect este mai mic și acestea sunt mai ușor de controlat.

Unelte de tăiere întreținute corect sunt mai ușor de controlat.

##### g) Utilizați unealta electrică, accesoriile, piesele etc. conform acestor instrucțiuni, luând în considerare condițiile de lucru și operația de efectuat. Folosirea uneltei electrice pentru operații diferite de cele pentru care a fost concepută poate duce la accidentare.

Folosirea uneltei electrice pentru operații diferite de cele pentru care a fost concepută poate duce la accidentare.

##### h) Păstrați uscate, curate și fără urme de ulei sau grăsime mânerul și suprafețele de apucare ale uneltei. Mânerul și suprafețele de apucare alunecoase împiedică manipularea și controlul sigur al uneltei tocmai în cele mai neașteptate situații.

Mânerul și suprafețele de apucare alunecoase împiedică manipularea și controlul sigur al uneltei tocmai în cele mai neașteptate situații.

#### 5) Utilizarea și întreținerea uneltelor cu acumulatori

##### a) Efectuați reincărcarea numai cu încărcătorul specificat de producător.

Un încărcător adecvat pentru un anumit tip de acumulator poate prezenta risc de incendiu dacă este utilizat cu alt tip de acumulator.

##### b) Folosiți mașinile electrice numai cu acumulatorii special destinați acestora.

Utilizarea oricăror altor acumulatori poate prezenta risc de rănire și de incendiu.

##### c) Când nu folosiți acumulatorul, țineți-l la distanță de obiecte metalice precum agrafe de birou, monede, chei, cuie, șuruburi sau alte obiecte metalice mici, ce pot constitui o legătură între cele două borne. Un scurtcircuit al bornelor acumulatorului poate duce la arsuri sau incendiu.

##### d) În condiții necorespunzătoare de utilizare, se poate prelinge lichid din acumulator; evitați contactul. În caz de producere accidentală a contactului, clătiți bine cu apă. Dacă v-a intrat lichid în ochi, consultați imediat medicul. Lichidul expulzat din acumulator poate cauza iritații sau arsuri.

##### e) Nu utilizați acumulatorul sau scula dacă acestea sunt deteriorate sau modificate.

Acumulatorii deteriorați sau modificați se pot comporta într-un mod imprevizibil, crescând riscul unui incendiu, unei explozii sau leziunilor corporale.

##### f) Evitați expunerea la foc și la temperaturi excesive a acumulatorului sau a sculei. Expunerea la foc sau la temperaturi care depășesc 130°C poate duce la explozie.

##### g) Respectați toate instrucțiunile de reincărcare și nu încărcați acumulatorul sau scula decât în plaja de temperaturi specificată în instrucțiuni. Reîncărcarea necorespunzătoare sau la temperaturi din afara plajei de temperaturi specificate poate duce la deteriorarea acumulatorului și la creșterea riscului de incendiu.

#### 6) Service

##### a) Service-ul uneltei electrice trebuie efectuat de persoane calificate, folosind doar piese de schimb originale. Acest lucru va asigura folosirea în continuare a uneltei electrice în siguranță.

##### b) Nu reparați niciodată acumulatorii deteriorați. Service-ul acumulatorilor trebuie efectuat numai de către fabricant sau de centre de service autorizate.

## AVERTISMENT DE SIGURANȚĂ PENTRU TOATE FERĂSTRAIELE PROCES DE TĂIERE

##### a) PERICOL: Țineți mâinile la distanță de zona de tăiere și pânda de ferăstrău.

Dacă ambele mâini sunt fixate pe ferăstrău, acestea nu pot fi tăiate de pânda.

##### b) Nu introduceți mâna sub piesa de prelucrat. Apărătoarea nu vă poate proteja împotriva pânzei sub piesa de prelucrat.

##### c) Reglați adâncimea de tăiere la grosimea piesei de prelucrat. Mai puțin de un dinte complet al pânzei trebuie să fie vizibil sub piesa de prelucrat.

##### d) Nu țineți niciodată în mână sau pe picioare piesa pe care o tăiați. Fixați piesa de prelucrat pe o platformă stabilă. Este important să susțineți corespunzător piesa

de prelucrat pentru a reduce expunerea corpului, îndoirea pânzei sau pierderea controlului.

- e) Țineți unealta electrică numai de suprafața izolată de prindere atunci când efectuați o operațiune la care accesoriul de debitare poate intra în contact cu circuitele electrice ascunse. Accesoriul de debitare care intră în contact cu un cablu sub tensiune poate descoperi părțile metalice ale acestuia și poate provoca electrocutarea operatorului.
- f) **Când spintecați, folosiți întotdeauna o riglă de ghidare sau un ghidaj cu margine dreaptă.** Astfel sporii precizia de tăiere și reduceți riscul de înțepenire a pânzei.
- g) **Utilizați întotdeauna pânze de dimensiunea și forma corectă (diamant versus rotund) pentru orificiile axului.** Pânzele care nu coincid componentelor de montare ale ferăstrăului vor funcționa excentric, cauzând pierderea controlului.
- h) **Nu utilizați niciodată șabla sau bolțuri deteriorate sau incorecte pentru pânze.** Șablurile și bolțurile pentru pânze au fost concepute special pentru ferăstrăul dumneavoastră, pentru performanțe optime și operare în siguranță.

## INSTRUCȚIUNI SUPLIMENTĂRE PRIVIND SIGURANȚA PENTRU TOATE FERĂSTRĂILE

### CAUZE ALE RECOLULUI ȘI ALTE AVERTISMENTE SIMILARE

— Reculul este o reacție bruscă la o pânză de ferăstrău agățată, blocată sau nealinată, cauzând ridicarea și ieșirea din piesa de prelucrat a unui ferăstrău scăpat de sub control, înspre operator.

— Când pânza este prinsă sau înțepenită la închiderea fantei, aceasta se blochează, iar reacția motorului împinge rapid unitatea înapoi înspre operator.

— Dacă pânza se răsucește sau este nealinată în timpul tăierii, dinții din spate pot pătrunde în suprafața superioară a lemnului cauzând ieșirea din fantă a pânzei și reculul înspre operator.

Reculul este rezultatul utilizării incorecte a ferăstrăului și/sau al procedurilor sau condițiilor de lucru necorespunzătoare, putând fi evitat prin adoptarea unor măsuri de precauție adecvate prezentate în continuare.

- a) Țineți ferăstrăul strâns și poziționați mâna astfel încât să faceți față forțelor de recul. **Poziționați-vă corpul de o parte și de alta a pânzei, dar nu în linie cu pânza.** Reculul ar putea cauza aruncarea ferăstrăului înapoi, dar forțele de recul pot fi controlate de către operator, dacă sunt luate măsurile de precauție adecvate.
- b) **Când pânza este înțepenită sau când intrerupeți o tăietură din diferite motive, eliberați butonul declanșator și țineți ferăstrăul nemișcat în material până când pânza se oprește complet. Nu încercați niciodată să îndepărtați ferăstrăul din piesa**

**pe care o tăiați sau să-l trageți înapoi în timpul mișcării pânzei deoarece puteți cauza un recul.** Investigați și luați măsuri corective pentru a elimina cauza prinderii pânzei.

- c) **Când reporniți un ferăstrău în piesa de prelucrat, centrați pânza ferăstrăului în fantă și verificați dacă dinții ferăstrăului nu sunt prinși în material.** Dacă pânza ferăstrăului este prinsă, acesta se poate ridica sau poate fi împins înapoi din piesa de prelucrat atunci când îl reporniți.
- d) **Rezemați panourile mari pentru a reduce riscul prinderii sau reculului pânzei.** Panourile mari au tendința să se încovoieze sub propria greutate. Trebuie așezate suporturi sub panou pe ambele părți, în apropierea liniei de tăiere și în apropierea marginii panoului.
- e) **Nu utilizați pânze uzate sau deteriorate.** Pânzele neascuțite sau montate incorect produc o fantă îngustă, cauzând o fricțiune excesivă și prinderea și reculul pânzei.
- f) **Pârghiile de blocare pentru adâncimea pânzei și ajustarea înclinării trebuie să fie strânse și fixate înaintea efectuării tăieturii.** Dacă dispozitivul de reglare a pânzei alunecă în timpul tăierii, ar putea cauza prinderea și reculul.
- g) **Acordați o atenție sporită atunci când ferăstrăul în pereții existenți sau în alte zone mascate.** Pânza poate tăia obiecte, rezultând un reculul.

## INSTRUCȚIUNI PRIVIND SIGURANȚA PENTRU FERĂSTRĂUL PENTRU DECUPARE

### Funcție de protecție

- a) **Verificați închiderea corectă a apărătorii înainte de fiecare utilizare. Nu utilizați ferăstrăul în cazul în care apărătoarea nu se mișcă liber și nu izolează pânza instantaneu.** Nu strângeți sau legați apărătoarea cu pânza expusă. Dacă ferăstrăul este scăpat accidental, apărătoarea se poate îndoii. Verificați pentru a vă asigura că apărătoarea se mișcă liber și nu atinge pânza sau o altă componentă, la toate unghiurile și adâncimile de tăiere.
- b) **Verificați funcționarea și starea arcului de întoarcere al apărătorii. Dacă dispozitivul de protecție și arcul nu funcționează corect, acestea trebuie deparate înainte de utilizare.** Apărătoarea poate opera cu dificultate din cauza componentelor avariate, depunerilor lipicioase sau acumulărilor de murdărie.
- c) **Asigurați-vă că placa de ghidare a ferăstrăului nu se va deplasa în timp ce efectuați tăietura prin planjare când pânza nu este înclinată la 90°.** Deplasarea pânzei în lateral va cauza blocarea și probabil reculul.
- d) **Asigurați-vă întotdeauna că apărătoarea**

**acoperă pânza înainte de a așeza ferăstrăul pe banc sau pe podea.** Lama neprotejată, cu mers din inerție va cauza mersul înapoi al ferăstrăului, tăind orice întâlnește în cale. Fiți conștient de timpul necesar lamei pentru oprire după eliberarea întrerupătorului.

## REGULI SUPLIMENTARE PRIVIND SIGURANȚA UTILIZĂRII FERĂSTRĂULUI CIRCULAR

1. Utilizați numai discurile recomandate de fabricantul sculei, discuri în conformitate cu reglementarea EN 847-1, specifice tăierii lemnului și a materialelor asemănătoare cu acesta.
2. Nu utilizați pietre/discuri abrazive.
3. Utilizați numai acele discuri care au diametre conforme cu marcasele.
4. Identificați discul potrivit materialului care urmează a fi tăiat.
5. Utilizați numai acel discuri care au o viteză de rotație egală sau mai mare decât viteză indicată pe eticheta sculei electrice.

## INSTRUCȚIUNI DE SECURITATE SUPLIMENTARE PENTRU TĂIEREA FAIANȚEI

- a) Pentru o siguranță maximă, garda de protecție furnizată împreună cu unealta electrică trebuie atașată și poziționată ferm pe aceasta, astfel încât operatorul să fie expus la cât mai puțin la discuri. Atât dumneavoastră, cât și privitorii, poziționați-vă departe de planul discului aflat în rotație.** Discurile care nu au fost concepute pentru unealta electrică nu pot fi protejate corespunzător și nu sunt sigure.
- b) Utilizați pentru unealta dumneavoastră electrică numai discuri de diamant pentru retezat.** Faptul că accesoriul se potrivește la unealta electrică nu garantează și funcționarea în siguranță.
- c) Viteza de funcționare a accesoriului trebuie să fie cel puțin egală cu viteza maximă marcată pe unealta electrică.** Accesoriile care funcționează la o viteză mai mare decât cea prevăzută se pot desprinde în bucăți.
- d) Discurile se vor utiliza exclusiv pentru operațiunile recomandate. De exemplu: nu polizați cu partea laterală a discului pentru debavurare.** Discurile abrazive pentru debavurare sunt destinate polizării marginilor, iar forțele laterale aplicate acestor discuri pot produce spargerea în

bucăți.

- e) Utilizați întotdeauna pentru discuri flanșe nedeteriorate de dimensiuni și forme adecvate pentru discul ales.** Flanșele corecte susțin discul reducând posibilitatea spargerii discului.
- f) Nu utilizați discuri uzate de la unelte electrice mai mari.** Discurile destinate uneltelor electrice de dimensiuni mai mari nu sunt adecvate pentru viteza mai mare a uneltelor electrice mai mici și se pot sparge.
- g) Diametrul exterior și grosimea accesoriului trebuie să se încadreze în capacitatea prevăzută pentru unealta electrică.** Accesoriile de dimensiuni incorecte nu pot fi protejate sau controlate în mod corespunzător.
- h) Dimensiunea arborelui discurilor abrazive și flanșele trebuie să se potrivească corect cu axul sculei electrice.** Discurile și flanșele, care nu se potrivesc exact pe arborii de polizat al sculei dumneavoastră, electrice se rotesc neuniform, vibrează foarte puternic și pot conduce la pierderea controlului asupra sculei.
- i) Țineți unealta electrică numai de suprafața izolată de prindere atunci când efectuați o operațiune la care accesoriul de debitare poate intra în contact cu circuite electrice ascunse.** Contactul cu un cablu aflat sub tensiune poate pune sub tensiune și componentele metalice ale sculei electrice și duce la electrocutare.
- j) Purtați echipament de protecție individual. În funcție de scopul utilizării, utilizați mască pentru figură și ochelari de protecție. În mod corespunzător, purtați mască pentru praf, antifoane, mănuși, șorț de atelier ce poate opri fragmentele mici abrazive sau ale piesei prelucrate.** Protecția pentru ochi trebuie să poată opri particulele ce sar în urma diferitelor operațiuni. Maska pentru praf sau aparatul pentru respirație trebuie să poată filtra particulele rezultate din activitatea dvs. Expunerea îndelungată la zgomot de intensitate ridicată poate duce la pierderea auzului.
- k) Persoanele din jur se vor situa la o distanță de siguranță față de zona de lucru. Oricine pătrunde în zona de lucru va purta echipament individual de protecție.** Fragmente din piesa de prelucrat sau din discurile sparte pot fi proiectate în aer și pot să provoace răni chiar în afara zonei de lucru imediate.
- l) Țineți unealta electrică numai de suprafața izolată de prindere atunci când efectuați o operațiune la care accesoriul de debitare poate intra în contact cu circuite electrice ascunse.** Accesoriul de debitare care intră în contact cu un cablu sub tensiune poate descoperi părțile metalice ale acestuia și poate provoca electrocutarea operatorului.
- m) Nu așezați niciodată unealta electrică până când accesoriul nu s-a oprit complet.** Discul aflat în rotație poate ajunge în contact cu suprafața de sprijin și puteți pierde controlul asupra sculei electrice.
- n) Nu puneți unealta electrică în funcțiune atunci când vă deplasați.** Contactul accidental cu accesoriul rotitor vă poate agăța hainele, împingând

accesoriul spre corp.

- o) Curățați regulat fantele de aerisire ale unelei electrice.** Ventilatorul motorului va absorbi praful în carcasă iar acumularea excesivă de prafuri poate duce la defecțiuni electrice.
- p) Nu puneți unealta electrică în funcțiune lângă materiale inflamabile.** Scântele pot aprinde aceste materiale.

#### **REcul ȘI ALTE AVERTISMENTE SIMILARE**

Recul este o reacție bruscă la un disc rotativ agățat sau prins. Agățarea sau prinderea cauzează blocarea rapidă a discului rotativ, iar acesta, la rândul său, va duce la pierderea controlului unelei electrice și forțarea acesteia în direcția opusă rotației discului.

De exemplu, dacă un disc abraziv se blochează sau se agățat în piesa prelucrată, marginea discului care ajunge în punctul de gripare poate înainta în suprafața materialului provocând ridicarea sau sărirea discului. Discul poate sări spre operator sau în partea opusă acestuia, în funcție de direcția de deplasare a discului în momentul griparii. De asemenea, discurile abrazive se pot rupe în aceste condiții.

Recul este rezultatul întrebunțării greșite și/sau a procedurilor sau condițiilor incorecte de funcționare și se poate evita prin luarea unor măsuri adecvate ca mai jos.

- a) Țineți strâns unealta electrică și plasați-vă corpul și mâinile pentru a putea face față forțelor de recul.** Utilizați întotdeauna mânerul auxiliar, dacă este furnizat, pentru un control maxim asupra reacției de recul sau a cuplului de torsiune în timpul pornirii.

Operatorul poate controla reacțiile la torsiune sau forțele de recul dacă se iau măsurile adecvate.

- b) Nu puneți niciodată mâna lângă accesoriul rotativ.** Din cauza reculului accesoriul vă poate atinge mâna.

- c) Nu vă poziționați corpul în linie cu discul aflat în rotație.** Reculul va propulsa unealta în direcția opusă mișcării discului în momentul blocării.

- d) Acordați atenție specială la prelucrarea colțurilor, marginilor tăioase, etc., evitați împingerea spre înapoi sau agățarea accesoriului.** Colțurile, muchiile tăioase sau instabile au tendința de a agăța accesoriul rotativ ducând la pierderea controlului sau recul.

- e) Nu atășați un lanț de ferăstrău, o pânză pentru scobirea lemnului, un disc de diamant segmentat cu un spațiu periferic mai mare de 10 mm sau o pânză de ferăstrău dințată.** Aceste lame produc frecvent reculuri și pierderi ale controlului.

- f) Nu „înțepeniți” discul și nici nu aplicați o presiune excesivă. Nu încercați să tăiați în exces în profunzime.** Suprasolicitarea discului mărește sarcina și riscul de a răsuci sau bloca discul în tăietură și mărește posibilitatea reculului sau spargerii discului.

- g) La blocarea sau întreruperea din orice cauză a unei debitări, deconectați unealta electrică și țineți-o ridicată și nemișcată până la oprirea completă a discului.** Nu încercați niciodată să extrageți discul de tăiere din tăietură, altfel se poate produce un recul. Cercetați

și luați măsurile necesare pentru eliminarea cauzei blocării discului.

- h) Nu reincepți operațiunea de debitare în interiorul piesei prelucrate. Lăsați discul să ajungă la viteza maximă și apoi pătrundeți din nou în canalul de debitare cu atenție.** Discul se poate bloca, poate sări sau poate provoca un recul dacă unealta electrică este repornită în interiorul piesei prelucrate.
- i) Sprijiniți panourile sau orice altă piesă de dimensiuni mari pentru a micșora riscul griparii și reculului.** Piese de prelucrat mari au tendința de a se îndoi sub propria greutate. Suporturile vor fi plasate sub piesa de prelucrat lângă linia de tăiere și lângă marginea piesei de ambele părți ale discului.
- j) Acordați o atenție sporită execuției „tăieturilor tip buzunar” în pereți existenți sau în alte spații fără vizibilitate.** Discul care pătrunde poate tăia țevi de gaz sau apă, cabluri electrice sau obiecte care pot provoca recul.

## **REGULI SUPLIMENTARE PRIVIND SIGURANȚA:**

1. Purtați întotdeauna o mască de protecție contra prafului.

## **AVERTISMENTE GENERALE PRIVIND SIGURANȚA PENTRU APARATUL DUMNEAVOASTRĂ CU LASER**



**AVERTISMENT: Citiți toate instrucțiunile și avertismentele privind siguranța.**

Nerespectarea avertismentelor și instrucțiunilor poate cauza răni grave.

**Păstrați toate avertismentele și instrucțiunile pentru consultări ulterioare.**

Aceste lasere nu prezintă în mod normal un pericol optic, deși privitul direct în fascicul poate cauza orbirea temporară.

Nu priviți direct în fasciculul laser. Poate exista un pericol dacă priviți în direct în fascicul; respectați toate regulile privind siguranța astfel:

1. Laserul va fi utilizat și întreținut în conformitate cu instrucțiunile producătorului.
2. Nu îndreptați niciodată fasciculul spre o persoană sau un alt obiect în afară de piesa de prelucrat.
3. Fasciculul laser nu trebuie îndreptat intenționat spre o altă persoană și nu se va permite îndreptarea directă a acestuia spre ochii unei persoane pentru un timp mai mare de 0,25 secunde.
4. Asigurați-vă întotdeauna că fasciculul laser este îndreptat spre o piesă de lucru robustă fără suprafețe

reflectorizante, de exemplu, lemnul sau suprafețele cu înveliș dur sunt acceptate. Tabla de oțel reflectorizantă lucioasă și deschisă la culoare, sau alte materiale similare, nu este potrivită pentru aplicațiile laser deoarece suprafața reflectorizantă poate direcționa fasciculul laser înapoi către operator.

5. Nu înlocuiți dispozitivul laser cu un tip diferit. Producătorul sau un agent autorizat trebuie să efectueze reparațiile.
6. **ATENȚIE:** Utilizarea altor comenzi sau ajustări decât cele specificate în prezentul manual poate cauza expunerea la radiații periculoase.

#### **AVERTISMENTE SUPPLEMENTARE PRIVIND SIGURANȚA PENTRU LASERUL DE CLASĂ 2**

Dispozitivul laser prevăzut pe această unealtă este de clasa 2, cu o emisie maximă de radiații de 1.5mW și o lungime de undă de 650 nm.

#### **RADIAȚII LASER DE CLASĂ 2, NU PRIVIȚI ÎNSPRE FASCICUL**





## **AVERTISMENTE PRIVIND SIGURANȚA PENTRU ACUMULATOR**













- a) Nu demontați, deschideți sau rupeți elementele sau acumulatorul.
- b) Nu scurtcircuitați un acumulator. Nu depozitați acumulatorii la întâmplare într-o cutie sau într-un sertar unde s-ar putea scurtcircuita între ele sau prin materiale conductoare. Când bateria nu este în uz, țineți-o la distanță de alte obiecte metalice, cum sunt agrafele pentru hârtie, monede, cuie, șuruburi sau alte obiecte metalice mici, care pot crea contact între bornele acestora. Scurtcircuitarea bornelor bateriei poate cauza arsuri sau incendii.
- c) Nu expuneți acumulatorul la căldură sau foc. Evitați depozitarea în lumina directă a soarelui.
- d) Nu supuneți acumulatorul la șocuri mecanice.
- e) În cazul scurgerii acumulatorului, aveți grijă ca lichidul să nu intre în contact cu pielea sau ochii. În cazul contactului, spălați zona afectată cu apă din belșug și solicitați asistență medicală.
- f) Consultați medicul imediat dacă ați înghițit un element sau un acumulator.
- g) Mențineți acumulatorul curat și uscat.
- h) Ștergeți terminalele acumulatorului cu o cârpă curată și uscată dacă se murdăresc.
- i) Acumulatorul trebuie încărcat înainte de utilizare. Consultați întotdeauna aceste instrucțiuni și utilizați procedura de încărcare corectă.
- j) Nu încărcați acumulatorul atunci când nu îl utilizați.
- k) După perioade extinse de depozitare, ar putea fi necesară încărcarea și

descărcarea acumulatorului de mai multe ori pentru a obține performanțe maxime.

- l) **Acumulatorul oferă cele mai bune performanțe când este operat la temperatura normală a camerei (20 °C ± 5 °C).**
- m) **Când depuneți la deșeurii acumulatorii, păstrați separat acumulatorii unor sisteme electrochimice diferite.**
- n) **Reîncărcați folosind doar încărcătorul specificat de WORX. Nu utilizați alt încărcător decât cel prevăzut în mod specific pentru a fi utilizat împreună cu acest echipament.** Un încărcător potrivit pentru un tip de cartuș de acumulatori poate provoca riscul incendiilor dacă este folosit pentru un alt tip de cartuș de acumulatori.
- o) **Nu utilizați acumulatorii care nu sunt concepute pentru a fi utilizate cu acest echipament.**
- p) **Nu lăsați acumulatorul la îndemâna copiilor.**
- q) **Păstrați documentația originală a produsului pentru consultări ulterioare.**
- r) **Îndepărtați acumulatorul din echipament atunci când nu îl utilizați.**
- s) **Eliminați acumulatorul în mod corespunzător.**
- t) **Nu introduceți în aparat acumulatorii care provin de la producători diferiți sau cu capacități, dimensiuni sau tipuri diferite.**
- u) **Nu scoateți pachetul de acumulatorii din ambalajul lui original decât în momentul premergător utilizării acestuia.**
- v) **Țineți cont de polaritatea (+) și (-) indicate pe acumulator pentru asigurarea unei utilizări corecte a acestuia.**

## **SIMBOLURI**

	Pentru a reduce riscul de accidentări, utilizatorul trebuie să citească manualul de instrucțiuni
	Avertisment
	Purtați echipament de protecție pentru urechi
	Purtați echipament de protecție pentru ochi

	Purtați mască de protecție contra prafului
	Nu priviți înșpre fascicul
	Radiații laser
	Produsele electrice nu trebuie depuse la deșeurile împreună cu gunoiul menajer. Vă rugăm să depuneți produsele electrice la unitățile de reciclare existente. Consultați-vă cu autoritățile locale sau cu distribuitorul pentru sfaturi privind reciclarea.
	Nu aruncați acumulatorii. Returnați acumulatorii consumați la punctul local de colectare sau reciclare
	Asigurați-vă că acumulatorul este scos înaintea schimbării accesoriilor.
	Purtați mănuși de protecție
	Lemn
	Metal
	Aluminiu
	Plastic
	Placă ceramică

	Încorect
	Corect
	Blocare
	Deblocare
	Disc abraziv de retezare
	Pânză HSS
	Pânză TCT
	Nu expuneți la ploaie sau apă
	Nu ardeți
	Terminal pozitiv
	Terminal negativ

# LISTĂ DE COMPONENTE

1. MÂNER CU ÎNVELIȘ MOALE
2. APĂRĂTOARE SUPERIOARĂ FIXĂ
3. ADAPTOR PENTRU ASPIRATOR
4. GURĂ DE EVACUARE PENTRU EXTRAȚIA PRAFULUI
5. ELEMENT DE STRÂNGERE PENTRU GHIDAJUL PARALEL
6. GHIDAJ PARALEL
7. APĂRĂTOARE PÂNZĂ INFERIOARĂ
8. PLACĂ DE BAZĂ
9. MANETĂ APĂRĂTOARE INFERIOARĂ
10. MANETĂ DE REGLARE A ADÂNCIMII
11. BUTON DE BLOCARE
12. ÎNTRERUPĂTOR DE PORNIRE/OPRIRE
13. ACUMULATOR\*
14. BUTON DE BLOCARE A ARBORELUI
15. LASER
16. PÂNZĂ DE FERĂȘTRĂU (CONSULTAȚI FIG. B)
17. ȘURUB PÂNZĂ (CONSULTAȚI FIG. B)
18. FLANȘĂ EXTERIOARĂ (CONSULTAȚI FIG. B)
19. CHEIE HEXAGONALĂ(CONSULTAȚI FIG. B)
20. COMUTATOR PORNIRE-OPRIRE LASER (CONSULTAȚI FIG. F)
21. BATERII LASER (DOUĂ) (CONSULTAȚI FIG. G2)

\*Nu toate accesoriile ilustrate sau descrise sunt incluse în livrarea standard.

## DATE TEHNICE

Type **WX523 WX523.1 WX523.9** (5- denumire mașină, reprezentând ferăștrăul)

	WX523 WX523.1	WX523.9
Tensiune nominală	20 V $\overline{\text{---}}$ Max**	
Turație în gol	2500/min	

Dimensiunea pânzei	Pânză TCT	85mmx1.2mmx15mmx24T	
	Pânză HSS	85mmx1.2mmx15mmx44T	
	Disc abraziv de rețezare	85mmx1.2mmx15mmx60G	
Adâncime max. de tăiere		27mm	
Grosime maximă recomandată a materialului	Lemn	27mm	
	Aluminiu	3mm	
	Țeavă PVC (Di- ametrul)	13mm	
	Placă ceramică	8mm	
	Tablă de oțel	0.91mm	
Nr. model baterie laser		LR44 1.5V	
Greutate unealtă		2.0kg	1.6kg
Dimensiunea filetului axului		M6	
Grosime pânză ferăștrău	Pânză TCT	0.8mm	
	Pânză HSS	0.65mm	
	Disc abraziv de rețezare	0.8mm	

\*\* Tensiune măsurată în gol. Tensiunea inițială a bateriei atinge maximum 20 volți. Tensiunea nominală este de 18 volți.

## INFORMAȚII PRIVIND ZGOMOTUL

Presiune sonică ponderată	$L_{PA}$ : 92.0dB(A)
Putere acustică ponderată	$L_{WA}$ : 103.0dB(A)
$K_{PA}$ & $K_{WA}$	3.0dB(A)

**Purtați echipament de protecție pentru urechi.**



# INFORMAȚII PRIVIND VIBRAȚIILE (TĂIERE LEMN/TĂIERE OȚEL)

Valori totale vibrații (sumă vectorială triaxială)  
determinată conform EN 62841:

Tăiere lemn	Valoare emisii de vibrații $a_{h,w} = 5,480\text{m/s}^2$
	Marjă de eroare $K = 1.5\text{m/s}^2$
Tăiere oțel	Valoare emisii de vibrații $a_{h,w} = 4,628\text{m/s}^2$
	Marjă de eroare $K = 1.5\text{m/s}^2$

Valoarea totală declarată pentru vibrații și pentru zgomot a fost măsurată în concordanță cu metoda de testare standard și poate fi utilizată și la compararea a două uneelte.

Valoarea totală declarată pentru vibrații și pentru zgomot poate fi utilizată și la evaluarea preliminară a expunerii la acestea.

**ATENȚIONARE:** Nivelul emisiilor de vibrații și de zgomot în timpul utilizării reale a unelei poate să difere de valorile declarate, aceste valori fiind în funcție de modalitățile de utilizare ale sculei, dar mai ales de felul piesei prelucrate cu unealta. Iată în continuare niște exemple de utilizare care conduc la apariția diferențelor de valori:

Modul în care scula este folosită și tipul de materiale tăiate sau sfredelite.

Scula este în stare bună de funcționare și bine întreținută.

Folosirea accesoriului corect pentru sculă și păstrarea acesteia în condiții bune.

Forța de apucare a mânerelor și dacă s-a utilizat vreun accesoriu de reducere a vibrațiilor și a zgomotului.

Scula este folosită conform indicațiilor din fabrică și conform acestor instrucțiuni.

**Această sculă poate cauza sindromul vibrație mână-braț dacă nu este folosită în mod corespunzător.**

**ATENȚIONARE:** Pentru a fi corectă, estimarea nivelului de expunere în condiții concrete de folosire trebuie să ia în considerare toate părțile ciclului de operare cum ar fi de câte ori scula este oprită și cât timp este pornită dar nu lucrează. Acest lucru poate reduce semnificativ nivelul de expunere de-a lungul perioadei de lucru totală.

Minimalizarea riscului de expunere la vibrații și la zgomot.

Folosiți ÎNTOTDEAUNA dalte, burghiuri și lame ascuțite.

Păstrați acest aparat în conformitate cu aceste instrucțiuni și păstrați-l bine gresat (dacă e cazul).

Dacă unealta va fi utilizată în mod regulat, atunci nu ezitați să investiți în procurarea de accesorii antivibrație

și antigzomot.

Planificați-vă programul de lucru pentru a folosi sculele cu număr mare de vibrații de-a lungul a mai multe zile.

# INFORMAȚII PRIVIND VIBRAȚIILE (TĂIERE PLACĂ CERAMICĂ)

Valori totale vibrații (sumă vectorială triaxială)  
determinată conform EN 60745:

Tăiere placă ceramică	Valoare emisii de vibrații $a_h = 6.13\text{m/s}^2$
	Marjă de eroare $K = 1.5\text{m/s}^2$

**ATENȚIONARE:** Valoarea emisiilor de vibrații în timpul utilizării efective a unelei electrice poate diferi de valoarea nivelului declarat, în funcție de modul în care unealta este utilizată, în funcție de următoarele exemple și alte variații privind utilizarea unelei:

Modul în care este utilizată unealta și materialele tăiate sau găurite.

Unealta să fie într-o stare bună și întreținută corespunzător.

Utilizarea accesoriului corect pentru unealtă, fiind ascuțit și în bună stare de funcționare.

Strângerea cu fermitate a mânerelor și utilizarea oricăror accesorii anti-vibrații.

Iar unealta este utilizată conform destinației de utilizare și a acestor instrucțiuni.

Această unealtă poate cauza sindromul vibrației mâinii-brațului dacă nu este utilizată corespunzător.

**ATENȚIONARE:** Pentru precizie, o estimare a nivelului de expunere în condițiile de utilizare reale trebuie de asemenea să țină cont de toate componentele ciclului de operare, precum momentele când unealta este oprită și când merge în gol, dar nu efectuează operația propriu-zisă. Acest lucru ar putea reduce semnificativ nivelul de expunere pe durata totală de lucru.

Ajută la reducerea riscului de expunere la vibrații.

Utilizați ÎNTOTDEAUNA dalți, burghie și pânze ascuțite și întrețineți unealta în conformitate cu aceste instrucțiuni și mențineți-o bine lubrifiată (dacă este cazul)

Dacă unealta va fi utilizată în mod regulat, investiți în accesorii anti-vibrații.

Planificați-vă lucrul pentru a desfășura utilizarea uneltelor cu nivel ridicat de vibrații de-a lungul mai multor zile.

## ACCESORII

	WX523	WX523.1	WX523.9
<b>Pânză TCT (24T)</b>	1	1	1
<b>Pânză HSS (44T)</b>	1	1	1
<b>Disc abraziv de retezare</b>	1	1	1
<b>Ghidaj paralel</b>	1	1	1
<b>Adaptor pentru aspirator</b>	1	1	1
<b>Cheie Hexagonală</b>	1	1	1
<b>Acumulator liti-ion 20V 2,0 Ah WA3551.1</b>	1	2	/
<b>1hr Încărcător (WA3860)</b>	1	1	/

Vă recomandăm să achiziționați accesoriile de la același magazin de la care ați cumpărat unealta. Consultați ambalajul accesoriului pentru detalii suplimentare. Personalul din magazin vă poate oferi asistență și sfaturi.

## INSTRUCȚIUNI DE UTILIZARE





**NOTĂ:** Înainte de a utiliza unealta, citiți cu atenție manualul de instrucțiuni.

### DESTINAȚIA DE UTILIZARE:

Mașina este concepută pentru spintecarea și tăierea transversală a lemnului și altor materiale în linii drepte, sprijinindu-se ferm pe piesa de prelucrat.

### ASAMBLARE ȘI OPERARE

Acțiune	Figura
<b>ÎNAINTE DE OPERAȚIUNEA</b>	
Scoaterea acumulatorului	Consultați Fig. A1
Încărcarea acumulatorului	Consultați Fig. A2
Instalarea acumulatorului	Consultați Fig. A3
<b>ASAMBLARE</b>	

Asamblarea și îndepărtarea pânzei ferăstrăului  <b>AVERTISMENT:</b> Scoateți întotdeauna acumulatorul înainte de a schimba pânza!	Consultați Fig. B
Înterupător de pornire/oprire de siguranță  <b>AVERTISMENT:</b> Pentru prevenirea accidentelor cauzate de tăierea cu pânza circulară ascuțită, nu puneți mâinile aproape de placa de bază <b>NOTĂ:</b> Când utilizați instrumentul, conectați adaptorul de praf la colectorul de praf.	Consultați Fig. C1, C2
Tăiere transversală și spintecări <b>NOTĂ:</b> pentru prevenirea accidentelor cauzate de reacția bruscă a mașinii, nu începeți tăierea până când pânza circulară nu se rotește cu o viteză constantă.	Consultați Fig. D1, D2
Reglarea adâncimii de tăiere	Consultați Fig. E1, E2
Utilizarea funcției de fascicul laser	Consultați Fig. F
Pentru a înlocui bateriile laserului	Consultați Fig. G1-G3
Ghidaj paralel	Consultați Fig. H1, H2
Decuparea prin plonjare	Consultați Fig. I1, I2
Îndepărtarea rugeșugului	Consultați Fig. J

## SFATURI PRIVIND LUCRUL CU UNEALTA

Dacă unealta electrică se încinge prea tare, operați ferăstrăul circular în gol timp de 2-3 minute pentru a răci motorul. Evitați funcționarea prelungită la turații foarte mici.

Protejați pânzele ferăstrăului împotriva impactului și șocului. Alimentarea excesivă reduce semnificativ performanțele mașinii și durata de viață a pânzei ferăstrăului. Performanța și calitatea tăieturii depind în special de starea și numărul de dinți ai pânzei ferăstrăului. Așadar, utilizați doar pânze de ferăstrău ascuțite potrivite pentru materialul prelucrat.

Alegerea pânzelor: 24 de dinți pentru operații generale, aproximativ 40 de dinți pentru tăieturi mai fine, peste 40 de dinți pentru tăieturi foarte fine pe suprafețe delicate, diamant pentru plăci de ceramică, plăci de ciment etc.

## ÎNTREȚINEȚI UNELTELE CU GRIJĂ

**Scoateți acumulatorul din unealtă înainte de a efectua orice ajustări, operațiuni de service sau întreținere.**

Păstrați uneltele ascuțite și curate pentru o funcționare mai bună și mai sigură. Urmăți instrucțiunile pentru ungerea și schimbarea accesoriilor. Verificați periodic cablurile uneltei și, dacă sunt deteriorate, dispuneți repararea acestora în cadrul unui atelier de service autorizat. Unealta dumneavoastră nu necesită lubrifiere sau întreținere suplimentară. Interiorul uneltei electrice nu conține piese care pot fi depanate de către utilizator. Nu utilizați niciodată apă sau agenți chimici de curățare pentru curățarea uneltei electrice. Ștergeți uneltele cu o cârpă uscată. Depozitați întotdeauna uneltele într-un loc uscat. Mențineți fantele de aerisire a motorului curate. Feriți de praf toate comenzile de lucru.

În cazul în care cablul de alimentare este deteriorat, acesta trebuie înlocuit de către producător, agentul său de service sau persoane cu calificare similară, pentru a evita orice pericol.

Ștergeți periodic praful și așchile de pe apărătoare și bază pentru a garanta o performanță adecvată.

## PROTECȚIA MEDIULUI



Produsele electrice nu trebuie depuse la deșeurile împreună cu gunoiul menajer. Vă rugăm să depuneți produsele electrice la unitățile de reciclare existente. Consultați-vă cu autoritățile locale sau cu distribuitorul pentru sfaturi privind reciclarea.

# DEPANAREA

Simptom	Cauze posibile	Soluție posibilă
Unealta nu va porni când operați comutatorul de pornire/oprire.	Acumulatorul nu este conectat. Acumulatorul este oprit Peria de cărbune s-a uzat	Verificați pentru a vă asigura că ați conectat bine acumulatorul la o priză. Încărcarea acumulatorului Înlocuiți peria de cărbune cu ajutorul unei persoane calificate.
Adâncimea de tăiere este mai mică decât cea setată.	Rumeguș acumulat în partea posterioară a bazei.	Scuturați rumegușul. Luați în considerare conectarea unui aspirator pentru colectarea prafului.
Pânza se învâрте sau alunecă	Pânza nu este bine fixată pe ax.	Îndepărtați pânza și montați-o din nou conform descrierii din secțiunea ASAMBLAREA ȘI ÎNDEPĂRTAREA PÂNZEI FERĂSTRĂULUI.
Pânza nu taie în linie dreaptă.	Pânza este tocită. Pânza nu este montată corespunzător. Ferăstrăul nu este ghidat corespunzător.	Montați o pânză nouă, ascuțită pe ferăstrău. Verificați dacă pânza este montată corespunzător. Utilizați un ghidaj paralel.
Pânza are recul când este începută o tăietură	Pânza nu se învâрте suficient de repede	Așteptați până când pânza atinge turația maximă înainte de a începe să tăiați

## CONSIDERAȚII PRIVIND UNELTELE ALIMENTATE CU ACUMULATOR

Plaja temperaturii ambientale în care se poate utiliza și stoca unealta electrică și acumulatorul, este cuprinsă între 0-45 C.

Plaja temperaturii ambientale în care se poate utiliza sistemul de reîncărcare și se poate reîncărca acumulatorul, este cuprinsă între 0-40 C.

## DECLARAȚIE DE CONFORMITATE

Subsemnații,  
Positec Germany GmbH  
Grüner Weg 10, 50825 Cologne, Germany

Declarăm că produsul  
Descriere **Ferăstrău circular alimentat cu acumulator**  
Tip **WX523 WX523.1 WX523.9 (5- denumire mașină, reprezentând ferăstrăul)**  
Funcție **Tăierea unor diferite materiale cu o pânză rotativă cu dinți**

Respectă următoarele Directive,  
**2006/42/EC**  
**2011/65/EU**  
**2014/30/EU**

Se conformează standardelor  
**EN 62841-1, EN 62841-2-5, EN 55014-1, EN 55014-2**

**EN 60745-1, EN 60745-2-22, EN 61000-3-2, EN 61000-3-3**

Persoana responsabilă pentru elaborarea fișei tehnice,  
**Denumire Marcel Filz**  
**Adresă Positec Germany GmbH**  
**Grüner Weg 10, 50825 Cologne, Germany**



2019/07/23  
Allen Ding  
Adjunct Inginer șef, Testare și certificare  
Positec Technology (China) Co., Ltd  
18, Dongwang Road, Suzhou Industrial  
Park, Jiangsu 215123, P. R. China

# BEZPEČNOST VÝROBKU OBEČNÁ BEZPEČNOSTNÍ UPOZORNĚNÍ PRO ELEKTRICKÉ NÁSTROJE



**VAROVÁNÍ** Přečtěte si všechna bezpečnostní varování, pokyny, seznamte se s ilustracemi a technickými údaji dodanými s tímto elektrickým nářadím. Nedodržení jakýchkoliv níže uvedených pokynů může mít za následek úraz elektrickým proudem, vznik požáru nebo vážného úrazu.

**Uložte instrukce a veškerou dokumentaci pro budoucí použití.**

Výraz "elektrické ruční nářadí" znamená v upozornění buď na nářadí na elektrický pohon (napájené elektrickou sítí) nebo na akumulátorové nářadí (napájené z akumulátoru).

## 1) Bezpečnost na pracovišti

- a) **Udržujte pracoviště v čistotě a dobře osvětlené.** Pracoviště plné nepotřebných předmětů nebo slabě osvětlené zvyšuje možnost úrazu.
- b) **DNepoužívejte elektrické ruční nářadí v prostředí náchylném na exploze jako například v přítomnosti hořlavých tekutin, plynů nebo prachu.** Elektrické ruční nářadí při práci vytváří jiskry, které mohou vznítit prach nebo výpary.
- c) **Při práci s elektrickým ručním nářadím udržujte děti a přihlížející osoby v dostatečné vzdálenosti.** Ztráta pozornosti může vést ke ztrátě kontroly nad nářadím.

## 2) Bezpečnost při práci s elektrinou

- a) **Vidlice elektrického ručního nářadí musí být shodného typu jako zásuvky el. sítě. Neměňte vidlici nedovoleným nebo neodborným způsobem, předejete tak možným zraněním nebo úrazu el. proudem.** Nepoužívejte spolu s uzemněným ručním nářadím žádné adaptéry, které neumožňují ochranu zemněním.
- b) **Vyhýbejte se kontaktu s uzemněnými povrchy jako například trubkami, radiátory, sporáky a ledničkami.** Je-li vaše tělo spojené s uzemněným předmětem nebo stojíte na uzemněné ploše, vzniká zvýšené riziko úrazu elektrickým proudem.
- c) **Nevystavujte ruční nářadí dešti nebo vlhkým podmínkám.** Když se voda dostane pod povrch elektrického ručního nářadí, vzniká zvýšené riziko úrazu elektrickým proudem.
- d) **Nemanipulujte s napájecím kabelem necitlivě. Nikdy si nepřítahujte elektrické ruční nářadí k sobě pomocí kabelu, netahajte je za sebou pomocí kabelu a nevytrhávejte kabel ze zástrčky, abyste ruční nářadí vypnuli.** Nevystavujte kabel

vysokým teplotám, oleji, ostrým hranám nebo kontaktu s pohyblivými díly. Poškozené nebo zamotané kabely mohou vést k zvýšenému riziku úrazu elektrickým proudem.

- e) **Při práci s ručním nářadím v exteriéru použijte prodlužovací kabel vhodný pro použití v exteriéru.** Použijte kabel vhodný pro venkovní prostředí, snižujete tím riziko vzniku úrazu elektrickým proudem.
  - f) **Pokud je práce s ručním nářadím ve vlhkých podmínkách nevyhnutelná, použijte napájení chráněné jističem typu proudový chránič (RCD).** Použití RCD jističe redukuje riziko vzniku úrazu elektrickým proudem.
- ## 3) Osobní bezpečnost
- a) **Bud'te soustředění, sledujte co děláte a při práci s ručním nářadím se řiďte zdravým rozumem. Nepoužívejte ruční nářadí, jste-li unaveni nebo pod vlivem omamných látek, alkoholu nebo léků.** Moment nepozornosti při práci s ručním nářadím může vést k vážnému osobnímu zranění.
  - b) **Použijte osobní ochranné pomůcky. Vždy noste ochranu očí.** Ochranné pomůcky jako například proti prachová maska, boty s protiskluzovou podrážkou nebo chrániče sluchu použité v příslušných podmínkách pomáhají redukovat nebezpečí vážného osobního zranění.
  - c) **Předcházejte neúmyslnému zapnutí. Ujistěte se, že vypínač je ve vypnuté poloze předtím, než zapojíte nářadí do elektrické sítě a nebo k akumulátoru, rovněž při zvedání nebo nošení nářadí.** Nošení nářadí s prstem na vypínači nebo nářadí pod napětím zvyšuje možnost úrazu.
  - d) **Odstraňte jakékoliv nastavovací nebo maticové klíče a šrouby předtím, než zapnete ruční nářadí.** Nastavovací nebo jiný klíč ponechaný na rotující části ručního nářadí může způsobit osobní úraz.
  - e) **Nepřecibtejte se. Udržujte si stabilitu a pevnou zem pod nohama za každých podmínek.** Umožňuje vám to lepší kontrolu nad ručním nářadím v neočekávaných situacích.
  - f) **Pro práci se vhodně oblečte. Nenoste volné oblečení nebo šperky. Své vlasy a volné oblečení držte z dosahu pohyblivých částí.** Volné oblečení, šperky nebo dlouhé vlasy se mohou do pohyblivých částí zachytit.
  - g) **Pokud jsou zařízení nastavená na spojení se zařízeními na zachytávání a extrakci prachu, ujistěte se, že jsou tato zařízení správně připojena a použita.** Použitím sběrače prachu redukuje rizika vyvolaná prachem.
  - h) **Nedopust'te, abyste díky zkušenostem nabytým častým používáním elektrického nářadí přestali dodržovat základy bezpečného použití.** Neopatrný úkon může způsobit vážný úraz během zlomku sekundy.

- 4) **Použití a údržba ručního nářadí**
- a) **Na ruční nářadí netlačte. Použijte správné ruční nářadí pro danou činnost.** Správné ruční nářadí udělá práci lépe a takovou rychlostí, pro kterou bylo navrženo.
- b) **Nepoužívejte ruční nářadí, pokud správně nefunguje vypínač on/off.** Jakékoliv ruční nářadí, které se nedá ovládat vypínačem, je nebezpečné a musí být opraveno.
- c) **Před jakýmkoliv seřízením, výměnou násad nebo uskladněním elektrického nářadí vyjměte síťovou zástrčku ze zásuvky nebo, pokud je to možné, z něj vyjměte akumulátor.** Taková preventivní bezpečnostní opatření redukuje riziko náhodného zapnutí ručního nářadí.
- d) **Nepoužívejte-li ruční nářadí, skladujte je mimo dosah dětí a nedovolte osobám, které nemají zkušenosti s prací s ručním nářadím nebo neznají tyto pokyny, s nářadím pracovat.** Ruční nářadí je nebezpečné v rukách neškolené a nezkušené osoby.
- e) **Provádějte pravidelnou údržbu elektrického nářadí a příslušenství. Zkontrolujte chybné připojení nebo spojení pohyblivých částí, zlomené části nebo jiné okolnosti, které by mohly ovlivnit funkčnost ručního nářadí. Je-li nářadí poškozeno, nechte je před novým použitím opravit.** Mnoho úrazů vzniká proto, že je elektrické ruční nářadí špatně udržováno.
- f) **Udržujte řezné nástroje ostré a čisté.** Správně udržované řezné nástroje s ostrými řezacími hranami jsou méně náchylné na zakousnutí a lépe se ovládají.
- g) **Používejte elektrické nářadí v souladu s těmito pokyny, berte v úvahu pracovní podmínky a druh vykonávané práce.** Je-li elektrické nářadí použito na jiné účely, než je určeno, může docházet k nebezpečným situacím.
- h) **Rukojeti a povrchy držadel udržujte suché, čisté, bez maziv a tuků.** Kluzké rukojeti a držadla neumožňují bezpečnou manipulaci a obsluhu nářadí v neočekávaných situacích.
- 5) **Použití a údržba elektrického nářadí napájeného baterií**
- a) **Provádějte nabíjení pouze v nabíječce, která je specifikovaná výrobcem.** Nabíječka, která je vhodná pro jeden typ baterie, může při použití jiného typu baterie vytvářet riziko způsobení požáru.
- b) **Při použití nářadí napájeného baterií používejte pouze baterii, která je určena speciálně pro toto nářadí.** Použití jakékoli jiné baterie může vytvářet riziko způsobení zranění a požáru.
- c) **Není-li baterie používána, udržujte ji v bezpečné vzdálenosti od sponek na papíry, minci, klíčů, hřebíků, šroubů nebo jiných malých kovových předmětů, které mohou způsobit propojení kontaktů baterie.** Zkratování kontaktů baterie může způsobit popáleniny nebo požár.

- d) **V náročných podmínkách může docházet k unikům kapaliny z baterie. Vyvarujte se kontaktu s touto kapalinou. Dojde-li k náhodnému kontaktu, opláchněte zasažené místo vodou. Zasažte-li tato kapalina oči, okamžitě vyhledejte lékařské ošetření.** Kapalina unikající z baterie může způsobit podráždění nebo popáleniny.
- e) **Akumulátor nebo nářadí, které je poškozeno nebo je upravené, nepoužívejte.** Poškozeno nebo upravené akumulátory mohou mít nepředvídatelné chování s následkem požáru, exploze nebo s nebezpečím úrazu.
- f) **Akumulátor nebo nářadí nevhazujte do ohně nebo je nevystavujte nadměrným teplotám.** Při vhození do ohně nebo vystavení teplotě nad 130 °C může dojít k explozi.
- g) **Dodržujte veškeré pokyny pro nabíjení a akumulátor nebo nářadí nenabíjejte mimo teplotní rozsah specifikovaný v tomto návodu.** Nesprávné nabíjení, nebo nabíjení při teplotách mimo specifikovaný rozsah může poškodit akumulátor a zvýšit riziko vzniku požáru.
- 6) **Servis**
- a) **Servisní práce na nářadí nechte provést kvalifikovanými pracovníky za použití originálních náhradních dílů.** Výsledkem bude trvalá bezpečnost při práci s elektrickým nářadím.
- b) **Poškozené akumulátory nikdy neopravujte.** Servis akumulátorů by měl být prováděn pouze výrobcem nebo autorizovaným servisním zástupcem.

## BEZPEČNOSTNÍ UPOZORNĚNÍ PRO VŠECHNY PILY ZACHÁZENÍ S PILOU

- a)  **BEZPEČNOST. Udržujte ruce v dostatečné vzdálenosti od řezacího prostoru a kotouče.** Pokud oběma rukama držíte pilu, nemůžete se pořezat o kotouč.
- b) **Nesahejte pod řezaný materiál.** Ochranný kryt vás neochrání před kotoučem pod řezaným materiálem.
- c) **Příspěsbte hloubku řezu tloušťce pracovního dílu.** Pod pracovní plochou by měla být viditelná menší než celá výška zubů.
- d) **Nikdy nedrže řezaný kus v ruce nebo položený přes nohu. Upevněte řezaný materiál ke stabilní podložce.** Je důležité upevnit řezaný materiál důkladně, aby se minimalizovala možnost zranění, zaseknutí kotouče, nebo ztráty kontroly.
- e) **Držte ruční elektrické nářadí za odizolované povrchy při práci v podmínkách, kde je možné, že se řezací nástroj dostane do kontaktu se skrytou elektrickou sítí.** Kontakt s vodičem pod napětím, může způsobit, že odhalené kovové části elektrického ručního nářadí budou pod napětím a

můžou elektrickým šokem zasáhnout uživatele.

- f) **Při rozřezávání vždy používejte vodící lištu nebo rovný příložník.** Vylepšuje to přesnost řezu a redukuje možnost deformace kotouče.
- g) **Vždy používejte kotouče správné velikosti a tvaru (kosočtvercový versus kruhový) upínacích otvorů.** Kotouče, jejichž upínací otvory nepasují s otvory pily, při práci kmitají a způsobují ztrátu kontroly nad nářadím.
- h) **Nikdy nepoužívejte poškozenou nebo nesprávnou přírubu kotouče nebo šroubu.** Příruby a upínací šroub jsou speciálně navrženy pro vaši pilu, pro optimální pracovní výkon a bezpečnost práce.

## DALŠÍ BEZPEČNOSTNÍ POKYNY PRO VŠECHNY PILY

### OCHRANA UŽIVATELE PŘED ZPĚTNÝM RÁZEM

- Zpětný ráz je neočekávaná náhlá reakce na odštěpníku, zaseknutí nebo vychýlení řezacího kotouče, které způsobí nekontrolované zvednutí pily z pracovní plochy směrem k uživateli.
- Pokud je kotouč přiskřípnut nebo pevně sevřen v ukončení zářezu, kotouč uvízne a výkon motoru vymrští nářadí dozadu směrem k uživateli.
- Pokud se kotouč zkroutí nebo se vychýlí v řezu, zuby zadní strany kotouče se mohou zabořit do povrchu dřeva a způsobit, že kotouč vyjede ze zářezu a vyskočí zpět směrem k uživateli.
- Zpětný ráz je výsledkem špatných pracovních postupů a podmínek, můžete se mu vyhnout preventivními kroky viz Niže.
- a) **Pilu držte pevně, abyste odolali silám zpětného rázu. Postavte se tělem na jednu nebo druhou stranu kotouče nikdy nestůjte v jedné linii s kotoučem.** Zpětný ráz může způsobit, že kotouč vyskočí směrem zpátky. Síly zpětných rázů mohou být kontrolovány uživatelem, pokud jsou podniknuty náležité preventivní kroky.
- b) **Pokud se kotouč zasekne, nebo přeruší řez z jakýchkoli důvodů, uvolněte přepínač a držte pilu bez pohybu v materiálu, dokud se nezastaví. Síly se nepokoušejte vytáhnout pilu z řezu nebo tlačit kotouč zpětně zatímco je v záběru, vzniká tak nebezpečí zpětného rázu.** Dbejte zvýšené opatrnosti a dodržujte správný postup řezání, abyste eliminovali důvod zaseknutí kotouče.
- c) **Při spuštění pily v řezu, dejte kotouč doprostřed řezu a zkontrolujte jestli zuby pily nejsou ve styku s materiálem.** Pokud se kotouč zasekne, může vyjet ven, nebo zpětně vyskočit z řezaného materiálu, při spuštění pily.
- d) **Podložte velké kusy materiálu tak, aby nedocházelo k sevření kotouče a k zpětnému rázu. Velké kusy materiálu mají**

tendenci se prohýbat vlastní vahou. Podpěry musí být umístěny na obou stranách, blízko linie řezu a blízko okraje materiálu.

- e) **Nepoužívejte otupené nebo poškozené kotouče.** Nenaostřené nebo nesprávně nainstalované kotouče provádějí úzký řez vytvářející nadměrné tření a zvyšuje se tak riziko zaseknutí kotouče a zpětného rázu.
- f) **Hloubka řezu a nastavení sklonu kotouče, musí být pevně zaaretována příslušnými páčkami a dříve než začnete samotný řez.** Pokud se nastavení kotouče posune během řezu, může zapříčinit zaseknutí a zpětný ráz.
- g) **Před vedením řezu se vždy přesvědčte, že v jeho dráze nebrání žádná překážka.** Vystupující kotouč může přerušit předměty, které mohou způsobit zpětný ráz (např. hřebíky, vruty apod.)

## BEZPEČNOSTNÍ POKYNY PRO VYKRUŽOVACÍ TYP PILY

### Funcke ochrany

- a) **Před každým použitím zkontrolujte, zda je chránič správně zavřeny. Nepoužívejte pilu, pokud se chránič nepohybuje volně a bezprostředně nekryje kotouč.** Nikdy nezajišťujte chránič v otevřené poloze. V případě náhodného pádu pily by mohlo dojít k ohnutí chrániče. Zkontrolujte, zda se chránič pohybuje volně a nedotýká se kotouče ani žádné jiné části ve všech úhlech a hloubkách řezu.
- b) **Zkontrolujte fungování a stav vratné pružiny chrániče. Pokud ochrana a pružina nefungují správně, musí být před použitím opraveny.** Chránič se může pohybovat obtížně z důvodu poškození součástí, lepivých usazenin nebo usazených nečistot.
- c) **Zajistěte, aby se vodící deska pily nemohla otáčet při „vykružování“, když pokos kotouče není nastaven na 90°.** Vybíjení kotouče způsobí zadrhávání a pravděpodobně zpětný ráz.
- d) **Před odložením pily na stůl nebo na podlahu vždy zkontrolujte, zda je kotouč zakrytý chráničem.** Nechráněný kotouč běžící setrvačností může způsobit zpětný ráz pily a řezání do všeho, co je v jeho okolí. Při práci počítejte s dobou doběhu kotouče po vypnutí přepínače.

## ZVLÁŠTNÍ BEZPEČNOSTNÍ UPOZORNĚNÍ PRO OKRUŽNÍ PILU

1. Používejte pouze řezné kotouče doporučené výrobcem, které odpovídají normě EN 847-1, pokud jsou určeny pro dřevo a podobné materiály.
2. Nepoužívejte žádné abrazivní kotouče.
3. Pilové kotouče musí mít průměr odpovídající příslušnému značení.
4. Pro řezání materiálů používejte vhodné řezné kotouče.
5. Používejte pouze řezné kotouče, které jsou označeny rychlostním indexem, který je shodný nebo vyšší, než rychlostní index vyznačený na nářadí.

## DOPLŇKOVÉ BEZPEČNOSTNÍ POKYNY PRO ŘEZÁNÍ DLAŽDIC

**a) Ochranný prostředek, který je k dispozici u nástroje, musí být k tomuto elektrickému nářadí pevně připojen a umístěn s ohledem na maximální bezpečnost, a to tak, aby směrem k obsluhujícímu pracovníkovi směřovala co nejmenší část kotouče. Vy sám i osoby stojící okolo se drzte v dostatečné vzdálenosti od roviny rotujícího kotouče.**

Kotouče, které nejsou určeny pro Vaše nářadí se nedají přiměřeně chránit a jsou nebezpečné.

**b) S tímto elektrickým nástrojem používejte pouze diamantové řezací kotouče.** Možnost namontovat na nářadí příslušenství neznamená, že daná kombinace bude fungovat bezpečně.

**c) Jmenovité otáčky příslušenství se musí rovnat nebo být vyšší než jmenovité otáčky vyznačené na nářadí.** Příslušenství používané při vyšších než doporučených otáčkách může způsobit zranění osob nebo poškození nářadí.

**d) Kotouče používejte jen pro doporučené typy prací. Nepoužívejte boční stranu řezného kotouče na broušení.** Kotouče pro abrazivní řezání jsou určeny pro zátěž na hraně, boční tlak může způsobit jejich roztrhnutí.

**e) Používejte jen nepoškozené příruby správné velikosti a tvaru, vhodné pro Váš kotouč.** Správné příruby drží kotouč a snižují riziko jeho prasknutí.

**f) Nepoužívejte opotřebené kotouče z**

**většího nářadí.** Kotouče určené pro větší typy nářadí se nehodí pro vyšší otáčky menšího nářadí a mohou se roztrhnout.

**g) Rozměry příslušenství musí vyhovovat parametrům nářadí.** Příslušenství nesprávných rozměrů nelze přiměřeně chránit ani ovládat.

**h) Brusné kotouče a příruby musejí přesně lícovat s brusným vřetenem vašeho elektrického nástroje.** Brusné kotouče a příruby, které přesně nelicují na brusné vřeteno vašeho elektronářadí, se nerovnoměrně točí, velmi silně vibrují a mohou vést ke ztrátě kontroly.

**i) Držte ruční elektrické nářadí za odizolované povrchy při práci v podmínkách, kde je možné, že se řezací nástroj dostane do kontaktu se skrytou elektrickou sítí.** Kontakt s vodičem pod napětím, může způsobit, že odhalené kovové části elektrického ručního nářadí budou pod napětím a můžou elektrickým šokem zasáhnout uživatele.

**j) Použijte osobní ochranné pomůcky. Podle typu práce používejte ochranný štít, ochranné brýle (s boční ochranou nebo bez ní). Podle potřeby použijte protiprachovou masku, chrániče sluchu, rukavice a zástěru, schopnou zastavit malé kousky brusiva a materiálu.** Ochrana očí musí být schopna zadržet odlétávající úlomky. Protiprachová maska nebo respirátor musí zachytit částice vzniklé při práci s nářadím. Delší pobyt v hluku může poškodit sluch.

**k) Přihlízející osoby musí být v bezpečné vzdálenosti. Osoby vstupující na pracoviště musí používat osobní ochranné prostředky.** Úlomky obrobku nebo zlomený brusný kotouč mohou odlétnout a způsobit poranění i mimo přímou pracovní oblast.

**l) Držte ruční elektrické nářadí za odizolované povrchy při práci v podmínkách, kde je možné, že se řezací nástroj dostane do kontaktu se skrytou elektrickou sítí.** Kontakt s vodičem pod napětím, může způsobit, že odhalené kovové části elektrického ručního nářadí budou pod napětím a můžou elektrickým šokem zasáhnout uživatele.

**m) Brusku odložte až po úplném zastavení kotouče.** Otáčející kotouč brusný může dostat do kontaktu s odkládací plochou, čímž můžete ztratit kontrolu nad elektronářadím.

**n) Nespuštějte motor nářadí během**



**přenášení po straně těla.** Náhodný kontakt s otáčejícím se příslušenstvím může zachytit oděv a přitáhnout kotouč k tělu.

- o) Pravidelně čistěte větrací otvory nářadí.** Větrák motoru vtahuje do pláště brusky prach a přílišné nahromadění práškového kovu může způsobit úraz elektrickým proudem.
- p) Brusku nepoužívejte v blízkosti hořlavých materiálů.** Odlétávající jiskry mohou materiál zapálit.

## ZPĚTNÝ RÁZ A PŘÍSLUŠNÁ VAROVÁNÍ

Zpětný ráz je náhlá reakce sevřeného nebo zachyceného otáčejícího se kotouče. Sevření nebo zachycení způsobí rychlé zastavení otáčejícího se kotouče; v místě zachycení na nekontrolovaný elektrický nástroj naopak působí síla proti směru otáčení kotouče. Je-li například kotouč zachycen v opracovávaném materiálu, hrana kotouče v místě zachycení se zařeže do materiálu a způsobí uvolnění nebo vyhození kotouče. Kotouč pak může buď vyskočit dopředu, nebo pryč od uživatele, v závislosti na směru otáčení kotouče v bodě zachycení. Brusné kotouče se za takových okolností mohou rozletět na kusy.

Zpětný ráz je výsledkem špatných pracovních postupů a podmínek a můžete se mu vyhnout náležitými preventivními kroky tak, jak se uvádí níže.

- a) Nářadí pevně uchopte a postavte se tak, abyste případnému vymrštění nástroje dokázali vzdorovat. Vždy, když je k dispozici, namontujte přidavnou rukojeť. Získáte tím maximální kontrolu nad vymrštěním nářadí, nebo nad reakcí kroutícího momentu při započetí práce.** Pokud je na to připraven, uživatel může na reakci na kroutící moment nebo zpětný ráz včas reagovat.
- b) Nikdy nepřibližujte ruce k otáčejícím se částem.** Nářadí může být vymrštěno přes Vaše ruce.
- c) Nestůjte v ose otáčení kotouče.** Zpětný ráz vyhodí nářadí směrem opačným k otáčení kotouče v bodě jeho zachycení.
- d) Buďte obzvláště opatrní při práci v rozích, okolo ostrých hran apod., nářadí může být zachyceno nebo odhozeno.** Práce v rozích a na hranách a poskočení nářadí mají tendenci zastavit rotaci kotouče a způsobit ztrátu kontroly nad nářadím.
- e) Nepřipojujte řezací řetěz, frézu na dřvo, segmentovaný diamantový kotouč s obvodovou mezerou větší než 10 mm ani řezací kotouč se zuby.** Tyto kotouče způsobují časté zpětné rázy a ztrátu kontroly.
- f) Zabraňte „zaseknutí“ kotouče ani nevyvíjejte na kotouč nadměrný tlak. Nepokoušejte se udělat příliš hluboký řez.** Velké síly působící na kotouč a náchylnost na zkroucení nebo zakousnutí v řezu zvyšují možnost zpětného rázu nebo roztrhnutí kotouče.
- g) Zasekne-li se kotouč, nebo je-li potřeba**

**řezání z nějakého důvodu přerušit, uvolněte vypínač a držte pilu nehybně v materiálu, pokud se kotouč nezastaví.** Nikdy se nepokoušejte ještě běžící dělicí kotouč vytáhnout z řezu, jinak může následovat zpětný ráz. Přezkoumejte a udělejte opravné kroky, abyste minimalizovali důvod pro zaseknutí kotouče.

- h) V řezání nepokračujte, je-li kotouč v řezu. Nechte kotouč roztočit v pracovních otáčkách a poté jej opatrně opět vložte do řezu.** Kotouč v řezu se při zapnutí motoru může v řezu zaseknout, vyběhnout z řezu, nebo být vymrštěn ven.
- i) Velké desky nebo jiné rozměrné kusy materiálu podložte tak, abyste minimalizovali riziko sevření kotouče a jeho případné vymrštění.** Velké kusy se mají tendenci prohýbat pod vlastní vahou. Podpěry musí být umístěny pod oběma stranami obrobku, blízko linie řezu a blízko okraje materiálu.
- j) Buďte zvláště obezřetní, když budete řezat do stojících zdí nebo jiných neznámých oblastí.** Přechínavící kotouč může zařezat do potrubí plynového nebo vodovodního rozvodu, do elektrických rozvodů, nebo může při nárazu na překážky být z drážky vymrštěn.

## ZVLÁŠTNÍ BEZPEČNOSTNÍ UPOZORNĚNÍ

1. Vždy používejte protiprachovou masku.

## OBEČNÁ BEZPEČNOSTNÍ UPOZORNĚNÍ OHLEDNĚ LASERU

 **VAROVÁNÍ: Prečtete si veškerá bezpečnostní upozornění a pokyny.** Nedodržení upozornění a pokynů může dojít k vážnému zranění.

**Veškerá upozornění a pokyny uschovejte pro budoucí použití.**

Tyto lasery obvykle nepředstavují optické nebezpečí, ačkoli delší pohled do paprsku může způsobit momentální oslepnutí.

Nedívejte se přímo do laserového paprsku. Existuje nebezpečí v případě úmyslného pohledu do paprsku, a proto dodržujte veškeré následující bezpečnostní zásady:

1. Dodržujte pokyny výrobce pro používání a údržbu laseru.
2. Nikdy nemiřte paprskem na žádnou osobu ani jiný předmět, než na kterém pracujete.
3. Nemiřte laserovým paprskem záměrně na jinou osobu a zabraňte vystavení zraku déle než 0,25

sekundy.

4. Zajistěte, aby laserový paprsek vždy směřoval na pevný zpracovávaný materiál bez odrazových ploch, například na dřevo nebo nelesklé povrchy. Lesklý zrcadlový ocelový plech nebo podobné materiály nejsou vhodné pro použití laseru, protože zrcadlový povrch může odrazit laserový paprsek na uživatele.
5. Nezaměňujte laserové zařízení za jiný typ. Veškeré opravy smí provádět pouze výrobce nebo autorizovaný zástupce.
6. POZOR: V případě používání jiných ovládacích prvků nebo nastavení, která nejsou v této dokumentaci výslovně uvedena, může dojít k vystavení nebezpečnému záření.

## ODATEČNÁ BEZPEČNOSTNÍ UPOZORNĚNÍ PRO LASER 2. TŘÍDY

Laserové zařízení použité u této pily patří do třídy 2 s maximálním vyzařovacím výkonem 1.5mW při vlnové délce 650nm.





## LASEROVÉ ZAŘÍZENÍ TŘÍDY 2: NEDÍVEJTE SE DO SVAZKU.













# BEZPEČNOSTNÍ VAROVÁNÍ TÝKAJÍCÍ SE BATERIÍ

- a) **Nepokoušejte se demontovat, rozebírat nebo rozřezávat baterie nebo její články.**
- b) **Neprovádějte zkratování baterie. Neukládejte baterie nahodile v krabicích nebo v zásuvkách, kde by mohlo dojít k jejich vzájemnému zkratování nebo k zkratování způsobenému jinými předměty.** Není-li baterie používána, udržujte ji v bezpečné vzdálenosti od sponek na papíry, mincí, klíčů, hřebíků, šroubů nebo jiných malých kovových předmětů, které mohou způsobit propojení kontaktů baterie. Zkratování kontaktů baterie může způsobit popáleniny nebo požár.
- c) **Nevystavujte baterii působení horka nebo ohně. Vyvarujte se skladování baterií na otevřeném slunci.**
- d) **Nevystavujte baterii mechanickým rázům.**
- e) **Dojde-li k úniku kapaliny z baterie, zabraňte tomu, aby se tato kapalina dostala do kontaktu s pokožkou nebo aby zasáhla oči. Dojde-li k takovému kontaktu, zasažené místo omyjte značným množstvím vody a vyhledejte lékařské ošetření.**
- f) **Dojde-li k požití kapaliny z baterie, vyhledejte okamžitě lékařské ošetření.**
- g) **Udržujte baterie čisté a suché.**
- h) **Jsou-li svorky baterie znečištěny, otřete je čistým a suchým hadříkem.**
- i) **Baterie musí být před použitím nabita. Vždy postupujte podle uvedených pokynů a používejte správný postup nabíjení.**
- j) **Nenechávejte baterii nabíjet, nebude-li baterie použita.**

- k) **Po dlouhodobém uložení budete možná muset provést několik cyklů nabíjení a vybití, aby baterie dosáhla svého maximálního výkonu.**
- l) **Baterie poskytuje nejvyšší výkon, je-li používána při běžné pokojové teplotě (20 °C ± 5 °C).**
- m) **Při likvidaci baterií oddělte od sebe baterie s odlišnými elektrochemickými systémy.**
- n) **Provádějte nabíjení pouze v nabíječce, která je specifikovaná společností WORX. Nepoužívejte jinou nabíječku, než je nabíječka speciálně dodaná pro použití s tímto zařízením.** Nabíječka, která je vhodná pro jeden typ baterie, může při použití jiného typu baterie vytvářet riziko způsobení požáru.
- o) **Nepoužívejte žádnou baterii, která není určena pro použití s tímto zařízením.**
- p) **Ukládejte baterie mimo dosah dětí.**
- q) **Uschovejte originální dokumentaci k tomuto výrobku pro budoucí odkazy.**
- r) **Není-li zařízení používáno, vyjměte z něj baterii.**
- s) **Provádějte řádnou likvidaci baterie.**
- t) **V zařízení nekombinujte bateriové články různého data výroby, kapacity, velikosti nebo typu.**
- u) **Nevyjímejte baterii z originálního obalu dříve, než bude použita.**
- v) **Držte správnou polaritu vložených baterií plus (+) a minus (-) a zajistěte používání baterií správným způsobem.**

## SYMBOLY

	Aby se omezilo nebezpečí zranění, uživatel si musí přečíst návod k obsluze
	Varování
	Používejte ochranu sluchu
	Používejte pomůcky pro ochranu očí.
	Používejte protiprachovou masku (respirátor)

	nehleďte do paprsku
	Laserové záření
	Vysloužilé elektrické přístroje by neměli být vyhazovány společně s odpadem z domácnosti. Nářadí recyklujte ve sběrnách zřízených k tomuto účelu. O možnostech recyklace se informujte na místních úřadech nebo u prodejce.
	Baterie neodhazujte do komunálního odpadu. Odevzdejte je do sběren pro likvidaci (recyklaci) speciálního odpadu.
	Před výměnou příslušenství zajistěte, aby byla z nářadí vyjmuta baterie.
	Používejte ochranné rukavice
	Dřevo
	Kov
	Hliník
	Plasty
	Dlaždice
	Nesprávně

	Správně
	Zamknout
	Odemknout
	Abrazivní řezný kotouč
	Kotouč HSS
	Kotouč TCT
	Nevystavujte dešti nebo vodě
	Nevhazujte do ohně
	Kladná svorka
	Záporná svorka

# SEZNAM KOMPONENTŮ

1. DRŽADLO S MĚKKÝM ÚCHOPEM
2. PEVNÝ HORNÍ CHRÁNIČ
3. ADAPTÉR PRO VYSAVAČ
4. VÝSTUP ODSÁVÁNÍ PRACHU
5. UCHYCENÍ ROVNOBĚŽNÉHO VODÍTKA
6. VODÍTKO PRO PODÉLNÉ ŘEZY
7. DOLNÍ CHRÁNIČ KOTOUČE
8. ZÁKLADNÍ DESKA
9. PÁČKA DOLNÍHO CHRÁNIČE
10. PÁKA PRO NASTAVENÍ HLOUBKY
11. UVOLŇOVACÍ TLAČÍTKO
12. SPÍNAČ ZAPNUTO/VYPNUTO
13. BATERIE\*
14. TLAČÍTKO BLOKOVÁNÍ VŘETENĚ
15. LASER
16. ŘEZNÝ KOTOUČ (VIZ OBR. B)
17. ŠROUB ŘEZNÉHO KOTOUČE (VIZ OBR. B)
18. VNĚJŠÍ PŘÍRUBA (VIZ OBR. B)
19. INBUSOVÝ KLÍČ (VIZ OBR. B)
20. VYPÍNAČ LASERU (VIZ OBR. F)
21. BATERIE LASERU (DVĚ) (VIZ OBR. G2)

\*Standardní dodávka nemusí obsahovat veškeré vyobrazené či popsané příslušenství

## TECHNICKÉ ÚDAJE

Typ WX523 WX523.1 WX523.9 (5-označení stroje, zástupce pily)

	<b>WX523</b>	<b>WX523.1</b>	<b>WX523.9</b>
Jmenovité napájecí napětí	20V $\equiv$ Max**		
Jmenovité otáčky na prázdnou	2500/min		
Velikost kotouče	Kotouč TCT	85mmx1.2mmx15mmx24T	
	Kotouč HSS	85mmx1.2mmx15mmx44T	
	Abrazivní řezný kotouč	85mmx1.2mmx15mmx60G	

Max. hloubka řezu	27mm	
Doporučená maximální tloušťka materiálu	Dřevo	27mm
	Hliník	3mm
	PVC potrubí(Průměr)	13mm
	Dlaždice	8mm
	Ocelový plech	0.91mm
Č. modelu baterie laseru	LR44 1.5V	
Hmotnost	2.0kg	1.6kg
Rozměr závitů vřetena	M6	
Tloušťka kotouče	Kotouč TCT	0.8mm
	Kotouč HSS	0.65mm
	Abrazivní řezný kotouč	0.8mm

\*\* Napětí měřené bez zátěže. Počáteční napětí baterie dosáhne maximálně 20 voltů. Jmenovité napětí je 18 voltů.

## INFORMACE TÝKAJÍCÍ SE HLUČNOSTI

Naměřená hladina akustického tlaku	$L_{PA}$ : 92.0dB(A)
Naměřený akustický výkon	$L_{WA}$ : 103.0dB(A)
$K_{PA}$ & $K_{WA}$	3.0dB(A)

**Používejte ochranu sluchu**

## INFORMACE O VIBRACÍCH (ŘEZÁNÍ DŘEVA/ŘEZÁNÍ KOVU)

Celkové hodnoty vibrací (trojosé nebo vektorové součtové měření) stanovené v souladu s EN62841:

Řezání dřeva	Hodnota vibračních emisí $a_{h,w}$ =
	5,480m/s <sup>2</sup>
	Kolísání K = 1.5m/s <sup>2</sup>

Řezání kovu	Hodnota vibračních emisí $a_{h,w} = 4,628\text{m/s}^2$
	Kolisání K = $1.5\text{m/s}^2$

Deklarovaná celková hodnota vibrací a deklarovaná úroveň vytvářeného hluku byly měřeny v souladu se standardními zkušebními postupy a lze je použít při srovnání jednotlivých nářadí mezi sebou.

Deklarovaná celková hodnota vibrací a deklarovaná úroveň vytvářeného hluku mohou být také použity k předběžnému stanovení doby práce s nářadím.

**VAROVÁNÍ:** Vibrace a hlukost při aktuálním použití elektrického nářadí se od deklarováných hodnot mohou lišit v závislosti na způsobu, jakým je nářadí použito, zejména pak na typu zpracovávaného obrobku podle následujících příkladů a na dalších způsobech, jakými je nářadí používáno: Jak je nářadí používáno a jaké materiály budou řezány nebo vrtány.

Nářadí musí být v dobrém stavu a musí být prováděna jeho řádná údržba.

S nářadím musí být používáno správné příslušenství, a toto příslušenství musí být ostré a v dobrém stavu.

Pevnost uchopení rukojetí a zda je použito jakékoliv příslušenství snižující úroveň vibrací a hluku.

Toto nářadí může být použito pouze pro určené účely a podle těchto pokynů.

**Není-li toto nářadí používáno odpovídajícím způsobem, může způsobit syndrom nemoci způsobené působením vibrací na ruce a paže oběhly.**

**VAROVÁNÍ:** Chcete-li být přesní, odhad doby působení vibrací v aktuálních podmínkách při použití tohoto nářadí by měl brát v úvahu také všechny části pracovního cyklu, jako jsou doby, kdy je nářadí vypnuto a kdy je v chodu ve volnoběžných otáčkách, ale ve skutečnosti neprovádí žádnou práci. Doba působení vibrací tak může být během celkové pracovní doby značně zkrácena.

Pomáhá minimalizovat riziko působení vibrací a hluku. VŽDY používejte ostré sekáče, vrtáky a čepele.

Provádějte údržbu tohoto nářadí podle těchto pokynů a zajistěte jeho řádné mazání (je-li to vhodné).

Pokud bude nářadí používáno pravidelně, pak investujte do příslušenství snižujícího úroveň vibrací a hluku.

Vypracujte si svůj plán práce, abyste působení vysokých vibrací tohoto nářadí rozdělili do několika dnů.

## INFORMACE O VIBRACÍCH (ŘEZÁNÍ DLAŽDICE)

Celkové hodnoty vibrací (trojosé nebo vektorové součtové měření) stanovené v souladu s EN 60745:

Řezání dlaždice	Hodnota vibračních emisí $a_h = 6.13\text{m/s}^2$
	Kolisání K = $1.5\text{m/s}^2$

Deklarovaná celková hodnota vibrací může být použita pro vzájemné srovnání jednotlivých nářadí a rovněž může být použita k předběžnému stanovení doby práce.

**VAROVÁNÍ:** Hodnota vibračních emisí během praktického používání tohoto elektrického nástroje se může lišit od deklarované hodnoty v závislosti na způsobech, jakými je nástroj používán vzhledem k následujícím podmínkám a dalším možnostem použití nástroje: Způsob, jakým je nástroj používán, a povaha narušovaných nebo vrtaných materiálů.

Dobry stav nástroje a řádné provádění jeho údržby Používání správného příslušenství s nástrojem, ostrost a dobrý stav příslušenství.

Utažení úchopu na rukojetích a použití antivibračního příslušenství.

Používání nástroje k účelům určených konstrukcí a v souladu s těmito pokyny.

Při neřízeném používání může tento nástroj způsobit syndrom vibrací rukou a paží.

**VAROVÁNÍ:** Je třeba upřesnit: že v odhadu úrovně vystavení při praktickém používání je nutno rovněž zohlednit všechny fáze pracovního cyklu, například dobu, kdy je nástroj vypnutý a kdy běží naprázdno, ale nevykonává práci. To může podstatně snížit úroveň vystavení nebezpečí v rámci celkového pracovního času.

Zásady pro omezení nebezpečí vystavení vibracím VŽDY používejte ostré trny, vrtáky a čepele Provádějte údržbu tohoto nástroje, v souladu s těmito pokyny udržujte nástroj dobře promazaný (odpovídajícím způsobem)

Má-li být tento nástroj používán pravidelně, zakupte antivibrační příslušenství.

Naplánujte práci tak, aby bylo provádění úkolů, které vyžadují silné vibrace nástroje, rozloženo do několika dní.

## PŘÍSLUŠENSTVÍ

	WX523	WX523.1	WX523.9
<b>Kotouč TCT (24T)</b>	1	1	1
<b>Kotouč HSS (44T)</b>	1	1	1
<b>Abrazivní řezný kotouč</b>	1	1	1

<b>Vodítko pro podélné řezy</b>	1	1	1
<b>Adaptér pro vysavač</b>	1	1	1
<b>Imbusový klíč</b>	1	1	1
<b>20V 2.0 Ah Li-ion Baterie WA3551.1</b>	1	2	/
<b>1hodin Nabíječka (WA3860)</b>	1	1	/

Doporučujeme zakoupit příslušenství u stejného prodejce, u kterého jste koupili nářadí. Pro další detaily prostudujte obal příslušenství. Personál obchodu vám může pomoci a poradit.

## NÁVOD NA POUŽITÍ





**POZNÁMKA:** Předtím než začnete nářadí používat, přečtěte si pečlivě manuál.

### ÚČEL POUŽITÍ

Stroj je určen pro podélné a příčné dělení dřeva a jiných materiálů přímým řezem, přičemž je posouván po obrobku.

### SESTAVENÍ A POUŽÍVÁNÍ

Postup	OBR.
<b>PŘED ZAHÁJENÍM PRÁCE</b>	
Vyjmutí baterie	Viz Obr. A1
Nabíjení baterie	Viz Obr. A2
Nasazení baterie	Viz Obr. A3
<b>SESTAVENÍ</b>	
Nasazení a sejmutí řezacího kotouče  <b>VAROVÁNÍ:</b> Před výměnou pilového kotouče vždy z nářadí vyjměte baterii!	Viz Obr. B
Bezpečnostní Spínač Zapnuto/Vypnuto  <b>VAROVÁNÍ:</b> Abyste se vyvarovali úrazu ostřím kotouče, nevkládejte ruce do oblasti základní desky <b>POZNÁMKA:</b> Při použití nástroje připojte adaptér prachu ke sběrači prachu.	Viz Obr. C1, C2

Podélné a příčné řezání <b>POZNÁMKA:</b> Aby nedošlo ke zranění způsobeném zpětným rázem, nezačínajte řezat dříve, než budou otáčky kotouče stabilní	Viz Obr. D1, D2
Nastavení hloubky řezu	Viz Obr. E1, E2
Používání funkce laseru	Viz Obr. F
Pokyny pro výměnu baterií laseru	Viz Obr. G1-G3
Vodítko pro podélné řezy	Viz Obr. H1, H2
Kapsové Řezání	Viz Obr. I1, I2
Odstraňování Pilin	Viz Obr. J

## TIPY PRO PRÁCI S NÁSTROJEM

Je-li vaše nářadí příliš horké, nechejte kotoučovou pilu v chodu bez zátěže asi 2 až 3 minuty, aby došlo k vychladnutí motoru. Zabraňte dlouhodobému používání při velmi nízkých rychlostech.

Pilové kotouče chraňte před nárazem a pádem. Nadměrné podávání značně snižuje výkon nástroje a zkracuje životnost řezného kotouče. Řezací výkon a kvalita závisí především na stavu a počtu zubů kotouče. Z tohoto důvodu používejte pouze ostré pilové kotouče, které jsou vhodné pro používaný materiál. Výběr kotoučů: 24 zubů pro běžnou práci, cca 40 zubů pro jemnější řezání; více než 40 zubů pro velmi jemné řezání jemných povrchů, diamant na obkládačky, cementotřískové desky atd.

Používejte pouze doporučené řezací kotouče.

## PROVÁDĚJTE PEČLIVOU ÚDRŽBU NÁSTROJŮ

**Před prováděním nastavení, servisních prací nebo údržbě vyjměte z nářadí baterii.**

Udržujte nástroje ostré a čisté pro lepší a bezpečnější používání. Dodržujte pokyny pro mazání a výměnu příslušenství.

Pravidelně kontrolujte kabely nářadí a v případě poškození je nechte opravit autorizovaným servisem. Vaše nářadí nevyžaduje žádné dodatečné promazání nebo údržbu. Tento elektrický nástroj neobsahuje žádné součásti, které by si mohl uživatel opravit vlastními silami. Na čištění vašeho nářadí nikdy nepoužívejte vodu, chemické čisticí prostředky. Vyčistěte jej suchým hadrem. Tento elektrický nástroj uchovávejte vždy na suchém místě. Udržujte větrací otvory motoru čisté. Všechny ovládací prvky pravidelně čistěte od prachu.

Dojde-li k poškození napájecího kabelu, musí výměnu provést výrobce, jeho servisní zástupce nebo podobně kvalifikovaná osoba, aby se zabránilo ohrožení bezpečnosti osob. Pro zajištění správného fungování pravidelně očišťujte prach a piliny z chrániče a základny.

# OCHRANA ŽIVOTNÍHO PROSTŘEDÍ

 Vysloužilé elektrické přístroje by neměly být vyhazovány společně s odpadem z domácnosti. Nářadí recyklujte ve sběrnách k tomu účelu zřízených. O možnostech recyklace se informujte na místních úřadech nebo u prodejce

## ODSTRAŇOVÁNÍ ZÁVAD

Príznak	Možné příčiny	Možné řešení
Nástroj nelze zapnout vypínačem.	Baterie není správně připojena. Baterie je vybitá. Opotřebovaný uhlíkový kartáček	Ujistěte se, zda je baterie v místě uložení v nářadí baterie správně připojena. Nabíjení baterie Požádejte kvalifikovaného technika o výměnu uhlíkového kartáčku.
Hloubka řezu je menší než nastavená hloubka.	V zadní části základny se nashromáždily piliny.	Vyklepte piliny. Zvažte připojení vysavače pro odsávání pilin.
Kotouč se protáčí	Kotouč se nedotýká pevně větene.	Sejměte kotouč a znovu jej nasadte podle pokynů v části NÁSAZENÍ A SEJMUTÍ ŘEZACÍHO KOTOUČE.
Kotouč neřeže rovně.	Kotouč je tupý. Kotouč není nasazen správně. Pila není držena správně.	Nasadte do pily nový a ostrý kotouč. Zkontrolujte, zda je kotouč řádně nasazen. Používejte rovnoběžné vodičko.
Kotouč způsobuje zpětný ráz na začátku řezání	Kotouč se neotáčí dostatečně rychle	Než začnete řezat, nechte pilový kotouč zcela roztočit

127

## PRO AKUMULÁTOROVÁ NÁŘADÍ

Rozsah okolní teploty, pro použití a skladování nářadí a akumulátoru je 0 °C -45 °C.

Doporučený rozsah okolní teploty pro nabíjecí systém v průběhu nabíjení je 0 °C -40 °C.

## PROHLÁŠENÍ O SHODĚ

My,  
POSITEC Germany GmbH  
Grüner Weg 10, 50825 Cologne, Germany

Prohlašujeme, že produkt,  
Popis **Kotoučová pila napájená baterií**  
Typ **WX523 WX523.1 WX523.9 (5- označení stroje, zástupce pily)**  
Funkce **Řezání různých materiálů ozubeným řezacím kotoučem**

Splňuje následující směrnice,

**2006/42/EC**  
**2011/65/EU**  
**2014/30/EU**

Splňované normy

**EN 62841-1, EN 62841-2-5, EN 55014-1, EN 55014-2**  
**EN 60745-1, EN 60745-2-22, EN 61000-3-2, EN 61000-3-3**

Osoba oprávněná uspořádat technický soubor,  
**Jméno Marcel Filz**  
**Adresa Positec Germany GmbH**  
**Grüner Weg 10, 50825 Cologne, Germany**



2019/07/23  
Allen Ding  
Zástupce vrchní konstrukční kanceláře,  
Testování & Certifikace  
Positec Technology (China) Co., Ltd  
18, Dongwang Road, Suzhou Industrial  
Park, Jiangsu 215123, P. R. China

# BEZPEČNOSŤ VÝROBKU VŠEOBECNÉ BEZPEČNOSTNÉ UPOZORNENIA



**VAROVANIE** Prečítajte si všetky bezpečnostné varovania, pokyny, zoznámte sa s ilustráciami a technickými údajmi dodanými s týmto elektrickým náradím. Nedodržanie akýchkoľvek nižšie uvedených pokynov môže mať za následok úraz elektrickým prúdom, vznik požiaru alebo vážneho úrazu. **Odložte si všetky varovania a inštrukcie pre budúcu potrebu.**

Výraz „elektrické ručné náradie“ vás vo varovaniach odkazuje buď na náradie na elektrický pohon (napájané z elektrickej siete) alebo na akumulátorové náradie (napájané z akumulátora).

## 1) Bezpečnosť na pracovisku

- a) **Udržujte pracovisko čisté a dobre osvetlené.** Pracovisko plné nepotrebných predmetov alebo slabo osvetlené zvyšuje možnosť úrazu.
- b) **Nepoužívajte elektrické ručné náradie v prostredí náchylnom na explóziu, ako napríklad v prítomnosti horľavých tekutín, plynov alebo prachu.** Elektrické ručné náradie vytvára iskry, ktoré môžu vznietiť prach alebo výpary.
- c) **Udržujte deti a prizerajúcich sa v dostatočnej vzdialenosti pri práci s elektrickým ručným náradím.** Strata pozornosti môže viesť k strate kontroly nad náradím.

## 2) Bezpečnosť pri práci s elektrinou

- a) **Prípojky elektrického ručného náradia musia byť zhodné so zástrčkami. Nemoifikujte prípojku žiadnym spôsobom. Nepoužívajte spolu s uzemneným ručným náradím žiadne adaptérové prípojky, ktoré neumožňujú ochranu uzemnením.** Pôvodné prípojky a k nim prislúchajúce zástrčky znižujú riziko úrazu elektrickým prúdom.
- b) **Vyhýbajte sa kontaktu s uzemnenými povrchmi, ako napríklad rúrkami, radiátormi, sporákmi a chladničkami.** Keď je vaše telo spojené s uzemneným predmetom alebo stojí na uzemnenom území, je zvýšené riziko elektrického šoku.
- c) **Nevystavujte ručné náradie dažďu alebo vlhkým podmienkam.** Keď sa voda dostane pod povrch elektrického ručného náradia, je zvýšené riziko elektrického šoku.
- d) **Nezaobchádzajte s káblom prípojky necitlivo. Nikdy si nepríťahuje elektrické náradie k sebe pomocou kábla, neťahajte ho za sebou pomocou kábla a nevytrhávajte kábel zo zástrčky aby ste**

**ručné náradie vyplí. Nevystavujte kábel vysokým teplotám, oleju, ostrým hranám alebo pohyblivým časťami.** Poškodené alebo zamotané káble môžu viesť k zvýšenému riziku elektrického šoku.

- e) **Pri práci s ručným náradím v exteriéri použite predĺžovací kábel vhodný na použitie v exteriéri.** Použitím kábla vhodného na použitie v exteriéri redukovujete riziko vzniku elektrického šoku.
  - f) **Pokiaľ je práca s ručným náradím vo vlhkých podmienkach nevyhnutná, použite napájanie chránené ističom typu prúdový chránič (RCD).** Použitie RCD ističa redukuje riziko vzniku elektrického šoku.
- ## 3) Osobná bezpečnosť
- a) **Buďte sústredení, sledujte, čo robíte, a pri práci s ručným náradím sa riadte zdravým rozumom. Nepoužívajte ručné náradie, keď ste unavení alebo pod vplyvom omamných látok, alkoholu alebo liekov.** Moment nepozornosti pri práci s ručným náradím môže viesť k vážnemu osobnému zraneniu.
  - b) **Použite osobné ochranné pomôcky. Vždy noste ochranu očí.** Ochranné pomôcky, ako napríklad protiprachová maska, topánky s protišmykovou podrážkou alebo chrániče sluchu použité v príslušných podmienkach pomáhajú redukovať vážne osobné zranenia.
  - c) **Predíd'te neúmyselnému zapnutiu. Uistite sa, že prepínač je vo vypnutej pozícii, pred tým, než zapojíte náradie do elektriny a/ alebo k akumulátoru, pri zdvihnutí alebo nosení náradia.** Nosenie náradia s prstom na prepínači alebo aktívneho náradia, ktoré je zapnuté, zvyšuje možnosť úrazu.
  - d) **Odstráňte akékoľvek nastavovacie kľúče alebo kľúče na matice a skrutky pred tým, než zapnete ručné náradie.** Nastavovací alebo iný kľúč ponechaný pripavený na rotujúcej časti ručného náradia môže spôsobiť osobný úraz.
  - e) **Nepreceňujte sa. Udržujte si stabilitu a pevnú zem pod nohami za každých podmienok.** Umožňuje vám to lepšiu kontrolu nad ručným náradím v neočakávaných situáciách.
  - f) **Oblečte sa náležite. Nenoste voľné oblečenie alebo šperky. Svoje vlasy a voľné oblečenie držte mimo dosahu pohyblivých častí.** Voľné oblečenie, šperky alebo dlhé vlasy sa môžu do pohyblivých častí zachytiť.
  - g) **Pokiaľ sú zariadenia nastavené na spojenie so zariadeniami na zachytávanie a extrakciu prachu, uistite sa, že sú náležite využitá a pripojené.** Použitím zbierača prachu redukovujete riziká spojené s prachom.
  - h) **Nedovoľte, aby ste vďaka skúsenostiam získaným častým používaním elektrického náradia prestali dodržiavať základy bezpečného použitia.** Neopatrný úkon môže spôsobiť vážny úraz v priebehu zlomku sekundy.



- 4) **Použitie a údržba ručného náradia**
- a) **Nepretváжайte ručné náradie. Použite správne ručné náradie na danú činnosť.** Správne ručné náradie spraví prácu lepšie a v medziach, na ktoré bolo navrhnuté.
- b) **Nepoužívajte ručné náradie, pokiaľ sa prepínač neprepína medzi zapnutím a vypnutím.** Akékoľvek ručné náradie, ktoré nie je kontrolovateľné prepínačom, je nebezpečné a musí byť opravené.
- c) **Pred akýmkoľvek nastavením, výmenou násad alebo uskladnením elektrického náradia vytiahnite sieťovú zástrčku zo zásuvky alebo, ak to bude možné, vytiahnite akumulátor.** Takéto preventívne bezpečnostné opatrenia redukujú riziko náhodného zapnutia ručného náradia.
- d) **Keď ručné náradie nepoužívate, skladujte ho mimo dosahu detí a nedovoľte osobám, ktoré nemajú skúsenosti s prácou s ručným náradím alebo neboli oboznámené s týmito inštrukciami, dotýkať sa náradia.** Ručné náradie je nebezpečné v rukách netrénovanej osoby.
- e) **Vykonávajte pravidelnú údržbu elektrického náradia a prislúšenstva. Skontrolujte chybné pripojenia alebo spojenia pohyblivých častí, zlomené časti alebo iné okolnosti, ktoré by mohli ovplyvniť funkčnosť ručného náradia. Pri poškodení musí byť pred použitím najprv elektrické ručné náradie opravené.** Mnoho úrazov vzniká preto, že je elektrické ručné náradie zle udržiavané.
- f) **Udržujte rezacie nástroje ostré a čisté.** Náležite udržiavané rezacie nástroje s ostrými rezacími hranami sú menej náchylné na „zaseknutie“ a sú ľahšie ovládateľné.
- g) **Používajte elektrické náradie v súlade týmito pokynmi, berte pritom do úvahy pracovné podmienky a druh vykonávanej práce.** Ak sa elektrické náradie použije na iné účely, než na čo je určené, môže dochádzať k nebezpečným situáciám.
- h) **Rukoväte a povrchy držiadiel udržiavajte suché, čisté, bez mazív a tukov.** Šmyklavé rukoväte a držiadla neumožňujú bezpečnú manipuláciu a obsluhu náradia v neočakávaných situáciách.
- 5) **Používanie a starostlivosť o batériové elektrické náradie**
- a) **Nabíjajte iba nabíjačkou určenou výrobcom.** Nabíjačka, ktorá je vhodná na jeden typ bloku batérií, môže pri použití s iným typom batérií spôsobiť požiar.
- b) **Elektrické náradie používajte iba s určeným typom bloku batérií.** Použitie akéhokoľvek iného typu batérií môže zvýšiť riziko zranenia a požiaru.
- c) **Ak sa blok batérií nepoužíva, neukladajte ho do blízkosti iných kovových predmetov, ako sú sponky na papier, mince, kľúče,**

**klince, skrutky alebo iné drobné kovové predmety, ktoré by mohli skratovať kontakty.** Skratovanie kontaktov batérie môže viesť k popáleninám alebo vzniku požiaru.

- d) **Pri nesprávnom používaní môže z batérie vystreknúť kvapalina; vyhýbajte sa styku s ňou. Ak dôjde k styku kvapaliny s pokožkou, opláchnite zasiahnuté miesto vodou. Ak sa kvapalina dostane do očí, ihneď vyhľadajte lekársku pomoc. Kvapalina, ktorá unikla z batérie, môže spôsobiť podráždenie a poleptanie.**
- e) **Akumulátor alebo náradie, ktoré je poškodené alebo upravené, nepoužívajte.** Poškodené alebo upravené akumulátory môžu mať nepredvídateľné chovanie s následkom požiaru, explózie alebo s nebezpečenstvom úrazu.
- f) **Akumulátor alebo náradie nevyhadzujte do ohňa alebo ho nevystavujte nadmerným teplotám.** Pri vhození do ohňa alebo vystavení teplote nad 130 ° C môže dôjsť k explózii.
- g) **Dodržiavajte všetky pokyny pre nabíjanie a akumulátor alebo náradie nenabíjajte mimo teplotný rozsah špecifikovaný v tomto návode.** Nesprávne nabíjanie alebo nabíjanie pri teplotách mimo špecifikovaný rozsah môže poškodiť akumulátor a zvýšiť riziko požiaru.

## 6) Servis

- a) **Servisné práce na náradí nechajte vykonať kvalifikovaných pracovníkov s použitím originálnych náhradných dielov.** Výsledkom bude trvalá bezpečnosť pri práci s elektrickým náradím.
- b) **Poškodené akumulátory nikdy neopravujte.** Servis akumulátorov by mal byť prevedený iba výrobcom alebo autorizovaným servisným zástupcom.

129

# BEZPEČNOSTNÉ UPOZORNENIA PRE VŠETKY PÍLY

- a)  **NEBEZPEČENSTVO: Ruky nepribližujte do priestoru rezania a pilového kotúča.** Ak obe ruky držia pílu, nemôže byť porenaz pilovým kotúčom.
- b) **Nesiahajte pod rezaný materiál.** Pod rezaným materiálom vás ochranný kryt nechráni.
- c) **Hĺbku rezu zvolte podľa hrúbky rezaného materiálu.** Pod materiálom má byť vidieť menej ako celú výšku zubov.
- d) **Rezaný kus nikdy nedržte v rukách ani položený cez nohy. Resaný kus upevnite na stabilnú platformu.** Uprnutie materiálu je dôležité pre zníženie rizika zranenia, zaseknutia pilového kotúča alebo straty kontroly.
- e) Tam, kde by sa nástroj pri práci mohol dostať do kontaktu so zakrytými vodičmi, držte náradie za izolované časti na uchopenie náradia. Elektrický

kontakt nástroja so „živým“ vodičom spôsobí, že všetky kovové časti píly budú pod napätím.

- f) **Pri rezní vždy používajte vodiacu lištu alebo rovný príložník.** Zlepšuje to presnosť rezania a znižuje riziko zaseknutia pilového kotúča.
- g) **Vždy používajte kotúč správneho rozmeru a tvaru (kosoštvorcový alebo kruhový) upínacieho otvoru.** Kotúče, ktoré do píly nepasujú, budú kmitať a spôsobia stratu kontroly nad rezaním.
- h) **Nikdy nepoužívajte nesprávne alebo poškodené príruby kotúča alebo upínací trň.** Upínací trň aj príruha boli špeciálne navrhnuté pre vašu pílu tak, aby zaručili optimálny výkon a bezpečnú prevádzku.

## ĎALŠIE BEZPEČNOSTNÉ POKYNY PRE VŠETKY PÍLY

### PRÍČINY A PREVENCIA VYHODENIA PÍLY

— Vyhodenie píly z drážky je reakcia na náhle zovretie, zaseknutie alebo vychylenie pilového kotúča, ktoré vedie k nekontrolovanému vyskočeniu píly z reznej drážky smerom k manipulantovi.

— Ak dôjde k zovretiu alebo zaseknutiu pilového kotúča uzavretím reznej drážky, kotúč sa zastaví a reakcia motora ho vymrští z drážky smerom k manipulantovi;

— Ak sa kotúč v drážke skrúti alebo dostane do šikmej polohy, zuby kotúča sa zahryznú do horného povrchu a vyhodí kotúč z drážky smerom k manipulantovi.

Vyhodenie píly z drážky je výsledkom nesprávneho používania píly a/alebo neprávneho postupu rezania či podmienok rezania a dá sa mu zabrániť, ak sa dodržia nižšie uvedené pohyby.

- a) Pílu pevne držte s rukami v polohe, ktorá umožní vzdorovať silám vyhadzujúcim pílu. **Položu tela zvolte na jednej strane pilového kotúča, ale nie v línii rezu.** Píla sice môže vyskočiť z drážky smerom k manipulantovi, ale dá sa to kontrolovať, ak sa dodržia preventívne opatrenia.
- b) **Ak sa kotúč zasekne alebo rezanie z nejakého dôvodu treba prerušiť, uvoľnite vypínač a držte pílu nehybne v materiáli, kým sa kotúč nezastaví. Ak sa kotúč otáča, nikdy neskúšajte vybrať pílu zo záberu alebo ju tahať smerom dozadu, môže to vyvolať vymrštenie píly.** Preskúmajte príčiny zovretia kotúča a nájdite spôsob, ako tomu zabrániť.
- c) **Ak chcete pílu opäť rozbehnúť v drážke, vycentrujte kotúč v drážke a overte, či sa zuby nedotýkajú materiálu.** Ak je píla zaseknutá, pri opätovnom spustení motora vybehne smerom hore alebo skočí dozadu.
- d) **Veľké ploché kusy podložte, aby ste znížili riziko zovretia kotúča a vymrštenia píly.** Veľké kusy sa pri rezaní pod vlastnou hmotnosťou prehýbajú. Podložka musí byť pod oboma koncami

rezaného kusu, blízko línie rezu a pri okraji rezaného kusu.

- e) **Tupé alebo poškodené pilové kotúče nepoužívajte.** Nebrúsené alebo nesprávne rozvedené zuby vyrábajú úzku drážku a spôsobujú nadmerné trenie, zovretie kotúča a vyhodenie píly z drážky.
- f) **Skôr ako začnete rezat', musia byť páčky na nastavenie hĺbky rezu a uhlu skosenia pevne aretované.** Ak sa nastavenie kotúča posunie počas rezania, môže sa zaseknúť kotúč a dôjsť k vyhodeniu píly.
- g) **Mimoriadne opatrní buďte pri „zarezaní“ do existujúcich stien alebo iných povrchov, za ktoré nie je vidieť.** Prečnievajúci kotúč môže zarezať do iných predmetov alebo vyhodí pílu z drážky.

## BEZPEČNOSTNÉ POKYNY TÝKAJÚCE SA PONORNÉHO TYPU PÍLY

### FUNKCIA OCHRANNÉHO KRYTU

- a) **Pred každým použitím skontrolujte, či sa kryt správne zatvára. S pilou nepracujte, ak sa kryt nepohybuje voľne a ak okamžite neuzatvára pilový kotúč.** Kryt nikdy neupínajte alebo neuväzujte, keď je pilový kotúč odkrytý. Ak dôjde k náhodnému pádu píly, kryt sa môže ohnúť. Skontrolujte, či sa kryt pohybuje voľne vo všetkých uhloch a hĺbkach rezu a či sa nedotýka kotúča alebo nejakej inej časti.
- b) **Skontrolujte funkčnosť a stav vratnej správy krytu. Ak kryt a pružina nepracujú správne, treba pílu pred použitím poslať do servisu.** Kryt sa môže pohybovať pomaly kvôli poškodeným dielom, lepkavým nánosom alebo hromadeniu nečistôt.
- c) **Uistite sa, že vodiaca doska píly sa pri vykonávaní „ponorného rezu“ neposunie, keď sklon pilového kotúča nie je nastavený na 90°.** Posúvaním pilového kotúča do strán dôjde k uviaznutiu a možnému spätnému nárazu.
- d) **Pred položením píly na pracovný stôl alebo na podlahu si vždy všimajte, či kryt zakrýva pilový kotúč.** Nechránené, dobiehajúce pilový kotúč spôsobí, že píla začne cúvať a rezat' všetko, čo jej stojí v ceste. Berte do úvahy, že od vypnutia píly tlačidlom do zastavenia pilového kotúča uplynie určitý čas.

# ZVLÁŠTNE BEZPEČNOSTNÉ UPOZORNENIA PRE OKRUŽNÚ PÍLU

1. Používajte iba rezné kotúče odporúčené výrobcom, ktoré zodpovedajú norme EN 847-1, pokiaľ sú určené pre drevo a podobné materiály.
2. Nepoužívajte žiadne abrazívne kotúče.
3. Pilové kotúče musia mať priemer zodpovedajúci príslušnému označeniu.
4. Pre rezaný materiál používajte vhodné rezné kotúče.
5. Používajte iba rezné kotúče, ktoré sú označené rýchlostným indexom, ktorý je zhodný alebo vyšší, ako rýchlostný index vyznačený na náradí.

# ĎALŠIE BEZPEČNOSTNÉ POKYNY PRE REZANIE DLAŽDÍC

- a) Kryt dodaný s nástrojom musí byť pevne pripojený k elektrickému nástroju a umiestnený tak, aby poskytoval maximálnu bezpečnosť tak, aby bolo smerom k operátorovi nechránených čo najmenej kotúčov. Okolostojacích aj seba postavte tak, aby ste boli mimo plochy otáčajúceho sa kotúča.** Kotúče, pre ktoré brúska nie je konštruovaná s nedajú primerane chrániť a sú nebezpečné.
- b) Pre elektrické náradie používajte iba diamantové rezné kotúče.** Skutočnosť, že sa príslušenstvo dá namontovať na vašu brúsku neznamená, že bude aj bezpečne fungovať.
- c) Príslušenstvo musí byť stavané najmenej pre menovité otáčky vyznačené na brúske.** Príslušenstvo používané pri vyšších ako jeho menovitých otáčkach sa môže rozletieť na kusy.
- d) Kotúče treba používať iba pre odporúčané činnosti. Napríklad: nepoužívajte bočnú stranu kotúča na obrusovanie.** Abrazívne rezné kotúče sú určené pre periférne brúsenie, ak na nich pôsobia bočné sily, môžu sa rozletieť na kusy.
- e) Vždy používajte nepoškodené kotúčové príruby správnej veľkosti a tvaru pre vami zvolený typ kotúča.** Správne príruby kotúča sa opierajú o kotúč a znižujú tak riziko je prasknutia.
- f) Nepoužívajte opotrebené kotúče z väčšieho typu elektrického náradia.** Ak pochádza z väčšieho typu náradia, nie je kotúč vhodný pre väčšie otáčky malého náradia a môže sa rozletieť.
- g) Vonkajší priemer a hrúbka príslušenstva (brúsneho kotúča) musia vyhovovať parametrom brúsky.** Brúsne kotúče nesprávnej

veľkosti nemožno primerane chrániť ani ovládať.

- h) Upínací trň kotúčov a prírub musí správne usadiť vreteno elektrického nástroja.** Príslušenstvo a príruby s osadzovacími otvormi, ktoré neodpovedajú upínacej časti elektrického nástroja, bude nevyvážené a bude nadmerne vibrovať, čo by mohlo spôsobiť stratu kontroly.
  - i) Tam, kde by sa nástroj pri práci mohol dostať do kontaktu so zakrytými vodičmi, držte náradie za izolované časti na uchopenie náradia.** Kontakt s elektrickým vedením, ktoré je pod napätím, môže dostať pod napätie aj kovové súčiastky náradia a spôsobiť zásah elektrickým prúdom.
  - j) Používajte osobné ochranné prostriedky. Podľa druhu práce použite tvárový štít, ochranné alebo bezpečnostné okuliare. Podľa potreby použite protiprachovú masku, chrániče sluchu, rukavice a pracovnú zásteru, ktorá je schopná zastaviť malé abrazívne predmety, alebo kusy brúseného materiálu.** Ochrana zraku musí byť schopná zachytiť odletujúce malé kusky vznikajúce pri rôznych prácach. Protiprachová maska alebo respirátor musia byť schopné odfiltrovať častice vzniknuté počas práce. Dlhšia expozícia silnému huku môže poškodiť sluch.
  - k) Nedovoľte tretím osobám prístup na pracovisko. Každá osoba na pracovisku musí používať osobné ochranné prostriedky.** Úlomky pracovného materiálu alebo poškodneného príslušenstva môžu odletieť a spôsobiť zranenie mimo vlastnej pracovnej oblasti.
  - l) Tam, kde by sa nástroj pri práci mohol dostať do kontaktu so zakrytými vodičmi, držte náradie za izolované časti na uchopenie náradia.** Kontakt s elektrickým vedením, ktoré je pod napätím, môže dostať pod napätie aj kovové súčiastky náradia a spôsobiť zásah elektrickým prúdom.
  - m) Náradie neodkladajte, kým sa motor otáča.** Rotujúci kotúč sa môže zachytiť za povrch a vytrhnúť elektrický prístroj z vašej kontroly.
  - n) Pri prenášaní náradia opretého o bok náradie nesmie byť zapnuté.** Náhodný kontakt s otáčajúcim sa pracovným nástrojom môže spôsobiť zachytenie odevu a pritiahnutie náradie k telu.
  - o) Pravidelne čistíte vetracie otvory motora.** Vetrák motora nasáva dovnútra krytu brúsky prach a prílišné nahromadenie práškoveho kovu môže spôsobiť skrat.
  - p) Brúsku nepoužívajte v blízkosti horľavých materiálov.** Odletujúce iskry môžu spôsobiť jeho vznietenie.
- SPÁTNÝ NÁRAZ A SÚVISIACE VÝSTRAHY**  
Spätňý náraz je náhla reakcia na zovretie alebo zaseknutie otáčajúceho sa kotúča. Zovretie alebo zaseknutie spôsobuje náhle zastavenie otáčajúceho sa kotúča, čo spôsobuje, že neovládané elektrické náradie je v mieste uviaznutia vrhnuté v opačnom smere k smeru otáčania kotúča.

Ak je napríklad brúsny kotúč zachytený alebo priškripený opracovávaným kusom materiálu, okraj kotúča vnikajúci do miesta priškripenia sa môže zasaknúť do materiálu a spôsobiť, že kotúč vylezie, alebo je vyhodený von. Kotúč môže poskočiť dopredu, alebo preč od pracovníka, v závislosti na pohybe kotúča v mieste jeho zastavenia. Brúsny kotúč sa môže za týchto podmienok rozletieť na kusy. Vyhodenie kotúča z drážky je výsledkom nesprávneho používania náradia a/alebo neprávneho postupu rezania či podmienok rezania a dá sa mu zabrániť, ak sa dodržia nižšie uvedené pokyny.

- a) Náradie pevne držte a stojte tak, aby vaše ramená a telo umožňovali vzdorovať vymršteniu náradia. Vždy používajte prídavnú rukoväť, ak je k dispozícii, získate tým maximálnu kontrolu nad snagou náradia vytrhnúť sa rúk, alebo silám pri zapnutí náradia.** Pracovník je schopný zvládnuť sily krútiaceho momentu uvoľnené pri priškripenutí kotúča alebo spustení náradia.
- b) Ruky nikdy nedávajte do blízkosti rotujúcich častí náradia.** Príslušenstvo môže byť vymrštené cez vaše ruky.
- c) Nestojte v linii s otáčajúcim sa kotúčom.** Smer vymrštenia náradie je opačný, ako smer otáčania kotúča v momente zastavenia.
- d) Buďte mimoriadne opatrní pri práci v rohoch, pri ostrých okrajoch a pod, tak aby pracovný nástroj nenarazil, ani nebol zachytený.** Rohy, ostré uhly a poskakovanie nástroja zvyšujú riziko zastavenia nástroja a následnú stratu kontroly nad náradím.
- e) Nepripájajte pilový reťaz, rezaný kotúč na drevorezbu, segmentovaný diamantový kotúč s obvodovou medzerou viac ako 10 mm alebo ozubený pilový list.** Takéto čepce vytvárajú časté spätné nárazy a stratu ovládania.
- f) Kotúč „nevtlačajte“ ani nevyvíjajte nadmerný tlak. Nesnažte sa urobiť veľmi hlboký rez.** Prílišné namáhanie kotúča zvyšuje jeho záťaž a náchylnosť ku skrúteniu alebo zaseknutiu v reze s následným vymrštením náradia a straty kontroly nad ním.
- g) Ak sa kotúč zasekne, alebo rezanie z nejakého dôvodu treba prerušiť, uvoľnite vypínač a držte pílu nehybne v materiáli, kým sa kotúč nezastaví.** Nepokúšajte sa vyberať rezací kotúč z rezu vtedy, keď ešte beží, pretože by to mohlo mať za následok vyvolanie spätného rázu. Preskúmajte príčiny zovretia kotúča a nájdite spôsob, ako tomu zabrániť.
- h) Ak náradie stojí v reze, nepokračujte v rezaní tým, že náradie zapnete. Pred začatím rezania nechajte kotúč nabehnúť do pracovných otáčok a potom ju vložte do rezu.** Ak sa náradie spustí s kotúčom v reze, kotúč sa môže zaseknúť vybehnúť z rezu alebo je celé náradie vymrštené z materiálu.
- i) Veľké ploché kusy podložte, aby ste znížili riziko zovretia kotúča a vymrštenia píly.**

Veľké kusy sa pri rezaní vlastnou váhou ohýbajú. Podložka musí byť pod oboma koncami rezaného kusu, blízko línie rezu a pri okrajoch rezaného kusu.

- j) Mimoriadne opatrní buďte pri "zarezaní" do existujúcich stien alebo iných povrchov, za ktoré nie je vidieť.** Prečnievajúci kotúč môže zarezať do vodovodných trubiek, elektrických rozvodov alebo objektov, ktoré sú schopné zastaviť kotúč a odmrštiť náradie.

## DODATOČNÉ BEZPEČNOSTNÉ PRAVIDLÁ:

1. Vždy používajte protiprachovú masku.

## VŠEOBECNÉ BEZPEČNOSTNÉ VÝSTRAHY TÝKAJÚCE SA LASERA



**VAROVANIE: Prečítajte si všetky bezpečnostné výstrahy a všetky pokyny.** Nedodržanie varovaní a pokynov môže viesť k vážnemu zraneniu.

**Všetky výstrahy a bezpečnostné pokyny uschovajte na ďalšie použitie.**

Tieto lasery bežne nepredstavujú nebezpečenstvo pre zrak, hoci pozeranie sa do lúča môže spôsobiť náhlu slepotu.

Nepozerajte sa priamo do laserového lúča. Nebezpečenstvo môže vzniknúť vtedy, keď úmyselne pozeráte do lúča. Dodržiavajte všetky nasledujúce bezpečnostné predpisy:

1. Laser sa musí používať a udržiavať v súlade s pokynmi výrobcu.
2. Lúčom nikdy nemiete na žiadnu osobu alebo objekt, okrem obrobku.
3. Laserový lúč nesmie byť zámerne namierený na inú osobu a musí sa zabrániť jeho nasmerovaniu na oči osoby v čase dlhšom ako 0,25 sekundy.
4. Vždy sa uistite, že laserový lúč je namierený na pevný obrobok bez reflexných plôch. Prípustné sú napríklad drevo alebo povrchy s hrubým povlakom. Na laserové aplikácie nie je vhodný jasný, lesklý, reflexný oceľový plech alebo podobný materiál, pretože reflexný povrch môže nasmerovať laserový lúč späť na operátora.
5. Laserové zariadenie nevymieňajte za iný typ. Opravy musí vykonávať výrobca alebo autorizovaný zástupca.
6. UPOZORNENIE: Používanie iných ovládacích prvkov alebo vykonávanie úprav, okrem tu uvedených, môže mať za následok vystavenie sa nebezpečnému žiareniu.

**Ďalšie bezpečnostné upozornenia pre laser triedy 2**

Laserové zariadenie použité v tomto náradí patrí do triedy 2 s maximálnym vyžarovacím výkonom 1.5 mW pri vlnovej dĺžke 650 nm.









**Laserové žiarenie triedy 2, nepozerajte do laserového lúča**















## BEZPEČNOSTNÉ VAROVANIA TÝKAJÚCE SA BATÉRIÍ

- a) **Nepokúšajte sa demontovať, rozoberať alebo rozrezávať batérie alebo jej články.**
- b) **Batériu neskratujte. Neukladajte batérie náhodne v škatuliach alebo v zásuvkách, kde by mohlo dôjsť k ich vzájomnému skratovaniu alebo k skratovaniu spôsobenému inými predmetmi.** Ak sa batéria nepoužíva, udrzte ju v bezpečnej vzdialenosti od sponiek na papiere, minci, kľúčov, klincov, skrutiek alebo iných malých kovových predmetov, ktoré môžu spôsobiť prepojenie kontaktov batérie. Skratovanie kontaktov batérie môže spôsobiť popáleniny alebo požiar.
- c) **Nevytavujte batériu pôsobeniu tepla alebo ohňa. Vyvarujte sa skladovania batérií na otvorenom slnku.**
- d) **Nevytavujte batériu mechanickým rázom.**
- e) **Ak dôjde k úniku kvapaliny z batérie, zabráňte tomu, aby sa táto kvapalina dostala do kontaktu s pokožkou alebo aby zasiahla oči. Ak dôjde k takému kontaktu, zasiahnuté miesto umyte značným množstvom vody a vyhľadajte lekárske ošetrovanie.**
- f) **Ak dôjde k požitiu kvapaliny z batérie, vyhľadajte okamžite lekárske ošetrovanie.**
- g) **Udržujte batérie čisté a suché.**
- h) **Ak sú svorky batérie znečistené, utrite ich čistou a suchou handričkou.**
- i) **Batéria musí byť pred použitím nabitá. Vždy postupujte podľa uvedených pokynov a používajte správny postup nabíjania.**
- j) **Nenechávajte batériu nabíjať, ak nebude batéria použitá.**
- k) **Po dlhodobom uložení budete možno musieť vykonať niekoľko cyklov nabíjania a vybíjania, aby batéria dosiahla svoj maximálny výkon.**
- l) **Batéria poskytuje najvyšší výkon, ak sa používa pri bežnej izbovej teplote (20 °C ± 5 °C).**
- m) **Pri likvidácii batérií oddel'te od seba batérie s odlišnými elektrochemickými systémami.**
- n) **Vykonávajte nabíjanie iba v nabíjačke, ktorá je špecifikovaná spoločnosťou WORX. Nepoužívajte inú nabíjačku, než je nabíjačka špeciálne dodaná na použitie s týmto zariadením. Nabíjačka, ktorá je vhodná pre jeden typ batérie, môže pri použití iného typu batérie vytvárať riziko spôsobenia požiaru.**

- o) **Nepoužívajte žiadnu batériu, ktorá nie je určená na použitie s týmto zariadením.**
- p) **Ukladajte batérie mimo dosahu detí.**
- q) **Uchovajte originálnu dokumentáciu k tomuto výrobku na budúce odkazy.**
- r) **Ak sa zariadenie nepoužíva, vyberte z neho batériu.**
- s) **Vykonávajte riadnu likvidáciu batérie.**
- t) **V zariadení nekombinujte batériové články rôzneho dátumu výroby, kapacity, veľkosti alebo typu.**
- u) **Nevyberajte batériu z originálneho obalu skôr, než bude použitá.**
- v) **Dozrújte polaritu vložených batérií plus (+) a mínus (-) a zaistite používanie batérií správnym spôsobom.**

## SYMBOLY

	Kvôli zníženiu rizika poranenia je potrebné, aby si používateľ najprv prečítal návod
	Výstraha
	Používajte ochranu sluchu
	Používajte ochranu očí
	Používajte protiprachovú masku
	Nepozerajte sa do lúča
	Laserové žiarenie
	Elektrické výrobky sa nesmú likvidovať spolu s domácim odpadom. Recyklujte v zberných miestach na tento účel zriadených. O možnosti recyklácie sa informujte na miestnych úradoch alebo u predajcu.

 <b>Li-Ion</b> 	Batérie nezahadzujte. Vyčerpané batérie odneste do miestneho zberného (recyklačného) miesta špeciálneho odpadu
	Pred výmenou príslušenstva zaistite, aby bola z náradia vybratá batéria.
	Používajte ochranné rukavice
	Drevo
	Kov
	Hliník
	Plast
	Dlaždica
	Nesprávne
	Správne
	Zamknúť
	Odomknúť
	Abrazívny rezný kotúč

	Pílový kotúč HSS
	Pílový kotúč TCT
	Nevystavujte dažďu alebo vode
	Nevystavujte ohňu
	Kladná svorka
	Záporná svorka

# ZOZNAM SÚČASTÍ

1. MÄKKÄ RUKOVÄŤ
2. PEVNÝ HORNÝ KRYT
3. ADAPTÉR NA ODSÄVANIE
4. OTVOR NA ODSÄVANIE PRACHU
5. UPÍNADLO PARALELNEJ VODIACEJ LIŠTY
6. PARALELNÄ VODIACA LIŠŤA
7. SPODNÝ KRYT PÍLOVÉHO KOTÚČA
8. ZÄKLADOVÄ DOSKA
9. PÄČKA SPODNÉHO KRYTU
10. PÄKA NA NASTAVENIE HLÄBKY
11. BLOKOVACÍ/ODISŤOVACÍ SPINAČ
12. SIEŤOVÝ VYPINAČ ON/OFF
13. BATÉRIOVÝ MODUL\*
14. TLAČIDLO ZÄMKA VRETENA
15. LASER
16. PÍLOVÝ KOTÚČ (POZRI OBR. B)
17. UPEVNÖVACIA SKRUTKA PÍLOVÉHO KOTÚČA (POZRI OBR. B)
18. VONKAJŠIA PRÍRUBA (POZRI OBR. B)
19. ŠEŠŤHRANNÝ KLÜČ (POZRI OBR. B)
20. VYPINAČ LASERU (POZRI OBR. F)
21. BATÉRIE PRE LASEROVÉ ZARIADENIE (DVE) (POZRI OBR. G2)

\*Štandardná dodávka neobsahuje všetky zobrazené či opísané príslušenstvo.

## TECHNICKÉ ÜDAJE

Typ **WX523 WX523.1 WX523.9** (5- označenie zariadenia, zástupca pílu)

	WX523 WX523.1	WX523.9
Menovité napätie	20V $\overline{\text{---}}$ Max**	
Otätčky naprázdno	2500/min	

Rozmer pílového kotúča	Pílový kotúč TCT	85mmx1.2mmx15mmx24T	
	Pílový kotúč HSS	85mmx1.2mmx15mmx44T	
	Abrazívny rezný kotúč	85mmx1.2mmx15mmx60G	
Max. hĺbka rezu	27mm		
Odporúčanä maximálna hrúbka materiálu	Drevo	27mm	
	Hliník	3mm	
	PVC rúrka (Priemer)	13mm	
	Dlaždica	8mm	
	Ocelový plech	0.91mm	
Č. modelu batérie laserového zar..	LR44 1.5V		
Hmotnosť	2.0kg	1.6kg	
Veľkosť závitü vretena	M6		
Hrúbka pílového kotúča	Pílový kotúč TCT	0.8mm	
	Pílový kotúč HSS	0.65mm	
	Abrazívny rezný kotúč	0.8mm	

\*\* Napätie merané bez prevádzkového zaťaženia. Počiatočné nabitie batérie dosahuje maximálne 20 Voltov. Nominálne napätie je 18 Voltov.

## INFORMÄCIE O HLUKU

Nameraný akustický tlak	$L_{PA}$ : 92.0dB(A)
Nameraný akustický výkon	$L_{WA}$ : 103.0dB(A)
$K_{PA}$ & $K_{WA}$	3.0dB(A)

**Používajte ochranu sluchu.**

## INFORMÁCIE O VI- BRÁCIÁCH (REZANIE DREVA/REZANIE KOVU)

Výsledné celkové hodnoty pre vibrácie (suma pre tro-  
josový vektor) stanovené podľa normy EN 62841:

Rezanie dreva	Hodnota emisie vibrácií $a_{h,w} = 5,480\text{m/s}^2$
	Nepresnosť $K = 1.5\text{m/s}^2$
Rezanie kovu	Hodnota emisie vibrácií $a_{h,w} = 4,628\text{m/s}^2$
	Nepresnosť $K = 1.5\text{m/s}^2$

Deklarovaná celková hodnota vibrácií a deklarovaná úroveň  
vytváraného hluku boli merané v súlade so štandardnými  
skúšobnými postupmi a môžete ich použiť na vzájomné  
porovnanie jednotlivých náradí.

Deklarovaná celková hodnota vibrácií a deklarovaná úroveň  
vytváraného hluku môžu byť tiež použité na predbežné  
stanovenie doby práce s náradím.



**VAROVANIE:** Vibrácie a hlučnosť pri aktuálnom  
použití elektrického náradia sa od deklarováných  
môžu líšiť v závislosti od spôsobu, akým je náradie  
používané, a hlavne od typu spracovávaného obrobku podľa  
nasledujúcich príkladov a ďalších spôsobov, akými je náradie  
používané:

Ako sa náradie používa a aké materiály sa budú rezať alebo  
vrtáť.

Náradie musí byť v dobrom stave a musí byť vykonávaná  
jeho riadna údržba.

S náradím sa musí používať správne príslušenstvo, a toto  
príslušenstvo musí byť ostré a v dobrom stave.

Pevnosť uchopenia rúk a či je použité akékoľvek  
príslušenstvo znižujúce úroveň vibrácií a hluku.

Toto náradie môže byť použité iba na určené účely a podľa  
týchto pokynov.

**Ak sa toto náradie nepoužíva zodpovedajúcim  
spôsobom, môže spôsobiť syndróm choroby  
spôsobenej pôsobením vibrácií na ruky a paže  
obsluhy.**



**VAROVANIE:** Ak chcete byť presní, odhad času  
působenia vibrácií v aktuálnych podmienkach pri  
použití tohto náradia by mal brať do úvahy taktiež  
všetky časti pracovného cyklu, ako sú časy, kedy je náradie  
vypnuté a kedy je v chode vo voľnobežných otáčkach, ale v  
skutočnosti nevykonáva žiadnu prácu. Čas pôsobenia  
vibrácií tak môže byť v rámci celkového pracovného času  
značne skrátený.

Pomáha minimalizovať riziko pôsobenia vibrácií a hluku.

VŽDY používajte ostré sekáče, vrtáky a nože.

Vykonávajte údržbu tohto náradia podľa týchto pokynov a  
zaisťte jeho riadne mazanie (ak je to vhodné).

Ak bude náradie používané pravidelne, potom investujte do  
príslušenstva znižujúceho úroveň vibrácií a hluku.

Vypracujte si svoj plán práce, aby ste pôsobenie vysokých  
vibrácií tohto náradia rozdelili do niekoľkých dní.

## INFORMÁCIE O VIBRÁCIÁCH (Rezanie dlaždica)

Výsledné celkové hodnoty pre vibrácie (suma pre tro-  
josový vektor) stanovené podľa normy EN 60745:

Rezanie dlaždica	Hodnota emisie vibrácií $a_h = 6.1\text{m/s}^2$
	Nepresnosť $K = 1.5\text{m/s}^2$

Deklarovaná celková hodnota vibrácií sa môže použiť na  
vzájomné porovnanie jednotlivých náradí a takisto aj na  
predbežné stanovenie času práce.



**VAROVANIE:** Hodnota emisie vibrácií počas  
skutočného používania elektrického náradia sa môže  
odlišovať od deklarovanej hodnoty, a to v závislosti od  
spôsobu používania náradia a v závislosti od nasledujúcich  
príkladov odchýlok od spôsobu používania náradia:  
Akým spôsobom sa náradie používa a aké materiály budú  
rezať alebo vrtáť.

Náradie je v dobrom stave a je dobre udržiavané.  
Používanie správneho príslušenstva v spojení s náradím a  
zabezpečenie jeho ostroti a dobrého stavu.  
Tesnosť zovretia rúk a používanie doplnkov proti  
vibráciám.

Používanie náradia na účel určený podľa konštrukcie a v  
súlade s pokynmi.

Toto náradie môže vyvolávať syndróm trasenia rúk a ramien,  
pokiaľ jeho používanie nie je správnym spôsobom riadené



**VAROVANIE:** Kvôli presnosti by mal odhad úrovne  
expozície v skutočných podmienkach používania  
obsahovať taktiež všetky súčasti prevádzkového  
cyklu, ako sú časy, keď je náradie vypnuté a keď beží na  
voľnobehu, a to mimo skutočného vykonávania práce. Tým  
môže dôjsť k značnému zníženiu úrovne expozície počas  
celkového prevádzkového času.

Pomôžte minimalizovať riziko expozície účinkom vibrácií.

VŽDY používajte ostré sekáče a čepele.

Náradie udržiavajte v súlade s týmto návodom a udržiavajte  
ho dobre namazané (ak je to potrebné).

Ak sa náradie používa často, investujte do príslušenstva  
zabraňujúceho vibráciám.

Prácu si naplánujte tak, aby ste akékoľvek používanie  
náradia pri vysokých vibráciách rozdelili na niekoľko dní.

## PRÍSLUŠENSTVO

	WX523	WX523.1	WX523.9
<b>Pilový kotúč TCT (24T)</b>	1	1	1
<b>Pilový kotúč HSS (44T)</b>	1	1	1
<b>Abrazívny rezný kotúč</b>	1	1	1
<b>Paralelná vo- diaca lišta</b>	1	1	1



<b>Vákuový adaptér</b>	1	1	1
<b>Šest'hranný Kľúč</b>	1	1	1
<b>Batéria, Li-Ion, 20V, 2.0 Ah WA3551.1</b>	1	2	/
<b>1 hod. nabíjačka (WA3860)</b>	1	1	/

Odporúčame príslušenstvo kúpiť v rovnakom obchode ako samotné náradie. Podrobnejšie informácie sú priložené k jednotlivému príslušenstvu. Odborní predavači vám pomôžu a poradia.

## NÁVOD NA POUŽITIE





**POZNÁMKA:** Pred tým, ako náradie použijete, prečítajte si návod na použitie.

### URČENÉ POUŽITIE:

Stroj je určený pre pozdĺžne a priečne delenie dreva a iných materiálov priamym rezom, pričom je posúvaný po obrobru.

### MONTÁŽ A OBSLUHA

vykonávaný ÚKON	OBR.
<b>PRED ZAČATÍM PRÁCE</b>	
Vybratie batérie	Pozrite časť A1
Nabíjanie batérie	Pozrite časť A2
Nasadenie batérie	Pozrite časť A3
<b>ZOSTAVENIE</b>	
Montáž a demontáž pilového kotúča  <b>VAROVANIE:</b> Pred výmenou pilového kotúča vždy z náradia vyberte batériu!	Pozrite Obr. B
Bezpečnostný spínač zapnuté/vypnuté  <b>VAROVANIE:</b> Aby ste sa vyvarovali úrazu ostrým kotúčom, nepokladajte ruky do oblasti základnej dosky. <b>POZNÁMKA:</b> Pri používaní náradia pripojte adaptér na prach do zberača prachu.	Pozri časť C1, C2
Křížový a pozdĺžny rez <b>POZNÁMKA:</b> Aby nedošlo k zraneniu spôsobeného spätným rázom, nezačínajte rezat' skôr, než budú otáčky kotúča stabilné.	Pozrite časť D1, D2

Nastavenie hĺbky rezu	Pozrite časť E1, E2
Používanie funkcie laserového svetla	Pozri časť F
Výmena batérií laserového zariadenia	Pozri časť G1-G3
Paralelná vodiaca lišta	Pozri časť H1, H2
Komôrkové pílenie	Pozri časť I1, I2
Odstraňovanie pilín	Pozri časť J

## TIPY NA PRÁCU S NÁSTROJOM

Ak sa píla príliš zahreje, nechajte ju, prosím, bežať 2 až 3 minúty naprázdno, čím sa motor ochladí. Vyhnite sa dlhodobému používaniu pri veľmi nízkych otáčkach. Pilové kotúče chráňte pred nárazmi a otrasmi. Nadmerný posuv výrazne znižuje výkonnosť zariadenia a znižuje prevádzkovú životnosť pilového kotúča. Výkonnosť pílenia a kvalita rezu závisia v podstate od stavu a počtu zubov pilového kotúča. Používajte preto len ostré pilové kotúče, ktoré sú vhodné na materiál, ktorý sa bude píliť.

Výber pilových kotúčov: 24 zubov na bežné práce, približne 40 zubov na jemnejšie rezy, viac ako 40 zubov na veľmi jemné rezy do krehkých povrchov, diamant na dlaždice, cementové dosky, atď.

Používajte len odporúčané pilové kotúče.

137

## ÚDRŽBU NÁSTROJOV VYKONÁVAJTE OPATRNE

**Pred vykonávaním akéhokoľvek nastavenia, opravy alebo údržby vždy vyberte z náradia batériu**

Nástroje udržiavajte ostré a čisté pre lepšie a bezpečnejšie vykonávanie práce. Dodržiavajte pokyny na mazanie a výmenu príslušenstva. Pravidelne kontrolujte napájacie káble a v prípade poškodenia ich odovzdajte na opravu do autorizovaného servisu. Vaše náradie si nevyžaduje žiadne dodatočné mazanie ani údržbu. Vaše náradie si nevyžaduje žiadny servisný zásah. Svoje náradie nikdy nečistite vodou alebo chemickými čistiacimi prostriedkami. Vytrite ho suchou handrou. Náradie ukladajte na suchom mieste. Vetracie otvory motora udržiavajte čisté. Ovládacie prvky zbavujte prachu. Ak je napájací kábel poškodený, musí ho vymeniť výrobca, jeho servisný zástupca alebo podobne kvalifikovaný pracovník, aby sa predišlo nebezpečenstvu zranenia. Na zabezpečenie riadneho výkonu musíte z ochranného krytu a podložky pravidelne odstraňovať prach a piliny.

## OCHRANA ŽIVOTNÉHO PROSTREDIA

 Elektrické výrobky sa nesmú likvidovať spolu s domácim odpadom. Recyklujte v zberných miestach na tento účel zriadených. O možnosti recyklácie sa informujte na miestnych úradoch alebo u predajcu.

# ODSTRAŇOVANIE PROBLÉMOV

Symptóm	Možné príčiny	Možné riešenie
Nástroj sa pri zapnutí vypínača nevedie do chodu.	Batéria nie je správne pripojená. Batéria je vybitá Uhlíkové kefy sú opotrebované.	Uistite sa, že je batéria v mieste uloženia v náradí správne pripojená. Nabíjanie batérie Požiadajte oprávneného údržbára o výmenu uhlíkových kefiek.
Hĺbka rezu je menšia ako nastavená hĺbka.	V zadnej časti základovej dosky sú nahradené píliny.	Píliny vytraste. Zvážte pripojenie zariadenia na odsávanie a zber prachu.
Píllový kotúč sa otáča alebo prešmykuje.	Píllový kotúč nie je pevne upnutý na vretene.	Píllový kotúč vyberte a znovu namontujte tak, ako je to popísané v časti MONTÁŽ A DEMONTÁŽ PÍLOVÉHO KOTÚČA.
Píllový kotúč nereže priamočiario.	Píllový kotúč je tupý. Píllový kotúč je nesprávne namontovaný. Píla sa nevedie správne.	Namontujte nový ostrý píllový kotúč. Skontrolujte, či je píllový kotúč správne namontovaný. Používajte rovnobežnú vodiacu lištu.
Píllový kotúč vytvára pri začínaní pílenia spätný náraz.	Píllový kotúč má nízke otáčky.	Pred začatím pílenia počkajte, kým píllový kotúč dosiahne plné otáčky.

## PRE AKUMULÁTOROVÉ NÁRADIE

Rozsah okolitej teploty, na použitie a skladovanie náradia a akumulátora je 0 C-45 C.

Odporúčaný rozsah okolitej teploty pre nabíjací systém v priebehu nabíjania je 0 C-40 C.

138

## VYHLÁSENIE O ZHODE

My,  
POSITEC Germany GmbH  
Grüner Weg 10, 50825 Cologne, Germany

Vyhlasujeme, že tento výrobok  
Popis **Kotúčová píla napájaná batériou**  
Typ **WX523 WX523.1 WX523.9 (5- označenie zariadenia, zástupca pílu)**  
Funkcie **Rezanie rôznych materiálov pomocou otočnej ozubenej čepele**

Zodpovedá nasledujúcim smerniciam:

**2006/42/EC**  
**2011/65/EU**  
**2014/30/EU**

spĺňa posudzované normy:

**EN 62841-1, EN 62841-2-5, EN 55014-1, EN 55014-2**  
**EN 60745-1, EN 60745-2-22, EN 61000-3-2, EN 61000-3-3**

Osoba oprávnená za zostavenie technického súboru,  
Názov **Marcel Filz**  
Adresa **Positec Germany GmbH**  
**Grüner Weg 10, 50825 Cologne, Germany**



2019/07/23  
Allen Ding  
Zástupca vrchnej konštrukčnej kancelárie,  
Testovanie & Certifikácia  
Positec Technology (China) Co., Ltd  
18, Dongwang Road, Suzhou Industrial  
Park, Jiangsu 215123, P. R. China

# SEGURANÇA DO PRODUTO

## AVISOS GERAIS DE SEGURANÇA DE FERRAMENTAS ELÉCTRICAS

 **AVISO** Leia todos os avisos de segurança, instruções, ilustrações e especificações fornecidos com esta ferramenta eléctrica. Caso não siga todas as instruções listadas de seguida poderá resultar e choque eléctrico, incêndio e/ou lesões graves. **Guarde estas instruções para referência futura.**

Os termos "ferramenta eléctrica" utilizados em todos os avisos constantes destas instruções referem-se à sua ferramenta eléctrica accionada por bateria (sem cabo de alimentação).

### 1) LOCAL DE TRABALHO

- a) **Mantenha o local de trabalho limpo e bem arrumado.** Áreas com pouca iluminação e desordenadas podem provocar acidentes.
- b) **Não utilize o aparelho em locais onde existam líquidos, gases ou poeiras inflamáveis e onde exista o risco de explosão.** As ferramentas eléctricas produzem faíscas que podem inflamar poeiras ou gases.
- c) **Mantenha as pessoas e particularmente as crianças afastadas da ferramenta eléctrica durante o seu funcionamento.** Qualquer distração pode fazê-lo perder o controlo do berbequim.

### 2) SEGURANÇA ELÉCTRICA

- a) **A ficha do berbequim deve encaixar bem na tomada de alimentação. Nunca modifique fichas, seja de que maneira for. Não utilize nenhuma ficha de adaptação com ferramentas eléctricas que tenham ligação à terra.** Fichas não modificadas e tomadas de corrente adequadas reduzem o risco de choque eléctrico.
  - b) **Evite o contacto do corpo com superfícies ligadas à terra como tubos, aquecedores, fogões e frigoríficos.** Existe um aumento do risco de choque eléctrico se o seu corpo estiver em contacto com a terra ou a massa.
  - c) **Não exponha este equipamento à chuva ou humidade.** A infiltração de água num aparelho eléctrico aumenta o risco de choque eléctrico.
  - d) **Não maltrate o cabo de alimentação. Nunca utilize o cabo para transportar, puxar ou desligar o aparelho da tomada de corrente. Mantenha o cabo afastado de fontes de calor, óleos, arestas afiadas ou peças em movimento.** Cabos danificados ou enredados aumentam o risco de choque eléctrico.
  - e) **Quando trabalhar com uma ferramenta eléctrica ao ar livre, use um cabo de extensão adequado para utilização no exterior.** A utilização de um cabo adequado para uso exterior reduz o risco de choque eléctrico.
- f) **Se não puder evitar a utilização de uma ferramenta eléctrica num local húmido, utilize uma fonte de alimentação protegida contra corrente residual.** A utilização de um dispositivo com protecção contra corrente residual reduz o risco de choque eléctrico.
- ### 3) SEGURANÇA DE PESSOAS
- a) **Esteja atento, observe o que está a fazer e seja prudente sempre que trabalhar com uma ferramenta eléctrica. Não utilize nunca uma ferramenta eléctrica quando estiver cansado ou sob a influência de drogas, álcool ou medicamentos.** Um momento de desatenção quando se utiliza uma ferramenta eléctrica pode causar lesões graves.
  - b) **Utilize equipamentos de segurança. Use sempre óculos de protecção.** Equipamentos de segurança, tais como máscaras protectoras, sapatos de sola antiderrapante, capacetes ou protecções auriculares devidamente utilizados reduzem o risco de lesões.
  - c) **Evite o arranque acidental da ferramenta. Certifique-se de que o computador de alimentação está desligado antes de ligar a ferramenta à fonte de alimentação e/ou à bateria, antes de pegar nela ou antes de a transportar.** Se mantiver o dedo no interruptor ou accionar o aparelho enquanto este estiver ligado podem ocorrer acidentes.
  - d) **Remova quaisquer chaves de ajuste ou de porcas antes de ligar a ferramenta eléctrica.** Chaves de porcas ou de ajuste fixadas a peças móveis do berbequim podem causar lesões.
  - e) **Não exceda as suas próprias capacidades.** Mantenha sempre o corpo em posição firme e de equilíbrio, o que lhe permite controlar melhor a ferramenta eléctrica em situações imprevistas.
  - f) **Use roupa apropriada. Não use vestuário solto ou artigos de joalheria. Mantenha o cabelo e as roupas e luvas afastados das peças móveis.** Roupas soltas, artigos de joalheria ou cabelos compridos podem ser agarrados por peças em movimento.
  - g) **Se forem fornecidos dispositivos para a montagem de unidades de extracção ou recolha de resíduos, Assegure-se de que são montados e utilizados adequadamente.** A utilização destes dispositivos pode reduzir os perigos relacionados com a presença de resíduos.
  - h) **Não permita que a familiaridade obtida do uso frequente de ferramentas o tornem complacente o o faça ignorar os princípios de segurança da ferramenta.** Uma ação descuidada pode causar lesões graves numa fração de segundo.
- ### 4) UTILIZAÇÃO E MANUTENÇÃO DA FERRAMENTA ELÉCTRICA
- a) **Não force a ferramenta. Utilize a ferramenta**

**eléctrica apropriada para cada aplicação.** A utilização da ferramenta eléctrica apropriada executa o trabalho de forma melhor e mais segura, à velocidade para a qual foi concebida.

- b) Não utilize esta ferramenta se o interruptor estiver deficiente, não ligando ou desligando.** Qualquer ferramenta eléctrica que não possa ser controlada pelo interruptor é perigosa e deve ser reparada.
- c) Desligue a ficha da tomada eléctrica e/ou remova o conjunto de pilhas, caso seja possível removê-lo, da ferramenta eléctrica antes de realizar quaisquer ajustes, substituir acessórios ou armazenar ferramentas eléctricas.** Estas medidas de segurança preventivas reduzem o risco de activação accidental da ferramenta.
- d) Quando não estiver a usar a ferramenta eléctrica, guarde-a fora do alcance das crianças e não deixe que esta seja utilizada por pessoas que não a conheçam, nem tenham lido as instruções.** As ferramentas eléctricas são perigosas nas mãos de utilizadores inexperientes.
- e) Realize a manutenção de ferramentas eléctricas e acessórios. Verifique quaisquer desalinhamentos, encaixes de peças móveis, quebras e outras condições que possam afectar o funcionamento. Se esta ferramenta estiver avariada, mande-a reparar antes de utilizar.** Muitos acidentes são causados pela manutenção deficiente de ferramentas eléctricas.
- f) Mantenha as ferramentas de corte limpas e afiadas.** As ferramentas de corte com manutenção adequada e arestas de corte afiadas têm menos probabilidades bloquear e são mais fáceis de controlar.
- g) Utilize a ferramenta eléctrica, acessórios, brocas, etc. em conformidade com estas instruções e da forma prevista para este tipo específico de ferramenta, tendo em conta as condições presentes e o trabalho a executar.** A utilização de ferramentas eléctricas para aplicações diferentes daquelas a que se destinam pode levar a situações de perigo.
- h) Mantenha as pegas e as superfícies de aderência secas, limpas e sem óleo e massa lubrificante.** As pegas e superfícies de aderência escorregadias não permitem o manuseamento e controlo seguros da ferramenta em situações inesperadas.
- 5) USO E TRATAMENTO DE APARELHOS COM ACUMULADOR**
  - a) Apenas deverá carregar em carregadores, acumuladores recomendados pelo fabricante.** Um carregador que é apropriado para um tipo de acumulador, pode causar um incêndio se se for utilizado para carregar outros acumuladores.
  - b) Apenas utilize nas ferramentas eléctricas os acumuladores previstos.** A utilização de outros acumuladores pode levar a lesões e riscos de incêndio.
  - c) Quando o acumulador não estiver em uso, mantenha-o afastado de outros objectos de**

**metal, como por exemplo agrafos, moedas, chaves, pregos, parafusos, ou outros pequenos objectos metálicos que possam ligar em ponte os contactos.** Um curto circuito entre os contactos do acumulador pode causar queimaduras ou incêndio.

- d) Aplicações inadequadas podem provocar fugas do líquido do acumulador. Evite o contacto com este líquido. No caso de um contacto accidental, lave imediatamente com água fresca. Se o líquido entrar em contacto com os olhos, procure um auxílio médico.** O líquido que escapa do acumulador pode levar a irritações ou queimaduras da pele.
- e) Não utilize um conjunto de baterias ou ferramenta que esteja danificado ou tenha sido modificado.** As baterias danificadas ou modificadas podem exibir um comportamento imprevisível, resultando em incêndio, explosão ou risco de lesão.
- f) Não exponha um conjunto de baterias ou ferramenta ao fogo ou temperatura excessiva.** A exposição ao fogo ou temperatura superior a 130 °C pode causar explosão.
- g) Siga todas as instruções de carregamento e não carregue o conjunto das baterias ou ferramenta fora do intervalo de temperatura especificado nas instruções.** O carregamento indevido ou a temperatura fora do intervalo especificado pode danificar a bateria e aumentar o risco de incêndio.

## 6) ASSISTÊNCIA TÉCNICA

- a) A sua ferramenta eléctrica só deve ser reparada por um técnico de assistência qualificado e devem ser apenas utilizadas peças de substituição genuínas, mantendo assim a segurança da ferramenta.**
- b) Nunca faça a manutenção de conjuntos de baterias danificados.** A manutenção de conjuntos de baterias só deve ser efetuado pelo fabricante ou prestadores de serviço autorizados.

# INSTRUÇÕES DE SEGURANÇA PARA TODAS AS SERRAS

## PROCEDIMENTOS DE SERRAR

- a)  ATENÇÃO: Mantenha as mãos afastadas de área de corte e da lâmina.** Se segurar a serra com as duas mãos, não há perigo de serem cortadas pela lâmina.
- b) Não tenha nem coloque nada por baixo da peça de trabalho.** Por baixo da peça de trabalho, a protecção não pode defendê-lo da lâmina.
- c) Ajuste a profundidade de corte à espessura da peça de trabalho.** Por baixo da peça de trabalho, deve ficar visível pelo menos um dente completo de toda a lâmina.
- d) Nunca segure com as mãos uma peça que**

**estiver a cortar, nem a apoie nas pernas. Fixe a peça de trabalho numa plataforma estável.** É importante apoiar a peça de trabalho adequadamente para minimizar o risco de exposição do corpo, prisão da lâmina ou perda de controlo.

- e) Segure a ferramenta eléctrica agarrando nas superfícies isoladas quando realizar um trabalho em que a ferramenta de corte possa estar em contacto com cablagem oculta. O contacto com um fio "sob tensão" também expõe as partes metálicas da ferramenta eléctrica "sob tensão" e pode causar um choque eléctrico ao operador.
- f) **Quando serrar madeira no sentido do comprimento utilize sempre um calço ou uma régua como guia.** Isto melhora a exactidão do corte e reduz as hipóteses de prisão da lâmina.
- g) **Utilize sempre lâminas com a dimensão correcta e o formato (diamante versus circular) dos orifícios do veio.** As lâminas que não coincidam com as peças de montagem da serra funcionarão excentricamente, causando a perda de controlo.
- h) **Nunca utilize as anilhas ou a porca da lâmina danificadas ou impróprias.** As anilhas e a porca da lâmina foram concebidas especificamente para a sua serra, para um rendimento e segurança do trabalho óptimos.

## INSTRUÇÕES DE SEGURANÇA ADICIONAIS PARA TODAS AS SERRAS

### CAUSAS E MEDIDAS DE PREVENÇÃO DO OPERADOR CONTRA O RECUO

— o recuo é uma reacção repentina quando uma lâmina da serra está entalada, presa ou desalinhada, que provoca o descontrolo da serra e faz com saia da peça de trabalho na direcção do operador;  
— quando a lâmina está entalada ou presa no fecho do entalhe, a lâmina encrava e o motor reage movendo rapidamente a unidade para trás na direcção do operador;  
— se a lâmina estiver torcida ou desalinhada durante o corte, os dentes na extremidade de retorno podem descer mais fundo na superfície superior da madeira, fazendo com que a lâmina salte do entalhe e recue na direcção do operador.  
O recuo é o resultado de uma má utilização e/ou procedimentos ou condições de funcionamento incorrectos, que poderá evitar se tomar as precauções abaixo descritas.

- a) Segure bem na pega na serra e coloque os braços de forma a resistir às forças de recuo. **Posicione o corpo em cada lado da lâmina, mas não em paralelo com a lâmina.** O recuo poderá fazer com que lâmina salte para trás, mas as forças de recuo podem ser controladas pelo operador se forem tomadas precauções

adequadas.

- b) **Quando a lâmina estiver presa ou o corte for interrompido por qualquer razão, solte o gatilho e segure na serra imóvel no material até a lâmina parar completamente. Nunca tente tirar a serra da peça de trabalho ou puxar a serra para trás enquanto a lâmina estiver em movimento, caso contrário pode ocorrer o recuo.** Investigue e aplique medidas correctivas para eliminar a causa de prisão da lâmina.
- c) **Quando voltar a utilizar a serra na peça de trabalho, centre a lâmina da serra no entalhe e verifique se os dentes da lâmina não estão encravados no material.** Se a lâmina da serra estiver presa pode avançá-la ou recuá-la da peça de trabalho, e a serra volta a funcionar.
- d) **Painéis de suporte grandes para minimizar o risco de entalção ou de recuo da lâmina. Os painéis grandes tendem a vergar sob ao seu próprio peso.** Os suportes devem ser colocados por baixo do painel em ambos os lados próximo da linha de corte e da extremidade do painel.
- e) **Não utilize lâminas desgastadas ou danificadas.** Quaisquer conjuntos de lâminas em más condições ou não afiados provocam o atrito excessivo, a prisão da lâmina e o recuo.
- f) **As alavancas de bloqueio e de ajuste do ângulo e profundidade da lâmina, devem estar bem fixas antes de iniciar o corte.** Quaisquer alterações de ajuste da lâmina durante o corte podem causar prisões e recuos.
- g) **Tome precauções adicionais quando corte em paredes falsas ou outras superfícies já existentes.** A lâmina saliente pode cortar objectos que podem provocar o recuo.

## INSTRUÇÕES DE SEGURANÇA PARA SERRA DO TIPO PISTÃO

### FUNCIONAMENTO DA PROTECÇÃO

- a) **Verifique se protecção está correctamente fechada antes de cada utilização. Não trabalhe com a serra se a protecção não se mover livremente e fechar repentinamente.** Nunca fixe ou aperte a barreira de protecção de modo a lâmina ficar exposta. Se a serra cair acidentalmente, a protecção pode ficar dobrada. Levante a protecção com o manípulo de retracção, certifique-se de que a protecção se move livremente e não toque na lâmina ou em quaisquer outras peças, em todos os ângulos e profundidades de corte.
- b) **Verifique o funcionamento e o estado da mola de retorno da barreira de protecção. Se a protecção e a mola não funcionarem correctamente têm que ser reparadas antes da utilização.** A protecção pode funcionar

lentamente devido a peças danificadas, resíduos pegajosos ou acumulação de resíduos.

- c) **Certifique-se de que a placa base da serra não muda enquanto realiza o “corte pistão” quando a definição da faceta da lâmina não estiver a 90°.** A mudança da lâmina na lateral causará união e provavelmente ressalto.
- d) **Verifique sempre se a protecção está a cobrir a lâmina, antes de colocar a serra na bancada ou no chão.** Uma lâmina sem protecção e inclinada pode fazer com a serra ande para trás, cortando tudo o que estiver no seu caminho. Tenha atenção ao tempo que a lâmina demora a parar depois de o interruptor ser activado.

## REGRAS DE SEGURANÇA ADICIONAIS DA SERRA CIRCULAR

- 1. Utilize apenas lâminas de serra recomendadas pelo fabricante que possuam conformidade com a EN 847-1, caso se destine a utilização em madeira ou materiais análogos.
- 2. Não utilize quaisquer rodas abrasivas.
- 3. Utilize diâmetros de serras apenas de acordo com as indicações.
- 4. Identifique a lâmina de serra correta a utilizar para o material a cortar.
- 5. Utilize apenas lâminas de serra que estejam marcadas com uma velocidade igual ou superior à velocidade marcada na ferramenta.

## AVISO DE SEGURANÇA ADICIONAL PARA O CORTE DE LADRILHOS

- a) **A protecção fornecida com a ferramenta tem de ser acoplada em segurança à ferramenta eléctrica e posicionada para a máxima segurança, de modo a que o disco fique o mínimo possível exposto em relação a operador. Posicione-se a si e a pessoas que se encontrem perto de si longe do plano do disco em rotação.** A guarda ajuda a proteger o utilizador contra fragmentos de disco partidos e contra o contacto accidental com este.
- b) **Utilize apenas discos de diamante para a sua ferramenta eléctrica.** O facto de um qualquer acessório poder ser colocado na sua ferramenta eléctrica não garante um funcionamento seguro por parte deste.
- c) **A velocidade do acessório deve corresponder, pelo menos, à velocidade máxima assinalada na ferramenta eléctrica.** A utilização de acessórios a uma velocidade superior àquela para a qual estes foram

concebidos pode levar à desintegração dos mesmos.

- d) **Os discos devem ser utilizados apenas para as situações para que foram concebidos. Por exemplo: não utilize o disco de corte para rectificar um objecto.** Os discos de corte abrasivos destinam-se apenas às operações de rectificação periférica. Se submeter estes discos a quaisquer forças laterais os mesmos podem desintegrar-se.
- e) **Utilize sempre falanges não danificadas e com o tamanho e a forma correctos para o disco seleccionado.** A utilização de falanges apropriadas para o disco que pretende utilizar reduz a possibilidade de quebra deste.
- f) **Não utilize discos desgastados e concebidos para utilização com ferramentas eléctricas de maior potência.** Os discos concebidos para serem usados com ferramentas eléctricas maiores não são próprios para serem utilizados à velocidade máxima das ferramentas menores e podem partir-se.
- g) **O diâmetro exterior e a espessura do acessório deve corresponder à capacidade da sua ferramenta eléctrica.** A utilização de acessórios de tamanho não adequado não permite um correcto controlo ou protecção dos mesmos.
- h) **O tamanho da haste dos discos e flanges tem de encaixar devidamente no eixo da ferramenta eléctrica.** Os discos e flanges com orifícios na haste que não correspondem ao equipamento de montagem da ferramenta eléctrica ficam sem equilíbrio, vibram excessivamente e podem causar perda de controlo da ferramenta.
- i) **Ao realizar uma tarefa em que o acessório de corte possa entrar em contacto com fios eléctricos que estejam ocultos, segure na ferramenta eléctrica usando apenas as superfícies próprias para o efeito.** O contacto com um fio com corrente fará com que as peças de metal expostas da ferramenta fiquem com corrente e dêem choque ao operador.
- j) **Utilize equipamento de protecção. Dependendo da tarefa a realizar, utilize uma máscara ou óculos de protecção. Se necessário, use uma máscara contra o pó, tampões para os ouvidos, luvas e um avental forte capaz de o proteger contra partículas abrasivas pequenas ou outros fragmentos.** O equipamento de protecção ocular deve ter capacidade para apanhar os detritos resultantes dos vários tipos de tarefas realizadas. A máscara contra o pó ou o filtro deve ser capaz de filtrar as partículas resultantes da tarefa que estiver a executar. Uma exposição prolongada a ruídos de grande intensidade pode causar perda de audição.
- k) **Mantenha todas as outras pessoas a uma distância segura da área de trabalho. Qualquer pessoa que entre na área de trabalho deve usar equipamento de**

**protecção pessoal.** Os fragmentos resultantes da peça em que está a trabalhar ou de um acessório que se tenha partido podem atingir alguém e causar ferimentos nas pessoas que se encontrem nas imediações da área de trabalho.

- l) Ao realizar uma tarefa em que o acessório de corte possa entrar em contacto com fios eléctricos que estejam ocultos , segure na ferramenta eléctrica usando apenas as superfícies próprias para o efeito.** O contacto com um fio com corrente fará com que as peças de metal expostas da ferramenta fiquem com corrente e dêem choque ao operador.
- m) Nunca pouse a ferramenta eléctrica até o acessório que estava a usar ter parado completamente.** Este pode entrar em contacto com a superfície sobre a qual colocou a ferramenta e fazer com que esta fique fora do seu controlo.
- n) Não transporte a ferramenta ao lado do seu corpo quando esta estiver a funcionar.** O contacto accidental com o acessório em rotação pode prender a sua roupa e puxar o acessório na direcção do seu corpo.
- o) Limpe regularmente as ranhuras de ventilação da sua ferramenta eléctrica.** A ventoinha do motor puxa pó para o interior da ferramenta e uma acumulação excessiva de pó metálico pode dar origem a choques eléctricos.
- p) Não utilize esta ferramenta eléctrica próximo de materiais inflamáveis.** Estes podem incendiar-se se entrarem em contacto com quaisquer faíscas.

## **AÇÃO DE RETORNO E OUTROS AVISOS RELACIONADOS**

O ressalto é uma reacção a um disco em rotação apertado ou preso. O aperto ou a retenção causam a paragem rápida do disco em rotação, o que por sua vez faz com que a ferramenta eléctrica descontrolada seja forçada na direcção oposta da rotação do disco no ponto da união.

Por exemplo, se um disco abrasivo for puxado ou ficar preso na peça em que está a trabalhar a extremidade do disco que se encontra introduzida no ponto de aperto pode penetrar ainda mais no material provocando a acção de retorno. Dependendo da direcção de rotação do disco, este pode saltar na direcção do utilizador ou na direcção oposta. Nesta situação, os discos abrasivos podem também quebrar.

A acção de retorno resulta de uma utilização indevida e/ou incorrecta e pode ser evitada tomando as precauções descritas a seguir.

- a) Segure firmemente na ferramenta eléctrica e posicione o seu corpo e braço de forma a resistir a qualquer acção de retorno. Utilize sempre a pega auxiliar, se esta existir, para ter um maior controlo sobre a ferramenta em caso de retorno desta durante o arranque.** O utilizador será capaz de controlar a acção de retorno se tomar as devidas precauções.
- b) Nunca coloque as mãos próximo do**

**acessório rotativo.** Este pode atingir as suas mãos.

- c) Não posicione o seu corpo em linha com o disco em rotação.** A acção de retorno faz com que a ferramenta se mova na direcção oposta à do disco no ponto de aperto.
- d) Tenha especial cuidado ao trabalhar em esquinas, arestas afiadas, etc. Evite qualquer ressalto ou prendimento do acessório.** A utilização da ferramenta em esquinas, arestas afiadas ou o ressalto desta pode fazer com que o acessório rotativo seja puxado e leve à perda de controlo ou ao retorno da ferramenta eléctrica.
- e) Não acole uma motosserra, lâmina de entalhe na madeira, disco de diamante segmentado com um intervalo periférico superior a 10 mm ou lâmina de serra dentada.** Este tipo de lâminas cria um retorno frequente e perda de controlo.
- f) Não “prenda” ou aplique força excessiva sobre o disco. Não tente fazer um corte muito fundo.** Se exercer uma pressão excessiva sobre o disco estará a aumentar a carga sobre este o que aumenta a possibilidade de deformação ou de prendimento do disco no corte e a possibilidade de retorno ou de quebra do mesmo.
- g) Quando o disco ficar preso, ou sempre que interromper a operação de corte por qualquer motivo, desligue a ferramenta eléctrica e continue a segurar nesta até o disco parar completamente.** Nunca tente remover o disco do corte com o disco ainda em movimento. Se o fizer, tal pode dar origem ao retorno da ferramenta eléctrica. Se o disco prender, tente determinar a causa e tome as devidas medidas para pôr o disco a funcionar normalmente.
- h) Não retome a operação de corte. Deixe que o disco atinja a sua velocidade máxima e depois introduza-o cuidadosamente no corte.** Se puser o disco a funcionar com este encaixado no corte, o mesmo pode ficar preso ou tal pode dar origem à acção de retorno por parte do disco.
- i) Apoie sempre a peça em que está a trabalhar ou qualquer peça de grandes dimensões para evitar o prendimento ou retorno do disco.** As peças de grandes dimensões têm tendência para vergar sob o seu próprio peso. Coloque suportes por baixo da peça em que está a trabalhar próximo da linha de corte e perto da extremidade da peça de ambos os lados do risco.
- j) Tenha especial cuidado ao abrir “buracos” em paredes existentes ou outras áreas do género.** O disco pode cortar tubos de gás ou canos de água, os cabos eléctricos ou outros objectos e tal pode dar origem ao retorno da ferramenta.

## REGRAS DE SEGURANÇA ADICIONAIS:

1. Utilize sempre uma máscara anti-pó.

## PONTOS DE SEGURANÇA QUANTO AO LASER



**AVISO: Leia todos os avisos e instruções de segurança.** A não observância destas instruções pode causar lesões graves.

**Preserve todos avisos e instruções para referência futura.**

Este tipo de laser normalmente não apresenta riscos ópticos, embora colocar o raio na direcção dos olhos pode causar cegueira.

Não olhe directamente para o raio laser. Pode haver risco caso se olhe deliberadamente na direcção do raio, então favor observar todas as regras de segurança que se seguem:

1. O laser deve ser usado e mantido de acordo com as instruções do fabricante.
2. Nunca direcione o raio para nenhuma pessoa ou objecto que não seja a peça a ser trabalhada.
3. O raio laser não deve ser direccionado deliberadamente para ninguém, e deve se evitar que seja direccionado para o olho de uma pessoa por mais de 0,25 segundos.
4. Certifique-se sempre de que o raio esteja direccionado para uma peça maciça sem superfícies reflectoras, como madeira ou superfícies cobertas. Placas de aço brilhantes ou afins não são adequadas para as operações com laser, pois a superfície reflectora por reflectir o raio de volta para o usuário.
5. Não troque o aparelho laser por outro. Consertos devem ser realizados pelo fabricante ou algum agente autorizado.
6. CUIDADO: O uso dos controlos ou ajustes diferentes do que está descrito aqui pode resultar em exposição arriscada à radiação.

### AVISO DE SEGURANÇA ADICIONAL PARA LASER DE CLASSE 2

O dispositivo a laser instalado nesta ferramenta é da classe 2 com uma radiação máxima de 1.5mW e 650nm de comprimento de onda.

**RADIAÇÃO DO LASER CLASSE 2, NÃO OLHAR FIXAMENTE PARA O RAI**

## AVISOS DE SEGURANÇA PARA A BATERIA

- a) Não desmonte, abra ou corte as células da bateria.
- b) Não submeta a bateria a curto-circuitos. Não armazena as baterias ao acaso numa caixa ou gaveta onde possam provocar um curto-circuito ou submetidas a curto-

circuitos por materiais condutores. Quando não estiver a utilizar a bateria, mantenha-a afastada de outros objectos metálicos, como cliques, moedas, chaves, pregos, parafusos ou outros pequenos objectos de metal, que possam realizar uma ligação de um terminal a outro. Um curto-circuito dos terminais da bateria pode provocar queimaduras ou um incêndio.











- c) Não exponha a bateria ao calor ou a incêndios. Evite o armazenamento à exposição de luz solar directa.
- d) Não exponha a bateria ao choque eléctrico.
- e) Em casos de fugas na bateria, não permita que o líquido entre em contacto com a pele ou olhos. Caso entre em contacto, lave a área afectada com quantidades abundantes de água e procure aconselhamento médico.
- f) Procure imediatamente aconselhamento médico se ingerir uma célula ou bateria.
- g) Mantenha a bateria limpa e seca.
- h) Limpe os terminais da bateria com um pano limpo e seco em caso de sujidade.
- i) A bateria necessita de ser carregada antes de ser utilizada. Consulte sempre estas instruções e utilize o procedimento de carga correcto.
- j) Não mantenha a bateria a carregar quando não for utilizada.
- k) Após longos períodos de tempos de armazenamento, pode ser necessário carregar e descarregar a bateria diversas vezes para obter o desempenho máximo.
- l) A bateria regista o seu melhor desempenho quando é utilizada a uma temperatura ambiente normal (20°C ± 5°C).
- m) Ao eliminar as baterias, mantenha as baterias com diferentes sistemas electroquímicos separadas umas das outras.
- n) Recarregue apenas com o carregador especificado pela WORX. Não utilize um carregador que não se encontra especificado para a utilização com o equipamento. Um carregador adequado para um determinado tipo de bateria pode provocar risco de incêndio quando é utilizado com outra bateria.
- o) Não utilize uma bateria que não se encontra concebida para a utilização com o equipamento.
- p) Mantenha a bateria fora do alcance das crianças.
- q) Preserve as informações originais do produto para futura referência.
- r) Retire a bateria do equipamento quando não estiver em utilização.
- s) Elimine-a de forma adequada.
- t) Não misture pilhas de diferente fabrico, capacidade, tamanho ou tipo num dispositivo.
- u) Não remova a bateria da respetiva embalagem original até ser necessário para utilização.
- v) Observe as marcas de sinal positivo (+) e







**sinal negativo (-) na bateria e assegure a utilização correta.**

## SÍMBOLOS

	Para reduzir o risco de ferimentos o utilizador deve ler o manual de instruções
	Aviso
	Usar protecção para os ouvidos
	Usar protecção ocular
	Usar máscara contra o pó
	não olhe directamente para o feixe luminoso
	radiação laser
	Os equipamentos eléctricos não devem ser despositados com o lixo doméstico. Se existirem instalações adequadas deve reciclá-los. Consulte a sua autoridade local para tratamento de lixos ou fornecedor para obter aconselhamento sobre reciclagem.
	Não eliminar as baterias. As baterias usadas devem ser entregues num ponto de reciclagem
	Certifique-se de que a bateria foi removida antes de substituir os acessórios.

	Usar luvas de proteção
	Madeira
	Metal
	Alumínio
	Plástico
	Ladrilho
	Incorreto
	Correto
	Bloquear
	Desbloquear
	Disco de corte abrasivo
	Lâmina HSS
	Lâmina TCT

	Não expor à chuva ou água
	Não queimar
	Terminal positivo
	Terminal negativo

# LISTA DE COMPONENTES

1. PEGA COM PUNHO MACIO
2. PROTEÇÃO DA LÂMINA SUPERIOR FIXA
3. ADAPTADOR DE VÁCUO
4. SAÍDA DE EXTRACÇÃO DE POEIRAS
5. FIXAÇÃO DE APERTO DA GUIA PARALELA
6. GUIA PARALELA
7. PROTECÇÃO INFERIOR DA LÂMINA
8. PLACA BASE
9. FUNCIONAMENTO DA PROTECÇÃO INFERIOR
10. ALAVANCA DE AJUSTE DA PROFUNDIDADE
11. BLOQUEIO DE LIGAÇÃO
12. INTERRUPTOR DE LIGAR/DESLIGAR
13. CONJUNTO DE BATERIAS\*
14. BOTÃO DE BLOQUEIO DO VEIO
15. LASER
16. LÂMINA DA SERRA (VER FIG. B)
17. PARAFUSO DA LÂMINA (VER FIG. B)
18. FLANGE EXTERIOR (VER FIG. B)
19. CHAVE HEXAGONAL(VER FIG. B)
20. INTERRUPTOR LASER ON/OFF (VER FIG. F)
21. PILHAS DO LASER (DUAS) (VER FIG. G2)

\*Nem todos os acessórios ilustrados ou descritos estão incluídos no modelo fornecido.

## DADOS TÉCNICOS

Tipo **WX523 WX523.1 WX523.9**(5- designação de aparelho mecânico, representativo de Serra circular)

	<b>WX523 WX523.1</b>	<b>WX523.9</b>
Tensão nominal	20V $\overline{\text{---}}$ Max**	
Velocidade sem carga (nominal)	2500/min	

Dimensão da lâmina	Lâmina TCT	85mmx1.2mmx15mmx24T	
	Lâmina HSS	85mmx1.2mmx15mmx44T	
	Disco de corte abrasivo	85mmx1.2mmx15mmx60G	
Capacidade de corte, espessura máx.		27mm	
Espessura máxima do material recomendada	Madeira	27mm	
	Alumínio	3mm	
	Tubo PVC (diâmetro)	13mm	
	Ladrilho	8mm	
	Folha de aço	0.91mm	
N.º de modelo das pilhas do laser		LR44 1.5V	
Peso da máquina		2.0kg	1.6kg
Tamanho da rosca do eixo		M6	
Espessura da lâmina da serra	Lâmina TCT	0.8mm	
	Lâmina HSS	0.65mm	
	Disco de corte abrasivo	0.8mm	

147

\*\*Tensão medida sem carga. A tensão inicial da bateria atinge o máximo de 20 volts. A tensão nominal é de 18 volts.

## INFORMAÇÃO DE RUÍDO

Pressão sonora ponderada	$L_{PA}$ : 92.0dB(A)
Potência sonora ponderada	$L_{WA}$ : 103.0dB(A)
$K_{PA}$ & $K_{WA}$	3.0dB(A)

**Usar protecção para os ouvidos.**

# INFORMAÇÃO DE VIBRAÇÃO (Cortar madeira/Cortar metal)

Os valores totais de vibração são determinados de acordo com a normativa EN 62841:

Cortar madeira	Valor da emissão da vibração $a_{h,w} = 5,480\text{m/s}^2$
	Instabilidade $K = 1.5\text{m/s}^2$
Cortar metal	Valor da emissão da vibração $a_{h,w} = 4,628\text{m/s}^2$
	Instabilidade $K = 1.5\text{m/s}^2$

O valor total de vibração declarado e o valor de emissão de ruído declarado foram medidos de acordo com um método de teste normalizado e poderão ser utilizados para comparar ferramentas entre si.

O valor total de vibração declarado e o valor de emissão de ruído declarado também poderão ser utilizados numa avaliação preliminar da exposição.

**⚠️ AVISO:** a vibração e as emissões de ruído durante o uso efetivo da ferramenta elétrica podem diferir do valor declarado, em função das formas como a ferramenta é utilizada, especialmente no que se refere ao tipo de peça de trabalho que é processada em função dos seguintes exemplos e de outras variações sobre como a ferramenta é utilizada: O modo como a ferramenta é utilizada, os materiais a cortar ou perfurar.

A ferramenta estar em boas condições e bem conservada.

A utilização do acessório correcto para a ferramenta e a garantia de que está afiado e em boas condições. A tensão de aderência nas pegas e se são utilizados acessórios anti-vibração e ruído.

Se a ferramenta é utilizada para o objectivo para a qual foi concebida e segundo as instruções.

**Esta ferramenta pode causar síndrome de vibração mão-braço, se não for adequadamente utilizada.**

**⚠️ AVISO:** Para ser preciso, uma estimativa do nível de exposição nas condições actuais de utilização deve ter em conta todas as partes do ciclo de operação, como os tempos em que a ferramenta está desligada e quando está em funcionamento, mas inactiva, ou seja, não realizando o seu trabalho. Isto poderá reduzir significativamente o nível de exposição durante o período total de trabalho. Ajudar a minimizar a sua vibração e risco de exposição ao ruído.

Utilize SEMPRE formões, brocas e lâminas afiadas. Mantenha esta ferramenta de acordo com as instruções e bem lubrificada (quando aplicável). Se a ferramenta tiver de ser utilizada regularmente,

invista em acessórios anti-vibração e anti-ruído. Planeie o seu horário de trabalho de forma a distribuir a utilização de ferramentas de alta vibração ao longo de vários dias.

# INFORMAÇÃO DE VIBRAÇÃO (Cortar ladrilho)

Os valores totais de vibração são determinados de acordo com a normativa EN 60745:

Cortar ladrilho	Valor da emissão da vibração $a_h = 6.13\text{m/s}^2$
	Instabilidade $K = 1.5\text{m/s}^2$

O valor total declarado da vibração poderá ser utilizado para comparar uma ferramenta com outra e poderá também ser utilizado numa avaliação preliminar de exposição.

**⚠️ AVISO:** Os valores de emissão de vibração durante a utilização da ferramenta podem divergir dos valores declarados, dependendo da forma como a ferramenta é utilizada, dependendo dos exemplos seguintes e de outros modos de utilização:

O modo como a ferramenta é utilizada, os materiais a cortar ou perfurar.

A ferramenta estar em boas condições e bem conservada.

A utilização do acessório correcto para a ferramenta e a garantia de que está afiada e em boas condições. A firmeza com que se segura nas pegas e se quaisquer acessórios vibratórios são utilizados. Se a ferramenta é utilizada para o objectivo para a qual foi concebida e segundo as instruções.

**Esta ferramenta pode causar síndrome de vibração mão-braço, se não for adequadamente utilizada.**

**⚠️ AVISO:** Para ser preciso, uma estimativa do nível de exposição nas condições actuais de utilização devem ter em conta todas as partes do ciclo de operação, como tempos em que a ferramenta está desligada e quando está em funcionamento, mas inactiva, ou seja, não realizando o seu trabalho. Isto poderá reduzir significativamente o nível de exposição durante o período total de trabalho.

Como minimizar o seu risco de Utilize SEMPRE formões, brocas e lâminas afiadas.

Mantenha esta ferramenta de acordo com as instruções e bem lubrificada (quando aplicável)

Se a ferramenta for utilizada regularmente, invista em acessórios anti-vibração.

Planeie o seu horário de trabalho de forma a distribuir a utilização de ferramentas de alta vibração ao longo de vários dias.

# ACESSÓRIOS

	WX523	WX523.1	WX523.9
<b>Lâmina da serra (24T TCT)</b>	1	1	1
<b>Lâmina da serra (44T HSS)</b>	1	1	1
<b>Disco de corte abrasivo</b>	1	1	1
<b>Guia paralela</b>	1	1	1
<b>Adaptador de vácuo</b>	1	1	1
<b>Chave Hexagonal</b>	1	1	1
<b>20V 2.0 Ah Li-ion bateria WA3551.1</b>	1	2	/
<b>1hr carregador (WA3860)</b>	1	1	/

Recomendamos-lhe que compre todos os acessórios no fornecedor onde tenha adquirido a ferramenta. Para mais pormenores, consulte a embalagem destes. Os comerciais também pode ajudar e aconselhar.

## FUNCIONAMENTO





**NOTA:** Antes de usar a ferramenta, leia o livro de instruções cuidadosamente.

### UTILIZAÇÃO CONFORME AS DISPOSIÇÕES

A ferramenta destina-se a rasgar e a cortar madeira na transversal e outros materiais em corte reto, assentando ao mesmo tempo firmemente na peça de trabalho.

### MONTAGEM E FUNCIONAMENTO

Ação	Figura
<b>ANTES DO FUNCIONAMENTO</b>	
Remover o conjunto de pilhas	Ver Fig. A1
Carregamento da bateria	Ver Fig. A2

Instalar o conjunto de pilhas	Ver Fig. A3
<b>MONTAGEM</b>	
Montagem e remoção da lâmina  <b>AVISO:</b> remova sempre a bateria antes de substituir a lâmina!	Ver Fig. B
Interruptor de ligar/desligar  <b>AVISO:</b> de modo a evitar lesões provocados por corte da lâmina afiada, não coloque as mãos em redor da Placa de Base. <b>NOTA:</b> Mantenha o adaptador contra poeira conectado ao dispositivo de coleta de poeira ao usar a ferramenta.	Ver Fig. C1, C2
Corte cruzado e de rasgo <b>NOTA:</b> Para evitar ferimentos provocados por ressalto não comece quaisquer trabalhos de corte até a lâmina funcionar com estabilidade.	Ver Fig. D1, D2
Ajustar a profundidade de corte	Ver Fig. E1, E2
Utilizar a funcionalidade de luz a laser	Ver Fig. F
Para substituir as pilhas do laser	Ver Fig. G1-G3
Guia paralela	Ver Fig. H1, H2
Corte de "bolso"	Ver Fig. I1, I2
Remoção de poeira de serragem	Ver Fig. J

149

## DICAS DE USO PARA A SUA FERRAMENTA

Se a sua ferramenta eléctrica aquecer muito, faça-a funcionar em vazio durante 2 a 3 minutos para arrefecer o motor. Evite a utilização prolongada a velocidades baixas.

Proteja as lâminas da serra contra impacto e choque. Exercer força extrema no corte pode reduzir significativamente a capacidade de desempenho da ferramenta e reduzir a vida útil da lâmina da serra. O desempenho da serragem e a qualidade do corte dependem essencialmente do estado e do número de dentes da lâmina de serra. Como tal, utilize apenas lâminas de serra afiadas adequadas para o material a ser cortado.

Seleção de lâminas: 24 dentes para trabalho em geral, aprox. 40 dentes para cortes mais finos, mais de 40 dentes para cortes muito finos em superfícies

delicadas, diamante para ladrilho, painel de cimento, etc.

Utilize apenas lâminas de serra recomendadas.

## MANUTENÇÃO

### **Remova o conjunto de pilhas da ferramenta antes de realizar qualquer ajuste, reparação ou manutenção**

Mantenha as ferramentas afiadas e limpas para um desempenho melhor e mais seguro. Siga as instruções para lubrificar e substituir acessórios. Inspeção os cabos de alimentação da ferramenta periodicamente e, caso se encontrem danificados, envie-os para reparação por parte de serviços de assistência autorizada. A sua ferramenta não requer qualquer lubrificação ou manutenção adicional. A ferramenta elétrica não tem peças reparáveis pelo utilizador. Nunca utilize água ou produtos químicos para limpar a sua ferramenta. Limpe-a com um pano macio. Guarde sempre a sua ferramenta num local seco. Mantenha as ranhuras de ventilação do motor devidamente limpas. Mantenha todos os controlos de trabalho sem poeira.

Se o cabo de alimentação estiver danificado, este deve ser substituído pelo fabricante, seu agente autorizado ou pessoal técnico qualificado para evitar qualquer situação de perigo.

Limpe periodicamente a poeira e as aparas da proteção e da base de modo a garantir um desempenho apropriado.

150

## PROTECÇÃO AMBIENTAL

 Os equipamentos eléctricos não devem ser despositados com o lixo doméstico. Se existirem instalações adequadas deve reciclá-los. Consulte a sua autoridade local para tratamento de lixos ou fornecedor para obter aconselhamento sobre reciclagem.

# RESOLUÇÃO DE PROBLEMAS

Sintoma	Possíveis Causas	Possível Solução
A ferramenta não efetua o arranque quando o disparo Ligar/Desligar é acionado.	Conjunto de pilhas não ligado. O conjunto de pilhas está desligado. A escova de carvão está gasta	Verifique se o conjunto de pilhas está bem ligado à tomada de trabalho. Carregamento da bateria Substitua a escova de carvão através de uma pessoa qualificada no âmbito da manutenção.
A profundidade de corte é inferior à definida.	Poeira de serragem acumulada na parte traseira da base.	Sacuda a poeira de serragem. Pode ligar um aspirador para recolher o pó.
A lâmina roda ou desliza	A lâmina não está bem presa ao eixo.	Remova a lâmina e monte-a novamente conforme descrito na secção <b>Montagem e remoção da lâmina.</b>
A lâmina não corta em linha reta.	A lâmina está cega. A lâmina não está montada corretamente. A serra não está a ser guiada devidamente.	Monte uma lâmina nova e afiada na serra. Verifique se a lâmina está montada corretamente. Use uma guia paralela.
A lâmina ressalta quando começa a cortar	A lâmina não está a rodar suficientemente rápido	Deixe que a lâmina de serra atinja a máxima velocidade antes de iniciar um corte no material.

## PARA FERRAMENTAS ELÉTRICAS

A amplitude térmica ambiente para utilização e armazenamento da ferramenta e da bateria é 0–45 °C.  
A amplitude térmica ambiente recomendada para o Sistema de carregamento durante o carregamento é 0–40 °C.

## DECLARAÇÃO DE CONFORMIDADE

Nós,  
POSITEC Germany GmbH  
Grüner Weg 10, 50825 Cologne, Germany

Declaramos que o produto,  
Descrição **WORX Serra circular sem fio**  
Tipo **WX523 WX523.1 WX523.9**  
**(5- designação de aparelho mecânico, representativo de Serra circular)**  
Função **Corte de materiais diversos, com uma lâmina rotativa dentadas**

cumpre as seguintes Directivas  
**2006/42/EC**  
**2011/65/EU**  
**2014/30/EU**

Normas em conformidade com  
**EN 62841-1, EN 62841-2-5, EN 55014-1, EN 55014-2**

**EN 60745-1, EN 60745-2-22, EN 61000-3-2, EN 61000-3-3**

Pessoa autorizada a compilar o ficheiro técnico,  
**Nome Marcel Filz**  
**Endereço Positec Germany GmbH**  
**Grüner Weg 10, 50825 Cologne, Germany**



2019/07/23  
Allen Ding  
Engenheiro-chefe adjunto,  
Teste e Certificação  
Positec Technology (China) Co., Ltd  
18, Dongwang Road, Suzhou Industrial  
Park, Jiangsu 215123, P. R. China

# PRODUKTSÄKERHET GENERELLA SÄKERHETS VARNINGAR FÖR ELVERKTYG

 **Varning: Läs alla säkerhetsföreskrifter, instruktioner, illustrationer och specifikationer som följer med detta elverktyg.** Underlåtelse att följa instruktionerna nedan kan leda till elstöt, brand och/eller allvarlig skada. **Spara alla varningar och instruktioner för framtida bruk.**

Termene "strömförande verktyg" i alla varningsmeddelande nedan avser ditt (sladdverktyg) strömförande verktyg eller batteridrivna (sladdlösa) strömförande verktyg.

## 1) ARBETSOMRÅDET

- a) **Håll arbetsområdet rent och väl upplyst. Skräpiga och mörka områden är skaderisker.**
- b) **Använd inte strömförande verktyg i explosiva miljöer, som nära brandfarliga vätskor, gaser eller damm.** Strömförande verktyg skapar gnistor som kan antända damm eller ångor.
- c) **Håll barn och åskådare borta när du använder ett strömförande verktyg.** Distractioner kan göra att du förlorar kontrollen.

## 2) ELSÄKERHET

- a) **Stickkontaktarna till verktyget måste matcha eluttaget. Modifiera inte stickkontakten på något sätt. Använd inte adapterkontakter i samband med jordade strömförande verktyg.** Omodifierade stickkontakter och matchande eluttag minskar risken för elstöt.
- b) **Undvik kroppskontakt med jordade ytor som rör, element, spisar och kylskåp.** Det finns en större risk för elstöt om din kropp är jordad.
- c) **Exponera inte strömförande verktyg för regn eller fuktiga förhållanden.** Kommer det in vatten i ett strömförande verktyg ökar det risken för elstöt. **bära, dra eller dra ut stickkontakten för det**
- d) **Missbruka inte sladden. Använd aldrig sladden för att strömförande verktyget. Håll sladden borta från hetta, olja, skarpa kanter eller rörliga delar.** Skadade eller tilltraslade sladdar ökar risken för elstöt.
- e) **När du använder ett strömförande verktyg utomhus använder du en förlängningsladd som lämpar sig för utomhus bruk.** Använder du en sladd för utomhus bruk reducerar du risken för elstöt.
- f) **Om det inte går att undvika att driva ett elverktyg i en fuktig lokal, använd då en restströmsskyddad (RCD) strömtilförelsanordning.** Användning av en

RCD minskar risken för elektriska stöt.

## 3) PERSONLIG SÄKERHET

- a) **Var uppmärksam, håll ögonen på vad du gör och använd sunt förnuft när du använder ett strömförande verktyg. Använd inte ett strömförande verktyg när du är trött eller påverkad av droger, alkohol eller läkemedel.** En kort stund av ouppmärksamhet med strömförande verktyg kan resultera i allvarliga personskador.
  - b) **Använd säker utrustning. Använd alltid skyddsglasögon.** Säkerhetsutrustning som munskydd, halkfria skor, skyddshjälm eller hörselskydd som används när det behövs kommer att reducera personskador.
  - c) **Förhindra ofrivillig start. Se till att kontakten är i off-läge innan du ansluter till strömkälla och/eller batterienhet, tar upp eller bär med dig verktyget.** Bär du strömförande verktyg med fingret på kontakten eller sätter i stickkontakten i elluttaget när kontakten är i PA-läge utgör det en skaderisk.
  - d) **Ta bort alla skiftnycklar eller skruvnycklar innan du sätter på det strömförande verktyget.** En skift- eller skruvnyckel som lämnas kvar på en roterande del på ett strömförande verktyg kan orsaka personskador.
  - e) **Sträck dig inte för långt. Bibehåll alltid föttestet och balansen.** Detta gör att du kan kontrollera verktyget bättre i oväntade situationer.
  - f) **Klä dig rätt. Använd inte löst sittande kläder eller smycken.** Håll ditt hår och dina kläder borta från rörliga delar. Lösa kläder, smycket eller långt hår kan snärjas in i rörliga delar.
  - g) **Om det på enheten finns anslutning för dammsug och dammuppsamling ser du till att de är anslutna och används korrekt.** Använder du dessa anordningar reducerar det dammrelaterade faror.
  - h) **Låt inte förtrogenhet, tack vare frekvent användning av verktyget, lura dig att känna dig för tryggt med det och därmed ignorera säkerhetsföreskrifterna.** En vårdslös handling kan orsaka allvarlig skada inom loppet av en sekund.
- ## 4) ANVÄNDNING OCH UNDERHÅLL AV STRÖMFÖRANDE VERKTYG
- a) **Forcera inte det strömförande verktyget. Använd korrekt verktyg för arbetet.** Det korrekta verktyget kommer att göra jobbet bättre och säkrare med den hastighet den tillverksats för.
  - b) **Använd inte verktyget om kontakten inte sätter på eller stänger av det.** Alla strömförande verktyg som inte kan kontrolleras med kontakten är farliga och måste repareras.
  - c) **Koppla bort kontakten från strömkällan och/eller ta bort batterierna, om de är löstagbara, från elverktyget, innan du utför några justeringar, ändrar i tillbehören eller magasinerar elverktygen.** Sådana förebyggande säkerhetsåtgärder reducerar risken för att du startar verktyget oavsiktligt.



- d) Förvara verktyget som inte används utom räckhåll för barn och låt inte någon person använda verktyget som inte känner till verktyget eller dessa anvisningar.** Strömförande verktyg är farliga i händerna på utbildade användare.
- e) Håll koll på elverktyget och tillbehören. Kontrollera inriktningen eller fästet för röriga delar, defekta delar och alla andra saker som kan påverka användningen av elverktyget. Om den skadats måste elverktyget repareras före användning.** Många olyckor orsakas av felaktigt underhållna elverktyg.
- f) Håll sågverktyget skarpa och rena.** Korrekt underhållna skärverktyg med skarpa egg kommer inte att köra fast lika ofta och är enklare att kontrollera.
- g) Använd elverktyget, tillbehören och verktygsbitsen etc. i enlighet med dessa anvisningar och på det sätt som avsetts för varje typ av elverktyg. Ha också i åtanke arbetsförhållandena och arbetet som skall utföras.** Använder du elverktyg för åtgärder som skiljer sig det avsedda arbetet kan det resultera i riskfyllda situationer.
- h) Håll handtag och greppytor torra, rena och fria från olja och fett.** Håll handtag och greppytor ger inte säker hantering och kontroll över verktyget i oväntade situationer.

## 5) ANVÄNDNING OCH SKÖTSEL AV SLADDLÖSA VERKTYG

- a) Ladda bara med den laddare som tillverkaren anger.** En laddare som passar en typ av batteripaket kan medföra en risk för brand när den används till ett annat batteripaket.
- b) Använd elverktyg bara tillsammans med det särskilt konstruerade batteripaketet.** Användning av andra batteripaket kan medföra en risk för personskador och brand.
- c) När batteripaketet inte används ska det hållas borta från metallföremål som gem, mynt, nycklar, skruvar och andra små metallföremål som kan skapa kontakt mellan batteripaketets poler och kortsluta det.** En kortslutning kan orsaka brännskador och brand.
- e) Använd inte ett batteripack eller verktyg som skadats eller modifierats.** Skadade eller modifierade batterier kan uppvisa förväntade beteende som kan leda till brand, explosion eller skada.
- f) Utsätt inte batteripack eller verktyg för eld eller höga temperaturer.** Eld eller temperaturer som överstiger 130°C kan orsaka explosioner.
- g) Följ alla laddningsinstruktioner och ladda inte batteripaketet eller verktyget utanför temperaturintervallen som anges i instruktionerna.** Felaktig laddning eller laddning i temperaturer utanför det angivna temperaturintervallen kan skada batteriet eller öka brandrisken.

## 6) UNDERHÅLL

- a) Låt ditt elverktyg underhållas av en kvalificerad reparatör som bara använder äkta reservdelar.** Det kommer att garantera att elverktygets säkerhet bibehålls.
- b) Försök aldrig reparera skadade batteripack.** Batteripack får endast underhållas av tillverkaren eller behöriga servicetekniker.

# SÄKERHETSINSTRUKTIONER FÖR ALLA SÅGAR SÅGMETOD

- a)  VARNING: Håll händerna borta från sågområdet och från bladet.** Om båda händerna håller sågen kan de inte skadas av sågbladet.
- b) För inte in händerna under arbetsstycket.** Sågskyddet kan inte skydda dig från bladet under arbetsstycket.
- c) Ställ in sågdjupet till arbetsstyckets tjocklek.** Mindre än en hel tand på bladet ska synas under arbetsstycket.
- d) Håll aldrig arbetsstycket med händerna eller över benet. Sätt fast arbetsstycket i ett stabilt underlag.** Det är viktigt att arbetsstycket får ett ordentligt stöd för att minimera risken för personskador, undvika klämnning av bladet eller att kontrollen över maskinen förloras.
- e) Håll endast verktyget i de isolerade greppytorna.** När du utför en handling då det föreligger risk för att skärtillbehör kan komma i kontakt med trädar. Skärtillbehör som kommer i kontakt med en "levande" sladda kan orsaka att exponerade metalldelar till verktyget ger användaren en stöt.
- f) Vid klyvsågning, använd alltid ett klyvstaket eller en styrning för rak kant.** Detta förbättrar noggrannheten på sågsnittet och minskar risken att bladet kärvar.
- g) Använd alltid blad med rätt storlek och form för axelhål.** Blad som inte passar sågens fästnanordningar kommer att arbeta excentriskt så att du förlorar kontrollen över maskinen.
- h) Använd aldrig skadade eller felaktiga bladbrickor eller bultar.** Bladbrickorna och bulten är särskilt konstruerade för sågen för optimala egenskaper och säker användning.

# YTTERLIGARE SÄKERHETSREGLER FÖR ALLA SÅGAR

## ORSAKER TILL BACKSLAG OCH HUR DET FÖRHINDRAS

— Backslag är en plötslig reaktion när bladet nyper, kärvar eller kommer fel och som medför att en okontrollerad såg lyfts upp och bort från arbetsstycket mot användaren;

– när bladet nyper eller kärvar genom att sågsnittet sluts, "stannar" bladet och motorn driver sågen snabbt bakåt mot användaren;

– Om bladet vrids eller kommer snett i sågsnittet kan tänderna på bladet bakre kant hugga tag i arbetsstycket ovanpå så att bladet klättrar ut ur snittet och hoppar bakåt mot användaren. Backslag är resultatet av att sågen används felaktigt eller under felaktiga villkor och kan undvikas genom lämpliga försiktighetsåtgärder enligt nedan.

- a) Håll sågen med ett fast grepp och håll armarna så att de hindrar backslagskrafterna. **Stå vid sidan av bladets linje, inte i bladets linje.** Backslag kan göra att sågen hoppar bakåt, men backslagskrafterna kan styras av användaren om rätt försiktighetsåtgärder vidtas.
- b) **När bladet kärvar eller när en sågning avbryts av något skäl, släpp Till-knappen och håll sågen stilla i arbetsstycket tills bladet stannat helt. Försök aldrig flytta sågen från arbetsstycket eller dra sågen bakåt när bladet är i rörelse. Ett backslag kan då inträffa.** Undersök och vidtag åtgärder för att ta bort orsakerna till att bladet kärvar.
- c) **När sågningen ska återupptas, sätt sågbladet mitt i sågsnittet och kontrollera att inga tänder går in i materialet.** Om sågbladet kärvar kan det vandra upp eller göra ett backslag när sågen startas.
- d) **Stöd stora paneler för att minimera risken att bladet kärvar och ger ett backslag. Stora paneler brukar hänga ned på grund av sin egen tyngd.** Stöd måste placeras under panelen på båda sidor om och nära sågsnittet samt under panelens kanter.
- e) **Använd inte slöa eller skadade blad.** Slöa eller felaktigt inställda blad ger ett trångt sågsnitt som skapar onödigt friktion, kärvning och backslag.
- f) **Inställningarna av sågdjup och lutning måste fixeras med låsanordningarna före sågningen.** Om bladets inställning ändras under sågningen kan det medföra kärvning och backslag.
- g) **Var extra försiktig när sågningen ska börja mitt i en befintlig vägg eller på något annat okänt ställe.** Det utstickande bladet kan träffa föremål som kan orsaka backslag.

## SÄKERHETSINSTRUKTIONER FÖR CIRKELSÅG MED INRE PENDELSKYDD

- a) **Kontrollera det undre skyddet så att det stängts säkert före varje användning. Använd inte sågen om det undre skyddet inte kan flyttas fritt och stängs direkt.** Spänn eller bind aldrig fast det undre skyddet i öppen position. Om sågen tappas kan det undre skyddet böjas. Lyft på det undre skyddet med handtaget

och se till att det rörs fritt och inte vidrör klingan eller andra delar, i alla sågvinklar och -djup.

- b) **Kontrollera fjädern på det undre skyddet. Om skyddet och fjädern inte fungerar korrekt måste de repareras före användning.** Det undre skyddet kan fungera dåligt på grund av skadade delar, gummiavlagringar eller ansamlad skräp.
- c) **Säkerställa att styrplatta av såg inte kommer att flytta under utförandet av "doppa cut" när bladet fasnig inställningen inte vid 90 °.** Blade flytta i sidled kommer att orsaka bindande och kan luta sig tillbaka.
- d) **Se alltid till att det undre skyddet täcker klingan innan du placerar sågen på en bänk eller ett golv.** En oskyddad klinga gör att sågen rör sig bakåt och säger allt i dess väg. Vad medveten om den tid det tar för klingan att stanna efter att kontakten släppts.

## YTTERLIGARE SÄKERHETSREGLER FÖR DIN CIRKELSÅG

1. Använd endast sågblad rekommenderad av tillverkaren, som överensstämmer med en EN 847-1, om sågen är avsedd för trä och liknande material.
2. Använd inte cirkelsågen för att såga trägrenar eller stockar.
3. Använd endast klingdiameter i enlighet med markeringarna.
4. Identifiera det korrekta sågbladet som ska användas för materialet som ska skäras.
5. Använd endast ett sågblad som är märkta med en hastighet lika med eller högre än den hastighet som markeras på verktyget.

## YTTERLIGARE SÄKERHETSVARNING GÄLLANDE KAKELKAPNING

- a) **Skyddet som medföljer verktyget måste monteras korrekt på elverktyget och placeras för maximalt skydd, så att en så liten del av skivan som möjligt exponeras för operatören. Placera dig och andra personer i närheten bort från den roterande skivans plan.** Skyddet hjälper till att skydda användaren från trasiga hjulfragment och olycksam kontakt med hjulet.
- b) **Använd endast diamantkapskivor för elverktyg.** Bara därför att tillbehöret kan fästas på verktyget innebär inte det att det går att använda på ett säkert sätt.
- c) **Hastigheten på tillbehöret måste vara minst lika med den maximala hastigheten som står angivet på verktyget.** Tillbehör som går fortare än dess uppskattade hastighet kan gå

sönder.

- d) Hjul får endast användas för rekommenderade applikationer. T ex: slipa inte med sidan på avsågningshjulet.** Slipande avsågningshjul är avsedda för kringslipning, sidokrafter som tillämpas på de här hjulen kan orsaka att de går sönder.
- e) Använd alltid oskada hjulluster i korrekt storlek och form för det hjul du använder.** Riktiga hjulluster stödjer hjulet som minskar på så vis risken att hjulet går sönder.
- f) Använd inte nedslitna hjul från större verktyg.** Hjul som är avsedda för större verktyg passar inte för den högre hastigheten hos mindre verktyg och kan brista.
- g) Utesidesdiametern och tjockleken på tillbehöret måste hållas inom kapaciteten för ditt verktyg.** Inkorrekt storlek på tillbehör kan inte övervakas eller kontrolleras på ett riktigt sätt.
- h) Skivor och flänsarmåste passa exakt på elverktygets slipspindel.** Skivor och flänsar som inte exakt passar till elverktygets slipspindel roterar ojämnt, vibrerar kraftigt och kan leda till att kontrollen över verktyget går förlorat.
- i) Håll handverktyget vid vadderade greppytor, vid utförande av arbete där skärverktyget kan skada dolda ledningar.** Kommer man i kontakt med en strömförande sladd kommer det att leda in ström i verktygets metalldelar och ge användaren en elchock.
- j) Bär skyddsutrustning. Beroende på tillbehör ska du använda ansiktsskydd, säkerhetsglas eller skyddsglasögon. Om det lämpar sig ska du bära dammask, hörselskydd, handskar och förkläde som stoppar små fragment från slip eller arbetsdel. Ögonskydd måste kunna stoppa flygande flisor som kommer från olika sorters användning. Dammasken eller andningsmasken måste kunna filtrera partiklar som kommer från användningen. Långvarig utsättning för högt, eventuellt ljud kan orsaka hörselnedsättning.**
- k) Håll betraktare på säkert avstånd från arbetsområdet. Alla som kommer in på arbetsområdet måste bära skyddsutrustning.** Brottstycken från arbetsstycket eller skivan kan slungas ut och orsaka personskada även utanför arbetsområdet.
- l) Håll handverktyget vid vadderade greppytor, vid utförande av arbete där skärverktyget kan skada dolda ledningar.** Kommer man i kontakt med en strömförande sladd kommer det att leda in ström i verktygets metalldelar och ge användaren en elchock.
- m) Lägg aldrig ner verktyget förrän tillbehöret har stannat helt och hållet.** Den roterande skivan kan komma i beröring med underlaget varvid risk finns att du förlorar kontrollen över elverktyget.
- n) Ha inte verktyget på när du bär det vid sidan.** Kontakt som av en olyckshändelse med det snurrande tillbehöret kan riva tag i dina kläder

och dra in tillbehöret i din kropp.

- o) Rengör regelbundet verktygets luftventiler.** Motorns fläkt kommer att dra in damm inuti huset och hög ansamling av metallpulver kan orsaka elektrisk fara.
- p) Använd inte verktyget i närheten av brandfarliga material.** Gnistor kan antända de materialen.

## KICKBACK OCH RELATERADE VARNINGAR

Kickback är en plötslig reaktion som sker när ett roterande hjul har klämts eller fastnat. Stoppet orsakar snabb blockering av det roterande hjulet vilket i sin tur orsakar det okontrollerade elverktyget att tvingas i motsatt riktning mot hjulets rotation vid punkten för bindning.

T ex, om ett sliphjul rivs eller nypas fast av arbetsdelen kommer kanten på hjulet som går in i tillnypningspunkten att gräva ner u materialets yta och göra så att hjulet klättrar ut eller klickar ut. Hjulet kan antingen hoppa mot eller bort ifrån användaren, beroende på riktningen på hjulets rörelse vid nypunkten. Sliphjul kan också gå sönder under sådana förhållanden.

Kickback rå resultatet när verktyget inte används som det ska och/eller under inkorrekta användningsförhållanden, och kan undvikas genom att verktyget tas omhand enligt riktlinjerna ovan.

- a) Behåll ett fast grepp om verktyget och placera din kropp och din arm så att du kan hålla emot kickbackkrafter. Använd alltid hjälphandtag om det medföljer för maximal kontroll över kickback eller vridmomentsreaktioner under uppstart.** Användaren kan kontrollera vridmomentsreaktioner eller kickbackkrafter om ordentliga säkerhetsåtgärder tas.
- b) Placera aldrig din hand i närheten av det roterande tillbehöret.** Tillbehöret kan kicka tillbaka över din hand.
- c) Ställ dig inte i linje med det roterande hjulet.** Kickback kan snurra verktyget i motsatt riktning mot hjulets rörelse vid rivpunkten.
- d) Vidta särskild försiktighet när du arbetar med hörn, vassa kanter etc, och undvik att studsas på och riva i tillbehöret.** Hörn, vassa kanter eller studsar har en tendens att riva i det roterande tillbehöret och kan ge upphov till att kontrollen förloras eller att man får en kickback.
- e) Fäst inga sågkedjor, träsniderikningar eller segmenterade diamanthjul med ett perifert gap som är större än 10 mm eller tandat sågblad.** Sådana blad skapar ofta bakslag och kontrollförlust.
- f) Kila inte fast avsågningshjulet eller tillämpa högt tryck. Försök inte att utföra en överdrivet djupt jacks.** För högt tryck på hjulet ökar belastningen och risken med att vrida eller surra hjulet i avsågningen och risken för kickback eller att hjulet går sönder.
- g) När hjulet surras eller om en avsågning avbryts av någon anledning ska du stänga**

### av verktyget och hålla verktyget stilla tills dess att hjulet har stannat helt och hållet.

Försök aldrig att ta bort avsågningshjulet från sågjacket när hjulet är i rörelse, då kickback kan inträffa. Undersök och vidta åtgärder för att minska orsaken till att hjulet surras.

**h) Starta inte om avsågningsprocessen i arbetsdelen. Låt hjulet nå full hastighet och placera tillbaka sågen försiktigt.** Hjulet kan surras, gå upp eller kicka tillbaka om verktyget startas om inne i arbetsdelen.

**i) Stödpaneler eller andra överdimensionerade arbetsdelar minskar risken för att hjulet ska nypas fast eller kickas tillbaka.** Stora arbetsdelar tenderar att böja sig under sin egen vikt. Stöd måste placeras under arbetsdelen i närheten av skärinjen och i närheten av kanten på arbetsdelen, på båda sidor om hjulet.

**j) Vidta största försiktighet när du gör ett "ficksågning" i existerande väggar eller andra blinda områden.** Det utskjutande hjulet kan skära av gas- eller vatteledning, elektriska sladdar eller objekt som orsakar kickback.

## YTTERLIGARE SÄKERHETSREGLER:

1. Använd alltid andningsskydd.

## SÄKERHETSPUNKTER FÖR DIN LASER



**WARNING: Läs igenom alla varningar och säkerhetsinstruktioner.** Följs inte alla

nedanstående instruktioner kan det leda till elektriska stötar, brand och/eller allvarliga skador.

**Spara alla varningar och säkerhetsinstruktioner för framtida referens.**

Spara alla varningar och instruktioner för framtida bruk.

Dessa laserenheter innebär normalt ingen optisk risk, men att stirra in i strålen kan orsaka blyxtblindhet.

Stirra inte direkt på laserstrålen.

Det kan vara farligt att stirra stint in i strålen. Följ alla säkerhetsregler enligt följande:

1. Lasern ska användas och underhållas enligt tillverkarens instruktioner.
2. Rikta aldrig strålen mot en person eller något annat föremål än arbetsstycket.
3. Laserstrålen får inte riktas avsiktligt mot någon person och får inte riktas mot ögonen på en person längre än 0,25 sekunder.
4. Se alltid till att laserstrålen är riktad mot ett stadigt arbetsstycke utan reflekterande ytor, dvs trä eller skrovliga ytor är acceptabla. Klart glänsande reflekterande stålark eller lämpar sig inte för laseranvändning eftersom den reflekterande ytan kan få laserstrålen att riktas tillbaka mot användaren.

5. Byt inte ut laserenheten mot en annan typ. Reparationer måste utföras av tillverkaren eller en auktoriserad agent.
6. **FÖRSIKTIGHET:** Att använda andra kontroller eller justeringar än de som angetts här kan leda till farlig strålningsexponering.

## SÄKERHETSPUNKTER FÖR DIN KLASS 2 LASER

Den laserenhet som är monterad på detta verktyg är klass 2 med en max. strålning på 1.5mW och 650 nm våglängd.

## KLASS 2 LASERSTRÅLNING, STIRRA INTE IN I LASERSTRÅLEN















## SÄKERHETS FÖRESKRIFTER FÖR BATTERIET





- a) Ta inte isär batteriet, öppna inte heller batteriet eller sära på battericeller.**
- b) Kortslut inte batteriet. Förvara inte batteriet på ett slarvigt sätt i en låda där det kan kortsutas eller skadas av ledande material.** När batteriet inte används, håll det borta från metallobjekt, såsom pappersgeng, pengar, nycklar, naglar, skruvar eller andra små metallobjekt som kan leda ström från en terminal till en annan. Om batteriterminalerna kortsluter varandra kan de försaka brandrisk.
- c) Exponera inte batteriet för eld eller värme. Undvik förvaring i direkt solljus.**
- d) Utsätt inte batteriet för mekanisk chock.**
- e) Om batteriet läcker, låt inte vätskan komma i kontakt med hud eller ögon. Om så ändå skulle hända, skölj med mycket vatten och sök läkarhjälp.**
- f) Sök omedelbar läkarhjälp om någon har svårt en battericell eller batteriet.**
- g) Håll batteriet rent och torrt.**
- h) Torka av batteriet om det blir smutsigt med en torr, ren trasa.**
- i) Batteriet måste laddas före användning. Använd den här bruksanvisningen för att ladda batteriet korrekt.**
- j) Låt inte batteriet stå på laddning när det inte används.**
- k) Efter lång tids användning kan det bli nödvändigt att ladda och ladda ur batteriet många gånger för att nå maximal prestanda.**
- l) Batterier fungerar bäst när de används vid normal rumstemperatur (20 °C ± 5 °C).**
- m) När du kasserar batteriet, se till att hålla batterier med olika elektrokemiska system ifrån varandra.**
- n) Ladda endast med laddare av varumärket WORX. Använd ingen annan laddare än den som specifikt ska användas med det här batteriet.** En laddare som passar för en viss typ av batteri kan försaka brandrisk vid användning tillsammans med ett annat batteri.

- o) Använd inte ett batteri som inte är avsett för användning med det här verktyget.**
- p) Håll batteriet borta från barn.**
- q) Behåll den ursprungliga bruksanvisningen för framtida användning.**
- r) Plocka ur batteriet från verktyget då det inte används.**
- s) Kassera batteriet på rätt sätt.**
- t) Blanda inte celler från olika tillverkning, kapacitet, storlek eller typ inom en enhet.**
- u) Avlägsna inte batteriet från originalförpackningen tills det är nödvändigt för användningen.**
- v) Observera plus (+) och minus (-) märkningen på batteriet och säkerställa korrekt användning.**

## SYMBOLER

	För att minska risken för skador måste användaren läsa bruksanvisningen
	Varning
	Använd hörselskydd
	Använd skyddsglasögon
	Använd skyddsmask
	stirra inte in i laserstrålen
	laserstrålning
	Uttjänade elektriska maskiner får inte kasseras som hushållsavfall. Använd återvinningsfaciliteter om det finns tillgängligt. Kontrollera med din återförsäljare eller vilka lokala föreskrifter som föreligger.

	Kasta inte batterier i soptunnan. Lämna uttjänade batterier till din lokala uppsamlings eller återvinningsstation.
	Kontrollera att batteriet är borttaget innan du byter tillbehör.
	Använd skyddshandskar
	Trä
	Metall
	Aluminum
	Plast
	Kakel
	Fel
	Rätt
	Lås
	Lås upp
	Slipande sågklinga
	Sågklinga (HSS)

	Sågklinga (TCT)
	Får ej utsättas för regn eller vatten
	Får ej uppeldas
	Positiv terminal
	Negativ terminal

## DELLISTA

1. **HANDTAG MED MJUKT GREPP**
2. **FAST ÖVRE KLINGSKYDD**
3. **VAKUUMADAPTER**
4. **DAMMUTSUG**
5. **PARALLELLANSLAG FÄSTANORDNING**
6. **PARALLELLSTYRNING**
7. **UNDRE BLADSKYDD**
8. **FOTPLÅT**
9. **NEDRE SKYDDSFUNKTION**
10. **DJUPJUSTERINGSSPAK**
11. **INKOPPLINGSSPÄRR**
12. **TILL/FRÅN-STRÖMBRYTAREN**
13. **BATTERIPAKET\***
14. **LÅSKNAPP FÖR AXELN**
15. **LASER**
16. **SÅGKLINGA (SE. B)**
17. **INRE FLÄNS (SE. B)**
18. **YTRE FLÄNS (SE. B)**
19. **INSEXNYCKEL (SE. B)**
20. **LASER PÅ/AV-OMKOPPLARE (SE. F)**
21. **LASERBATTERIER (TVÅ) (SE. G2)**

**\*Avbildat eller beskrivet tillbehör ingår delvis inte i leveransomfånget.**

## TEKNISK INFORMATION

Typ **WX523 WX523.1 WX523.9** (5-maskinbestämning, sågrepresentant)

		<b>WX523 WX523.1</b>	<b>WX523.9</b>
Nominell spänning		20 V --- Max**	
Hastighet utan last (märk)		2500/min	
Bladdiam- eter	Sågklinga (TCT)	85mmx1.2mmx15mmx24T	
	Sågklinga (HSS)	85mmx1.2mmx15mmx44T	
	Slipande sågklinga	85mmx1.2mmx15mmx60G	
Kapningskapacitet, max. tjocklek:		27mm	
Rekom- menderad maximal material- tjocklek	Trä	27mm	
	Aluminium	3mm	
	Pvc Rör (diameter)	13mm	
	Kakel	8mm	
	Tunna Stålplåt	0.91mm	
Laserbatteri, modellnr.		LR44 1.5V	
Maskinens vikt		2.0kg	1.6kg
Spindel gängstorlek		M6	
Sågblad tjocklek	Sågklinga (TCT)	0.8mm	
	Sågklinga (HSS)	0.65mm	
	Slipande sågklinga	0.8mm	

\*\*Spänning uppmätt utan belastning. Initial batterispänning är max. 20 V. Nominell spänning är 18 V.

## BULLERINFORMATION

bullerinformation	$L_{PA}$ : 92.0dB(A)
Uppmätt ljudstyrka	$L_{WA}$ : 103.0dB(A)
$K_{PA}$ & $K_{WA}$	3.0dB(A)

**Använd hörselskydd.**

## VIBRATIONSDATA (Sågning av trä/Sågning av metall)

Vibrationernas totalvärden (triax vektorsumma) är fastställda enligt EN 62841:

Sågning av trä	Vibrationsutsändningsvärde $a_{h,w}$ = 5,480m/s <sup>2</sup>
	Osäkerhet K= 1.5m/s <sup>2</sup>
Sågning av metall	Vibrationsutsändningsvärde $a_{h,w}$ = 4,628m/s <sup>2</sup>
	Osäkerhet K= 1.5m/s <sup>2</sup>

Det angivna totala vibrationsvärdet och det angivna bullervärdet har uppmätts i enlighet med en standardtestmetod och kan användas för att jämföra ett verktyg med ett annat.

Det angivna totala vibrationsvärdet och det angivna bullervärdet kan också användas i en preliminär exponeringsbedömning.

**! WARNING:** Vibrationer och buller vid användning av elverktyget kan skilja sig från det angivna värdet beroende på vilket sätt verktyget används på, särskilt vilken typ av arbetsstycke som bearbetas beroende på följande exempel och andra varianter på hur verktyget används: Hur verktyget används och materialet som skärs eller borras.

Verktyget är i bra skick och bra underhållet. Användning av korrekt tillbehör för verktyget och säkerställ att de är skarpa och i bra skick. Åtdragningsgraden av greppet på handtagen och om några antivibrations- och bullertillbehör används. Och att verktyget används såsom avsett enligt dess konstruktion och dessa instruktioner.

**Detta verktyg kan orsaka hand-arm vibrationsyndrom om det används på felaktigt sätt.**

**! WARNING:** För att vara korrekt bör en beräkning av exponeringsnivån under verkliga förhållanden vid användning också tas med för alla delar av hanteringscykeln såsom tiden när verktyget är avstängt och när det körs på tomgång utan att utföra något arbete. Detta kan betydligt minska exponeringsnivån över den totala arbetsperioden.

Hjälp för att minimera din exponering för vibrationer och buller.

Använd ALLTID skarpa mejslar, borrar och blad. Underhåll verktyget i enlighet med dessa instruktioner och håll det välsmort (där så behövs). Om verktyget ska användas regelbundet investera då i antivibrations- och bullertillbehör.

Planera ditt arbetsschema för att sprida ut användning av kraftigt vibrerande verktyg över flera dagar.

## VIBRATIONSDATA (SÅGNING AV KAKEL)

Vibrationernas totalvärden (triax vektorsumma) är fastställda enligt EN 60745:

Sågning av kakel	Vibrationsutsändningsvärde $a_n$ = 6.13m/s <sup>2</sup>
	Osäkerhet K = 1.5m/s <sup>2</sup>

Det angivna totala vibrationsvärdet kan användas för att jämföra olika verktyg med varandra samt vid en preliminär exponeringsutvärdering.

**! WARNING:** Vibrationsemissionsvärdet vid användning av maskinverktyg kan skilja sig åt från det deklarerade värdet beroende på hur verktyget används och beroende på följande exempel och andra variationer av hur verktyget används: Hur verktyget används och materialet som verktyget används med.

Verktyget är i bra skick och bra underhållet. Användning av korrekt tillbehör till verktyget och säkerställandet att det är vasst och i bra skick. Beroende på hur tajt åtdraget handtaget är och om några antivibrationsstillbehör används. Verktyget används som avsett enligt konstruktionen och de här instruktionerna. Detta verktyg kan orsaka hand-arm vibrationsyndrom om det används på felaktigt sätt

**! WARNING:** För att det ska bli korrekt bör en beräkning av exponeringsnivån under verkliga förhållanden vid användning också tas med för alla delar av hanteringscykeln såsom tiden när verktyget är avstängt och när det körs på tomgång utan att utföra något arbete. Detta kan betydligt minska exponeringsnivån över den totala arbetsperioden. Hjälp för att minimera risken för vibrationsexponering.

Använd ALLTID skarpa mejslar, borrar och blad. Underhåll verktyget i enlighet med dessa instruktioner och håll det välsmort (där så behövs) Om verktyget ska användas regelbundet, investera i antivibrationsstillbehör. Planera ditt arbetsschema för att sprida ut användning av kraftigt vibrerande verktyg över flera dagar.

## TILLBEHÖR

	WX523	WX523.1	WX523.9
<b>Sågklinga24T (TCT)</b>	1	1	1
<b>Sågklinga 44T (HSS):</b>	1	1	1
<b>Slipande sågklinga</b>	1	1	1
<b>Parallellstyrning</b>	1	1	1
<b>Vakuumadapter</b>	1	1	1
<b>Insexnyckel</b>	1	1	1
<b>20V 2.0 Ah litiumjon-batteri WA3551.1</b>	1	2	/
<b>1 tim Laddare (WA3860)</b>	1	1	/

Vi rekommenderar att du köper dina tillbehör från samma återförsäljare som du köpte produkten från. Läs på tillbehörens förpackning för mera information. Din återförsäljare kan också hjälpa dig och ge dig råd.

## BRUKSANVISNING

 **OBS:** Innan du använder verktyget, läs noga igenom bruksanvisningen.

### ÄNDAMÅLSENLIK ANVÄNDNING:

Maskinen är avsedd för långsgående och tvärsågande kapning av trä med raka såglinjer, stadigt vilande på arbetsstycket.

### MONTERING OCH HANTERING

AKTIVITET	BILD
<b>INNAN ENHETEN TAS I BRUK</b>	
Ta bort batteripaket	Se A1
Ladda batteriet	Se. A2
Sätta i batteripaket	Se. A3
<b>MONTERING</b>	

Montering och borttagning av sågblad



**WARNING:** Ta alltid bort batteriet innan bladet byts!

Se. B

Till/Från-strömbrytaren



**WARNING:**För att undvika att skärskador från den vassa klingan, ska du inte sätta händerna runt bottenplattan.

**OBS:** När du använder verktyget, anslut dammadaptern till dammsamlaren.

Se.C1, C2

Korrsågning

**OBS:** För att undvika skador p.g.a. rekyl; börja inte såga förrän klingan går stabilt.

Se.D1, D2

Skärdjupsinställning

Se.E1, E2

Användning av laserfunktionen

Se F

Byte av laserbatterier

Se.G1-G3

Parallellstyrning

Se.H1, H2

Hålsågning

Se.I1, I2

Borttagning av sågspån

Se. J

## ARBETSTIPPS FÖR DIT VERKTYG

Om ditt verktyg blir för varmt, använd det utan belastning i 2-3 minuter för att kyla av motorn. Undvik användning med låg hastighet under längre perioder.

Skydda sågklingorna mot stötar och slag. För kraftig matning reducerar i hög grad maskinens kapacitet och minskar sågklingans livslängd. Sågresultatet och snittkvaliteten är i stor utsträckning beroende av sågklingas skick och tandform. Använd därför endast välskärpta och för aktuellt material lämpliga sågklingor.

Val av klingor: 24 tänder för allmänt arbete, ungefär 40 tänder för finare sågning, mer än 40 tänder för mycket fin sågning för sköra ytor, diamant för tegel, cementskivor osv.

Använd endast rekommenderade sågklingor.

## UNDERHÅLL VERKTYGEN MED OMSORG

**Avlägsna batteripaketet från verktyget innan du utför någon typ av justering, service eller underhåll.**



Håll verktygen vassa och rena för bättre och säkrare prestanda. Följ instruktionerna för smörjning och byte av tillbehör. Inspektera verktygssladden regelbundet, och låt en auktoriserad verkstad laga den vid behov. Ditt verktyg kräver inte extra smörjning eller underhåll. Det finns inga delar som kan repareras i verktyget. Använd aldrig vatten eller kemiska medel för att rengöra verktyget. Torka rent med en torr trasa. Förvara alltid verktyget på en torr plats. Håll motorns ventileringsöppningar rena. Håll alla knappar fria från damm.

Om strömkabeln är skadad och att undvika fara, måste den ersättas av tillverkaren, servis agenten eller liknande kvalificerad person.

Ta regelbundet bort damm och flisor från skydd och bas för att bibehålla sågens prestanda.

## MILJÖSKYDD



Uttjänade elektriska maskiner får inte kasseras som hushållsavfall. Använd återvinningsfaciliteter om det finns tillgängligt. Kontrollera med din återförsäljare eller vilka lokala föreskrifter som föreligger.

# FELSÖKNING

Symptom	Möjliga orsaker	Möjlig lösning
Verktyget startar inte när du trycker på på/av-knappen.	Batteripacken är inte ansluten. Batteripacken är avstängd. Kolborsten är nersliten.	Kontrollera att batteripacken är ansluten ordentligt i ett vägguttag Ladda batteriet Låt en behörig tekniker byta ut kolborsten.
Skärdjupet är mindre än det du har ställt in.	Sågdamm har ansamlats baktilt på basen.	Skaka ut sågdammet. Överväg att ansluta en dammsugare för dammuppsamling.
Sågbladet spinner eller glider.	Sågbladet är inte ordentligt fastsatt på spindeln.	Ta bort sågbladet, och sätt sedan på det igen enligt beskrivning i avsnittet MONTERING OCH BORTTAGNING AV SÅGBLAD.
Sågbladet sågar inte rakt.	Sågbladet är slött. Sågbladet är felmonterat. Sågen är inte rätt inriktad.	Montera ett nytt, vasst sågblad, på sågen. Kontrollera att sågbladet är rätt monterat. Använd ett parallellanslag.
Sågbladet kastar bakåt (kickback) när du börjar såga.	Sågbladet rör sig inte tillräckligt snabbt.	Låt sågbladet nå full hastighet innan du börjar såga.

162

## För batteriverktyg

Verktyget och batteriet bör användas och förvaras i 0°C-45°C

Den rekommenderade omgivningstemperaturen för laddningssystem vid laddning är 0°C-40°C

## DEKLARATION OM ÖVERENSSTÄMMELSE

Vi,  
POSITEC Germany GmbH  
Grüner Weg 10, 50825 Cologne, Germany

förklarar att denna produkt,  
Beskrivning **Batteridrivna cirkelsåg**  
Typ **WX523 WX523.1 WX523.9 (5-maskinbestämning, sågrepresentant)**  
Funktion **Skärning av olika material med en roterande tandad blad**

uppfyller följande direktiv:

**2006/42/EC**  
**2011/65/EU**  
**2014/30/EU**

uppfyller följande direktiv:

**EN 62841-1, EN 62841-2-5, EN 55014-1, EN 55014-2**  
**EN 60745-1, EN 60745-2-22, EN 61000-3-2, EN 61000-3-3**

Personen som godkänts att sammanställa den tekniska filen.

**Namn Marcel Filz**  
**Adress Positec Germany GmbH**  
**Grüner Weg 10, 50825 Cologne, Germany**



2019/07/23  
Allen Ding  
Vice chefsingenjör, tester och certifiering  
Positec Technology (China) Co., Ltd  
18, Dongwang Road, Suzhou Industrial Park, Jiangsu 215123, P. R. China

# VARNOST IZDELKA SPLOŠNA VARNOSTNA OPOZORILA



**OPOZORILO** Pred uporabo orodja, pazno preberite vsa varnostna opozorila, navodila, preglejte ilustracije ter preverite tehnične podatke orodja.

Neupoštevanje opozoril in navodil lahko privede do električnega udara in/ali resnih poškodb.

**Vsa opozorila in napotila shranite, ker jih boste v prihodnje še potrebovali.**

Pojem „električno orodje“, ki se pojavlja v nadaljnjem besedilu, se nanaša na električna orodja z električnim pogonom (z električnim kablom) in na akumulatorska električna orodja (brez električnega kabla).

## 1) Varnost na delovnem mestu

- a) **Delovno področje naj bo vedno čisto in dobro osvetljeno.** Nered in neosvetljena delovna področja lahko povzročijo nezgode.
- b) **Ne uporabljajte električnega orodja v okolju, kjer lahko pride do eksplozije oziroma tam, kjer se nahajajo vnetljive tekočine, plini ali prah.** Električna orodja povzročajo iskre, zaradi katerega se lahko prah ali para vnameta.
- c) **Prosimo, da med uporabo električnega orodja ne dovolite otrokom ali drugim osebam, da bi se vam približali.** Odvracanje Vaše pozornosti drugim lahko povzroči izgubo kontrole nad napravo.

## 2) Električna varnost

- a) **Priključni vtičak električnega orodja se mora prilegati vtičnici. Spreminjanje vtičaka na kakršenkoli način ni dovoljeno. Pri ozemljenih električnih orodjih ne uporabljajte vtičavev z adapterji.** Nespremenjeni vtičaki in ustrezne vtičnice zmanjšujejo tveganje električnega udara.
- b) **Zogibajte se telesnemu stiku z ozemljenimi površinami kot so na primer cevi, grelci, štedilniki in hladilniki.** Tveganje električnega udara je večje, če je Vaše telo ozemljeno.
- c) **Prosimo, da napravo zavarujete pred dežjem ali vlago.** Vdor vode v električno orodje povečuje tveganje električnega udara.
- d) **Ne uporabljajte kabla za nošenje ali obešanje električnega orodja in ne vlecite za kabel, če želite vtičak izvleči iz vtičnice. Kabel zavarujte pred vročino, oljem, ostrimi robovi ali premikajočimi se deli naprave.** Poškodovani ali zapleteni kabli povečujejo tveganje električnega udara.
- e) **Kadar uporabljate električno orodje zunaj, uporabljajte samo kabselske podaljške, ki so primerni za delo na prostem.** Uporaba kabselskega podaljška, ki je primeren za delo na prostem, zmanjšuje tveganje električnega udara.
- f) **Če je uporaba električnega orodja v**

vlažnem okolju neizogibna, uporabljajte stikalo za zaščito pred kvarnim tokom.

Uporaba zaščitnega stikala zmanjšuje tveganje električnega udara.

## 3) Osebna varnost

- a) **Bodite pozorni, pazite kaj delate ter se dela z električnim orodjem lotite z razumom. Ne uporabljajte električnega orodja, če ste utrujeni oziroma če ste pod vplivom mamil, alkohola ali zdravil.** Trenutek nepazljivosti med uporabo električnega orodja je lahko vzrok za resne telesne poškodbe.
  - b) **Uporabljajte osebno zaščitno opremo in vedno nosite zaščitna očala.** Nošenje osebne zaščitne opreme, na primer maske proti prahu, nedrsečih zaščitnih čevljev, varnostne čelade ali zaščitnih slušnikov, kar je odvisno od vrste in načina uporabe električnega orodja, zmanjšuje tveganje telesnih poškodb.
  - c) **Zogibajte se nenamernemu zagonu.** Pred priključitvijo električnega orodja na električno omrežje in/ali na akumulator in pred dviganjem ali nošenjem se prepričajte, če je električno orodje izklopljeno. Prenaslanje naprave s prstom na stikalo ali priključitev vklopljenega električnega orodja na električno omrežje je lahko vzrok za nezgodo.
  - d) **Pred vklopjanjem električnega orodja odstranite nastavitvena orodja ali izvijače.** Orodje ali ključ, ki se nahaja v vrtečem se delu naprave, lahko povzroči telesne poškodbe.
  - e) **Izogibajte se nenormalni telesni drži. Poskrbite za trdno stojišče in za stalno ravnotežje.** Tako boste v nepričakovanih situacijah električno orodje lahko bolje nadzorovali.
  - f) **Nosite primerna oblačila. Ne nosite ohlapnih oblačil in nakita. Poskrbite, da se med delovanjem električnega orodja vaši lasje, oblačila in rokavice, ne bodo ujeli med premikajoče se dele.** Premikajoči se deli orodja lahko zagrabijo ohlapno oblačilo, dolge lase ali nakit.
  - g) **Če ima električno orodje predvideno namestitev enot za odsesavanje prahu ali zbiranje delcev, poskrbite, da bodo te tudi pravilno nameščene in uporabljene.** Če uporabljate enoto za zbiranje delcev, obstaja manjša nevarnost nesreč zaradi prahu.
  - h) **Upošteвайте, da boste s pogosto uporabo orodja, z njim postali zelo domači, zaradi česar bi lahko ravnali ravnodušno, ter spregledali varnostna pravila za uporabo orodja.** Nepremišljeno ravnanje lahko že v trenutku nepazljivosti, povzroči resne poškodbe.
- ## 4) Skrbna uporaba in ravnanje z električnimi orodji
- a) **Ne preobremenjujte naprave. Pri delu uporabljajte električna orodja, ki so za to delo namenjena.** Z ustreznim električnim orodjem boste v navedenem zmogljivostnem področju delali bolje in varneje.
  - b) **Ne uporabljajte električnega orodja s**

**pokvarjenim stikalom.** Električno orodje, ki se ne da več vklopiti ali izklopiti, je nevarno in ga je potrebno popraviti.

**c) Pred vsakršnimi prilagoditvami, nastavitvami, menjavanjem priključkov ali shranjevanjem, morate električno orodje izklopiti iz napajanja ali iz njega odstraniti akumulator.** Ta previdnostni ukrep preprečuje nenameren zagon električnega orodja.

**d) Električna orodja, ki jih ne uporabljate, shranjujte izven dosega otrok.** Osebam, ki naprave ne poznajo ali niso prebrale teh navodil za uporabo, naprave ne dovolite uporabljati. Električna orodja so nevarna, če jih uporabljajo neizkušene osebe.

**e) Električna orodja in pripomočke redno vzdržujte. Nadzirajte brezhibno delovanje premičnih delov orodja, ki se ne smejo zatikati. Če so ti deli zlomljeni ali poškodovani do te mere, da ovirajo delovanje električnega orodja, jih je potrebno pred uporabo orodja popraviti.** Slabo vzdrževana električna orodja so vzrok za mnoge nezgode.

**f) Rezalna orodja vzdržujte tako, da bodo vedno ostra in čista.** Skrbno negovana rezalna orodja z ostrimi robovi se manj zatikajo in so lažje vodljiva.

**g) Električna orodja, pribor, vsadna orodja in podobno uporabljajte ustrezno tem navodilom. Pri tem upoštevajte delovne pogoje in dejavnost, ki jo boste opravljali.** Uporaba električnih orodij v namene, ki so drugačni od predpisanih, lahko privede do nevarnih situacij.

**h) Poskrbite, da bodo ročaji in ostale prijemalne površine, vedno suhi, čisti in brez ostankov olj ali masti.** Če pride do nepredvidenih situacij, vam spolzki ročaji in prijemalne površine ne zagotavljajo varnega rokovanja in nadzora nad orodjem.

**5) Skrbno ravnanje in uporaba akumulatorskih orodij**

**a) Akumulatorske baterije polnite samo v polnilnikih, ki jih priporoča proizvajalec.** Polnilnik, ki je namenjen določeni vrsti akumulatorskih baterij, se lahko vname, če ga boste uporabljali skupaj z drugačnimi akumulatorskimi baterijami.

**b) V električnih orodjih uporabljajte le akumulatorske baterije, ki so zanje predvidene.** Uporaba drugih akumulatorskih baterij lahko povzroči telesne poškodbe ali požar.

**c) Akumulatorska baterija, katere ne uporabljate, ne sme priti v stik s pisarniškiimi sponkami, kovanci, žebliji, vijaki in drugimi manjšimi kovinskimi predmeti, ki bi lahko povzročili premostitev kontaktov.** Kratek stik med akumulatorskimi kontakti lahko ima za posledico opekline ali požar.

**d) V primeru napačne uporabe lahko iz akumulatorske baterije izteče tekočina. Izogibajte se kontaktu z njo. Pri**

**naključnem kontaktu s kožo spirajte z vodo.** Če pride tekočina v oko, dodatno poiščite tudi zdravniško pomoč. Iztekajoča akumulatorska tekočina lahko povzroči draženje kože ali opekline.

**e) Ne uporabljajte poškodovanih ali prilagojenih akumulatorskih baterij oz. orodij.** Poškodovane ali prilagojene akumulatorske baterije ali prilagojene akumulatorske baterije se lahko nepredvidljivo obnašajo, kar lahko povzroči požar, eksplozijo ali tveganje za poškodbe.

**f) Akumulatorske baterije ali orodja ne izpostavljajte ognju previsoki temperaturi.** Izpostavljenost ognju ali previsoki temperaturi. Izpostavljenost ognju ali vročini nad 130°C lahko povzroči eksplozijo.

**g) Upoštevajte navodila za polnjenje in ne polnite akumulatorske baterije ali orodja pri temperaturi, ki je izven območja, navedenega v navodilih.** Če orodje polnite na nepravilen način ali pri temperaturah, ki so izven določenega območja, lahko pride do poškodb akumulatorske baterije, kar poveča tveganje za požar.

**6) Servisiranje**

**a) Vaše električno orodje naj popravlja le kvalificirano strokovno osebo, ki uporablja originalne nadomestne dele.** Tako bo zagotovljena predpisana varna uporaba orodja.

**b) Nikoli ne servisirajte poškodovanih akumulatorjev.** Poškodovane akumulatorje lahko servisira le proizvajalec ali pooblaščen servisier.

## VARNOSTNA OPOZORI-LA ZA VSE ŽAGE

### POSTOPEK ŽAGANJA

**a)  NEVARNOST: Roke imejte proč od rezalnega območja in rezila.** Če žago držite z obema rokama, si jih ne morete poškodovati z rezilom.

**b) Ne segajte pod obdelovanec.** Ščit vas ne more zaščititi pred rezilom pod obdelovancem.

**c) Globino reza prilagodite na debelino obdelovanca.** Med delom naj gleda izpod obdelovanca manj kot polni zob rezila.

**d) Nikoli ne držite obdelovanca v vaših rokah ali na nogah. Obdelovanec postavite na stabilno platformo.** De preprečite izpostavljenost telesa, zagodenje rezila ali izgubo nadzora je pomembno, da orodje pravilno uporabljate.

**e) Kadar bi med uporabo električnega strojčka lahko z rezalnim orodjem prišli v stik z električno napeljavo, morate slednjega vedno držati za izolirane ročaje.** Če z orodjem pridete v stik električnim kablom pod "napetostjo", to povzroči, da postanejo "električni" tudi kovinski deli celotnega orodja, zaradi česar lahko pride do električnega udara.

**f) Pri žaganju naj bo vedno nameščen**

**razporni klin ali vodilo za ravno rezanje.** To izboljša natančnost reza in zmanjša možnost, da bi se rezilo ukrivilo.

- g) Vedno uporabite rezila pravilne velikosti in oblike (diamantno ali okroglo).** Rezila, ki ne ustrezajo montažni strojni opremi žage, se lahko vrtijo v prazno, kar lahko povzroči izgubo nadzora.
- h) Nikoli ne uporabljajte poškodovanih ali neustreznih podložk oziroma vijakov.** Podložke in vijaki rezila so bili izdelani posebej za vašo žago, za optimalno učinkovitost in varnost delovanja.

## DODATNA VARNOSTNA NAVODILA ZA DELO

### VZROKI POVRATNEGA UDARCA IN REFERENČNA OPOZORILA

— povratni udarec je nenadna reakcija na stisnjenem, ukrivljenem ali neporavnem rezilu, ki povzroča, da se žaga nenadzorovano dvigne iz obdelovanca proti upravljavcu;

— ko se rezilo ujame v zarezo zastane, motor pa enoto požene hitro nazaj proti upravljavcu;

— Če rezilo med rezom postane zvito ali neporavnano, to lahko povzroči, da se zobje rezila zakopljejo v les, in rezilo skoči nazaj proti upravljavcu.

Povratni udarec je posledica nepravilne uporabe žage in/ali nepravilnih obratovalnih postopkov ali pogojev, toda če upoštevate spodaj navedene predpise, ga lahko preprečite.

- a) Ohranite dober oprijem na žago, in roke postavite tako, da se lahko uprete sili povratnega udarca. S telesom bodite vedno izven smeri v kateri žagate.** Povratni sunek lahko povzroči, da žaga skoči nazaj, vendar sile povratnega sunka lahko nadzorujete, če se držite ustreznih varnostnih ukrepov.
- b) Če se rezilo zagozdi, ali se rezilo zaradi neznanega razloga začne ustavljati, spustite sprožilec in brez premikanja držite žago, dokler se rezilo ne ustavi. Nikoli ne poskušajte žage odstraniti iz obdelovanca ali jo povleči nazaj, dokler je rezilo v teku, saj to lahko povzroči povratni udarec.** Preverite in glede na ugotovitve ukrepajte tako, da odstranite razlog za zagozdenje rezila.
- c) Če želite ponovno zagnati žago v obdelovanec, ga poravnajte v rez, in preverite, da zobje rezila niso potopljeni v material.** Če se rezilo zagozdi, se lahko žaga pri ponovnem zagonu premakne ali skoči nazaj.
- d) Za zmanjšanje tveganja stiska rezila ali povratnega udarca, velike plošče podprite.** Velike plošče se pod lastno težo lahko nagibajo. Ploščo morate na obeh straneh podpreti, blizu linije reza in blizu roba plošče.
- e) Ne uporabljajte topih ali poškodovanih rezil.** Nenabrušena ali nepravilno nastavljena rezila napravijo ozek rez, ki povzroča pretirano trenje,

zaustavljanje rezila ali povratni sunek.

- f) Zaklepajoči ročiči za nastavljanje naklona in globine reza morata biti pred začetkom uporabe žage tesno pritrjeni.** Če se rezilo med rezanjem premika, to lahko povzroči zaustavitev rezila in povratni sunek.
- g) Pri žaganju v obstoječe stene ali druga slepa območja bodite še posebej previdni.** Rezilo, ki je potopljeno v obdelovanca, lahko zadene ob predmete, ki povzročijo povratni udarec.

## VARNOSTNA NAVODILA ZA POTOPNO ŽAGO

### FUNKCIJA VAROVALA

- a) Pred vsako uporabo preverite, če se varovalo pravilno zapira. Če se slednje ne premika prosto in ne zapira, krožne žage ne uporabljajte. Nikoli ne fiksirate varovala tako, da je rezilo izpostavljeno.** Če žaga po nesreči pade na tla, se lahko varovalo skrivi. Preverite, če se varovalo prosto premika ter se ne zadeva ob rezilo ali kak drug del.
- b) Preverite delovanje in stanje vzmeti za vračanje varovala v prvotni položaj. Če varovalo in vzmet ne delujeta pravilno, ju morate pred uporabo servisirati.** Zaradi poškodovanih delov ali kopičenja odpadkov obstaja možnost, da varovalo ne deluje brezhibno.
- c) Kadar z orodjem želite opraviti "potopni rez", ki ni neposredno pod 90°, poskrbite, da se osnovna plošča ne bo premikala.** Če se rezilo obremeni v stranski smeri, se pri tem lahko zagozdi in povzroči povratni udarec.
- d) Preden žago odložite, preverite, ali je varovalo zaprto.** Nezaščiteno, prosto se vrteče rezilo bo povzročilo, da bo žaga odskočila in poškodovala kar ji bo na poti. Upoštevajte, da se rezilo po izklopu še nekaj časa vrti.

165

## DODATNI VARNOSTNI PREDPISI ZA KROŽNO ŽAGO

1. Za žaganje lesa in podobnih materialov, uporabljajte le rezila, ki jih priporoča proizvajalec in so skladna z EN-847-1.
2. Ne nameščajte brusilnih kolutov.
3. Uporabiti samo rezila, katerih premer je v skladu z oznakami.
4. Rezilo izberite glede na vrsto materiala, ki ga boste žagali.
5. Uporabljajte le rezila, katerih oznaka števila vrtljajev je enaka ali višja, kot je število vrtljajev orodja.

# DODATNI VARNOSTNI OPOZORILO ZA REZANJE PLOŠČIC

- a) **Ščit mora biti na električno orodje trdno pritrjen in nastavljeno tako, da zagotavlja maksimalno varnost za uporabnika električnega orodja.** Vedno bodite vi in ostali prisotni izven smeri vrtenja rezila. Varovalo pomaga zaščititi uporabnika pred letječimi delci in nehotenim stikom s kolutom.
- b) **Uporabljajte le diamantne rezalne kolute.** Zgolj dejstvo, da lahko nek pribor pritrдите na Vaše električno orodje, še ne zagotavlja varne uporabe.
- c) **Dovoljeno število vrtljajev vsadnega orodja mora biti najmanj tako visoko kot maksimalno število vrtljajev, ki je navedeno na električnem orodju.** Pribor, ki se vrtil hitreje kot je dovoljeno, se lahko zlomi in leti naokrog.
- d) **Brusila lahko uporabljate samo za vrste uporabe, ki jih priporoča proizvajalec. Na primer: Nikoli ne brusite s stransko ploskvijo rezalne plošče.** Rezalne plošče so namenjene odstranjevanju materiala z robom plošče. Brusilo se lahko zaradi bočnega delovanja sile zlomi.
- e) **Za izbrani brusilni kolut vedno uporabljajte nepoškodovane vpenjalne prirobnice pravilne velikosti in oblike.** Ustrezne prirobnice podpirajo brusilni kolut in tako zmanjšujejo nevarnost, da bi se kolut zlomil.
- f) **Ne uporabljajte obrabljenih brusilnih kolutov večjih električnih orodij.** Brusilni koluti za večja električna orodja niso konstruirana za višje število vrtljajev, s katerimi delujejo manjša električna orodja in se lahko zato zlomijo.
- g) **Zunanji premer in debelina vsadnega orodja morata ustrezati meram Vašega električnega orodja.** Napačno dimenzioniranih vsadnih orodij ne boste mogli dovolj dobro zavarovati ali nadzorovati.
- h) **Luknja z apritrditev koluta in prirobnice se morajo natančno prilegati dimenzijam vretena na orodju.** Kolutov, ki dimenzijsko ne ustrezajo pritrditveni opremi električnega orodja, bodo delovali nebalansirano, zaradi česar bodo prekomerno vibrirali ter morda povzročili izgubo nadzora nad orodjem.
- i) **Kadar bi med uporabo električnega strojčka lahko z rezalnim orodjem prišli v stik z električno napeljavo, morate slednjega vedno držati za izolirane ročaje.** Stik z napeljavo, ki je pod napetostjo, lahko povzroči, da so tudi kovinski Deli naprave pod napetostjo, kar lahko povzroči električni udar.
- j) **Uporabljajte osebno zaščitno opremo. Odvisno od vrste uporabe si natakните zaščitno masko čez cel obraz, zaščitno za oči ali zaščitna očala.** Če je potrebno, nosite zaščitno masko proti prahu, zaščitne slušnice, zaščitne rokavice ali specialni predpasnik, ki Vas bo zavaroval pred manjšimi delci materiala. Oči je treba

zavarovati pred tujki, ki nastajajo pri različnih vrstah uporabe naprave in letijo naokrog. Zaščitna maska proti prahu ali dihalna maska morata filtrirati prah, ki nastaja pri uporabi. Predolgo izpostavljanje glasnemu hrupu ima lahko za posledico izgubo sluha.

- k) **Pazite, da bodo druge osebe varno oddaljene od Vašega delovnega območja. Vsak, ki stopi na delovno območje, mora nositi osebno zaščitno opremo.** Odlomljeni delci obdelovanca ali zlomljena vsadna orodja lahko odletijo stran in povzročijo telesne poškodbe, tudi izven neposrednega delovnega območja.
- l) **Kadar bi med uporabo električnega strojčka lahko z rezalnim orodjem prišli v stik z električno napeljavo, morate slednjega vedno držati za izolirane ročaje.** Stik z napeljavo, ki je pod napetostjo, lahko povzroči, da so tudi kovinski Deli naprave pod napetostjo, kar lahko povzroči električni udar.
- m) **Ne odlagajte električnega orodja, dokler se vsadno orodje popolnoma ne ustavi.** Vrteče se vsadno orodje lahko pride v stik z odlagalno površino, zaradi česar lahko izgubite nadzor nad električnim orodjem.
- n) **Električno orodje naj medtem, ko ga prenašate naokrog, ne deluje.** Vrteče se vsadno orodje lahko zaradi naključnega kontakta zagradi Vaše oblačilo in se zavrti v Vaše telo.
- o) **Prezračevalne reže Vašega električnega orodja morate redno čistiti.** Ventilator motorja povleče v ohišje prah in velika količina nabranega prahu je lahko vzrok za električno nevarnost.
- p) **Ne uporabljajte električnega orodja v bližini gorljivih materialov.** Ti materiali se lahko zaradi iskenja vnamejo.

## POVRATNI UDAREC IN USTREZNA OPOZORILO

Povratni udarec je nenadna reakcija na stisnjenem ali zataktnem vrtečem kolesu. Zagodenje rezila povzroči hitro ustavitve vrtečega se kolesa, ki pa lahko povzroči, da je orodje ne nadzorovano potisnjena v smeri nasprotni vrtenja kolesa.

Če se na primer brusilni kolut zatakne aliablokira v obdelovancu, se lahko rob brusilnega koluta, ki je potopljen v obdelovanec, zaplete vanj in brusilni kolut se odlomi ali povzroči povratni udarec. Brusilni kolut se nato premakne proti uporabniku ali proč od njega, odvisno od smeri vrtenja brusilnega koluta na mestu blokiranja. Blokirni koluti se lahko pri tem tudi zlomijo.

Povratni udarec je posledica napačne ali pomanjkljive uporabe električnega orodja. Preprečite ga lahko z ustreznimi previdnostnimi ukrepi. Navedeni so v nadaljevanju besedila.

- a) **Dobro držite električno orodje in premaknite telo in roke v položaj, v katerem boste lahko prestregli moč povratnega udarca. Če je na voljo dodatni ročaj, ga obvezno uporabljajte in tako zagotovite najboljše možno nadziranje moči povratnih udarcev Ali reakcijskih momentov pri zagonu naprave.** Z ustreznimi previdnostnimi ukrepi lahko uporabnik obvlada moč

povratnih udarcev in reakcijskih momentov.

- b) Nikoli z roko ne segajte v bližino vrtečih vsadnih orodij.** V primeru povratnega udarca se lahko orodje premakne čez Vašo roko.
- c) Svojega telesa ne postavite v smer, skladno z vrtečim se kosom.** Povratni udarec potisne električno orodje v smer, ki je nasprotna smeri premikanja brusilnega koluta na mestu blokiranja.
- d) Posebno previdno delajte v kotih, na ostrih robovih in podobnih površinah. Preprečite, da bi vsadna orodja odskočila od obdelovanca in se zagostila.** Vrteče se vsadno orodje se v kotih, na ostrih robovih ali e odskoči, zlahka zagostji. To povzroči zgubo nadzora ali povratni udarec.
- e) Nikoli ne nameščajte rezalne verige, rezila ali segmentiranega diamantnega rezila, ki ima zunanji razmik med zobmi večji od 10 mm.** Ta vsadna orodja pogosto povzročijo povratni udarec ali izgubo nadzora nad električnim orodjem.
- f) Izogibajte se blokiranju rezalne plošče ali premočnemu pritiskanju na obdelovanec. Ne delajte pretirano globokih rezov.** Preobremenjenost rezalne plošče se poveča, prav tako dovzetnost za zatikanje ali blokiranje in s tem možnost povratnega udarca ali zloma brusila.
- g) Če se rezalna plošča zagostji ali e prekinete z delom, električno orodje izklopite in ga držite pri miru, dokler se kolut popolnoma ne ustavi. Nikoli ne poskušajte rezalne plošče, ki se še vrti, potegniti iz reza, ker lahko pride do povratnega udarca.** Ugotovite in odstranite vzrok zagostitve.
- h) Dokler se električno orodje nahaja v obdelovancu, ga ne smete ponovno vklopiti. Počakajte, da bo rezalna plošča dosegla polno število vrtljajev in šele potem previdno nadaljujte z rezanjem.** V nasprotnem primeru se lahko plošča zatakne, skoči iz obdelovanca ali povzroči povratni udarec.
- i) Plošče ali velike obdelovance ustrezno podprite in tako zmanjšajte tveganje povratnega udarca zaradi zatakneje rezalne plošče.** Veliki obdelovanci se lahko zaradi lastne teže upognejo. Obdelovanec mora biti podprt z obeh strani, pa tudi v bližini reza in na robu.
- j) Še posebno previdni bodite pri „rezanju žepov“ v obstoječe stene ali v druga področja, v katera nimate vpogleda.** Pogrezajoča se rezalna plošča lahko pri zarezovanju v plinske ali vodovodne cevi ter električne vodnike in druge predmete povzroči povratni udarec.

## DODATNI VARNOSTNI PREDPISI:

1. Vedno nosite masko za prah.

## VARNOSTNA OPOZORI-LA ZA LASER



**OPOZORILO:** Preberite vsa varnostna opozorila in navodila. Neupoštevanje opozoril in navodil lahko privede do resnih poškodb.

### Vsa opozorila in navodila si shranite za kasnejšo uporabo.

Tovrstni laserji običajno ne predstavljajo nevarnosti za vid, čeprav strmenje neposredno v laserski žarek lahko povzroči začasno slepoto.

Zato nikoli ne ržite neposredno v laserski žarek. Pri zrenju v laserski žarek obstaja nevarnost, zato pri teh opravilih vedno upoštevajte vsa varnostna pravila:

1. Laser lahko uporabljate in vzdržujete le skladno z navodili proizvajalca.
2. Laserskega žarka nikoli ne usmerjajte proti osebam ali predmetom, ki niso obdelovanci.
3. Laserskega žarka ne smete nikoli usmerjati neposredno proti drugi osebi, predvsem v predel njenih oči za dlje kot 0,25 sekunde.
4. Vedno poskrbite, da je laserski žarek usmerjen neposredno proti trdnemu in neodsevnemu delu obdelovanca, npr. proti lesenemu ali grobo obdelani površini. Odsevne površine iz jekla ali podobnih materialov niso primerne, kajti slednje lahko usmerijo laserski žarek nazaj proti vam.
5. Laserske naprave nikoli ne zamenjajte z drugo, ki ni iste vrste. Vsa popravila naj izvaja le proizvajalec ali pooblaščen servisier.
6. POZOR: Uporaba nepredpisanih elementov za krmiljenje lahko povzroči izpostavljenost nevarnemu sevanju.

### DODATNA VARNOSTNA NAVODILA ZA LASER RAZREDA 2

Laserska naprava, ki je nameščena na tem orodju je razreda 2, s sevanjem 1.5mW in valovno dolžino 650nm. **LASERSKO SEVANJE RAZREDA 2, NE GLEJTE NEPOSREDNO V ŽAREK**

## VARNOSTNA OPOZORI-LA ZA AKUMULATOR

- a) Ne razstavlajte, odpirajte ali odstranjujte celic akumulatorja.**
- b) Pazite, da ne povzročite kratkega stika med kontaktoma akumulatorja. Akumulatorjev nikoli ne shranjujte v škatli ali predalu, kjer bi lahko prišlo do kratkega stika zaradi stika kontaktov s prevodnimi predmeti.** Kadar akumulator ni nameščen v orodju, ga hranite proč od drugih kovinskih predmetov, kot so sponke za papir, kovanci, ključi, žebliji, vijaki ali drugi drobni kovinski predmeti, ki bi lahko omogočili stik med kontaktoma. Če pride do stika med kontaktoma akumulatorja, to lahko povzroči požar.
- c) Akumulatorja ne izpostavlajte vročini ali ognju. Poskrbite, da ne bo izpostavljen neposredni sončni svetlobi.**
- d) Akumulatorja ne izpostavlajte mehanskim**

udarcem.

- e) Če opazite, da akumulator pušča, pazite, da tekočina ne bo prišla v stik z očmi. Če akumulatorska tekočina vseeno pride v stik z očmi, izperite prizadeto območje z obilo vode in poiščite zdravniško pomoč.
- f) Predvsem pa takoj poiščite medicinsko pomoč, če ste celico ali del akumulatorja zaužili.
- g) Akumulator shranjujte na čistem in suhem mestu.
- h) Če se akumulator zamaže, ga takoj očistite s čisto in suho krpo.
- i) Akumulator morate pred uporabo napolniti. Pri polnjenju akumulatorja vedno upoštevajte predpisana navodila in postopke.
- j) Če akumulatorja ne polnite, ga odstranite iz polnilca.
- k) Po daljšem obdobju skladiščenja, boste za doseg maksimalne zmogljivosti akumulatorja verjetno morali slednjega nekajkrat napolniti in izprazniti.
- l) Akumulator deluje najbolj učinkovito, če ga uporabljate pri običajni sobni temperaturi (20 °C ± 5 °C).
- m) Pri odlaganju akumulatorja pazite, da boste akumulatorje, ki imajo različne elektrokemične sisteme zavrgli ločeno.
- n) Za polnjenje uporabljajte le polnilnike, ki jih je predpisal WORX. Nikoli ne uporabljajte polnilnikov, ki niso posebej namenjeni za polnjenje vašega akumulatorja. Polnilec, ki je lahko primeren za polnjenje ene vrste akumulatorjev, lahko pri drugi povzroči nevarnost požara.
- o) Nikoli ne uporabljajte polnilcev, ki niso posebej zasnovani za polnjenje vašega akumulatorja.
- p) Akumulatorje shranjujte izven dosega otrok.
- q) Za podrobnosti, si oglejte gradivo, ki je bilo priloženo akumulatorju.
- r) Če orodja ne uporabljate, iz njega odstranite akumulator.
- s) Akumulatorje odlagajte skladno s predpisi.
- t) V napravi ne uporabljajte celic različnih proizvajalcev, zmogljivosti, velikosti ali tipa.
- u) Akumulator odstranite iz originalne embalaže šele, ko ga boste potrebovali.
- v) Upoštevajte znaka plus (+) in minus (-) na akumulatorju ter poskrbite za njegovo pravilno u0porabo

	Opozorilo
	Uporabljajte zaščito za ušesa
	Uporabljajte zaščito za oči
	Nosite zaščitno masko za prah
	NE GLEJTE NEPOSREDNO V ŽAREK
	LASERSKO SEVANJE
	Odpadnih električnih naprav ne smete zavreči skupaj z ostalimi gospodinjstskimi odpadki. Dostavite jih na mesto za ločeno zbiranje odpadkov. Glede podrobnosti, se posvetujte z lokalno službo za ravnanje z odpadki.
 Li-Ion 	Akumulatorjev ne zavrzite skupaj z ostalimi odpadki, temveč jih dostavite na mesto za ločeno zbiranje odpadkov.
	Poskrbite, da boste pred menjavanjem dodatkov odstranili akumulator.
	Nosite zaščitne rokavice
	Les
	Kovina

## SIMBOLI



Zaradi zmanjševanja nevarnosti poškodb, se temeljito seznanite z navodili za uporabo



## SESTAVNI DELI







1. ROČAJ Z MEHKO OBLOGO
2. ZGORNJE VAROVALO REZILA
3. SESALNI NASTAVEK
4. ODOČNI KANAL ZA PRAH
5. PRITRDILO ZA VZDOLŽNO VODILO
6. VZDOLŽNO VODILO
7. SPODNJE VAROVALO REZILA
8. OSNOVNA PLOŠČA
9. ROČICA SPODNJEGA VAROVALA
10. ROČICA ZA NASTAVITEV GLOBINE REZA
11. VARNOSTNO STIKALO
12. STIKALO ZA VKLOP/IZKLOP
13. AKUMULATOR\*
14. GUMB ZA ZAKLEPANJE VRETENA
15. LASERJA
16. REZILO (GLEJTE SLIKO B)
17. VIJAK REZILA (GLEJTE SLIKO B)
18. ZUNANJA PRIROBNICA (GLEJTE SLIKO B)
19. IMBUS KLJUČ (GLEJTE SLIKO B)
20. STIKALO ZA VKLOP/IZKLOP LASERJA (GLEJTE SLIKO F)
21. BATERIJI ZA NAPAJANJE LASERJA (DVE) (GLEJTE SLIKO G2)

\*Pri standardni dobavi niso vključeni vsi prikazani dodatki.

## TEHNIČNI PODATKI

Vrsta izdelka WX523 WX523.1 WX523.9 (5- zasnovna naprave, predstavnik žag)

	WX523 WX523.1	WX523.9
Napetost	20 V $\text{---}$ Max**	
Št. vrt. brez obremenitve	2500/min	

	Aluminij
	Plastiko
	Ploščice
	Nepravilno
	Pravilno
	Zaklenjeno
	Odklenjeno
	Abrazivni rezalni kolut
	HSS rezilo
	TCT rezilo
	Ne izpostavljajte dežju ali vodi
	Prepovedano sežiganje
	Pozitivni pol
	Negativni pol

Velikost rezila	TCT rezilo	85mmx1.2mmx15mmx24T
	HSS rezilo	85mmx1.2mmx15mmx44T
	Abrazivni rezalni kolut	85mmx1.2mmx15mmx60G
Maks globina rezanja		27mm
Največja priporočena debelina materiala	Les	27mm
	Aluminij	3mm
	PVC cevi (premer)	13mm
	Ploščice	8mm
	Slojnatno jeklo	0.91mm
Številka modela laserske baterije		LR44 1.5V
Teža strojčka	2.0kg	1.6kg
Velikost navoja vretena		M6
Debelina žaginega rezila	TCT rezilo	0.8mm
	HSS rezilo	0.65mm
	Abrazivni rezalni kolut	0.8mm

170

\*\*Napetost je bila izmerjena brez obremenitve. Začetna napetost akumulatorja doseže maksimum 20 V. Običajna napetost je 18 V.

## PODATKI O HRUPU

Vrednotena raven zvočnega tlaka	$L_{pA}$ : 92.0dB(A)
Vrednotena raven zvočne moči	$L_{WA}$ : 103.0dB(A)
$K_{FA}$ & $K_{WA}$	3.0dB(A)

**Uporabljajte zaščito za ušesa.**

## PODATKI O VIBRACIJAH (REZANJE LESA/REZANJE KOVINE)

Skupne vrednosti oscilacij (vektorski seštevek treh smeri), skladno z EN 62841:

Rezanje lesa	Vrednost emisije vibracij: $a_{h,W} = 5,480m/s^2$
	Nezanesljivost meritve $K = 1.5m/s^2$
Rezanje kovine	Vrednost emisije vibracij: $a_{h,W} = 4,628m/s^2$
	Nezanesljivost meritve $K = 1.5m/s^2$

Deklarirana skupna raven vibracij ter deklarirana vrednost emisij hrupa, sta bili izmerjeni skladno s standardno testno metodo in služita primerjavi orodij med seboj. Deklarirano skupno raven vibracij ter deklarirano vrednost emisij hrupa, lahko uporabljate tudi kot osnovo za ocenjevanje izpostavljenosti.



**OPOZORILO:** Dejanski vrednosti emisij vibracij ter hrupa med uporabo orodja, se lahko razlikujeta od navedenih, kajti nanju vpliva tudi način uporabe orodja ter vrsta obdelovanca, predvsem pa naslednje okoliščine:

Način uporabe orodja in materiali, ki jih lahko obdelujete. Ali je orodje v dobrem stanju in ustrezno vzdrževano. Ali uporabljate ustrezni dodatek in njegova brezhibnost. Čvrstost oprijema ročajev in morebitna uporaba dodatkov za zmanjševanje vibracij.

Uporaba orodja za predviden namen, skladen s temi navodili.

**Če orodja ne uporabljate pravilno, lahko povzroči vibracijski sindrom zapestja in rok**



**OPOZORILO:** Če želimo resnično natančno oceniti raven izpostavljenosti v dejanskih okoliščinah, moramo upoštevati tudi vse faze delovnega procesa, tudi število vklopov in izklopov strojčka ter čas, ko deluje v prostem teku in neobremenjeno. To lahko znatno zmanjša raven izpostavljenosti tekom celotnega delovnega procesa.

Pomoč pri zmanjševanju tveganja pri izpostavljenosti vibracijam in hrupu.

VEDNO uporabljajte le ostre pripomočke.

Orodje vzdržujte skladno s temi navodili in poskrbite, da bo dobro namazano (kjer je potrebno).

Če boste orodje uporabljali redno, potem investirajte v dodatke za zmanjševanje vibracij in hrupa.

Delo si organizirajte tako, da boste opravila z visoko ravno vibracij izvajali v več fazah, tekom nekaj dni.

## PODATKI O VIBRACIJAH (REZANJE PLOŠČIC)

Skupne vrednosti oscilacij (vektorski seštevek treh smeri), skladno z EN 60745:

Rezanje ploščic	Vrednost emisije vibracij: $a_{h,W} = 6,13m/s^2$
	Nezanesljivost meritve $K = 1.5m/s^2$

Deklarirano vrednost emisije vibracij lahko uporabite

za primerjavo med strojčki, hkrati pa s pomočjo nje predvidite pričakovano raven izpostavljenosti.

**⚠ OPOZORILO:** Dejanska vrednost emisij vibracij med uporabo strojčka, se lahko razlikuje od navedene, kajti nanjo vpliva tudi način uporabe strojčka, predvsem naslednje okoliščine:  
Način uporabe strojčka in materiali, ki jih lahko žagate. Ali je strojček v dobrem stanju in ustrezno vzdrževan. Ali uporabljate ustrezni pripomoček za orodje in je ta oster ter v brezhibnem stanju.  
Čvrstost oprijema ročajev in morebitna uporaba dodatkov za zmanjševanje vibracij.  
Uporaba strojčka za predviden namen, skladen s temi navodili.  
Če strojčka ne uporabljate pravilno, lahko povzročijo vibracijski sindrom zapestja in rok.

**⚠ OPOZORILO:** Če želimo resnično natančno oceniti raven izpostavljenosti v dejanskih okoliščinah, moramo upoštevati tudi vse faze delovnega procesa, tudi število vklopov in izklopov strojčka ter čas, ko deluje v prostem teku in neobremenjeno. To lahko znatno zmanjša raven izpostavljenosti tekom celotnega delovnega procesa.  
Pomoč pri zmanjševanju tveganja pri izpostavljenosti vibracijam.  
VEDNO uporabljajte le ostre pripomočke.  
Strojček vzdržujte skladno s temi navodili in poskrbite, da bo dobro namazan (kjer je potrebno).  
Če boste strojček uporabljali redno, potem investirajte v dodatke za zmanjševanje vibracij.  
Delo si organizirajte tako, da boste opravila z visoko ravno vibracij izvajali v več fazah, tekom nekaj dni.

## DODATKI

	WX523	WX523.1	WX523.9
<b>TCT 24T rezilo</b>	1	1	1
<b>HSS 44T rezilo</b>	1	1	1
<b>Abrazivni rezalni kolot</b>	1	1	1
<b>Vzdolžno vodilo</b>	1	1	1
<b>Sesalni nastavek</b>	1	1	1
<b>Imbus Ključ</b>	1	1	1
<b>20V 2,0 Ah litijev akumulator (WA3551.1)</b>	1	2	/
<b>1 h polnilnik (WA3860)</b>	1	1	/

Priporočamo vam, da dodatke vedno kupujete v isti

trgovini, kot ste kupili strojček. Za podrobnosti si oglejte razlage na embalaži kompleta dodatkov. Pri odločanju o ustreznem dodatku, vam lahko pomaga tudi osebeje v trgovini.

## NAVODILA ZA UPORABO

**⚠ OPOMBA:** Preden začnete uporabljati strojček, si pozorno preberite navodila.

### NAMEN UPORABE:

Orodje je namenjeno za žaganje in prečno rezanje lesa ter ostalih lesnih gradiv, pri rezanju pa mora obvezno trdno stati na obdelovancu.

### SESTAVLJANJE IN NAČIN UPORABE

Dejanje	Slika
<b>PRED ZAČETKOM UPORABE</b>	
Odstranjevanje akumulatorja	Glejte Sliko A1
Polnjenje akumulatorja	Glejte Sliko A2
Nameščanje akumulatorja	Glejte Sliko A3
<b>SESTAVLJANJE</b>	
Montaža in odstranjevanje rezila	
<b>⚠ OPOZORILO:</b> Pred menjavanjem rezila, obvezno odstranite akumulator iz ležišča!	Glejte Sliko B
Varnostno stikalo in stikalo On/Off	
<b>⚠ OPOZORILO:</b> Zaradi preprečevanja ureznin z ostrim rezilom, nikoli ne segajte z rokami pod osnovno ploščo. <b>OPOMBA:</b> Pri uporabi orodja priključite adapter za prah na zbiralnik prahu.	Glejte Sliki C1, C2
Prečno in potopno rezanje	
<b>OPOMBA:</b> Zaradi preprečevanja poškodb zaradi povratnega udarca, nikoli ne začnite z rezanjem preden se rezilo začne vrteti z delovno hitrostjo.	Glejte Sliki D1, D2
Nastavljanje globine rezanja	Glejte Sliki E1, E2
Uporaba laserske lučke	Glejte Sliko F
Menjava baterij laserja	Glejte Sliki G1-G3
Vzdolžno vodilo	Glejte Sliki H1, H2
Rezanje žepov	Glejte Sliki I1, I2
Odstranjevanje žagovine	Glejte Sliko J

# NAPOTKI ZA UPORABO ORODJA

Če se vaše orodje med delom segreje, ga približno 2-3 minute pustite delovati neobremenjenega, da se motor ohladi. Izogibajte se predolgemu delu z nizkimi hitrostmi.

Rezila zaščitite pred trkom in šokom. Rezanje z veliko sile lahko bistveno zmanjša sposobnost orodja in zmanjšuje življenjsko dobo rezila. Učinkovitost žaganja in kakovost rezanja sta odvisna od stanja in števila zob rezila. Zato uporabljajte le ostra rezila, ki so primerna za rezanje izbranega materiala.

Izbira rezil: Rezila z 24 zobmi za splošno delo, približno 40 zob za fine reze, več kot 40 zob za zelo fine reze v delikatne površine, diamanta za ploščice, cementne plošče, itd.

Uporabljajte samo priporočena rezila.

## ORODJE SKRBN VZDRŽUJTE

**Pred vsakim prilagajanjem, servisiranjem ali vzdrževanjem, odstranite akumulator iz orodja.**

Poskrbite, da bo orodje vedno čisto, in rezilo ostro. Upoštevajte navodila za mazanje in zamenjavo delov dodatne opreme.

Kable orodja občasno preglejte, in če so poškodovani, naj jih popravi pooblaščen servis. Strojčka ne rabite dodatno mazati.

Strojček tudi nima nobenih delov, ki bi jih morali servisirati.

Za čiščenje strojčka nikoli ne uporabljajte vode ali kemičnih sredstev. Obrišite ga le s suho krpo. Strojček vedno shranjujte na

Obrišite ga le s suho krpo. Strojček vedno shranjujte na suhem mestu. Poskrbite, da bodo prezračevalne odprtine čiste. Vsi elementi krmiljenja morajo biti čisti, brez prahu.

Če je napajalni kabel poškodovan, ga lahko zamenja le proizvajalec, njegov serviser ali podobno usposobljene osebe, sicer obstaja nevarnost poškodb.

Za zagotovitev pravilnega delovanja občasno očistite prah in ostanke materiala.

## VAROVANJE OKOLJA

 Odpadnih električnih naprav ne smete zavreči skupaj z ostalimi gospodinjskimi odpadki. Dostavite jih na mesto za ločeno zbiranje odpadkov. Glede podrobnosti, se posvetujte z lokalno službo za ravnanje z odpadki.

# ODPRAVLJANJE NAPAK

Simptom	Morebitni vzroki	Možna rešitev
Orodje ne deluje ko premaknete stikalo za vklop.	Akumulator ni vstavljen v ležišče. Akumulator je izpraznjen. Karbonska ščetka je obrabljena	Preverite, če je akumulator pravilno povezan s kontakti v ležišču. Polnjenje akumulatorja Če je to potrebno, naj kvalificirana oseba zamenja karbonsko krtačo.
Globina reza je manj kot nastavljena.	Žagovina se kopiči na zadnjem delu podnožja.	Žagovino z tresenjem odstranite. Premislite o namestitvi sesalca za zbiranje praha.
Rezilo zdrsva ali se vrti v prazno	Rezilo ni zadosti pritrjeno oziroma ni poravnano na vretenu.	Odstranite rezilo in ga namestite nazaj kot je opisano v poglavju Montaža in odstranjevanje rezila.
Rezilo ne reže naravnost.	Rezilo je topo. Rezilo ni nameščeno pravilno. Žaga ni vodena pravilno.	Rezilo je topo. Rezilo ni nameščeno pravilno. Žaga ni vodena pravilno.
Rezilo se na začetku rezanja odbija od obdelovanca	Rezilo se ne vrti dovolj hitro	Preden začnete rez, pustite, da rezilo doseže končno hitrost.

## ZA AKUMULATORSKA ORODJA

Razpon temperature okolice za uporabo in shranjevanje orodja in baterije je 0°C–45°C.  
Priporočeni razpon temperature okolice za polnilni sistem med polnjenjem je 0°C–40°C.

173

## IZJAVA O SKLADNOSTI

Mi,  
POSITEC Germany GmbH  
Grüner Weg 10, 50825 Cologne, Germany

Izjavljamo, da je izdelek,  
Opis izdelka **Akumulatorska krožna žaga**  
Vrsta izdelka **WX523 WX523.1 WX523.9 (5-zasnova naprave, predstavnik žag)**  
Namen uporabe **Rezanje različnih materialov z vrtečim se zobatim rezilom**

skladen z naslednjimi direktivami,

**2006/42/EC**  
**2011/65/EU**  
**2014/30/EU**

in izpolnjuje naslednje standarde

**EN 62841-1, EN 62841-2-5, EN 55014-1, EN 55014-2**  
**EN 60745-1, EN 60745-2-22, EN 61000-3-2, EN 61000-3-3**

Oseba, ki je pooblaščen za skladnost tehnične dokumentacije,

Ime **Marcel Filz**  
Naslov **Positec Germany GmbH**  
Grüner Weg 10, 50825 Cologne, Germany



2019/07/23  
Allen Ding  
Namestnik glavnega inženirja,  
Testiranje in certifikacija  
Positec Technology (China) Co., Ltd  
18, Dongwang Road, Suzhou Industrial  
Park, Jiangsu 215123, P. R. China







**[www.worx.com](http://www.worx.com)**

Copyright © 2019, Positec. All Rights Reserved.  
AR01231606