

# WORX NITRO

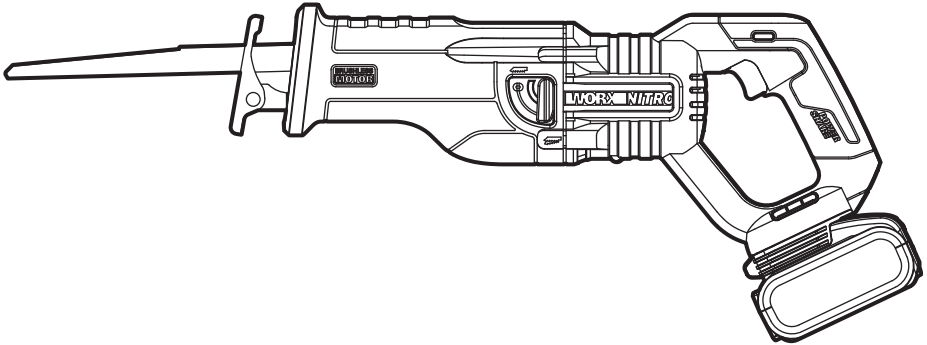

<b>Cordless Reciprocating Saw</b>	<b>EN</b>	<b>P07</b>
<b>Akku-Säbelsäge</b>	<b>D</b>	<b>P12</b>
<b>Scie alternative sans fil</b>	<b>F</b>	<b>P18</b>
<b>Sega alternativa senza filo</b>	<b>I</b>	<b>P24</b>
<b>Sierra sable a batería</b>	<b>ES</b>	<b>P30</b>
<b>Serra recíproca sem fio</b>	<b>PT</b>	<b>P36</b>
<b>Accu reciprozaag</b>	<b>NL</b>	<b>P42</b>
<b>Batteridrevet pendelstikksag</b>	<b>DK</b>	<b>P48</b>
<b>Ledningsfri bajonetsav</b>	<b>NOR</b>	<b>P53</b>
<b>Sladdlös tigersåg</b>	<b>SV</b>	<b>P59</b>
<b>Bezprzewodowa piła szablasta</b>	<b>PL</b>	<b>P64</b>
<b>Παλινδρομικό πριόνι μπαταρίας</b>	<b>GR</b>	<b>P70</b>
<b>Akkumulátoros orrfűrész</b>	<b>HU</b>	<b>P76</b>
<b>Ferästräu cu mișcare alternativă</b>	<b>RO</b>	<b>P82</b>
<b>Akumulátorová mečová píla</b>	<b>CZ</b>	<b>P88</b>
<b>Akumulátorová píla chvostovka</b>	<b>SK</b>	<b>P93</b>
<b>Akumulatorska povratna žaga</b>	<b>SL</b>	<b>P99</b>
<b>Акумуляторная сабельная пила</b>	<b>RU</b>	<b>P105</b>

**WX516 WX516.X**

<b>Original Instruction</b>	<b>EN</b>
<b>Originalbetriebsanleitung</b>	<b>D</b>
<b>Notice originale</b>	<b>F</b>
<b>Istruzioni originali</b>	<b>I</b>
<b>Manual original</b>	<b>ES</b>
<b>Manual original</b>	<b>PT</b>
<b>Oorspronkelijke gebruiksaanwijzing</b>	<b>NL</b>
<b>Original brugsanvisning</b>	<b>DK</b>
<b>Original driftsinstruks</b>	<b>NOR</b>
<b>Bruksanvisning i original</b>	<b>SV</b>
<b>Instrukcja oryginalna</b>	<b>PL</b>
<b>ΜΕΤΑΦΡΑΣΗ ΤΩΝ ΠΡΩΤΟΤΥΠΩΝ ΟΔΗΓΙΩΝ</b>	<b>GR</b>
<b>Eredeti használati utasítás</b>	<b>HU</b>
<b>Instrucțiuni originale</b>	<b>RO</b>
<b>Původní návod k používání</b>	<b>CZ</b>
<b>Pôvodný návod na použitie</b>	<b>SK</b>
<b>Izvirna navodila</b>	<b>SL</b>
<b>Оригинальное руководство по эксплуатации</b>	<b>RU</b>

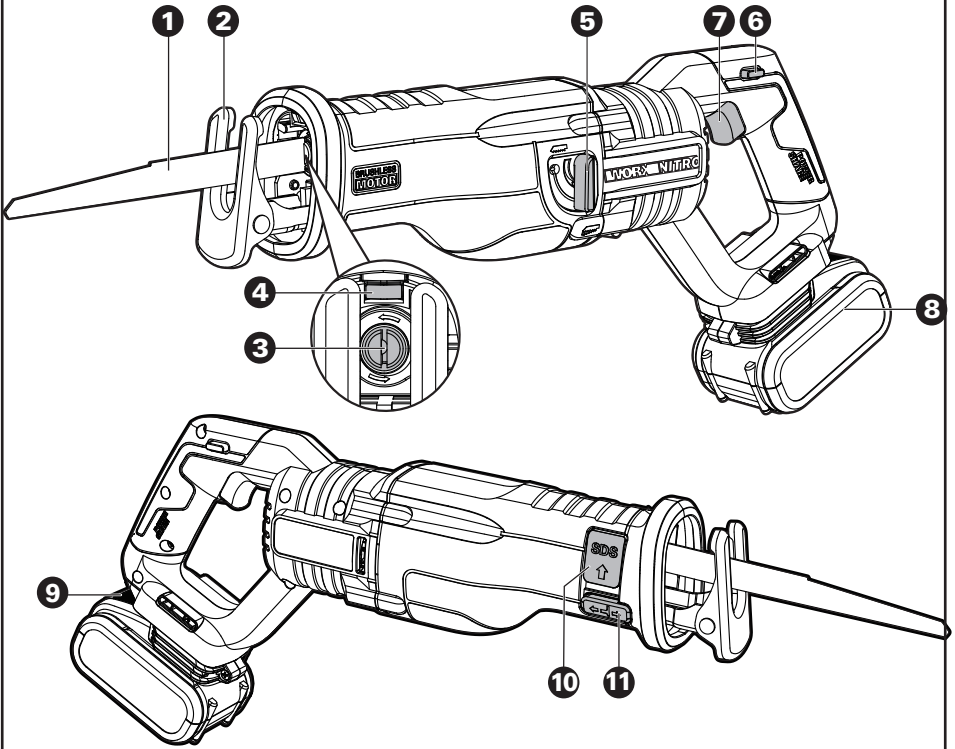

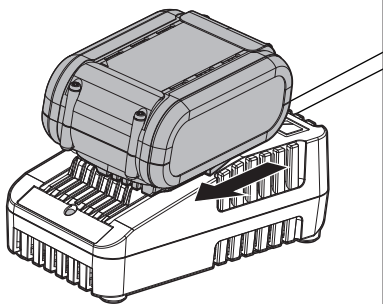
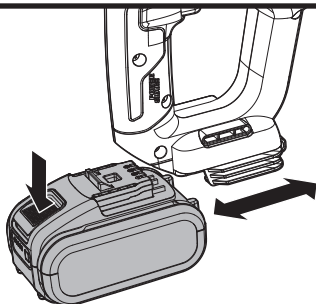
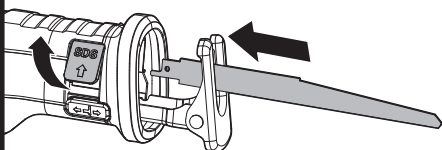
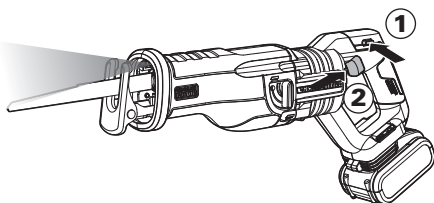
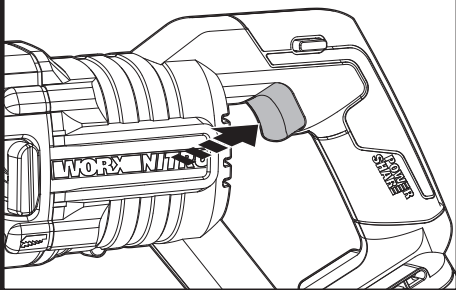
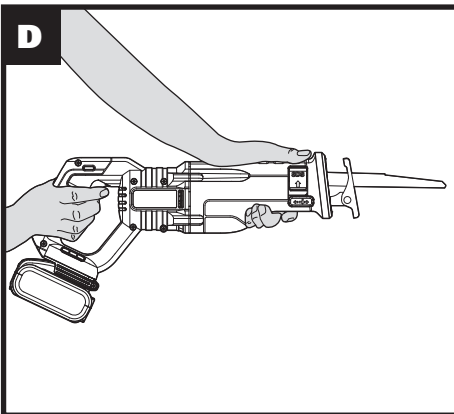
**A1****A2****B****C1****C2****D**



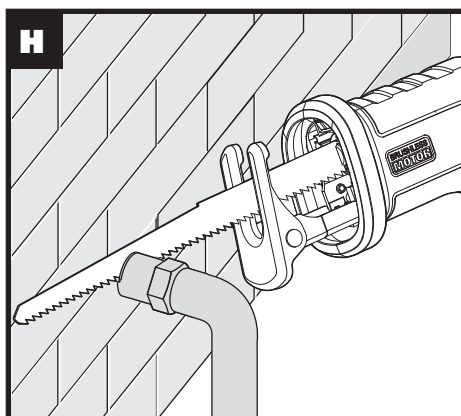
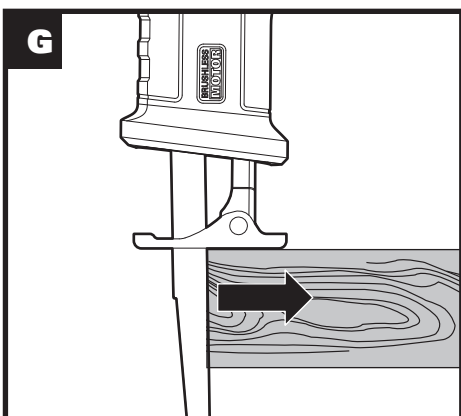
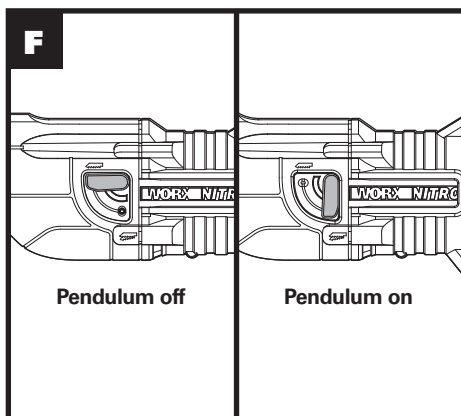
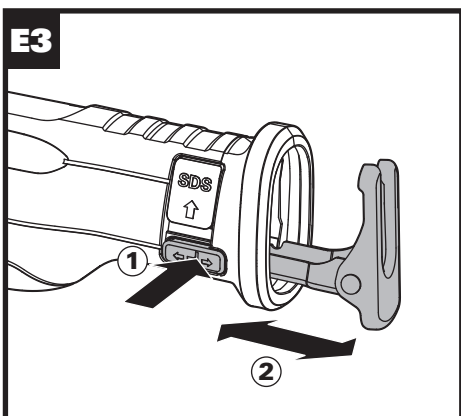
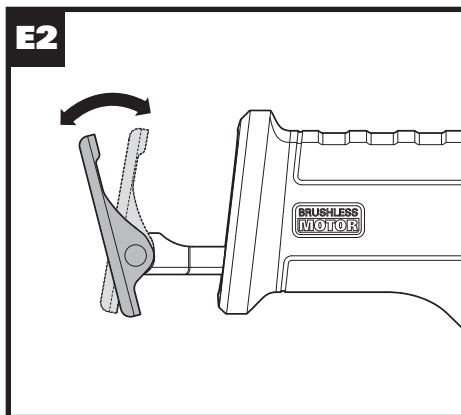
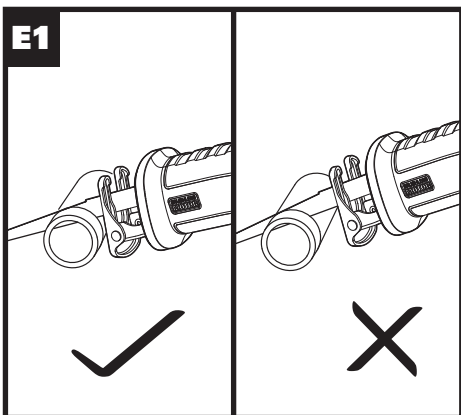

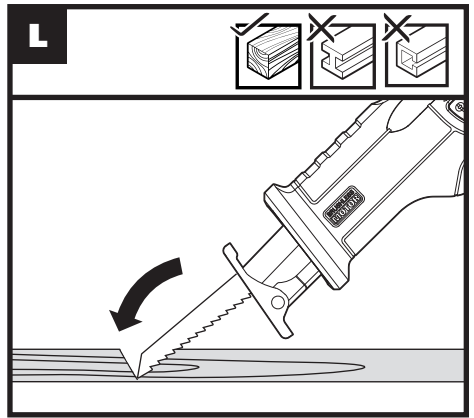
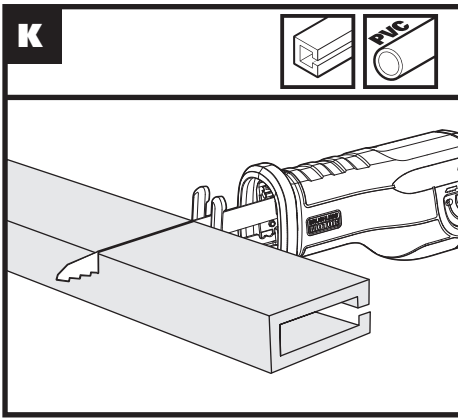
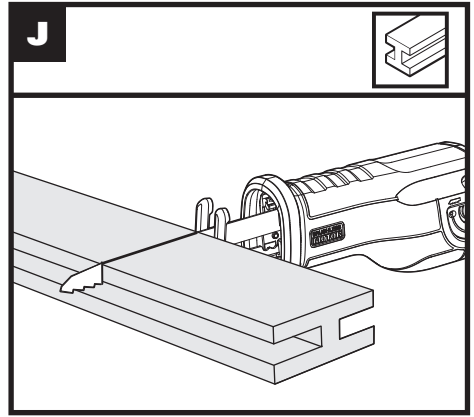
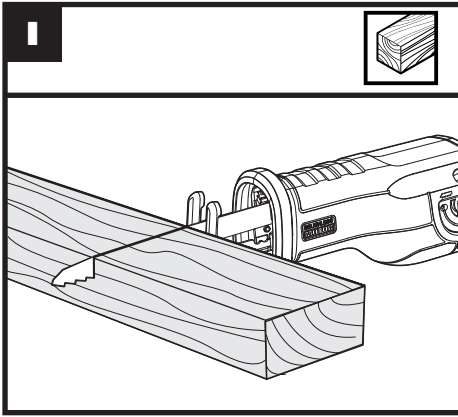

# PRODUCT SAFETY

## GENERAL POWER TOOL

### SAFETY WARNINGS

 **WARNING:** Read all safety warnings, instructions, illustrations and specifications provided with this power tool. Failure to follow all instructions listed below may result in electric shock, fire and/or serious injury.

#### Save all warnings and instructions for future reference.

The term "power tool" in the warnings refers to your mains-operated (corded) power tool or battery-operated (cordless) power tool.

#### 1) WORK AREA SAFETY

- a) **Keep work area clean and well lit.** Cluttered or dark areas invite accidents.
- b) **Do not operate power tools in explosive atmospheres, such as in the presence of flammable liquids, gases or dust.** Power tools create sparks which may ignite the dust or fumes.
- c) **Keep children and bystanders away while operating a power tool.** Distractions can cause you to lose control.

#### 2) ELECTRICAL SAFETY

- a) **Power tool plugs must match the outlet. Never modify the plug in any way. Do not use any adapter plugs with earthed (grounded) power tools.** Unmodified plugs and matching outlets will reduce risk of electric shock.
- b) **Avoid body contact with earthed or grounded surfaces, such as pipes, radiators, ranges and refrigerators.** There is an increased risk of electric shock if your body is earthed or grounded.
- c) **Do not expose power tools to rain or wet conditions.** Water entering a power tool will increase the risk of electric shock.
- d) **Do not abuse the cord. Never use the cord for carrying, pulling or unplugging the power tool.** Keep cord away from heat, oil, sharp edges or moving parts. Damaged or entangled cords increase the risk of electric shock.
- e) **When operating a power tool outdoors, use an extension cord suitable for outdoor use.** Use of a cord suitable for outdoor use reduces the risk of electric shock.
- f) **If operating a power tool in a damp location is unavoidable, use a residual current device (RCD) protected supply.** Use of an RCD reduces the risk of electric shock.

#### 3) PERSONAL SAFETY

- a) **Stay alert, watch what you are doing and use common sense when operating a power tool. Do not use a power tool while you are tired or under the influence of drugs, alcohol or medication.** A moment of inattention while operating power tools may result in serious personal injury.

- b) **Use personal protective equipment. Always wear eye protection.** Protective equipment such as dust mask, non-skid safety shoes, hard hat, or hearing protection used for appropriate conditions will reduce personal injuries.
- c) **Prevent unintentional starting. Ensure the switch is in the off-position before connecting to power source and/or battery pack, picking up or carrying the tool.** Carrying power tools with your finger on the switch or energising power tools that have the switch on invites accidents.
- d) **Remove any adjusting key or wrench before turning the power tool on.** A wrench or a key left attached to a rotating part of the power tool may result in personal injury.
- e) **Do not overreach. Keep proper footing and balance at all times.** This enables better control of the power tool in unexpected situations.
- f) **Dress properly. Do not wear loose clothing or jewellery. Keep your hair and clothing away from moving parts.** Loose clothes, jewellery or long hair can be caught in moving parts.
- g) **If devices are provided for the connection of dust extraction and collection facilities, ensure these are connected and properly used.** Use of dust collection can reduce dust-related hazards.
- h) **Do not let familiarity gained from frequent use of tools allow you to become complacent and ignore tool safety principles.** A careless action can cause severe injury within a fraction of a second.

#### 4) POWER TOOL USE AND CARE

- a) **Do not force the power tool. Use the correct power tool for your application.** The correct power tool will do the job better and safer at the rate for which it was designed.
- b) **Do not use the power tool if the switch does not turn it on and off.** Any power tool that cannot be controlled with the switch is dangerous and must be repaired.
- c) **Disconnect the plug from the power source and/or remove the battery pack, if detachable, from the power tool before making any adjustments, changing accessories, or storing power tools.** Such preventive safety measures reduce the risk of starting the power tool accidentally.
- d) **Store idle power tools out of the reach of children and do not allow persons unfamiliar with the power tool or these instructions to operate the power tool.** Power tools are dangerous in the hands of untrained users.
- e) **Maintain power tools and accessories. Check for misalignment or binding of moving parts, breakage of parts and any other condition that may affect the power tool's operation.** If damaged, have the power tool repaired before use. Many accidents are caused by poorly maintained power tools.
- f) **Keep cutting tools sharp and clean.** Properly maintained cutting tools with sharp cutting edges are less likely to bind and are easier to control.

- g) **Use the power tool, accessories and tool bits etc. in accordance with these instructions, taking into account the working conditions and the work to be performed.** Use of the power tool for operations different from those intended could result in a hazardous situation.
- h) **Keep handles and grasping surfaces dry, clean and free from oil and grease.** Slippery handles and grasping surfaces do not allow for safe handling and control of the tool in unexpected situations.

#### 5) BATTERY TOOL USE AND CARE

- a) **Recharge only with the charger specified by the manufacturer.** A charger that is suitable for one type of battery pack may create a risk of fire when used with another battery pack.
  - b) **Use power tools only with specifically designated battery packs.** Use of any other battery packs may create a risk of injury and fire.
  - c) **When battery pack is not in use, keep it away from other metal objects, like paper clips, coins, keys, nails, screws or other small metal objects, that can make a connection from one terminal to another.** Shorting the battery terminals together may cause burns or a fire.
  - d) **Under abusive conditions, liquid may be ejected from the battery; avoid contact. If contact accidentally occurs, flush with water.** If liquid contacts eyes, additionally seek medical help. Liquid ejected from the battery may cause irritation or burns.
- 8
- e) **Do not use a battery pack or tool that is damaged or modified.** Damaged or modified batteries may exhibit unpredictable behaviour resulting in fire, explosion or risk of injury.
  - f) **Do not expose a battery pack or tool to fire or excessive temperature.** Exposure to fire or temperature above 130 °C may cause explosion.
  - g) **Follow all charging instructions and do not charge the battery pack or tool outside the temperature range specified in the instructions.** Charging improperly or at temperatures outside the specified range may damage the battery and increase the risk of fire.

#### 6) SERVICE

- a) **Have your power tool serviced by a qualified repair person using only identical replacement parts.** This will ensure that the safety of the power tool is maintained.
- b) **Never service damaged battery packs.** Service of battery packs should only be performed by the manufacturer or authorized service providers.

## RECIPROCATING SAW SAFETY WARNINGS

1. **Hold reciprocating saw by insulated gripping surfaces, when performing an operation where the cutting accessory may contact hidden wiring.** Cutting accessory contacting a "live" wire

may make exposed metal parts of the power tool "live" and could give the operator an electric shock.

2. **Use clamps or another practical way to secure and support the workpiece to a stable platform.** Holding the workpiece by hand or against your body leaves it unstable and may lead to loss of control.

## SAFETY WARNINGS FOR BATTERY PACK

- a) **Do not dismantle, open or shred cells or battery pack.**
- b) **Do not short-circuit a battery pack. Do not store battery packs haphazardly in a box or drawer where they may short-circuit each other or be short-circuited by conductive materials.** When battery pack is not in use, keep it away from other metal objects, like paper clips, coins, keys, nails, screws or other small metal objects, that can make a connection from one terminal to another. Shorting the battery terminals together may cause burns or a fire.
- c) **Do not expose battery pack to heat or fire. Avoid storage in direct sunlight.**
- d) **Do not subject battery pack to mechanical shock.**
- e) **In the event of battery leaking, do not allow the liquid to come into contact with the skin or eyes.** If contact has been made, wash the affected area with copious amounts of water and seek medical advice.
- f) **Keep battery pack clean and dry.**
- g) **Wipe the battery pack terminals with a clean dry cloth if they become dirty.**
- h) **Battery pack needs to be charged before use.** Always refer to this instruction and use the correct charging procedure.
- i) **Do not maintain battery pack on charge when not in use.**
- j) **After extended periods of storage, it may be necessary to charge and discharge the battery pack several times to obtain maximum performance.**
- k) **Recharge only with the charger specified by Worx. Do not use any charger other than that specifically provided for use with the equipment.**
- l) **Do not use any battery pack which is not designed for use with the equipment.**
- m) **Keep battery pack out of the reach of children.**
- n) **Retain the original product literature for future reference.**
- o) **Remove the battery from the equipment when not in use.**
- p) **Dispose of properly.**
- q) **Do not mix cells of different manufacture, capacity, size or type within a device.**
- r) **Keep the battery away from microwaves and high pressure.**

## SYMBOLS

	To reduce the risk of injury, user must read instruction manual
	Warning
	Wear ear protection
	Wear eye protection
	Wear dust mask
	Make sure the battery is removed prior to changing accessories.
	Wear protective gloves
	Saw with moderate pressure in order to achieve optimal and precise cutting results
	Wood
	Metal
	Plastic
	Batteries may enter water cycle if disposed improperly, which can be hazardous for ecosystem. Do not dispose of waste batteries as unsorted municipal waste.
	Do not burn



Li-Ion



Li-Ion battery This product has been marked with a symbol relating to 'separate collection' for all battery packs and battery pack. It will then be recycled or dismantled in order to reduce the impact on the environment. Battery packs can be hazardous for the environment and for human health since they contain hazardous substances.



Waste electrical products must not be disposed of with household waste. Please recycle where facilities exist. Check with your local authorities or retailer for recycling advice.

## COMPONENT LIST

1. **BLADE**
2. **PIVOTING BLADE FOOT**
3. **TOOL-LESS BLADE CLAMP SLOT**
4. **LED LIGHT**
5. **PENDULUM SELECTOR KNOB**
6. **LOCK-OFF BUTTON**
7. **ON/OFF TRIGGER SWITCH**
8. **BATTERY PACK \***
9. **BATTERY PACK RELEASE BUTTON \***
10. **TOOL-LESS BLADE CLAMP LEVER**
11. **FOOTPLATE DEPTH ADJUSTMENT BUTTON**

\* Not all the accessories illustrated or described are included in standard delivery.

## TECHNICAL DATA

Type **WX516 WX516.X (500-519-designation of machinery, representative of Reciprocating Saw)**

	WX516	WX516.X**
Voltage	20V  Max***	
No-load speed	0-3000/min	
Stock length	29mm	

Cutting capacity max	Wood	300mm
	Steel	12mm
Machine Weight (bare tool)		2.5kg

\*\* X may be followed by one or two characters. All models are the same except model number and trademark. The suffix in models may be number from "1" to "999" or English letter "A" to "Z" or "M1" to "M9" which means different package or the various of accessories packed in the package.

\*\*\* Voltage measured without workload. Initial battery voltage reaches maximum of 20 volts. Nominal voltage is 18 volts.

## NOISE INFORMATION

A weighted sound pressure  $L_{pA} = 75.0$  dB(A)

$K_{pA} = 5$  dB(A)

A weighted sound power  $L_{wA} = 86.0$  dB(A)

$K_{wA} = 5$  dB(A)

**Wear ear protection.**

## VIBRATION INFORMATION

Vibration total values (triax vector sum) determined according to EN 62841:

Cutting boards	Vibration emission value $a_{h,B} = 5.48$ m/s <sup>2</sup>
	Uncertainty $K = 1.5$ m/s <sup>2</sup>
Cutting wooden beams	Vibration emission value $a_{h,WB} = 5.53$ m/s <sup>2</sup>
	Uncertainty $K = 1.5$ m/s <sup>2</sup>

The declared vibration total value and the declared noise emission value have been measured in accordance with a standard test method and may be used for comparing one tool with another.

The declared vibration total value and the declared noise emission value may also be used in a preliminary assessment of exposure.

**WARNING:** The vibration and noise emissions during actual use of the power tool can differ from the declared value depending on the ways in which the tool is used especially what kind of workpiece is processed dependant on the following examples and other variations on how the tool is used:  
How the tool is used and the materials being cut or drilled.

The tool being in good condition and well maintained.  
The use of the correct accessory for the tool and ensuring it is sharp and in good condition.  
The tightness of the grip on the handles and if any anti vibration and noise accessories are used.  
And the tool is being used as intended by its design and these instructions.

**This tool may cause hand-arm vibration syndrome if its use is not adequately managed.**

**WARNING:** To be accurate, an estimation of exposure level in the actual conditions of use should also take account of all parts of the operating cycle such as the times when the tool is switched off and when it is running idle but not actually doing the job. This may significantly reduce the exposure level over the total working period.  
Helping to minimise your vibration and noise exposure risk. Always use sharp chisels, drills and blades. Maintain this tool in accordance with these instructions and keep well lubricated (where appropriate). If the tool is to be used regularly then invest in anti vibration and noise accessories. Plan your work schedule to spread any high vibration tool use across a number of days.

Category	Model	Capacity
20V Battery	WA3014	4.0Ah
	WA3644	4.0Ah
	WA3570	5.0Ah
	WA3645	5.0Ah
20V Charger	WA3760	0.4A
	WA3772	2.0A
	WA3880	2.0A
	WA3883	4.0A

We recommend that you purchase your accessories from the same store that sold you the tool. Refer to the accessory packaging for further details. Store personnel can assist you and offer advice.

## OPERATING INSTRUCTIONS

**NOTE:** Before using the tool, read the instruction book carefully.

### INTENDED USE:

The machine is intended for sawing wood, plastic, metal and building materials while resting firmly on the workpiece. It is suitable for straight and curved cuts.

## ASSEMBLY AND OPERATION

ACTION	FIGURE
Charging The Battery Pack	See Fig. A1
Installing/ Removing The Battery Pack	See Fig. A2
Tool-Less Blade Fitting	See Fig. B
On/Off Operation <b>NOTE:</b> LED light will illuminate the working zone automatically when the product is switched on. <b>NOTE:</b> Your saw is equipped with a lock-off button. Press the lock-off button to lock the trigger switch. Always lock the trigger switch when carrying or storing the machine.	See Fig. C1
Variable Speed Control	See Fig. C2
Hand Grip Area	See Fig. D
<b>Footplate Adjustment</b> <b>NOTE:</b> Adjust the position of footplate according to the blade length and workpiece thickness; always ensure that the blade extends beyond the workpiece throughout the stroke.	See Fig. E1, E2, E3
<b>Pendulum Selector Knob</b> Adjust the pendulum speed according to the workpiece material and thickness. OFF position: Fine cuts in thin workpieces; cutting surface quality is more preferred than speed; cutting metal. ON position: Fast cuts in soft materials (e.g. softwood); cutting in the direction of the wood grain.	See Fig. F
Flush Cutting	See Fig. G, H
Wood Cutting	See Fig. I
Metal Cutting	See Fig. J
Plastic / Aluminum Cutting	See Fig. K
Pocket Cutting (Soft Materials Only)	See Fig. L

## WORKING HINTS FOR YOUR CORDLESS RECIPROCATING SAW

If your power tool becomes too hot, set the speed to maximum and run a no load for 2-3 minutes to cool the motor.

Always ensure the work-piece is firmly held or clamped to prevent movement.

The blade guard must be held firmly against the material being cut to reduce saw vibration, blade jumping and blade breakage.

## MAINTENANCE

**Remove the battery pack from the tool before carrying out any adjustment, servicing or maintenance.**

Your tool requires no additional lubrication or maintenance.

There are no user serviceable parts in your power tool. Never use water or chemical cleaners to clean your power tool. Wipe clean with a dry cloth. Always store your power tool in a dry place. Keep the motor ventilation slots clean. Keep all working controls free of dust. Occasionally you may see sparks through the ventilation slots. This is normal and will not damage your power tool.

## For Battery tools

The ambient temperature range for the use and storage of tool and battery is 0°C-45°C.

The recommended ambient temperature range for the charging system during charging is 0°C-40°C.

## ENVIRONMENTAL PROTECTION



Waste electrical products must not be disposed of with household waste. Please recycle where facilities exist. Check with your local authorities or retailer for recycling advice.

# DECLARATION OF CONFORMITY

We,  
Positec Germany GmbH  
Postfach 32 02 16, 50796 Cologne, Germany

Declare that the product  
Description **Battery operated reciprocating Saw**  
Type **WX516 WX516.X (516-designation of machinery, representative of battery operated reciprocating Saw)**  
Function **Sawing various materials**

Complies with the following Directives:

**2006/42/EC**  
**2014/30/EU**  
**2011/65/EU&(EU)2015/863**

Standards conform to  
**EN 62841-1, EN 62841-2-11, EN IEC 55014-1, EN IEC 55014-2, EN IEC 63000**

The person authorized to compile the technical file,  
**Name: Marcel Filz**  
**Address: Positec Germany GmbH**  
**Postfach 32 02 16, 50796 Cologne, Germany**



2020/10/25  
Allen Ding  
Deputy Chief Engineer, Testing & Certification  
Positec Technology (China) Co., Ltd.  
18, Dongwang Road, Suzhou Industrial  
Park, Jiangsu 215123, P. R. China

# PRODUKTSICHERHEIT ALLGEMEINE SICHERHEITSHINWEISE FÜR ELEKTROWERKZEUGE



**WARNING! Machen Sie sich mit allen Sicherheitswarnungen, Anweisungen, Abbildungen und Spezifikationen vertraut, die mit diesem Elektrowerkzeug geliefert werden.** Die Nichtbeachtung der unten aufgeführten Anweisungen kann in elektrischen Schlägen, Feuer und/oder schweren Verletzungen resultieren.

**Bewahren Sie alle Sicherheitshinweise und Anweisungen für die Zukunft auf.**

Der in den Sicherheitshinweisen verwendete Begriff „Elektrowerkzeug“ bezieht sich auf akkubetriebene Elektrowerkzeuge (ohne Netzkabel).

## 1. ARBEITSPLATZSICHERHEIT

- a) **Halten Sie Ihren Arbeitsbereich sauber und gut beleuchtet.** Unordnung oder unbeleuchtete Arbeitsbereiche können zu Unfällen führen.
- b) **Arbeiten Sie mit dem Elektrowerkzeug nicht in explosionsgefährdeter Umgebung, in der sich brennbare Flüssigkeiten, Gase oder Stäube befinden.** Elektrowerkzeuge erzeugen Funken, die den Staub oder die Dämpfe entzünden können.
- c) **Halten Sie Kinder und andere Personen während der Benutzung des Elektrowerkzeugs fern.** Bei Ablenkung können Sie die Kontrolle über das Gerät verlieren.

## 2. ELEKTRISCHE SICHERHEIT

- a) **Der Anschlussstecker des Elektrowerkzeuges muss in die Steckdose passen. Der Stecker darf in keiner Weise verändert werden. Verwenden Sie keine Adapterstecker gemeinsam mit schutzgeerdeten Elektrowerkzeugen.**  
*Unveränderte Stecker und passende Steckdosen verringern das Risiko eines elektrischen Schlages.*
- b) **Vermeiden Sie Körperkontakt mit geerdeten Oberflächen wie von Rohren, Heizungen, Herden und Kühlschränken.** Es besteht ein erhöhtes Risiko durch elektrischen Schlag, wenn Ihr Körper geerdet ist.
- c) **Halten Sie Elektrowerkzeuge von Regen oder Nässe fern.** Das Eindringen von Wasser in ein Elektrowerkzeug erhöht das Risiko eines elektrischen Schlages.
- d) **Zweckfremden Sie das Kabel nicht, um das Elektrowerkzeug zu tragen, aufzuhängen oder um den Stecker aus der Steckdose zu ziehen. Halten Sie das Kabel fern von Hitze, Öl, scharfen Kanten oder sich bewegenden Geräteteilen.** Beschädigte oder verwickelte Kabel erhöhen das Risiko eines elektrischen Schlages.
- e) **Wenn Sie mit einem Elektrowerkzeug im Freien arbeiten, verwenden Sie nur Verlängerungskabel, die auch für den Außenbereich geeignet sind.** Die Anwendung eines für den Außenbereich geeigneten Verlängerungskabels verringert das Risiko eines elektrischen Schlages.



- f) Wenn der Betrieb des Elektrowerkzeuges in feuchter Umgebung nicht vermeidbar ist, verwenden Sie einen Fehlerstromschutzschalter.** Der Einsatz eines Fehlerstromschutzschalters vermindert das Risiko eines elektrischen Schlag.

### 3. SICHERHEIT VON PERSONEN

- a) Seien Sie aufmerksam, achten Sie darauf, was Sie tun, und gehen Sie mit Vernunft an die Arbeit mit einem Elektrowerkzeug. Benutzen Sie kein Elektrowerkzeug, wenn Sie müde sind oder unter dem Einfluss von Drogen, Alkohol oder Medikamenten stehen.** Ein Moment der Unachtsamkeit beim Gebrauch des Elektrowerkzeuges kann zu ernsthaften Verletzungen führen.
- b) Tragen Sie persönliche Schutzausrüstung und immer eine Schutzbrille.** Das Tragen persönlicher Schutzausrüstung, wie Staubmaske, rutschfeste Sicherheitsschuhe, Schutzhelm oder Gehörschutz, je nach Art und Einsatz des Elektrowerkzeuges, verringert das Risiko von Verletzungen.
- c) Vermeiden Sie eine unbeabsichtigte Inbetriebnahme. Vergewissern Sie sich, dass das Elektrowerkzeug ausgeschaltet ist, bevor Sie es an den Akku anschließen, es aufnehmen oder tragen.** Wenn Sie beim Tragen des Elektrowerkzeuges den Finger am Schalter haben oder das Gerät eingeschaltet an die Stromversorgung anschließen, kann dies zu Unfällen führen.
- d) Entfernen Sie Einstellwerkzeuge oder Schraubenschlüssel, bevor Sie das Elektrowerkzeug einschalten.** Ein Werkzeug oder Schlüssel, der sich in einem drehenden Geräteteil befindet, kann zu Verletzungen führen.
- e) Vermeiden Sie eine abnormale Körperhaltung. Sorgen Sie für einen sicheren Stand und halten Sie jederzeit das Gleichgewicht.** Dadurch können Sie das Elektrowerkzeug in unerwarteten Situationen besser kontrollieren.
- f) Tragen Sie geeignete Kleidung. Tragen Sie keine weite Kleidung oder Schmuck. Halten Sie Haare, Kleidung und Handschuhe fern von sich bewegenden Teilen.** Lockere Kleidung, Schmuck oder lange Haare können von sich bewegenden Teilen erfasst werden.
- g) Wenn Staubabsaug- und -auffangeinrichtungen montiert werden können, vergewissern Sie sich, dass diese angeschlossen sind und richtig verwendet werden.** Verwendung einer Staubabsaugung kann Gefährdungen durch Staub verringern.
- h) Vermeiden Sie, durch die häufige Nutzung des Werkzeugs in einen Trott zu verfallen und Prinzipien für die Werkzeugsicherheit zu ignorieren.** Eine unachtsame Aktion kann im Bruchteil einer Sekunde zu schweren Verletzungen führen.

### 4. VERWENDUNG UND BEHANDLUNG DES ELEKTROWERKZEUGES

- a) Überlasten Sie das Gerät nicht. Verwenden Sie für Ihre Arbeit das dafür bestimmte Elektrowerkzeug.** Mit dem passenden Elektrowerkzeug arbeiten Sie besser und sicherer im

angegebenen Leistungsbereich.

- b) Benutzen Sie kein Elektrowerkzeug, dessen Schalter defekt ist.** Ein Elektrowerkzeug, das sich nicht mehr ein- oder ausschalten lässt, ist gefährlich und muss repariert werden.
- c) Entfernen Sie den Akku, bevor Sie Geräteeinstellungen vornehmen, Zubehörteile wechseln oder das Gerät weglegen.** Diese Vorsichtsmaßnahme verhindert den unbeabsichtigten Start des Elektrowerkzeuges.
- d) Bewahren Sie unbenutzte Elektrowerkzeuge außerhalb der Reichweite von Kindern auf. Lassen Sie Personen das Gerät nicht benutzen, die mit diesem nicht vertraut sind oder diese Anweisungen nicht gelesen haben.** Elektrowerkzeuge sind gefährlich, wenn Sie von unerfahrenen Personen benutzt werden.
- e) Pflegen Sie Elektrowerkzeuge mit Sorgfalt. Kontrollieren Sie, ob bewegliche Teile einwandfrei funktionieren und nicht klemmen, ob Teile gebrochen oder so beschädigt sind, dass die Funktion des Elektrowerkzeuges beeinträchtigt ist. Lassen Sie beschädigte Teile vor dem Einsatz des Gerätes reparieren.** Viele Unfälle haben ihre Ursache in schlecht gewarteten Elektrowerkzeugen.
- f) Halten Sie Schneidwerkzeuge scharf und sauber. Sorgfältig gepflegte Schneidwerkzeuge mit scharfen Schneidkanten verklemmen sich weniger und sind leichter zu führen.**
- g) Verwenden Sie Elektrowerkzeug, Zubehör, Einsatzwerkzeuge usw. entsprechend diesen Anweisungen. Berücksichtigen Sie dabei die Arbeitsbedingungen und die auszuführende Tätigkeit.** Der Gebrauch von Elektrowerkzeugen für andere als die vorgesehenen Anwendungen kann zu gefährlichen Situationen führen.
- h) Halten Sie die Griffe trocken, sauber und frei von Öl und Fett.** Rutschige Griffe und Oberflächen unterbinden die sichere Bedienbarkeit und Kontrolle über das Werkzeug in unerwarteten Situationen.

### 5. VERWENDUNG UND BEHANDLUNG DES AKKUWERKZEUGS

- a) Laden Sie die Akkus nur in Ladegeräten auf, die vom Hersteller empfohlen werden.** Für ein Ladegerät, das für eine bestimmte Art von Akkus geeignet ist, besteht Brandgefahr, wenn es mit anderen Akkus verwendet wird.
- b) Verwenden Sie nur die dafür vorgesehenen Akkus in den Elektrowerkzeugen.** Der Gebrauch von anderen Akkus kann zu Verletzungen und Brandgefahr führen.
- c) Halten Sie den nicht benutzten Akku fern von Büroklammern, Münzen, Schlüsseln, Nägeln, Schrauben oder anderen kleinen Metallgegenständen, die eine Überbrückung der Kontakte verursachen könnten.** Ein Kurzschluss zwischen den Akkukontakten kann Verbrennungen oder Feuer zur Folge haben.
- d) Bei falscher Anwendung kann Flüssigkeit aus dem Akku austreten. Vermeiden Sie den Kontakt damit. Bei zufälligem Kontakt mit Wasser abspülen.** Wenn die Flüssigkeit in die Augen kommt, nehmen Sie zusätzlich ärztliche Hilfe in Anspruch. Austretende

Akkufflüssigkeit kann zu Hautreizungen oder Verbrennungen führen.

- e) **Verwenden Sie kein Akkupack oder Werkzeug, das beschädigt ist.** Beschädigte oder modifizierte Akkus können unvorhersehbare Reaktionen auslösen und zu Bränden, Explosionen oder Verletzungen führen.
  - f) **Setzen Sie das Akkupack oder Werkzeug keinem Feuer oder übermäßig hohen Temperaturen aus.** Die Belastung durch Feuer oder Temperaturen über 130 °C kann zur Explosion führen.
  - g) **Befolgen Sie alle Ladeanweisungen, und laden Sie das Akkupack oder Werkzeug nicht außerhalb des in den Anweisungen festgelegten Temperaturbereichs auf.** Ein unsachgemäßer Ladevorgang oder Temperaturen außerhalb des festgelegten Bereichs können den Akku schädigen und die Brandgefahr erhöhen.
- 6. SERVICE**
- a) **Lassen Sie Ihr Elektrowerkzeug nur von qualifiziertem Fachpersonal und nur mit Original-Ersatzteilen reparieren.** Damit wird sichergestellt, dass die Sicherheit des Gerätes erhalten bleibt.
  - b) **Führen Sie niemals Wartungsarbeiten an beschädigten Akkus durch.** Die Wartung von Akkupacks darf nur vom Hersteller selbst oder autorisierten Dienstleistern durchgeführt werden.

## SICHERHEITSHINWEISE FÜR SÄBELSÄGE

1. **Halten Sie das Werkzeug an den isolierten Griffen, wenn die Gefahr besteht, dass Sie beim Arbeiten in Wänden, Decken usw. verborgene Leitungen oder das Netzkabel berühren könnten.** Metallteile am Werkzeug, die mit stromführenden Drähten in Berührung kommen, werden selbst stromführend und können der Bedienperson einen elektrischen Schlag versetzen.
2. **Sichern Sie das Werkstück zum Beispiel mit Einspannvorrichtungen auf einer stabilen Plattform.** Das Werkstück ist instabil, wenn es mit der Hand oder dem Körper abgestützt wird, was zum Verlust der Kontrolle führen kann.

## SICHERHEITSHINWEISE FÜR AKKUPACK

- a) **Zellen bzw. Akkupack nicht zerlegen, öffnen oder zerdrücken.**
- b) **Akkupack nicht kurzschließen. Akkupacks nicht wahllos in einer Schachtel oder Schublade aufbewahren, wo sie einander kurzschließen oder durch andere leitfähige Materialien kurzgeschlossen werden könnten.**  
Bei Nichtverwendung des Akkupacks ist dieses von Metallgegenständen fernzuhalten, wie etwa Büroklammern, Münzen, Nägeln, Schrauben oder anderen kleinen Metallgegenständen, wo

sich die Batterieklappen berühren könnten.

Das Kurzschließen der Batterieklappen kann Verbrennungen bzw. einen Brand verursachen.

- c) **Zellen bzw. Akkupacks nicht Hitze oder Feuer aussetzen. Lagerung in direktem Sonnenlicht vermeiden.**
- d) **Akkupack nicht mechanischen Stößen aussetzen.**
- e) **Im Fall, dass Flüssigkeit aus dem Akku austritt, darf diese nicht in Kontakt mit der Haut oder den Augen kommen. Sollte dies dennoch geschehen, den betroffenen Bereich sofort mit viel Wasser spülen und einen Arzt aufsuchen.**
- f) **Akkupack sauber und trocken halten.**
- g) **Sollten die Klappen des Akkupacks schmutzig werden, diese mit einem sauberen, trockenen Tuch abwischen.**
- h) **Akkupackmuss vor Gebrauch aufgeladen werden. Immer dieses Anweisungen beachten und den korrekten Ladevorgang ausführen.**
- i) **Akkupack bei Nichtverwendung nicht längere Zeit aufladen lassen.**
- j) **Nach längerer Lagerung des Gerätes ist es eventuell notwendig, die Zellen oder das Akkupack mehrere Male aufzuladen und zu entladen, um eine optimale Leistung zu erhalten.**
- k) **Nur mit dem von Worx bezeichneten Ladegerät aufladen. Kein Ladegerät verwenden, das nicht ausdrücklich für den Gebrauch mit dem Gerät vorgesehen ist.**
- l) **Kein Akkupack verwenden, das nicht für den Gebrauch mit dem Gerät vorgesehen ist.**
- m) **Akkupacks von Kindern fernhalten.**
- n) **Die originalen Produktunterlagen zum späteren Nachschlagen aufbewahren.**
- o) **Den Akku bei Nichtverwendung aus dem Gerät nehmen.**
- p) **Ordnungsgemäß entsorgen.**
- q) **Vermischen Sie keine Zellen verschiedener Hersteller, Kapazitäten, Größen oder Typen innerhalb eines Geräts.**
- r) **Halten Sie den Akku von Mikrowellen und hohem Druck fern.**

## SYMBOLS













Lesen Sie diese Bedienungsanleitung gut durch, bevor Sie die Schlagbohrmaschine benutzen.



WARNUNG



Tragen Sie Gehörschutz, Wenn Sie die Elektrowerkzeug benutzen.

	Beim Arbeiten mit der Elektrowerkzeug, tragen Sie eine Schutzbrille.
	Tragen Sie eine Elektrowerkzeug
	Stellen Sie sicher, dass der Akku vor dem Wechseln des Zubehörs entfernt wird.
	Schutzhandschuhe tragen
	Saw with moderate pressure in order to achieve optimal and precise cutting results
	Holz
	Metall
	Kunststoff
	Wenn die Akkus unsachgemäß behandelt wird, kann sie in den Wasserkreislauf gelangen und das Ökosystem schädigen. Entsorgen Sie verbrauchte Akkus nicht über den Hausmüll.
	Nicht verbrennen
 Li-Ion	Li-Ion-Akku Dieses Produkt wurde mit einem Symbol 'getrennte Sammlung' für alle Akkupacks und Akkupack gekennzeichnet. Diese Abfälle werden dann recycelt oder demontiert, um die Umweltbelastung zu verringern. Akkupacks können schädlich für die Umwelt und die menschliche Gesundheit sein, da sie schädliche Substanzen enthalten.

	Elektroprodukte dürfen nicht mit dem normalen Haushaltsmüll entsorgt werden, sondern sollten nach Möglichkeit zu einer Recyclingstelle gebracht werden. Ihre zuständigen Behörden oder Ihr Fachhändler geben Ihnen hierzu gerne Auskunft.
--	---

## KOMPONENTEN

1. **KLINGE**
2. **PIVOT FUSS TELLER**
3. **WERKZEUGFREIER BLADE CLAMP SLOT**
4. **LED-LICHT**
5. **PENDELAUSWAHLKNOPF**
6. **ARRETIERUNGSKNOPF**
7. **EIN/AUS-SCHALTER**
8. **BATTERIEPACK \***
9. **BATTERIEPACKS-FREIGABETASTE \***
10. **WERKZEUGFREIER KLINGENKLAMMHEBEL**
11. **EINSTELLTASTE FÜR DIE FUSSPLATTENTIEFE**

15

\* Abgebildetes oder beschriebenes Zubehör gehört teilweise nicht zum Lieferumfang.

## TECHNISCHE DATEN

Typ **WX516 WX516.X (500- 519-Bezeichnung der Maschine, Repräsentant Säbelsäge)**

		WX516	WX516.X**
Spannung		20V  Max***	
Leerlaufhubzahl		0-3000/min	
Hublänge		29mm	
Max. Schnitttiefe	Holz	300mm	
	Stahl	12mm	
Gewicht (Bare-Tool)		2.5kg	

\*\*X=1-999, A-Z, M1-M9 werden nur für verschiedene Kunden verwendet, es gibt keine sicherheitsrelevanten Veränderungen zwischen diesen Modellen.

\*\*\* Spannung ohne Arbeitslast gemessen. Die anfängliche Akkuspannung erreicht maximal 20 Volt. Die Nennspannung liegt bei 18 Volt.

# INFORMATIONEN ÜBER LÄRM

Gewichteter Schalldruck  $L_{PA} = 75.0 \text{ dB(A)}$

$K_{PA} = 5 \text{ dB(A)}$

Gewichtete Schalleistung  $L_{WA} = 86.0 \text{ dB(A)}$

$K_{WA} = 5 \text{ dB(A)}$

## Tragen Sie einen Gehörschutz

# Vibrationsinformationen

Vibrations Gesamt Messwertermittlung gemäß EN 62841:

Holz schneiden	Vibrationsemissionswert $a_{WB} = 5.48 \text{ m/s}^2$
	Unsicherheit $K = 1.5 \text{ m/s}^2$
Holzbalken schneiden	Vibrationsemissionswert $a_{WB} = 5.53 \text{ m/s}^2$
	Unsicherheit $K = 1.5 \text{ m/s}^2$

Der angegebene Vibrationsgesamtwert kann und der angegebene Vibrationsemissionswert wurden gemäß Standardprüfverfahren gemessen und können zum Vergleichen eines Werkzeug mit einem anderen verwendet werden.

Der angegebene Vibrationsgesamtwert und der angegebene Vibrationsemissionswert können auch für eine anfängliche Beurteilung der Beeinträchtigung verwendet werden.

**! WARNUNG:** Die Vibrations- und Lärmemissionen bei der eigentlichen Nutzung des Elektrowerkzeuges können vom angegebenen Wert abweichen, je nachdem, wie das Werkzeug verwendet wird und insbesondere abhängig davon, welcher Werkstücktyp verarbeitet wird, und abhängig von folgenden Beispielen und verschiedenen Einsatzmöglichkeiten des Werkzeugs: Wie das Werkzeug verwendet wird und Materialien geschnitten oder angebohrt werden.

Das Werkzeug ist in gutem Zustand und gut gepflegt. Verwendung des richtigen Zubehörs für das Werkzeug und Gewährleistung seiner Schärfe und seines guten Zustands.

Die Festigkeit des Griffs auf den Handgriffen und, falls Antivibrations- und Lärmschutzzubehör verwendet wird. Und ob das verwendete Werkzeug dem Design und diesen Anweisungen entsprechend verwendet wird.

**Wird dieses Werkzeug nicht anemessen gehandhabt, kann es ein Hand-Arm-Vibrationssyndrom erzeugen.**

**! WARNUNG:** Um genau zu sein, sollte ein Abschätzung des Belastungsgrades aller Arbeitsabschnitte während tatsächlicher Verwendung berücksichtigt werden, z.B. die Zeiten, wenn das Werkzeug

ausgeschaltet ist, und wenn es sich im Leerlauf befindet und eigentlich nicht eingesetzt wird. Auf diese Weise kann der Belastungsgrad während der gesamten Arbeitszeit wesentlich gemindert werden.

Hilft dabei, das Risiko der Vibrations- und Lärmbelastung zu minimieren.

Verwenden Sie IMMER scharfe Meißel, Bohrer und Sägeblätter.

Pflegen Sie dieses Werkzeug diesen Anweisungen entsprechend und achten Sie auf eine gute Einfettung (wo erforderlich).

Falls das Werkzeug regelmäßig verwendet werden soll, investieren Sie in Antivibrations- und Lärmschutzzubehör. Machen Sie einen Arbeitsplan, um die Verwendung von hochvibrierenden Werkzeugen auf mehrere Tage zu verteilen.

Kategorie	Typ	Kapazität
20V Akkupack	WA3014	4.0Ah
	WA3644	4.0Ah
	WA3570	5.0Ah
	WA3645	5.0Ah
20V Lader	WA3760	0.4A
	WA3772	2.0A
	WA3880	2.0A
	WA3883	4.0A

Wir empfehlen, dass Sie Ihr Zubehör in dem Geschäft kaufen, in dem Sie das Werkzeug verkaufen.

Weitere Einzelheiten entnehmen Sie bitte in der Zubehöropackung. Das Ladenpersonal kann Ihnen behilflich sein und Ratschläge anbieten.

## FONCTIONNEMENT

**! Hinweis:** Lesen Sie das Handbuch vor Inbetriebnahme des Werkzeuges sorgfältig durch.

### Bestimmungsgemäßer Gebrauch:

Das Elektrowerkzeug ist bestimmt, bei fester Auflage Trennschnitte und Ausschnitte in Holz, Kunststoff, Metall, Keramikplatten und Gummi auszuführen. Es ist geeignet für gerade und kurvige Schnitte.

## MONTAGE UND BEDIENUNG

Aktion	Abbildung
Aufladen des Akkus	Siehe Bild A1
Einsetzen/ Entnehmen des Akkupacks/Ininstalling	Siehe Bild A2

Sägeblatt-Schnellwechselsystem	Siehe Bild B
Ein-/Abschaltung <b>HINWEIS:</b> Wenn das Produkt eingeschaltet wird, schaltet sich das LED-Licht automatisch ein und beleuchtet den Arbeitsbereich. <b>HINWEIS:</b> Ihre Säge ist mit einer Verriegelungstaste ausgestattet. Drücken Sie die Verriegelungstaste, um den Betriebsschalter zu sperren. Der Betriebsschalter ist immer dann zu sperren, wenn Sie das Gerät transportieren oder irgendwo aufbewahren möchten.	Siehe Bild C1
Hubzahlregelung	Siehe Bild C2
GRIFFFLÄCHEN	Siehe Bild D
Einstellung Des Sägeblattschutzes <b>HINWEIS:</b> Stellen Sie die Position des Fußpedals entsprechend der Länge der Klinge und der Dicke des Werkstücks ein und achten Sie immer darauf, dass die Klinge während de	Siehe Bild E1, E2, E3
<b>PENDELWAHLKNOPF</b> Passen Sie die Schwenkgeschwindigkeit an das Material und die Dicke des Werkstücks an. Aus Position: Fein geschnittenes dünnes Werkstück, Qualität der Schneidoberfläche ist besser als Geschwindigkeit, Schneiden von Metall. Offene Position: Schneiden Sie weiche Materialien (wie Kork) schnell und entlang der Kornrichtung.	Siehe Bild F
Bündig Sägen	Siehe Bild G, H
Sägen Von Holz	Siehe Bild I
Schneiden Von Metall	Siehe Bild J
Schneiden von Kunststoff / Aluminium	Siehe Bild K
Tauchsägen (Nur In Weichem Material, Kein Tauchsägen In Metallen)	Siehe Bild L

Der bewegliche Führungsschlitten muss stets fest gegen das zu schneidende Material gedrückt werden, um Vibrationen und ein Springen oder Brechen des Sägeblatts zu verhindern.

## WARTUNG

### Entfernen Sie das Akkupack, bevor Sie Einstellungen, Service- oder Wartungsarbeiten daran durchführen.

Ihr Werkzeug benötigt keine zusätzliche Schmierung oder Wartung. Es gibt keine vom Anwender zu wartenden Teile in diesem Elektrowerkzeug. Reinigen Sie Ihr Werkzeug niemals mit Wasser oder chemischen Lösungsmitteln. Wischen Sie es mit einem trockenen Tuch sauber. Lagern Sie Ihr Werkzeug immer an einem trockenen Platz. Sorgen Sie dafür, dass bei staubigen Arbeiten die Lüftungsöffnungen frei sind. Halten Sie alle Bedienelemente staubfrei. Gelegentlich sind durch die Lüftungsschlitze hindurch Funken zu sehen. Dies ist normal und wird Ihr Werkzeug nicht beschädigen.

## Bei Akkuwerkzeugen

Der Umgebungstemperaturbereich für die Nutzung und Lagerung von Werkzeug und Akku liegt zwischen 0°C-45°C.

Der empfohlene Umgebungstemperaturbereich für die Ladestation liegt zwischen 0°C-40°C.

## UMWELTSCHUTZ

 Elektroprodukte dürfen nicht mit dem normalen Haushaltsmüll entsorgt werden, sondern sollten nach Möglichkeit zu einer Recyclingstelle gebracht werden. Ihre zuständigen Behörden oder Ihr Fachhändler geben Ihnen hierzu gerne Auskunft..

## TIPPS ZUM ARBEITEN MIT DER SÄBELSÄGE

Wenn das Werkzeug zu heiß wird, lassen Sie es 2-3 Minuten im Leerlauf laufen, um den Motor abzukühlen. Das Werkstück muss bei allen Arbeiten sicher befestigt oder festgeklemmt werden, damit es nicht verrutschen kann.

# KONFORMITÄTSERKLÄRUNG

WIR,,  
Positec Germany GmbH  
Postfach 32 02 16, 50796 Cologne, Germany

Erklären hiermit, dass unser Produktt  
Beschreibung **Akku-Säbelsäge**  
Typ **WX516 WX516.X (516-Bezeichnung der Maschine, Repräsentant Säbelsäge)**  
Funktion **Sägen/schneiden verschiedener Materialien**

Den Bestimmungen der folgenden Richtlinien entspricht:

**2006/42/EC**  
**2014/30/EU**  
**2011/65/EU&(EU)2015/863**

Werte nach  
**EN 62841-1, EN 62841-2-11, EN IEC 55014-1, EN IEC 55014-2, EN IEC 63000**

Zur Kompilierung der technischen Datei ermächtigte Person  
**Name: Marcel Filz**  
**Anschrift: Positec Germany GmbH**  
**Postfach 32 02 16, 50796 Cologne, Germany**



18

2020/10/25  
Allen Ding  
Stellvertretender Cheffingenieur,  
Prüfung und Zertifizierung  
Positec Technology (China) Co., Ltd.  
18, Dongwang Road, Suzhou Industrial  
Park, Jiangsu 215123, P. R. China

# SÉCURITÉ DU PRODUIT AVERTISSEMENTS DE SÉCURITÉ GÉNÉRAUX POUR L'OUTIL



**AVERTISSEMENT! Lire l'ensemble des mises en garde, instructions, illustrations et spécifications fourni avec cet outil électrique. Ne pas suivre toutes les instructions énumérées ci-dessous peut conduire à une électrocution, un incendie et / ou des blessures graves.**

**Conserver tous les avertissements et toutes les instructions pour pouvoir s'y reporter ultérieurement.** Le terme «outil» dans les avertissements fait référence à votre outil électrique alimenté par le secteur (avec cordon d'alimentation) ou votre outil fonctionnant sur batterie (sans cordon d'alimentation).

- 1. SÉCURITÉ DE LA ZONE DE TRAVAIL**
  - a) Conserver la zone de travail propre et bien éclairée.**  
*Les zones en désordre ou sombres sont propices aux accidents.*
  - b) Ne pas faire fonctionner les outils électriques en atmosphère explosive, par exemple en présence de liquides inflammables, de gaz ou de poussières.** *Les outils électriques produisent des étincelles qui peuvent enflammer les poussières ou les fumées.*
  - c) Maintenir les enfants et les personnes présentes à l'écart pendant l'utilisation de l'outil.** *Les distractions peuvent vous faire perdre le contrôle de l'outil.*
- 2. SÉCURITÉ ÉLECTRIQUE**
  - a) Il faut que les fiches de l'outil électrique soient adaptées au socle. Ne jamais modifier la fiche de quelque façon que ce soit. Ne pas utiliser d'adaptateurs avec des outils à branchement de terre.** *Des fiches non modifiées et des socles adaptés réduiront le risque de choc électrique.*
  - b) Éviter tout contact du corps avec des surfaces reliées à la terre telles que les tuyaux, les radiateurs, les cuisinières et les réfrigérateurs.** *Il existe un risque accru de choc électrique si votre corps est relié à la terre.*
  - c) Ne pas exposer les outils à la pluie ou à des conditions humides.** *La pénétration d'eau à l'intérieur d'un outil augmentera le risque de choc électrique.*
  - d) Ne pas maltraiter le cordon. Ne jamais utiliser le cordon pour porter, tirer ou débrancher l'outil. Maintenir le cordon à l'écart de la chaleur, du lubrifiant, des arêtes ou des parties en mouvement.** *Des cordons endommagés ou emmêlés augmentent le risque de choc électrique.*
  - e) Lorsqu'on utilise un outil à l'extérieur, utiliser un prolongateur adapté à l'utilisation extérieure.** *L'utilisation d'un cordon adapté à l'utilisation extérieure réduit le risque de choc électrique.*
  - f) Si l'usage d'un outil dans un emplacement humide est inévitable, utiliser une alimentation protégée par un dispositif à courant différentiel résiduel**

**(DDR).** L'usage d'un DDR réduit le risque de choc électrique.

### 3. SÉCURITÉ DES PERSONNES

- a) Rester vigilant, regardez ce que vous êtes en train de faire et faites preuve de bon sens dans votre utilisation de l'outil. Ne pas utiliser un outil lorsque vous êtes fatigué ou sous l'emprise de drogues, d'alcool ou de médicaments. Un moment d'inattention en cours d'utilisation d'un outil peut entraîner des blessures graves des personnes.**
- b) Utiliser un équipement de sécurité. Toujours porter une protection pour les yeux. Les équipements de sécurité tels que les masques contre les poussières, les chaussures de sécurité antidérapantes, les casques ou les protections acoustiques utilisés pour les conditions appropriées réduiront les blessures de personnes.**
- c) Éviter tout démarrage intempestif. S'assurer que l'interrupteur est en position arrêt avant de brancher l'outil au secteur et/ou au bloc de batteries, de le ramasser ou de le porter. Porter les outils en ayant le doigt sur l'interrupteur ou brancher des outils dont l'interrupteur est en position marche est source d'accidents.**
- d) Retirer toute clé de réglage avant de mettre l'outil en marche. Une clé laissée fixée sur une partie tournante de l'outil peut donner lieu à des blessures de personnes.**
- e) Ne pas se précipiter. Garder une position et un équilibre adaptés à tout moment. Cela permet un meilleur contrôle de l'outil dans des situations inattendues.**
- f) S'habiller de manière adaptée. Ne pas porter de vêtements amples ou de bijoux. Garder les cheveux, les vêtements et les gants à distance des parties en mouvement. Des vêtements amples, des bijoux ou les cheveux longs peuvent être pris dans des parties en mouvement.**
- g) Si des dispositifs sont fournis pour le raccordement d'équipements pour l'extraction et la récupération des poussières, s'assurer qu'ils sont connectés et correctement utilisés. Utiliser des collecteurs de poussière peut réduire les risques dus aux poussières.**
- h) Ne pas laisser les habitudes acquises au cours d'une utilisation fréquente des outils nous rendre complaisants et ignorer les principes de sécurité de l'outil. Une action imprudente peut entraîner des blessures graves en une fraction de seconde.**

### 4. UTILISATION ET ENTRETIEN DE L'OUTIL

- a) Ne pas forcer l'outil. Utiliser l'outil adapté à votre application. L'outil adapté réalisera mieux le travail et de manière plus sûre au régime pour lequel il a été construit.**
- b) Ne pas utiliser l'outil si l'interrupteur ne permet pas de passer de l'état de marche à arrêt et vice versa. Tout outil qui ne peut pas être commandé par l'interrupteur est dangereux et il faut le réparer.**
- c) Débrancher la fiche de la source d'alimentation en courant et/ou le bloc de batteries de l'outil avant tout réglage, changement d'accessoires ou avant de ranger l'outil. De telles mesures de sécurité**

préventives réduisent le risque de démarrage accidentel de l'outil.

- d) Conserver les outils à l'arrêt hors de la portée des enfants et ne pas permettre à des personnes ne connaissant pas l'outil ou les présentes instructions de le faire fonctionner. Les outils sont dangereux entre les mains d'utilisateurs novices.**
- e) Observer la maintenance de l'outil. Vérifier qu'il n'y a pas de mauvais alignement ou de blocage des parties mobiles, des pièces cassées ou toute autre condition pouvant affecter le fonctionnement de l'outil. En cas de dommages, faire réparer l'outil avant de l'utiliser. De nombreux accidents sont dus à des outils mal entretenus.**
- f) Garder affûtés et propres les outils permettant de couper. Des outils destinés à couper correctement entretenus avec des pièces coupantes tranchantes sont moins susceptibles de bloquer et sont plus faciles à contrôler.**
- g) Utiliser l'outil, les accessoires et les lames etc., conformément à ces instructions, en tenant compte des conditions de travail et du travail à réaliser. L'utilisation de l'outil pour des opérations différentes de celles prévues pourrait donner lieu à des situations dangereuses.**
- h) Maintenir les poignées et les surfaces de préhension sèches, propres et exemptes d'huile et de graisse. Des poignées et surfaces de préhension glissantes ne permettent pas une manipulation et un contrôle de l'outil en toute sécurité en cas d'imprévu.**

### 5. UTILISATION DES OUTILS FONCTIONNANT SUR BATTERIES ET PRÉCAUTIONS D'EMPLOI

- a) Ne recharger qu'avec le chargeur spécifié par le fabricant. Un chargeur qui est adapté à un type de bloc de batteries peut entraîner un risque d'incendie lorsqu'il est utilisé avec un autre type de bloc de batteries.**
- b) N'utiliser les outils qu'avec des blocs de batteries spécifiquement désignés. L'utilisation de tout autre bloc de batteries peut entraîner un risque de blessure et d'incendie.**
- c) Lorsqu'un bloc de batteries n'est pas utilisé, le maintenir à l'écart de tout autre objet métallique, par exemple trombones, pièces de monnaie, clés, clous, vis ou autres objets de petite taille qui peuvent donner lieu à une connexion d'une borne à une autre. Le court-circuitage des bornes d'une batterie entre elles peut causer des brûlures ou un incendie.**
- d) Dans de mauvaises conditions, du liquide peut être éjecté de la batterie; éviter tout contact. En cas de contact accidentel, nettoyer à l'eau. Si le liquide entre en contact avec les yeux, rechercher en plus une aide médicale. Le liquide éjecté des batteries peut causer des irritations ou des brûlures.**
- e) N'utilisez pas de batterie ou d'outil endommagé ou modifié. Des batteries endommagées ou modifiées peuvent se comporter de façon imprévisible et causer un incendie, une explosion ou un risque de blessure.**
- f) N'exposez pas une batterie ou un outil à un incendie ou à une température excessive. L'exposition à un incendie ou une température supérieure à 130 °C peut causer une explosion.**



g) **Suivez toutes les instructions de charge et ne rechargez pas la batterie ou l'outil en dehors de la plage de température spécifiée dans les instructions.** Recharger la batterie de façon inappropriée ou en dehors de la plage de température spécifiée peut l'endommager et augmente le risque d'incendie.

## 6. MAINTENANCE ET ENTRETIEN

- a) **Faire entretenir l'outil par un réparateur qualifié utilisant uniquement des pièces de rechange identiques.** Cela assurera le maintien de la sécurité de l'outil.
- b) **Ne révisiez jamais de batteries endommagées.** La révision de batteries doit uniquement être effectuée par le fabricant ou les prestataires de service autorisés.

## AVERTISSEMENTS DE SÉCURITÉ POUR SCIE SABRE

- Tenir l'outil par les zones de prises isolées lors d'une utilisation où l'outil tranchant pourrait entrer en contact avec des fils cachés ou avec son propre cordon.** Si les parties externes en métal entrent en contact avec un fil électrique « sous tension », elles pourraient elles aussi devenir « sous tension » et l'utilisateur pourrait recevoir une décharge électrique.
- Utiliser des pinces ou tout autre moyen pratique pour fixer et soutenir la pièce sur une plateforme stable.** Tenir la pièce à la main ou contre le corps la rend instable et peut conduire à une perte de contrôle.

## MISES EN GARDE CONCERNANT LA BATTERIE

- a) **La batterie et les piles secondaires ne doivent pas être ouvertes, démontées ou broyées.**
- b) **La batterie ne doit pas être court-circuitée. Évitez de mettre la batterie en vrac dans une boîte ou dans un tiroir où elles risqueraient de se court-circuiter entre elles ou au contact d'autres objets métalliques.** Après usage, évitez tout contact de la batterie avec d'autres objets métalliques de petite taille (trombones, pièces, clés, clous, vis etc.) susceptibles de court-circuiter les pôles. Un court-circuit entre les pôles de la batterie peut être à l'origine de brûlures ou d'un incendie.
- c) **La batterie ne doit pas être exposée au feu et à la chaleur. Évitez de la ranger à la lumière du soleil.**
- d) **La batterie et les piles ne doivent pas être soumises à des chocs mécaniques.**
- e) **En cas de fuite des piles, évitez tout contact du liquide avec la peau et les yeux. En cas de contact, rincez abondamment la surface touchée avec de l'eau et appelez les urgences.**
- f) **La batterie et les piles doivent rester propres et sèches.**
- g) **Si la batterie ou les piles se salissent, essuyez-les avec un chiffon propre et sec.**

- h) **La batterie et les piles doivent être chargées avant usage. Utilisez toujours le chargeur adéquat, et respectez les instructions du fabricant ou le mode d'emploi de l'appareil concernant la procédure de recharge.**
- i) **Évitez de laisser une batterie se charger pendant trop longtemps lorsqu'elle n'est pas utilisée.**
- j) **Après de longues périodes d'inutilisation, il peut être nécessaire de charger et décharger la batterie et les piles à plusieurs reprises avant que celles-ci ne retrouvent leur capacité maximale.**
- k) **N'utilisez pas d'autre chargeur que celui spécifié par Worx. N'utilisez pas d'autre chargeur que celui spécifiquement fourni avec l'appareil.**
- l) **N'utilisez en aucun cas une batterie autre que celle prévue pour cet appareil.**
- m) **La batterie doit être tenue hors de portée des enfants.**
- n) **Gardez la documentation d'origine du produit afin de pouvoir vous y référer ultérieurement.**
- o) **Enlevez la batterie de l'appareil lorsque vous ne l'utilisez pas.**
- p) **Respectez les procédures de mise au rebut.**
- q) **Ne pas mélanger des piles de fabrication, capacité, taille ou type différents dans un appareil.**
- r) **Protégez la batterie des micro-ondes et des hautes pressions.**

## SYMBOLES

	Pour réduire le risque de blessure, l'utilisateur doit lire le manuel d'instructions
	AVERTISSEMENT
	Porter une protection pour les oreilles
	Porter une protection pour les yeux
	Porter un masque contre la poussière
	Assurez-vous d'avoir retiré la batterie avant de changer les accessoires.
	Portez des gants de protection



	Sciez avec une pression modérée pour obtenir des résultats de découpe optimaux et précis
	Bois
	Métal
	Plastique
	Les piles peuvent entrer dans le cycle de l'eau si elles sont éliminées de manière inappropriée, ce qui peut être dangereux pour l'écosystème. Ne jetez pas les piles utilisées avec les déchets ménagers non triés.
	Ne pas brûler
 Li-Ion	La batterie Li-Ion. Ce produit a été identifié par un symbole «Collection séparée» pour toutes les batteries et pour toutes les paquets de batterie. Il sera ensuite recyclé ou démantelé afin de réduire l'impact sur l'environnement. Les paquets de batterie peuvent être dangereuses pour l'environnement et la santé humaine car elles contiennent des substances dangereuses.
	Les déchets d'équipements électriques et électroniques ne doivent pas être déposés avec les ordures ménagères. Ils sont collectés pour être recyclés dans des centres spécialisés. Consultez les autorités locales ou votre revendeur pour obtenir des renseignements sur l'organisation de la collecte

## LISTE DES COMPOSANTS

1. LAME
2. PROTECTEUR DE LAME
3. FENTE POUR PINCE À LAME SANS OUTIL
4. VOYANT LED
5. BOUTON DE SÉLECTION PENDULE
6. BOUTON DE VERROUILLAGE

7. BOUTON ON / OFF

8. BATTERIE \*

9. BOUTON DE LIBÉRATION DE LA BATTERIE \*

10. LEVIER DE PINCE DE LAME SANS OUTIL

11. BOUTON DE RÉGLAGE DE LA PROFONDEUR DE LA PLAQUE DE PIED

\* Les accessoires reproduits ou décrits ne sont pas tous compris avec le modèle standard livré.

## CARACTÉRISTIQUES TECHNIQUES

Modèle **WX516 WX516.X (500- 519-désignations des pièces, illustration de la Scie sabre)**

	WX516	WX516.X**
Tension nominale	20V  Max***	
Vitesse à vide	0-3000/min	
Longueur de la course	29mm	
Capacité max. de coupe	Bois	300mm
	Acier	12mm
Poids (Outil nu)	2.5kg	

\*\* X = 1-999, A-Z, M1-M9, la seule différence entre ces modèles est que les clients visés sont différents. Il n'y a pas de changement concernant la sécurité.

\*\*\*La tension est mesurée à vide. La tension initiale de la batterie atteint un maximum de 20 volts. La tension nominale est de 18 volts.

## INFORMATIONS RELATIVES AU BRUIT

Niveau de pression acoustique  $L_{pA} = 75.0$  dB(A)

$K_{pA} = 5$  dB(A)

Niveau de puissance acoustique  $L_{WA} = 86.0$  dB(A)

$K_{WA} = 5$  dB(A)

Porter une protection pour les oreilles.

## INFORMATIONS RELATIVES AUX VIBRATIONS

Valeurs totales de vibration (somme du vecteur triaxial) déterminées selon la norme EN 62841:	
Découpe d'un panneau	Valeur d'émission de vibrations $a_{h,B} = 5.48 \text{ m/s}^2$
	Incertitude $K = 1.5 \text{ m/s}^2$
Découpe d'une poutre en bois	Valeur d'émission de vibrations $a_{h,WB} = 5.53 \text{ m/s}^2$
	Incertitude $K = 1.5 \text{ m/s}^2$

La valeur totale de vibration déclarée et la valeur d'émission de bruit déclarée ont été mesurées conformément à la méthode d'essai standard et peuvent être utilisées pour comparer un outil à un autre. La valeur totale de vibration déclarée et la valeur d'émission de bruit déclarée peuvent également être utilisées lors d'une évaluation préliminaire de l'exposition.

**AVERTISSEMENT:** Les vibrations et les émissions de bruit au cours de l'utilisation réelle de l'outil électrique peuvent varier de la valeur déclarée en fonction du mode d'utilisation de l'outil, en particulier du type de pièce traité selon les exemples suivants et d'autres variations concernant le mode d'utilisation de l'outil : Comment l'outil est utilisé et quels matériaux sont coupés ou percés.

L'outil est en bon état et bien entretenu.

L'utilisation du bon accessoire pour l'outil et l'assurance qu'il est

affûté et en bon état.

La force avec laquelle vous serrez les poignées et l'utilisation éventuelle d'un quelconque accessoire anti-bruit et anti-vibration.

Et l'outil est utilisé comme prévu dans sa conception et dans les présentes instructions.

**Cet outil peut causer un syndrome de vibration du bras et de la main s'il n'est pas correctement géré.**

**AVERTISSEMENT:** Pour être précise, une évaluation du niveau d'exposition en conditions réelles d'utilisation doit également tenir compte de toutes les parties du cycle d'utilisation telles que les moments où l'outil est éteint, et ceux où il fonctionne au ralenti mais ne réalise pas réellement de tâche. Ceci peut réduire de façon significative le niveau d'exposition et la période de fonctionnement totale.

Facteurs contribuant à minimiser votre risque d'exposition aux vibrations et au bruit.

Utilisez TOUJOURS des ciseaux, des forets et des lames affûtés.

Entretenez cet outil en accord avec les présentes instructions et maintenez-le lubrifié (si approprié).

Si l'outil doit être fréquemment utilisé, investissez dans des accessoires anti-bruit et anti-vibration.

Planifiez votre travail pour étaler toute utilisation d'outil à fortes vibrations sur plusieurs jours.

Catégorie	Type	Capacité
-----------	------	----------

20V Batterie	WA3014	4.0Ah
	WA3644	4.0Ah
	WA3570	5.0Ah
	WA3645	5.0Ah
20V Chargeur	WA3760	0.4A
	WA3772	2.0A
	WA3880	2.0A
	WA3883	4.0A

Nous vous recommandons d'acheter vos accessoires dans le magasin qui vous a vendu l'outil. Reportez-vous à l'emballage de l'accessoire pour plus de détails. Le personnel du magasin peut vous aider et vous conseiller.

## FONCTIONNEMENT

**Remarque:** Avant d'utiliser cet outil, lisez attentivement les instructions.

### UTILISATION CONFORME:

L'appareil est conçu pour effectuer, sur un support rigide, des découpes et coupes dans le bois, les matières plastiques, le métal, le caoutchouc et les plaques en céramique. Il est approprié pour des coupes droites et curvilignes avec.

## ASSEMBLAGE ET FONCTIONNEMENT

Action	Illustration
Chargement la batterie	Voir Fig. A1
Installation/ Retrait de la batterie	Voir Fig. A2
Montage De La Lame Sans Outils	Voir Fig. B
Démarrer/arrêter fonctionnement <b>NOTE:</b> Le voyant LED éclairera la zone de travail immédiatement lorsque le produit est activé. <b>NOTE:</b> Votre scie est équipée d'un bouton de verrouillage de sécurité. Appuyez sur le bouton de verrouillage de sécurité pour bloquer le commutateur de démarrage. Verrouillez toujours le commutateur de démarrage lorsque vous transportez la machine ou si elle est rangée.	Voir Fig. C1
Commande A Vitesse Variable	Voir Fig. C2
ZONES DE PREHENSION	Voir Fig. D

<p>Reglage Du Garde De La Lame</p> <p><b>REMARQUE:</b> Ajustez la position de la palette en fonction de la longueur de la lame et de l'épaisseur de la pièce ; assurez-vous toujours que la lame dépasse de la pièce pendant toute la course</p>	Voir Fig. E1, E2, E3
<p>BOUTON DE SÉLECTION DU PENDULE</p> <p>Réglez la vitesse du pendule en fonction du matériau et de l'épaisseur de la pièce.</p> <p>Position OFF: Coupes fines dans des pièces fines; la qualité de la surface de coupe est plus préférée que la vitesse; couper du métal.</p> <p>Position ON: Coupes rapides pour les matériaux tendres (par exemple le bois tendre); coupe dans le sens du grain du bois.</p>	Voir Fig. F
Coupe A Ras	Voir Fig. G, H
Coupe Du Bois	Voir Fig. I
Coupe Du Metal	Voir Fig. J
Découpe de plastique/aluminium	Voir Fig. K
Coupe De Poche (Matériaux Souples Uniquement)	Voir Fig. L

## CONSEILS D'UTILISATION POUR LA SCIE VA-ET-VIENT

Si l'outil motorisé devient trop chaud, le faire tourner à vide pendant 2-3 minutes afin de refroidir le moteur.

Toujours s'assurer que la pièce à travailler est fermement maintenue ou solidement fixée afin de l'empêcher de bouger.

Le protecteur de lame doit être maintenu fermement contre le matériau découpé afin de réduire les vibrations de la scie, les sauts et les cassures de lame.

## ENTRETIEN

**Retirer la batterie avant de procéder à un réglage, une réparation ou un entretien.**

L'outil motorisé ne requiert pas de graissage ou d'entretien particulier.

Il n'y a pas de pièces réparables par l'utilisateur dans cet outil. Ne jamais utiliser d'eau ou de nettoyants chimiques pour nettoyer l'outil. Nettoyer avec un chiffon sec. Toujours conserver l'outil motorisé dans un endroit sec. Maintenir les fentes de ventilation du moteur propres. Empêcher que les commandes de marche soient couvertes de poussière. Empêcher que les commandes de marche soient couvertes de sciure. Il est normal que des étincelles soient visibles dans les fentes de ventilation, cela n'endommagera pas l'outil motorisé.

## Pour les outils à batterie

La plage de température ambiante pour l'utilisation et le stockage de l'outil et de la batterie est de 0°C-45°C. La plage de température ambiante recommandée pour le système de recharge au cours de la charge est de 0°C-40°C.

## PROTECTION DE L'ENVIRONNEMENT



Les déchets d'équipements électriques et électroniques ne doivent pas être déposés avec les ordures ménagères. Ils sont collectés pour être recyclés dans des centres spécialisés. Consultez les autorités locales ou votre revendeur pour obtenir des renseignements sur l'organisation de la collecte.

## DÉCLARATION DE CONFORMITÉ

NOUS,  
Positec Germany GmbH  
Postfach 32 02 16, 50796 Cologne, Germany

Déclarons ce produit,  
Description **Scie alternative sans fil**  
Modèle **WX516 WX516.X (516-désignations des pièces, illustration de la Scie sabre)**  
Fonction **Scier divers matériaux**

Est conforme aux directives suivantes:  
**2006/42/EC**  
**2014/30/EU**  
**2011/65/EU&(EU)2015/863**

**Et conforme aux normes**  
**EN 62841-1, EN 62841-2-11, EN IEC 55014-1, EN IEC 55014-2, EN IEC 63000**

**La personne autorisée à compiler le dossier technique,**  
**Nom Marcel Filz**  
**Adresse Positec Germany GmbH**  
**Postfach 32 02 16, 50796 Cologne, Germany**



2020/10/25  
Allen Ding  
Ingénieur en chef adjoint, Essais & Certification  
Positec Technology (China) Co., Ltd.  
18, Dongwang Road, Suzhou Industrial Park, Jiangsu 215123, P. R. China

# SICUREZZA DEL PRODOTTO

## AVVISI GENERALI PER LA SICUREZZA DEGLI UTENSILI A MOTORE



**ATTENZIONE!** Leggere tutte le avvertenze di sicurezza, le istruzioni, le illustrazioni e le specifiche fornite con questo elettroutensile. La mancata osservanza delle istruzioni elencate di seguito potrebbe provocare una scossa elettrica, un incendio e/o lesioni gravi.

**Conservare tutti gli avvisi e le istruzioni per poterli consultare quando necessario.**

Il termine «elettrooutensile elettrico» utilizzato di seguito in questo manuale si riferisce a utensili elettrici alimentati dalla rete (con linea di allacciamento), oltre che ad utensili elettrici alimentati a batteria (senza linea di allacciamento).

### 1. POSTO DI LAVORO

- a) **Mantenere pulito ed ordinato il posto di lavoro.** Il disordine e le zone di lavoro non illuminate possono essere fonte di incidenti.
- b) **Evitare d'impiegare l'utensile in ambienti soggetti al rischio di esplosioni nei quali si trovino liquidi, gas o polveri infiammabili.** Gli utensili elettrici producono scintille che possono far infiammare la polvere o i gas.
- c) **Mantenere lontani i bambini ed altre persone durante l'impiego dell'utensile elettrico.** Eventuali distrazioni potranno comportare la perdita del controllo sull'utensile.

### 2. SICUREZZA ELETTRICA

- a) **La spina per la presa di corrente dovrà essere adatta alla presa. Evitare assolutamente di apportare modifiche alla spina. Non impiegare spine adattatrici assieme ad utensili con collegamento a terra.** Le spine non modificate e le prese adatte allo scopo riducono il rischio di scosse elettriche.
- b) **Evitare il contatto fisico con superfici collegate a terra, come tubi, riscaldamenti, cucineelettriche e frigoriferi.** Un'assistenza un maggior rischio di scosse elettriche nel momento in cui il corpo è messo a massa.
- c) **Custodire l'utensile al riparo dalla pioggia o dall'umidità.** L'eventuale infiltrazione di acqua in un utensile elettrico va ad aumentare il rischio d'insorgenza di scosse elettriche.
- d) **Non usare il cavo per scopi diversi da quelli previsti al fine di trasportare o appendere l'apparecchio, oppure di togliere la spina dalla presa di corrente. Mantenere l'utensile al riparo da fonti di calore, dall'olio, dagli spigoli da parti di strumenti in movimento.** I cavi danneggiati o aggrovigliati aumentano il rischio d'insorgenza di scosse elettriche.
- e) **Qualora si voglia usare l'utensile all'aperto, impiegare solo ed esclusivamente cavi di prolunga omologati per l'impiego all'esterno.** L'uso di un cavo di prolunga omologato per l'impiego all'esterno riduce il rischio d'insorgenza di scosse elettriche.

- f) **Se si deve utilizzare l'utensile a motore in un luogo umido, utilizzare una fonte di alimentazione con protezione a corrente residua.** L'uso di un dispositivo a corrente residua reduce il rischio di folgorazioni elettriche.

### 3. SICUREZZA DELLE PERSONE

- a) **È importante concentrarsi su ciò che si sta facendo e a maneggiare con giudizio l'utensile elettrico durante le operazioni di lavoro. Non utilizzare l'utensile in caso di stanchezza o sotto l'effetto di droghe, bevande alcoliche e medicinali.** Un attimo di distrazione durante l'uso dell'utensile potrà causare lesioni gravi.
  - b) **Indossare sempre equipaggiamento protettivo individuale, nonché guanti protettivi.** Se si avrà cura d'indossare equipaggiamento protettivo individuale come la maschera antipolvere, la calzatura antisdrucciolevole di sicurezza, il casco protettivo o la protezione dell'udito, a seconda dell'impiego previsto per l'utensile elettrico, si potrà ridurre il rischio di ferite.
  - c) **Evitare avviamenti involontari. Controllare che l'interruttore sia nella posizione off prima di effettuare il collegamento a una sorgente di alimentazione/batteria, e prima di sollevare o trasportare l'utensile.** Il fatto di tenere il dito sopra all'interruttore o di collegare l'utensile acceso all'alimentazione di corrente potrà essere causa di incidenti.
  - d) **Togliere gli attrezzi di regolazione o la chiave inglese prima di accendere l'utensile.** Un utensile o una chiave inglese che si trovino in una parte di strumento in rotazione potranno causare lesioni.
  - e) **È importante non sopravvalutarsi. Avere curati mettersi in posizione sicura e di mantenere l'equilibrio.** In tale maniera sarà possibile controllare meglio l'apparecchio in situazioni inaspettate.
  - f) **Indossare vestiti adeguati. Evitare di indossare vestiti lenti o gioielli. Tenere i capelli, i vestiti ed i guanti lontani da pezzi in movimento.** Vestiti lenti, gioielli o capelli lunghi potranno impigliarsi in pezzi in movimento.
  - g) **Se sussiste la possibilità di montare dispositivi di aspirazione o di captazione della polvere, assicurarsi che gli stessi siano stati installati correttamente e vengano utilizzati senza errori.** L'impiego dei suddetti dispositivi diminuisce il pericolo rappresentato dalla polvere.
  - h) **Non lasciare che la familiarità acquisita con l'utilizzo frequente dell'elettrooutensile si trasformi in autocompiacimento e trascuratezza dei principi di sicurezza.** Un'azione imprudente può causare lesioni gravi entro una frazione di secondo.
- ### 4. Maneggio ed impiego accurato di utensili elettrici
- a) **Non sovraccaricare l'utensile. Impiegare l'utensile elettrico adatto per sbrigare il lavoro.** Utilizzando l'utensile elettrico adatto si potrà lavorare meglio e con maggior sicurezza nell'ambito della gamma di potenza indicata.
  - b) **Non utilizzare utensili elettrici con interruttori difettosi.** Un utensile elettrico che non si può più accendere o spegnere è pericoloso e dovrà essere riparato.
  - c) **Scolleghere la spina dalla sorgente di alimentazione e/o la batteria dall'utensile prima di effettuare regolazione, cambiare accessori,**

**o riporre gli utensili a motore.** Tale precauzione eviterà che l'apparecchio possa essere messo in funzione inavvertitamente.

- d) Custodire gli utensili elettrici non utilizzati al di fuori della portata dei bambini.** Non fare usare l'apparecchio a persone che non sono abituate ad usarlo o che non abbiano letto le presenti istruzioni. Gli utensili elettrici sono pericolosi se utilizzati da persone inesperte.
- e) Effettuare accuratamente la manutenzione dell'apparecchio.** Verificare che le parti mobili dello strumento funzionino perfettamente e non s'incaipino, che non ci siano pezzi rotti o danneggiati al punto tale da limitare la funzione dell'apparecchio stesso. Far riparare le parti danneggiate prima d'impiegare l'apparecchio. Numerosi incidenti vengono causati da utensili elettrici la cui manutenzione è stata effettuata poco accuratamente.
- f) Mantenere affilati e puliti gli utensili da taglio.** Gli utensili da taglio curati con particolare attenzione e con taglienti affilati s'incaipano meno frequentemente e sono più facili da condurre.
- g) Utilizzare utensili elettrici, accessori, attrezzi, ecc. in conformità con le presenti istruzioni e secondo quanto previsto per questo tipo specifico di apparecchio.** Osservare le condizioni di lavoro ed il lavoro da eseguirsi durante l'impiego. L'impiego di utensili elettrici per usi diversi da quelli consentiti potrà dar luogo a situazioni di pericolo.
- h) Mantenere le impugnature e le superfici di presa asciutte, pulite e prive di olio e grasso.** Le impugnature e le superfici di presa scivolose non permettono l'uso e il controllo sicuri dell'elettro utensile in situazioni impreviste.

#### 5. MANEGGIO ED IMPIEGO ACCURATO DI ACCUMULATORI

- a) Caricare l'accumulatore solo ed esclusivamente nei dispositivi di carica consigliati dal produttore.** Per un dispositivo di carica previsto per un determinato tipo di accumulatore, sussiste pericolo di incendio, se utilizzato con un accumulatore di tipo diverso.
- b) Utilizzare negli utensili elettrici solo ed esclusivamente gli accumulatori previsti allo scopo.** L'uso di accumulatori di tipo diverso potrà dare insorgenza a lesioni e comportare il rischio d'incendi.
- c) Tenere l'accumulatore non utilizzato lontano da graffette, monete, chiavi, chiodi, viti o da altri oggetti in metallo di piccole dimensioni che potrebbero causare un ponte tra i contatti.** Un eventuale corto circuito tra i contatti dell'accumulatore potrà dare origine a bruciature o ad incendi.
- d) In caso di impiego sbagliato, potranno insorgere fuoriuscite di liquido dall'accumulatore.** Evitarne il contatto. In caso di contatto casuale, sciacquare con acqua. Qualora il liquido dovesse entrare in contatto con gli occhi, chiedere immediato consiglio al medico. Il liquido fuoriuscito dall'accumulatore potrà causare irritazioni cutanee o bruciature.
- e) Non utilizzare una batteria o un elettro utensile danneggiati o modificati.** Le batterie danneggiate o modificate potrebbero manifestare un comportamento imprevedibile con la possibilità di causare un'esplosione o un incendio.
- f) Non esporre una batteria o un utensile al fuoco o a temperature elevate.** L'esposizione al fuoco o a

una temperatura superiore a 130°C potrebbe provocare un'esplosione.

- g) Seguire tutte le istruzioni per la carica e non caricare la batteria o l'elettro utensile a una temperatura che non rientri nell'intervallo di valori specificato nelle istruzioni.** Una ricarica effettuata in maniera scorretta o a una temperatura che non rientra nell'intervallo di valori specificato, potrebbe danneggiare la batteria aumentando il rischio d'incendio.

#### 6. ASSISTENZA

- a) Fare riparare l'apparecchio solo ed esclusivamente da personale specializzato e solo impiegando pezzi di ricambio originali.** In tale maniera potrà essere salvaguardata la sicurezza dell'apparecchio.
- b) Non riparare le batterie danneggiate.** Gli interventi di riparazione sulle batterie devono essere eseguiti dal costruttore o da fornitori di assistenza autorizzati.







## AVVISI GENERALI PER LA SICUREZZA DEL SEGhetto ALTERNATIVO

- Qualora si eseguano attività che prevedano il contatto dell'attrezzo con fili elettrici nascosti o con lo stesso cavo di alimentazione, tenere l'utensile da taglio servendosi delle apposite impugnature isolate.** In questo modo, si eviterà il contatto con i fili sotto tensione, impedendo il trasferimento della stessa alle parti metalliche dell'attrezzo ed il conseguente rischio di scossa elettrica per l'operatore.
- Usare morse o altri metodi pratici per fissare e sostenere il pezzo in lavorazione su una piattaforma stabile.** Tenere il pezzo in lavorazione con le mani o contro il corpo non ne assicura la stabilità e potrebbe comportare la perdita di controllo.

## ISTRUZIONI PER LA SICUREZZA DEL PACCO BATTERIA

- a) Non smontare, aprire o strappare le cellule secondarie o il pacco batteria.**
- b) Non cortocircuitare un pacco batteria. Non conservare un pacco batteria disordinatamente in una scatola o un cassetto in cui potrebbero cortocircuitarsi tra essi o essere cortocircuitati da altri oggetti metallici.** Quando il pacco batteria non è in uso, tenerlo lontano da altri oggetti metallici come graffette, monete, chiavi, chiodi, viti e altri piccoli oggetti metallici, potrebbe averarsi un collegamento tra i due terminali. Collegare i terminali della batteria potrebbe causare incendi o ustioni.
- c) Non esporre il pacco batteria a calore o fuoco. Evitare di conservarli alla luce diretta del sole.**
- d) Non sottoporre il pacco batteria a scosse meccaniche.**

- e) **In caso di perdite da una cellula, evitare che il liquido entri in contatto con la pelle o gli occhi. In caso di contatto, lavare l'area interessata con abbondante acqua e consultare un medico.**
- f) **Tenere le cellule e il pacco batteria puliti e asciutti.**
- g) **Pulire i terminali delle cellule e del pacco batteria con un panno pulito e asciutto nel caso in cui si sporchino.**
- h) **Il pacco batteria deve essere caricato prima dell'uso. Utilizzare sempre il caricatore corretto e consultare le istruzioni.**
- i) **Non lasciare un pacco batteria in carica se non in uso.**
- j) **Dopo lunghi periodi di conservazione, potrebbe essere necessario caricare e scaricare le cellule o il pacco batteria diverse volte per ottenere le massime prestazioni.**
- k) **Ricaricare solo con il caricatore specificato da Worx. Non utilizzare caricatori diversi da quelli forniti per l'uso specifico con l'apparecchiatura.**
- l) **Non utilizzare un pacco batteria non progettato per l'uso con l'apparecchiatura.**
- m) **Tenere il pacco batteria fuori dalla portata dei bambini.**
- n) **Conservare i documenti originali del prodotto per riferimenti futuri.**
- o) **Rimuovere la batteria dall'apparecchiatura, se non in uso.**
- p) **Smaltire adeguatamente.**
- q) **Non mischiare batterie di diverse marche, capacità, dimensioni o tipologia nello stesso dispositivo.**
- r) **Tenere la batteria lontano da microonde e alta pressione.**

	Indossare guanti protettivi
	Utilizzare la sega con moderata pressione al fine di ottenere un taglio ottimale e preciso
	Legno
	Metallo
	Plastica
	Le batterie potrebbero entrare nel ciclo dell'acqua se non siano smaltite in modo inappropriato, il che può essere pericoloso per l'ecosistema. Non smaltire le batterie usate come rifiuti urbani non differenziati.
	Non bruciare

## SIMBOLI

	Per ridurre il rischio di lesioni, l'utente deve leggere il manuale di istruzioni
	Attenzione
	Indossare protezione per le orecchie
	Indossare protezione per gli occhi
	Indossare una mascherina antipolvere
	Assicurarsi che la batteria venga rimossa prima di sostituire gli accessori.

	Batteria agli ioni di litio Questo prodotto è contrassegnato da un simbolo relativo alla "raccolta separata" per tutti i pacchi batteria e il pacco batteria. Quindi, sarà riciclata o smantellata per ridurre l'impatto sull'ambiente. I pacchi batteria possono essere pericolosi per l'ambiente e per la salute umana poiché contengono sostanze pericolose.
	I prodotti elettrici non possono essere gettati tra i rifiuti domestici. L'apparecchio da rottamare deve essere portato al centro di riciclaggio per un corretto trattamento. Controllare con le autorità locali o con il rivenditore per localizzare il centro di riciclaggio più vicino.

## ELEMENTI DELL'APPARECCHIO

- LAMA**
- PIASTRA PER PIEDE DI PERNO**

3. SCANALATURA DI MORSETTO LAMA SENZA UTENSILI
4. LUCE DI LED
5. MANOPOLA DI SELETTORE PENDOLO
6. PULSANTE DI BLOCCO
7. INTERRUTTORE ACCESO/SPENTO
8. PACCO BATTERIA \*
9. PULSANTE DI RILASCIO DEL PACCO BATTERIA\*
10. LEVA DI RILASCIO MORSETTO LAMA
11. PULSANTE DI REGOLAZIONE DELLA PROFONDITÀ DELLA PIASTRA PER PIEDE

\* Accessori illustrati o descritti non fanno necessariamente parte del volume di consegna.

## DATI TECNICI

Codice **WX516 WX516.X (500- 519-designazione del macchinario rappresentativo del Sega A Gattuccio)**

	WX516	WX516.X**
Tensione nominale	20V $\approx$ Max***	
Velocità a vuoto nominale	0-3000/min	
Lunghezza di corsa	29mm	
Capacità di taglio, spessore massimo	Legno	300mm
	Acciaio	12mm
Peso (Utensile nudo)	2.5kg	

\*\* X = 1-999, A-Z, M1-M9 solo per clienti diversi, non ci sono cambiamenti rilevanti sicuri tra questi modelli.

\*\*\* Tensione misurata senza carico di lavoro. La tensione iniziale della batteria raggiunge un massimo di 20 Volt. La tensione nominale è di 18 Volt.

## INFORMAZIONI SUL RUMORE

Pressione acustica ponderata	$L_{pA} = 75.0$ dB(A)
$K_{pA} = 5$ dB(A)	
Potenza acustica ponderata A	$L_{WA} = 86.0$ dB(A)
$K_{WA} = 5$ dB(A)	

## Indossare protezione per le orecchie

## INFORMAZIONI SULLA VIBRAZIONE

I valori totali di vibrazione (somma vettoriale triassiale) sono determinati secondo lo standard EN 62841:

Taglio tavole	Valore emissione vibrazioni $a_{hB} = 5.48$ m/s <sup>2</sup>
	Incertezza K = 1.5 m/s <sup>2</sup>
Taglio travi di legno	Valore emissione vibrazioni $a_{hWB} = 5.53$ m/s <sup>2</sup>
	Incertezza K = 1.5 m/s <sup>2</sup>

Il valore totale di emissione di vibrazioni dichiarato e il valore di emissioni sonore dichiarati sono stati misurati in base a un metodo di collaudo standard e possono essere utilizzati per il confronto di un utensile con un altro. Il valore totale di emissione di vibrazioni dichiarato e il valore di emissioni sonore dichiarato possono anche essere utilizzati in una valutazione preliminare dell'esposizione.



**AVVERTENZA:** le emissioni di vibrazioni e sonore durante l'uso effettivo dell'elettrotensile possono differire dal valore dichiarato in base alle modalità con cui esso viene utilizzato. In particolare quale tipo di pezzo viene lavorato dipende dai seguenti fattori e da altre variazioni sulle modalità di utilizzo dell'elettrotensile: Come viene usato l'elettrotensile e quali sono i materiali tagliati o forati. Le condizioni e la buona manutenzione dell'elettrotensile. L'uso dell'accessorio corretto per il taglio e la sua affilatura, nonché le sue buone condizioni. La tenuta della presa sulle impugnature e se vengono utilizzati eventuali accessori antivibrazioni e anturumore. L'adeguatezza dell'utilizzo dell'elettrotensile rispetto a quanto previsto.

**Questo elettrotensile potrebbe causare l'insorgenza della sindrome della vibrazione dell'avambraccio se il suo utilizzo non viene gestito correttamente.**



**AVVERTENZA:** per essere precisi, una stima del livello di esposizione nelle attuali condizioni di utilizzo dovrebbe anche tenere conto di tutte le parti del ciclo operativo, come le volte in cui lo strumento viene spento e il tempo in cui viene lasciato girare a vuoto senza realmente fare il suo lavoro. Questo potrebbe ridurre significativamente il livello di esposizione sul periodo di lavoro totale. Aiuto a minimizzare il rischio di esposizione alle vibrazioni e al rumore. Usare sempre scalpelli, trapani e lame affilati. Conservare questo elettrotensile sempre in conformità a queste istruzioni e mantenerlo ben lubrificato (dove



appropriato).

Se l'utensile deve essere utilizzato regolarmente, investire in accessori antivibrazioni e antirumore.

Pianificare il lavoro in modo da suddividere i lavori che implicano le maggiori vibrazioni nell'arco di più giorni.

Categoria	Tipo	Capacità
20V Batteria	WA3014	4.0Ah
	WA3644	4.0Ah
	WA3570	5.0Ah
	WA3645	5.0Ah
20V Caricabatteria	WA3760	0.4A
	WA3772	2.0A
	WA3880	2.0A
	WA3883	4.0A

Ti consigliamo di acquistare gli accessori nello stesso negozio dove compri l'utensile. Fare riferimento alla confezione degli accessori per ulteriori dettagli. Il personale del negozio può aiutarti e offrire consulenza.

## PROCEDURA PER LA CARICA



**Nota:** Leggere scrupolosamente il manuale delle istruzioni prima di usare l'attrezzo.

### Uso conforme alle norme:

In caso di appoggi fissi, la macchina è idonea per l'esecuzione di tagli di troncatura e di tagli dal pieno nel legno, in materie plastiche, nel metallo, nella piastra ceramica e nella gomma. Essa è adatta per tagli dritti e curvi con.

## MONTAGGIO E FUNZIONAMENTO

Azione	Figura
Carga de la batería	Vedere Figura. A1
Instalación/ Extracción de la batería	Vedere Figura. A2
Montaggio Della Lama Senza Utensili	Vedere Figura. B

Accensione/spengimento <b>NOTA:</b> La luce LED illumina automaticamente la zona di lavoro quando il prodotto viene acceso. <b>NOTA:</b> La sega è dotata di un pulsante di blocco. Premerlo per bloccare l'interruttore di azionamento. Bloccare sempre l'interruttore a grilletto quando si trasporta o si conserva l'apparecchio.	Vedere Figura. C1
Controllo Velocità Variabile	Vedere Figura. C2
ZONE PER L'IMPUGNATURA	Vedere Figura. D
Regolazione Del Piedino <b>NOTA:</b> Regolare la posizione della piastra per piede in base alla lunghezza della lama e allo spessore del pezzo; assicurarsi sempre che la lama superi il pezzo durante l'intera corsa.	Vedere Figura. E1, E2, E3
MANOPOLA DI SELETTORE PENDOLO Regolare la velocità di rotazione in base al materiale e allo spessore del pezzo. Posizione SPENTO: Pezzo sottile con taglio fine; la qualità della superficie di taglio è più importante della velocità; taglio del metallo. Posizione ACCESO: Tagliare rapidamente i materiali morbidi (ad es. legno dolce); tagliare lungo la direzione del grano.	Vedere Figura. F
Taglio Raso	Vedere Figura. G, H
Taglio Legno	Vedere Figura. I
Taglio Metallo	Vedere Figura. J
Taglio di plastica/alluminio	Vedere Figura. K
Taglio Di Tasche (Solo In Presenza Di Materiali Morbidi)	Vedere Figura. L

## SUGGERIMENTI UTILI PER L'UTILIZZO DELLA SEGA A GATTOCCIO

In caso di surriscaldamento, è necessario portare l'attrezzo alla massima velocità, facendolo funzionare in assenza di carico per 2 o 3 minuti, al fine di raffreddarne il motore. Tenere o bloccare sempre saldamente il pezzo da lavorare, onde evitarne lo spostamento. Il piedino deve essere tenuto saldamente contro il materiale da tagliare, per ridurre le vibrazioni della sega ed evitare il salto e la rottura della lama.



## MANUTENZIONE

**Rimuovere il pacco batteria dall'utensile prima di eseguire qualsiasi regolazione, riparazione o manutenzione.**

L'attrezzo non richiede di lubrificazione o manutenzione aggiuntiva. All'interno dell'attrezzo non ci sono parti riparabili da parte dell'utente. Non usare mai acqua o detergenti chimici per pulire l'attrezzo. Pulire con un panno asciutto. Immagazzinare sempre gli attrezzi elettrici in luoghi asciutti. Tenere pulite le aperture di ventilazione del motore. Tenere puliti dalla polvere tutti i controlli operativi. La formazione di scintille all'interno delle aperture di ventilazione, è un fenomeno normale che non crea danni all'attrezzo.

## Per gli utensili a batteria

La temperatura ambientale raccomandata per l'uso e la conservazione dell'utensile e della batteria è di 0°C-45°C. La temperatura ambientale raccomandata per il caricabatterie durante la carica è di 0°C-40°C.

## TUTELA AMBIENTALE



I prodotti elettrici non possono essere gettati tra i rifiuti domestici. L'apparecchio da rottamare deve essere portato al centro di riciclaggio per un corretto trattamento. Controllare con le autorità locali o con il rivenditore per localizzare il centro di riciclaggio più vicino.

## DICHIARAZIONE DI CONFORMITÀ

NOI,  
Positec Germany GmbH  
Postfach 32 02 16, 50796 Cologne, Germany

Dichiara che l'apparecchio  
Descrizione **Sega alternativa senza filo**  
Codice **WX516 WX516.X (516-designazione del macchinario rappresentativo del SegA Gattuccio)**  
Funzione **Taglio di vari materiali**

È conforme alle seguenti direttive:

**2006/42/EC**  
**2014/30/EU**  
**2011/65/EU&(EU)2015/863**

conforme a  
**EN 62841-1, EN 62841-2-11, EN IEC 55014-1, EN IEC 55014-2, EN IEC 63000**

Il responsabile autorizzato alla compilazione della documentazione tecnica,

**Nome Marcel Filz**  
**Indirizzo Positec Germany GmbH**  
**Postfach 32 02 16, 50796 Cologne, Germany**



2020/10/25  
Allen Ding  
Vice capo ingegnere, testing e certificazione  
Positec Technology (China) Co., Ltd.  
18, Dongwang Road, Suzhou Industrial  
Park, Jiangsu 215123, P. R. China

# SEGURIDAD DEL PRODUCTO

## ADVERTENCIA DE SEGURIDAD GENERALES SOBRE HERRAMIENTAS ELÉCTRICAS

 **¡Advertencia!** Lea todas las advertencias de seguridad, instrucciones, ilustraciones y especificaciones que acompañan a esta herramienta eléctrica. Si no se respetan todas las instrucciones que se indican abajo, podría producirse una descarga eléctrica, un incendio o alguien podría resultar herido de gravedad.

**Conservar todas las advertencias e instrucciones para futuras consultas.**

El término "herramienta eléctrica" en todas las advertencias siguientes corresponde a la herramienta eléctrica con o sin cable.

### 1. ZONA DE TRABAJO

- a) **Mantener su lugar de trabajo limpio y bien iluminado.** Bancos de trabajo desordenados y lugares oscuros invitan a los accidentes.
- b) **No utilizar herramientas eléctricas en atmósferas explosivas, como por ejemplo en presencia de líquidos inflamables, gases o polvo.** Las herramientas eléctricas crean chispas que pueden encender el polvo o los vapores.
- c) **Mantener alejados a los niños y visitantes mientras opera una herramienta eléctrica.** Las distracciones pueden hacerle perder el control.

### 2. SEGURIDAD ELÉCTRICA

- a) **Los enchufes de la herramienta eléctrica deben encajar perfectamente en el tomacorriente. Nunca modificar el enchufe de ninguna manera. No utilizar adaptadores con herramientas eléctricas conectadas a tierra.** Los enchufes no modificados y los que encajan perfectamente en el tomacorriente reducirán el riesgo de descarga eléctrica.
- b) **Evitar el contacto del cuerpo con superficies conectadas a tierra tales como caños, radiadores, cocinas y heladeras.** Existe un riesgo creciente de descarga eléctrica si su cuerpo queda conectado a tierra.
- c) **No exponer las herramientas eléctricas a la lluvia y no guardar en lugares húmedos.** El agua que penetra en ellas aumentará el riesgo de una descarga eléctrica.
- d) **No abusar del cable. Nunca utilizar el cable para transportar, tirar o desenchufar la herramienta eléctrica. Mantener el cable alejado del calor, del aceite, de bordes agudos o piezas móviles.** Los cables dañados o enredados aumentan el riesgo de descarga eléctrica.
- e) **Cuando utilice su herramienta eléctrica al aire libre, emplear un prolongador apto para uso en exteriores.** El empleo de cables para uso al aire libre reduce el riesgo de descarga eléctrica.
- f) **Si es necesario utilizar la herramienta motorizada**

**en un lugar muy húmedo, utilice una fuente de alimentación con dispositivo de corriente residual (RCD).** El uso de un RCD reduce el riesgo de descarga eléctrica.

### 3. SEGURIDAD PERSONAL

- a) **Mantenerse alerta, poner atención en lo que está haciendo y utilice el sentido común mientras opera una herramienta eléctrica. No emplear la herramienta cuando se encuentre cansado o bajo la influencia de drogas, alcohol o medicación.**  
*Un momento de falta de atención durante el manejo de herramientas eléctricas puede dar lugar a daños corporales serios.*
- b) **Utilizar equipo de seguridad. Usar siempre protección ocular.** Equipo de seguridad como máscaras contra el polvo, zapatos antideslizantes de seguridad, sombrero o protección auditiva para condiciones apropiadas reducirá daños corporales.
- c) **Evite el arranque accidental. Asegúrese de que el interruptor se encuentra desactivado antes de enchufar la máquina o colocar la batería, al tomar la herramienta o transportarla.** Transportar herramientas con el dedo en el interruptor o enchufar la herramienta cuando el interruptor está encendido invitan a los accidentes.
- d) **Retire llaves de ajuste o llaves inglesas antes de enchufar la herramienta en funcionamiento.** Una llave que queda unida a una pieza móvil de la herramienta puede originar daños corporales.
- e) **No extralimitarse. Mantenerse firme y con buen equilibrio en todo momento.** Esto permite un mejor control de la herramienta en situaciones inesperadas.
- f) **Vestirse apropiadamente. No usar ropa suelta ni alhajas. Mantener su cabello, ropa y guantes alejados de las piezas móviles.** La ropa suelta, las alhajas o el cabello largo pueden ser atrapados por las piezas móviles.
- g) **Si se proporcionan dispositivos para la extracción y recolección de polvo, asegurarse de que estos estén conectados y utilizados correctamente.** El uso de estos dispositivos puede reducir peligros relacionados con el polvo.
- h) **No permita que el hecho de estar familiarizado con el uso de herramientas le haga volverse descuidado o ignorar las normas de seguridad.** La falta de atención puede provocar heridas graves en una fracción de segundo.

### 4. MANTENIMIENTO DE LA HERRAMIENTA MOTORIZADA

- a) **No forzar la herramienta eléctrica. Utilizar la herramienta eléctrica correcta para su aplicación.** La herramienta eléctrica correcta hará el trabajo mejor y más seguro a la velocidad para la cual fue diseñada.
- b) **No utilizar la herramienta eléctrica si el interruptor no la enciende o apaga.** Cualquier herramienta eléctrica que no pueda ser controlada con el interruptor es peligrosa y debe ser reparada.
- c) **Desconecte el enchufe de la toma eléctrica y/o la batería de la herramienta antes de realizar cualquier ajuste, cambiar un accesorio o guardar**

la herramienta. Tales medidas de seguridad preventivas reducen el riesgo de arranque accidental de la herramienta.

- d) **Mantener las herramientas eléctricas que no usa fuera del alcance de los niños y no permita que personas no familiarizadas con la herramienta o con estas instrucciones maneje la herramienta eléctrica.** Las herramientas eléctricas son peligrosas en manos de usuarios inexpertos.
- e) **Revisar las herramientas eléctricas. Comprobar si hay desalineamiento o atascamiento de piezas móviles, rotura de piezas en general y cualquier otra condición que pueda afectar la operación normal de la herramienta. Si se verifican daños, recurra a un service calificado antes de volver a usar la herramienta.** Las herramientas mal mantenidas causan muchos accidentes.
- f) **Mantener las piezas de corte limpias y afiladas.** Puesto que son menos probables de atascarse y más fáciles de controlar.
- g) **Utilizar la herramienta eléctrica, accesorios y brocas etc., de acuerdo con estas instrucciones y de la manera prevista para el tipo particular de herramienta eléctrica, teniendo en cuenta las condiciones de trabajo y el trabajo a ser realizado.** El uso de la herramienta eléctrica para otras operaciones distintas de lo previsto podría dar lugar a una situación peligrosa.
- h) **Mantenga las empuñaduras y las superficies de agarre secas, limpias y sin aceite ni grasa.** Una empuñadura o una superficie de agarre resbaladiza dificultan la correcta manipulación y el control de la herramienta en situaciones imprevistas.

#### 5. UTILIZACIÓN Y MANTENIMIENTO DE LA BATERÍA

- a) **Recargar solamente con el cargador indicado por el fabricante.** Un cargador adaptado a un tipo de batería podría crear un riesgo de incendio si se utiliza con una diferente batería.
- b) **Utilizar las herramientas eléctricas solamente con baterías especialmente adaptadas.** La utilización de cualquier otra batería podría causar un riesgo de incendio o herida.
- c) **Cuando la batería no está en uso, tenerla lejos de los objetos metálicos como los trombones, las piezas de moneda, las llaves, los clavos, los tornillos, o cualquier otro pequeño objeto metálico susceptibles de establecer una conexión de un terminal a otra.** El cortocircuito de un terminal a otra puede causar quemaduras o un incendio.
- d) **Hay una fuga de líquido de la batería. Evitar todo contacto. Si entre accidentalmente en contacto con este líquido, lavar con agua limpia. En caso de contacto con los ojos, consultar a un médico.** El líquido presente en las baterías puede causar irritaciones o quemaduras.
- e) **No utilice una batería o una herramienta que estén dañadas o hayan sido modificadas.** Las baterías dañadas y modificadas pueden comportarse de forma imprevisible y provocar un incendio, una explosión o herir a alguien.
- f) **No arroje una batería o herramienta al fuego ni las exponga a una temperatura excesiva.** La

exposición al fuego y a temperaturas superiores a 130 °C puede provocar una explosión.

- g) **Respete todas las instrucciones de carga y no cargue la batería o la herramienta fuera del rango de temperatura especificado en las instrucciones.** Una carga inadecuada o a una temperatura fuera del rango especificado puede ocasionar daños en la batería y aumentar el riesgo de incendio.
- #### 6. REPARACIÓN
- a) **Permitir que el mantenimiento de su herramienta eléctrica sea efectuado por una persona calificada usando solamente piezas de recambio idénticas.** Esto es primordial para mantener la seguridad de la herramienta eléctrica.
  - b) **No intente reparar nunca una batería dañada.** Cualquier intervención técnica en una batería debe ser realizada exclusivamente por el fabricante o por un servicio técnico autorizado.

## ADVERTENCIA DE SEGURIDAD GENERAL SOBRE LA SIERRA SABLE









1. **Sostenga la herramienta por las empuñaduras aislantes cuando realice una operación de corte, perforación o desbaste.** De este modo evitará posibles descargas eléctricas, en caso de que su herramienta o accesorio contacte con cables ocultos.
2. **Utilice unas mordazas u otro método igual de práctico para fijar y aguantar la pieza de trabajo en una base estable.** Si sujeta la pieza de trabajo con la mano o contra su cuerpo, será menos estable y podría perder el control.

## ADVERTENCIAS DE SEGURIDAD PARA LA BATERÍA

- a) **No desmonte, abra o destruya las pilas o las baterías recargables.**
- b) **No provoque un cortocircuito en la batería. No almacene las baterías de forma descuidada en una caja o cajón donde podría provocar un cortocircuito entre ellas o mediante otros objetos metálicos.** Cuando la batería no esté siendo utilizada, manténgala alejada de objetos metálicos, como clips de papel, monedas, llaves, clavos, tornillos u otros objetos metálicos pequeños, que pueden posibilitar la conexión de un borne con otro. Al provocar un cortocircuito con los bornes de la batería se pueden sufrir quemaduras o generar un incendio.
- c) **No exponga las baterías al calor o al fuego. No las guarde expuestas directamente al sol.**
- d) **No exponga las baterías a impactos mecánicos.**
- e) **En caso de que la batería tenga fugas de líquido, no permita que el líquido entre en contacto con**

la piel o los ojos. Si se produce el contacto, lave la zona afectada con grandes cantidades de agua y acuda a un médico.

- g) Mantenga las baterías limpias y secas.
- h) Limpie los bornes de la batería con un paño limpio si se ensucian.
- i) Cargue la batería antes de utilizarla. Consulte siempre estas instrucciones y aplique el procedimiento de carga adecuado.
- j) No deje la batería cargándose durante prolongados períodos de tiempo cuando no se utilice.
- k) Después de prolongados períodos de almacenamiento, puede que sea necesario cargar y descargar la batería varias veces para obtener el máximo rendimiento.
- n) Recargue solo con el cargador indicado por Worx. No utilice ningún otro cargador que no sea el específicamente proporcionado para el uso con este equipo.
- o) No utilice ninguna batería distinta a la diseñada para utilizarse con el aparato.
- p) Mantenga la batería fuera del alcance de los niños.
- q) Conserve la documentación original del producto por si tuviera que consultarla en otro momento.
- r) Extraiga la batería del aparato cuando no lo utilice.
- s) Deshágase del producto correctamente.
- t) No se deben mezclar pilas de diferentes fabricantes, capacidad, tamaño o tipo en un mismo dispositivo.
- r) Mantener la batería lejos de microondas y alta presión.

	Compruebe que se haya extraído la batería antes de cambiar los accesorios.
	Utilizar guantes de protección
	Sierre con presión moderada para lograr resultados de corte óptimos y precisos
	Madera
	Metal
	Plástico
	Las baterías pueden entrar en el ciclo del agua si se desechan incorrectamente, lo que puede ser peligroso para el ecosistema. No deseché las baterías usadas como residuos municipales sin clasificar.
	No incinerar

	Batería de ion de litio. Este producto se ha marcado con un símbolo relacionado con la "colección separada" para todos los paquetes de baterías y paquetes de baterías. Luego se reciclará o desmontará para reducir el impacto en el medio ambiente. Los paquetes de baterías pueden ser peligrosos para el medio ambiente y para la salud humana, ya que contienen sustancias peligrosas.
	Los residuos de equipamientos eléctricos y electrónicos no deben depositarse con las basuras domésticas. Se recogen para reciclarse en centros especializados. Consulte las autoridades locales o su distribuidor para obtener información sobre la organización de la recogida.

## LISTA DE COMPONENTES

1. CUCHILLO

## SÍMBOLOS

	Para reducir el riesgo de lesión, lea el manual de instrucciones
	ADVERTENCIA
	Utilícese protección auditiva
	Utilícese protección ocular
	Utilícese máscara antipolvo

2. **PLACA PIVOTE**
3. **RANURA DE LA ABRAZADERA DE LA CUCHILLA SIN HERRAMIENTAS**
4. **LUZ LED**
5. **MANDO DEL SELECTOR PENDULAR**
6. **BOTÓN DE BLOQUEO**
7. **INTERRUPTOR ENCENDIDO / APAGADO**
8. **PAQUETE DE BATERIA \***
9. **BOTÓN DE LIBERACIÓN DE LA BATERÍA \***
10. **PALANCA DE LA ABRAZADERA DE LA CUCHILLA SIN HERRAMIENTAS**
11. **BOTÓN DEL AJUSTE DE PROFUNDIDAD DE LA BASE**

\* Los accesorios ilustrados o descritos pueden no corresponder al material suministrado de serie con el aparato.

## CARACTERÍSTICAS TÉCNICAS

Modelo **WX516 WX516.X (500- 519-denominaciones de maquinaria, representantes de Sierra sable)**

		WX516	WX516.X**
Voltaje		20V $\overline{=}$ Max***	
Velocidad		0-3000/min	
Longitud de la carrera		29mm	
Capacidades de corte máxima	Madera	300mm	
	Acero	12mm	
Peso (Herramienta descubierta)		2.5kg	

\*\* X = 1-999, A-Z, M1-M9 solo se utilizan para diferentes clientes, no hay cambios relevantes seguros entre estos modelos

\*\*\* Voltaje medido sin carga. El voltaje inicial máximo de la batería es de 20 voltios. El voltaje nominal es de 18 voltios.

## INFORMACIÓN DE RUIDO

Nivel de presión acústica ponderada

$$L_{pA} = 75.0 \text{ dB(A)}$$

$$K_{pA} = 5 \text{ dB(A)}$$

Nivel de potencia acústica ponderada

$$L_{wA} = 86.0 \text{ dB(A)}$$

$$K_{wA} = 5 \text{ dB(A)}$$

**Utilice protección auditiva.**

## INFORMACIÓN DE VIBRACIÓN

Valores totales de vibración (suma vectorial triangular) determinados según la norma EN 62841:

Tabla para cortar	Valor de emisión de vibración $a_{hB} = 5.48 \text{ m/s}^2$
	Incertidumbre $K = 1.5 \text{ m/s}^2$
Viga de madera para cortar	Valor de emisión de vibración $a_{hWB} = 5.53 \text{ m/s}^2$
	Incertidumbre $K = 1.5 \text{ m/s}^2$

El valor total de vibraciones declarado y el valor de emisiones acústicas declarado se han medido de conformidad con un método de prueba estándar y pueden utilizarse para realizar comparaciones entre herramientas. El valor total de vibraciones declarado y el valor de emisiones acústicas declarado también pueden utilizarse en una evaluación preliminar de la exposición.

**⚠️ ADVERTENCIA:** Las vibraciones y las emisiones acústicas que se producen durante el uso de la herramienta eléctrica pueden variar respecto a los valores declarados en función de cómo se utilice la herramienta, especialmente dependiendo del tipo de pieza de trabajo que se procese y de otras formas de usar la herramienta: Como se utiliza la herramienta y se cortan o perforan los materiales.

Si la herramienta se encuentra en buenas condiciones de mantenimiento.

Si se utiliza el accesorio correcto para la herramienta y se garantiza que está afilado y en buenas condiciones. La firmeza de sujeción de las empuñaduras, y el uso de accesorios para reducir las vibraciones y el ruido.

Y si la herramienta se utiliza según su diseño y estas instrucciones.

**Esta herramienta podría causar síndrome de vibración del brazo y la mano si no se utiliza correctamente.**

**⚠️ ADVERTENCIA:** Para conseguir una mayor precisión, debe tenerse en cuenta una estimación del nivel de exposición en condiciones reales

de todas las partes del ciclo de uso, como los tiempos durante los que la herramienta está apagado o cuando está en funcionamiento pero no está realizando ningún trabajo. Ello podría reducir notablemente el nivel de exposición sobre el periodo de carga total. Minimización del riesgo de exposición a las vibraciones y el ruido. Utilice SIEMPRE cinceles, brocas y cuchillas afiladas. Mantenga esta herramienta de acuerdo con estas instrucciones y bien lubricada (si es necesario). Si la herramienta se va a utilizar de forma habitual, se recomienda adquirir accesorios para reducir las vibraciones y el ruido. Planifique su programa de trabajo para distribuir el uso de la herramienta a lo largo de varios días.

Categoría	Tipo	Capacidad
20V Batería	WA3014	4.0Ah
	WA3644	4.0Ah
	WA3570	5.0Ah
	WA3645	5.0Ah
20V Cargador	WA3760	0.4A
	WA3772	2.0A
	WA3880	2.0A
	WA3883	4.0A

Le recomendamos que compre sus accesorios en la misma tienda que compró la herramienta. Consulte el paquete de accesorios para obtener más detalles. El personal de la tienda puede ayudarlo y ofrecerle asesoramiento.

## INSTRUCCIONES DE FUNCIONAMIENTO

 **NOTA:** Antes de utilizar la herramienta, lea detenidamente el manual de instrucciones.

### UTILIZACIÓN REGLAMENTARIA:

El aparato ha sido diseñado para serrar y recortar sobre una base firme, madera, plástico, metal, cerámica y caucho. Es adecuado para efectuar cortes rectos y en curva con un.

## MONTAJE Y FUNCIONAMIENTO

Acción	Figura
Carga de la batería	Ver Fig. A1

Instalación/Extracción de la batería	Ver Fig. A2
Montaje De La Hoja Sin Herramientas	Ver Fig. B
Funcionamiento De Encendido Y Apagado <b>NOTA:</b> La luz LED se iluminará la zona de trabajo automáticamente cuando se encienda el producto <b>NOTA:</b> Su sierra está equipada con un botón de bloqueo. Pulse el botón de bloqueo para bloquear el interruptor de gatillo. Bloquee siempre el interruptor de gatillo cuando transporte o almacene la máquina.	Ver Fig. C1
Velocidad Variable	Ver Fig. C2
ÁREAS DE AGARRE CON MANOS	Ver Fig. D
Ajuste Del Patín Pivotante <b>NOTA:</b> Ajuste la posición del reposapiés de acuerdo con la longitud de la cuchilla y el grosor de la pieza de trabajo; asegúrese siempre de que la cuchilla se extienda más allá de la pieza de trabajo durante todo el recorrido	Ver Fig. E1, E2, E3
MANDO SELECTOR PENDULAR Ajuste la velocidad del péndulo de acuerdo con el material y el grosor de la pieza de trabajo. Posición OFF: Cortes finos en piezas delgadas; la calidad de la superficie de corte es preferente a la velocidad; cortes metálicos. Posición ON: Cortes rápidos en materiales blandos (por ejemplo, madera blanda); cortes en la dirección granural de la madera.	Ver Fig. F
Corte A Ras De Superficies	Ver Fig. G, H
Corte De Madera	Ver Fig. I
Corte De Metales	Ver Fig. J
Corte de plástico y aluminio	Ver Fig. K
Corte En Gandes Espesores (Materiales Flexibles Únicamente)	Ver Fig. L

## CONSEJOS DE UTILIZACIÓN DE LA SIERRA DE SABLE

Si su herramienta eléctrica se calienta demasiado, especialmente cuando se usa a baja velocidad, manténgala a velocidad máxima y hágala funcionar sin carga durante 2-3 minutos para enfriar el motor. Asegúrese siempre de que la pieza de trabajo esté

firmemente fijada para evitar su movimiento. El patin pivotante debe mantenerse firmemente contra el material cortado con el fin de reducir las vibraciones de la sierra, los saltos y las rupturas de la hoja.

## MANTENIMIENTO

**Antes de empezar cualquier tarea de ajuste, mantenimiento o reparación, debe extraerse la batería de la herramienta.**

Su herramienta eléctrica no requiere de lubricación ni mantenimiento adicional. No posee piezas en su interior que deban ser reparadas por el usuario. Nunca emplee agua o productos químicos para limpiar su herramienta. Use simplemente un paño seco. Guarde siempre su herramienta en un lugar seco. Mantenga limpias las ranuras de ventilación del motor. Mantenga todos los controles de funcionamiento libres de polvo. La observación de chispas que destellan bajo las ranuras de ventilación indica un funcionamiento normal que no dañará su herramienta.

## Para las herramientas a batería

El rango de temperatura ambiente de funcionamiento y almacenamiento para la herramienta y la batería es de 0°C-45°C.

El rango de temperatura ambiente recomendado para el Sistema de carga durante el proceso de carga es de 0°C-40°C.

## PROTECCION AMBIENTAL



Los residuos de equipamientos eléctricos y electrónicos no deben depositarse con las basuras domésticas. Se recogen para reciclarse en centros especializados. Consulte las autoridades locales o su distribuidor para obtener información sobre la organización de la recogida.

## DECLARACIÓN DE CONFORMIDAD

LOS QUE RECIBEN,  
Positec Germany GmbH  
Postfach 32 02 16, 50796 Cologne, Germany

Declaran que el producto,  
Descripción **Sierra sable a batería**  
Modelo **WX516 WX516.X (516-denominaciones de maquinaria, representantes de Sierra sable)**  
Función **Serrar diferentes materiales**

Cumple con las siguientes Directivas:

**2006/42/EC**  
**2014/30/EU**  
**2011/65/EU&(EU)2015/863**

Normativas conformes a  
**EN 62841-1, EN 62841-2-11, EN IEC 55014-1, EN IEC 55014-2, EN IEC 63000**

La persona autorizada para componer el archivo técnico

**Nombre** Marcel Filz  
**Dirección** Positec Germany GmbH  
Postfach 32 02 16, 50796 Cologne, Germany



35

2020/10/25  
Allen Ding  
Ingeniero Jefe Adjunto. Pruebas y Certificación.  
Positec Technology (China) Co., Ltd.  
18, Dongwang Road, Suzhou Industrial  
Park, Jiangsu 215123, P. R. China



# SEGURANÇA DO PRODUTO

## AVISOS GERAIS DE SEGURANÇA DE FERRAMENTAS ELÉCTRICAS



**ATENÇÃO!** Leia todos os avisos de segurança, instruções, ilustrações e especificações fornecidos com esta ferramenta eléctrica. Caso não siga todas as instruções listadas de seguida poderá resultar e choque eléctrico, incêndio e/ou lesões graves.

### Guarde estas instruções para referência futura.

Os termos "ferramenta eléctrica" utilizados em todos os avisos constantes destas instruções referem-se à sua ferramenta eléctrica accionada por bateria (sem cabo de alimentação).

#### 1. LOCAL DE TRABALHO

- Mantenha o local de trabalho limpo e bem arrumado.** Áreas com pouca iluminação e desordenadas podem provocar acidentes.
- Não utilize o aparelho em locais onde existam líquidos, gases ou poeiras inflamáveis e onde exista o risco de explosão.** As ferramentas eléctricas produzem faíscas que podem inflamar poeiras ou gases.
- Mantenha as pessoas e particularmente as crianças afastadas da ferramenta eléctrica durante o seu funcionamento.** Qualquer distração pode fazê-lo perder o controlo do berbequim.

#### 2. SEGURANÇA ELÉCTRICA

- A ficha do berbequim deve encaixar bem na tomada de alimentação. Nunca modifique fichas, seja de que maneira for. Não utilize nenhuma ficha de adaptação com ferramentas eléctricas que tenham ligação à terra.** Fichas não modificadas e tomadas de corrente adequadas reduzem o risco de choque eléctrico.
- Evite o contacto do corpo com superfícies ligadas à terra como tubos, aquecedores, fogões e frigoríficos.** Existe um aumento do risco de choque eléctrico se o seu corpo estiver em contacto com a terra ou a massa.
- Não exponha este equipamento à chuva ou humidade.** A infiltração de água num aparelho eléctrico aumenta o risco de choque eléctrico.
- Não maltrate o cabo de alimentação. Nunca utilize o cabo para transportar, puxar ou desligar o aparelho da tomada de corrente.** Mantenha o cabo afastado de fontes de calor, óleos, arestas afiadas ou peças em movimento. Cabos danificados ou enredados aumentam o risco de choque eléctrico.
- Quando trabalhar com uma ferramenta eléctrica ao ar livre, use um cabo de extensão adequado para utilização no exterior.** A utilização de um cabo adequado para uso exterior reduz o risco de choque eléctrico.
- Se não puder evitar a utilização de uma ferramenta eléctrica num local húmido, utilize uma fonte de alimentação protegida contra corrente residual.** A utilização de um dispositivo com

protecção contra corrente residual reduz o risco de choque eléctrico.

#### 3. SEGURANÇA DE PESSOAS

- Esteja atento, observe o que está a fazer e seja prudente sempre que trabalhar com uma ferramenta eléctrica. Não utilize nunca uma ferramenta eléctrica quando estiver cansado ou sob a influência de drogas, álcool ou medicamentos.** Um momento de desatenção quando se utiliza uma ferramenta eléctrica pode causar lesões graves.
- Utilize equipamentos de segurança. Use sempre óculos de protecção.** Equipamentos de segurança, tais como máscaras protectoras, sapatos de sola antiderrapante, capacetes ou protecções auriculares devidamente utilizados reduzem o risco de lesões.
- Evite o arranque accidental da ferramenta. Certifique-se de que o comutador de alimentação está desligado antes de ligar a ferramenta à fonte de alimentação e/ou à bateria, antes de pegar nela ou antes de a transportar.** Se mantiver o dedo no interruptor ou accionar o aparelho enquanto este estiver ligado podem ocorrer acidentes.
- Remova quaisquer chaves de ajuste ou de porcas antes de ligar a ferramenta eléctrica.** Chaves de porcas ou de ajuste fixadas a peças móveis do berbequim podem causar lesões.
- Não exceda as suas próprias capacidades.** Mantenha sempre o corpo em posição firme e de equilíbrio, o que lhe permite controlar melhor a ferramenta eléctrica em situações imprevistas.
- Use roupa apropriada. Não use vestuário solto ou artigos de joalheria. Mantenha o cabelo, vestuário e luvas afastados de peças em movimento.** Roupas soltas, artigos de joalheria ou cabelos compridos podem ser agarrados por peças em movimento.
- Se forem fornecidos dispositivos para a montagem de unidades de extracção ou recolha de resíduos, assegure-se de que são montados e utilizados adequadamente.** A utilização destes dispositivos pode reduzir os perigos relacionados com a presença de resíduos.
- Não permita que a familiaridade obtida do uso frequente de ferramentas o tornem complacente e o faça ignorar os princípios de segurança da ferramenta. Uma ação descuidada pode causar lesões graves numa fração de segundo.**

#### 4. UTILIZAÇÃO E MANUTENÇÃO DA FERRAMENTA ELÉCTRICA

- Não force a ferramenta. Utilize a ferramenta eléctrica apropriada para cada aplicação.** A utilização da ferramenta eléctrica apropriada executa o trabalho de forma melhor e mais segura, à velocidade para a qual foi concebida.
- Não utilize esta ferramenta se o interruptor estiver deficiente, não ligando ou desligando.** Qualquer ferramenta eléctrica que não possa ser controlada pelo interruptor é perigosa e deve ser reparada.
- Desligue a ficha da fonte de alimentação e/ou remova a bateria da ferramenta antes de**



**proceder a quaisquer ajustes, antes de mudar de acessórios ou antes de guardar a ferramenta.**

Estas medidas de segurança preventivas reduzem o risco de activação acidental da ferramenta.

- d) Quando não estiver a usar a ferramenta eléctrica, guarde-a fora do alcance das crianças e não deixe que esta seja utilizada por pessoas que não a conheçam, nem tenham lido as instruções.** As ferramentas eléctricas são perigosas nas mãos de utilizadores inexperientes.
- e) Faça a manutenção de ferramentas eléctricas. Verifique quaisquer desalinhamentos, encaixes de peças móveis, quebras e outras condições que possam afectar o funcionamento. Se esta ferramenta estiver avariada, mande-a reparar antes a utilizar.** Muitos acidentes são causados pela manutenção deficiente de ferramentas eléctricas.
- f) Mantenha as ferramentas de corte limpas e afiadas.** As ferramentas de corte com manutenção adequada e arestas de corte afiadas têm menos probabilidades bloquear e são mais fáceis de controlar.
- g) Utilize a ferramenta eléctrica, acessórios, brocas, etc. em conformidade com estas instruções e da forma prevista para este tipo específico de ferramenta, tendo em conta as condições presentes e o trabalho a executar.** A utilização de ferramentas eléctricas para aplicações diferentes daquelas a que se destinam pode levar a situações de perigo.
- h) Mantenha as pegas e as superfícies de aderência secas, limpas e sem óleo e massa lubrificante. As pegas e superfícies de aderência escorregadias não permitem o manuseamento e controlo seguros da ferramenta em situações inesperadas.**

## 5. UTILIZAÇÃO E MANUTENÇÃO DE FERRAMENTA ALIMENTADA POR CONJUNTO DE BATERIAS

- a) Efectue o recarregamento do conjunto de baterias apenas com o carregador especificado pelo fabricante.** Um carregador para determinado tipo de conjunto de bateria pode levar ao risco de incêndio se utilizado com outro tipo de conjunto de baterias.
- b) Utilize ferramentas eléctricas apenas com os tipos de conjuntos de baterias especificamente designados.** A utilização de quaisquer outros tipos de conjuntos de baterias pode levar a riscos de lesão ou incêndio.
- c) Quando não estiver a utilizar o conjunto de baterias, mantenha-o afastado de objectos metálicos como cliques, moedas, chaves, pregos, parafusos ou outros objectos metálicos de pequena dimensão, que possam fechar o contacto entre os terminais.** O curto-circuito de terminais de bateria pode provocar incêndios ou queimaduras.
- d) Em condições inadequadas, o electrolito das baterias pode verter. Evite o contacto. Se ocorrer algum contacto acidental, lave com água.** Se o líquido entrar em contacto com os olhos, procure imediatamente aconselhamento médico. O líquido das baterias pode provocar irritações de pele ou queimaduras.

- e) Não utilize um conjunto de baterias ou ferramenta que esteja danificado ou tenha sido modificado. As baterias danificadas ou modificadas podem exibir um comportamento imprevisível, resultando em incêndio, explosão ou risco de lesão.**
- f) Não exponha um conjunto de baterias ou ferramenta ao fogo ou temperatura excessiva. A exposição ao fogo ou temperatura superior a 130 °C pode causar explosão.**
- g) Siga todas as instruções de carregamento e não carregue o conjunto das baterias ou ferramenta fora do intervalo de temperatura especificado nas instruções. O carregamento indevido ou a temperatura fora do intervalo especificado pode danificar a bateria e aumentar o risco de incêndio.**

## 6. ASSISTÊNCIA TÉCNICA

- a) A sua ferramenta eléctrica só deve ser reparada por um técnico de assistência qualificado e devem ser apenas utilizadas peças de substituição genuínas, mantendo assim a segurança da ferramenta.**
- b) Nunca faça a manutenção de conjuntos de baterias danificados. A manutenção de conjuntos de baterias só deve ser efetuado pelo fabricante ou prestadores de serviço autorizados.**

# AVISOS DE SEGURANÇA DA SERRA RECÍPROCA

- 1. Segure na serra recíproca através das superfícies de aderência isoladas quando realizar uma operação na qual o acessório de corte possa estabelecer contacto com os fios ocultos.** O acessório de corte pode entrar em contacto com um fio eléctrico vivo o que por sua vez pode fazer com que as partes metálicas da ferramenta fiquem electrificadas e fazer com que o utilizador desta sofra um choque eléctrico.
- 2. Utilize grampos ou outra forma prática de fixar e apoiar a peça numa plataforma estável.** Segurar a peça com as mãos ou contra o corpo torna-a instável e pode levar a perda de controlo.





# AVISOS DE SEGURANÇA PARA A BATERIA











- a) Não desmonte, abra ou corte as células da bateria.**
- b) Não submeta a bateria a curto-circuitos. Não armazene as baterias ao acaso numa caixa ou gaveta onde possam provocar um curto-circuito ou submetidas a curto-circuitos por materiais condutores.** Quando não estiver a utilizar a bateria, mantenha-a afastada de outros objectos metálicos, como cliques, moedas, chaves, pregos, parafusos ou outros pequenos objectos de metal, que possam realizar uma ligação de um terminal a outro. Um curto-circuito dos terminais da bateria pode provocar

queimaduras ou um incêndio.

- c) Não exponha a bateria ao calor ou a incêndios. Evite o armazenamento à exposição de luz solar directa.**
- d) Não exponha a bateria ao choque eléctrico.**
- e) Em casos de fugas na bateria, não permita que o líquido entre em contacto com a pele ou olhos. Caso entre em contacto, lave a área afectada com quantidades abundantes de água e procure aconselhamento médico.**
- f) Mantenha a bateria limpa e seca.**
- g) Limpe os terminais da bateria com um pano limpo e seco em caso de sujidade.**
- h) A bateria necessita de ser carregada antes de ser utilizada. Consulte sempre estas instruções e utilize o procedimento de carga correcto.**
- i) Não mantenha a bateria a carregar quando não for utilizada.**
- j) Após longos períodos de tempos de armazenamento, pode ser necessário carregar e descarregar a bateria diversas vezes para obter o desempenho máximo.**
- k) Recarregue apenas com o carregador especificado pela Worx. Não utilize um carregador que não se encontra especificado para a utilização com o equipamento.**
- l) Não utilize uma bateria que não se encontra concebida para a utilização com o equipamento.**
- m) Mantenha a bateria fora do alcance das crianças.**
- n) Preserve as informações originais do produto para futura referência.**
- o) Retire a bateria do equipamento quando não estiver em utilização.**
- p) Elimine-a de forma adequada.**
- q) Não misture pilhas de diferente fabrico, capacidade, tamanho ou tipo num dispositivo.**
- r) Mantenha a bateria longe de fornos micro-ondas e altas pressões.**

## SÍMBOLOS

	Para reduzir o risco de ferimentos o utilizador deve ler o manual de instruções
	AVISO
	Usar protecção para os ouvidos
	Usar protecção ocular

	Usar máscara contra o pó
	Certifique-se de que a pilha é removida antes de substituir os acessórios.
	Usar luvas de protecção
	Serra com pressão moderada para obter resultados de corte otimizados e precisos
	Madeira
	Metal
	Plástico
	As baterias podem entrar no ciclo da água se descartadas incorretamente, o que pode ser perigoso para o ecossistema. Não descarte baterias usadas como lixo municipal não selecionado.
	Não queimar
	Bateria de íões de lítio Este produto foi marcado com um símbolo relativo à "recolha separada" para todas as baterias e conjuntos de baterias. Será então reciclada ou desmontada para reduzir o impacto no meio ambiente. As baterias podem ser perigosas para o meio ambiente e para a saúde humana, pois contêm substâncias perigosas.
	Os equipamentos eléctricos não devem ser depositados com o lixo doméstico. Se existirem instalações adequadas deve reciclá-los. Consulte a sua autoridade local para tratamento de lixos ou fornecedor para obter aconselhamento sobre reciclagem.

# LISTA DE COMPONENTES

1. LÂMINA
2. PLACA DE PÉ PIVÔ
3. SLOT DE GRAMPO DE LÂMINA SEM FERRAMENTA
4. LUZ LED
5. BOTÃO DO SELETOR DE PÊNDULO
6. BOTÃO DE TRAVA
7. INTERRUPTOR DE LIGAR/DESLIGAR
8. PACOTE DE BATERIA \*
9. BOTÃO DE LIBERTAÇÃO DO PACOTE DE BATERIA \*
10. ALAVANCA DE GRAMPO DE LÂMINA SEM FERRAMENTA
11. BOTÃO DE AJUSTE DA PROFUNDIDADE DA PLACA DE PÉ

\* Acessórios ilustrados ou descritos não estão totalmente abrangidos no fornecimento.

## DADOS TÉCNICOS

**Tipo WX516 WX516.X (500- 519-designação de aparelho mecânico, representativo de Serra)**

	WX516	WX516.X**
Tensão nominal	20V  Max***	
Velocidade nominal sem carga	0-3000/min	
Comprimento da haste	29mm	
Capacidade de corte	Madeira	300mm
	Aço	12mm
Peso da ferramenta (Ferramenta nua)	2.5kg	

\*\* X = 1-999, A-Z, M1-M9, são utilizados apenas para clientes diferentes, não há alterações relevantes seguras entre esses modelos.

\*\*\* Tensão medida sem carga. A tensão inicial da bateria atinge o máximo de 20 volts. A tensão nominal é de 18 volts.

## INFORMAÇÃO DE RUÍDO

Pressão de som avaliada  $L_{pA} = 75.0$  dB(A)

$K_{pA} = 5$  dB(A)

Potência de som avaliada  $L_{WA} = 86.0$  dB(A)

$K_{WA} = 5$  dB(A)

**Usar protecção para os ouvidos**

## INFORMAÇÃO DE VIBRAÇÃO

Os valores totais de vibração são determinados de acordo com a normativa EN 62841:

cortar painéis	Valor da emissão da vibração $a_{n,B} = 5.48$ m/s <sup>2</sup>
	Instabilidade K = 1.5 m/s <sup>2</sup>
Cortar vigas de madeira	Valor da emissão da vibração $a_{nWB} = 5.53$ m/s <sup>2</sup>
	Instabilidade K = 1.5 m/s <sup>2</sup>

O valor total de vibração declarado e o valor de emissão de ruído declarado foram medidos de acordo com um método de teste normalizado e poderão ser utilizados para comparar ferramentas entre si. O valor total de vibração declarado e o valor de emissão de ruído declarado também poderão ser utilizados numa avaliação preliminar da exposição.

**AVISO:** a vibração e as emissões de ruído durante o uso efetivo da ferramenta elétrica podem diferir do valor declarado, em função das formas como a ferramenta é utilizada, especialmente no que se refere ao tipo de peça de trabalho que é processada em função dos seguintes exemplos e de outras variações sobre como a ferramenta é utilizada:  
O modo como a ferramenta é utilizada, os materiais a cortar ou perfurar.  
A ferramenta estar em boas condições e bem conservada.  
A utilização do acessório correcto para a ferramenta e a garantia de que está afiado e em boas condições.  
A tensão de aderência nas pegas e se são utilizados acessórios anti-vibração e ruído.  
Se a ferramenta é utilizada para o objectivo para a qual foi concebida e segundo as instruções.

**Esta ferramenta pode causar síndrome de vibração mão-braço, se não for adequadamente utilizada.**

**AVISO:** Para ser preciso, uma estimativa do nível de exposição nas condições actuais de utilização deve ter em conta todas as partes do ciclo de operação, como os tempos em que a ferramenta está desligada e quando está em funcionamento, mas inactiva, ou seja, não realizando o seu trabalho. Isto poderá reduzir significativamente o nível de exposição durante o período total de trabalho.  
Ajudar a minimizar a sua vibração e risco de exposição ao

ruído.

Utilize SEMPRE formões, brocas e lâminas afiadas.

Mantenha esta ferramenta de acordo com as instruções e bem lubrificada (quando aplicável).

Se a ferramenta tiver de ser utilizada regularmente, invista em acessórios anti-vibração e anti-ruído.

Planeie o seu horário de trabalho de forma a distribuir a utilização de ferramentas de alta vibração ao longo de vários dias.

Categoria	Tipo	Capacidade
20V Baterias	WA3014	4.0Ah
	WA3644	4.0Ah
	WA3570	5.0Ah
	WA3645	5.0Ah
20V Carregador	WA3760	0.4A
	WA3772	2.0A
	WA3880	2.0A
	WA3883	4.0A

Recomendamos que você compre seus acessórios na mesma loja que vendeu a ferramenta. Consulte a embalagem dos acessórios para mais detalhes. O pessoal da loja pode ajudá-lo e oferecer opinião.

## FUNCIONAMENTO



**NOTA:** Antes de utilizar a ferramenta, leia atentamente o livro de instruções.

### Utilização conforme as disposições:

A máquina destina-se a serrar madeira, plástico, metal e materiais de construção enquanto firmemente pousados na peça de trabalho. É adequada para cortes retos e curvos.

## MONTAGEM E FUNCIONAMENTO

AÇÃO	Figura
Carregamento da bateria	Ver A1
Instalar/ Remover o conjunto de pilhas	Ver A2
Encaixe da Lâmina Sem Dentes	Ver B

Interruptor De Ligar/Desligar

**NOTA:** A luz LED iluminará automaticamente a zona de trabalho quando o produto for ligado.

**NOTA:** A sua serra está equipada com um botão de bloqueio desligada. Pressione o botão de bloqueio para bloquear o interruptor de acionamento. Bloqueie sempre o interruptor de acionamento quando transportar ou armazenar a máquina..

Ver C1

Controlo de Velocidade Variável

Ver C2

ÁREA DA PEGA

Ver D

Ajuste da Base da Lâmina Pivô

**NOTA:** Ajuste a posição da placa de pés de acordo com o comprimento da lâmina e a espessura da peça de trabalho; assegure-se sempre de que a lâmina se estenda além da peça de trabalho ao longo do curso

Ver E1, E2, E3

BOTÃO SELETOR DE PÊNDULO

Ajuste a velocidade do pêndulo de acordo com o material e a espessura da peça.

Posição Desligar: Cortes finos em peças finas; a qualidade da superfície de corte é mais preferida que a velocidade; corte de metal.

Posição Ligar: Cortes rápidos em materiais macios (por exemplo, madeira macia); corte na direção do grão de madeira.

Ver F

Corte rente

Ver G, H

Corte de madeira

Ver I

Corte de metal

Ver J

Corte de plástico / alumínio

Ver K

Corte de cavidades (apenas materiais moles)

Ver L

## SUGESTÕES DE FUNCIONAMENTO DA SUA SERRA RECÍPROCA SEM FIOS

Se a sua ferramenta eléctrica aquecer muito, faça-a funcionar em vazio durante 2 a 3 minutos para arrefecer o motor.

Assegure-se sempre de que a peça de trabalho está bem fixa ou presa para impedir o movimento.

A guarda da lâmina deve ser segura firmemente contra o material a ser cortado para reduzir a vibração da serra e a

possibilidade de a lâmina saltar e se partir.

## MANUTENÇÃO

**Remove o conjunto de pilhas da ferramenta antes de realizar qualquer ajuste, reparação ou manutenção.**

A sua ferramenta não requer qualquer lubrificação ou manutenção adicional. Na sua ferramenta eléctrica, não existem componentes susceptíveis de serem substituídos pelo utilizador. Nunca utilize água ou produtos químicos para limpar a sua ferramenta. Limpe-a com um pano macio. Guarde sempre a sua ferramenta num local seco. Mantenha as ranhuras de ventilação do motor devidamente limpas. Mantenha todos os controlos de trabalho sem poeira.

Se observar a ocorrência de faíscas nas ranhuras de ventilação, isso é normal e não danificará a sua ferramenta.

## Para ferramentas eléctricas

A amplitude térmica ambiente para utilização e armazenamento da ferramenta e da bateria é 0°C-45°C.

A amplitude térmica ambiente recomendada para o Sistema de carregamento durante o carregamento é 0°C-40°C.

## PROTECÇÃO AMBIENTAL



Os equipamentos eléctricos não devem ser depositados com o lixo doméstico. Se existirem instalações adequadas deve reciclá-los. Consulte a sua autoridade local para tratamento de lixos ou fornecedor para obter aconselhamento sobre reciclagem.

## DECLARAÇÃO DE CONFORMIDADE

NÓS,  
Positec Germany GmbH  
Postfach 32 02 16, 50796 Cologne, Germany

Declaramos que o produto,  
Descrição **Serra recíproca sem fio**  
Tipo **WX516 WX516.X (516-designação de aparelho mecânico, representativo de Serra)**  
Função **Cortar diversos materiais**

cumpe as seguintes Directivas:

**2006/42/EC**  
**2014/30/EU**  
**2011/65/EU&(EU)2015/863**

Em conformidade com as seguintes Normas  
**EN 62841-1, EN 62841-2-11, EN IEC 55014-1, EN IEC 55014-2, EN IEC 63000**

Pessoa autorizada a compilar o ficheiro técnico,

**Nome Marcel Filz**  
**Endereço Positec Germany GmbH**  
**Postfach 32 02 16, 50796 Cologne, Germany**



41

2020/10/25  
Allen Ding  
Engenheiro-chefe adjunto,  
Teste e Certificação  
Positec Technology (China) Co., Ltd.  
18, Dongwang Road, Suzhou Industrial  
Park, Jiangsu 215123, P. R. China

# PRODUCTVEILIGHEID

## ALGEMENE

### VEILIGHEIDSWAARSCHUWINGEN VOOR VERMOGENSMACHINE



**WAARSCHUWING!** Lees alle veiligheidswaarschuwingen, instructies, illustraties en specificaties die bij dit elektrisch gereedschap werden meegeleverd. Het niet opvolgen van alle onderstaande voorschriften kan tot een elektrische schok, brand en/of ernstig persoonlijk letsel leiden.

**Bewaar alle waarschuwingen en instructies voor latere naslag.**

De term "(elektrisch) gereedschap" in de waarschuwingen hieronder, verwijst naar uw op netspanning werkende gereedschap (met stroomdraad) of uw accugereedschap (draadloos).

#### 1. WERKGEBIED

- a) **Houd uw werkgebied schoon en zorg ervoor dat deze goed verlicht is.** In rommelige en slecht verlichte werkgebieden gebeuren sneller ongelukken.
- b) **Gebruik elektrisch gereedschap niet in explosieve atmosferen, zoals in de nabijheid van ontvlambare vloeistoffen, gassen of stof.**  
*Elektrisch gereedschap veroorzaakt vonken die de stof of de gassen kunnen doen ontvlammen.*
- c) **Houd kinderen en omstanders uit de buurt terwijl u met elektrisch gereedschap werkt.** Aflleidingen kunnen ervoor zorgen dat u de controle over het gereedschap verliest.

#### 2. ELEKTRISCHE VEILIGHEID

- a) **De stekker van het elektrisch gereedschap moet passen in het stopcontact. Pas de stekker op geen enkele manier aan om te zorgen dat hij wel past. Gebruik geen adapterstekkers terwijl u geaard elektrisch gereedschap gebruikt.** *Onaangepaste stekkers die in het stopcontact passen, verminderen de kans op een elektrische schok.*
- b) **Vermijd lichamelijk contact met geaarde of gegronde oppervlakken, zoals buizen, radiatoren, fornuizen en koelkasten.** *Als uw lichaam geaard of geground is, is er een grotere kans op een elektrische schok.*
- c) **Stel uw elektrische gereedschap niet bloot aan regen of natte omstandigheden.** *Water dat elektrisch gereedschap kan binnendringen, vergroot de kans op een elektrische schok.*
- d) **Gebruik de stroomdraad niet op een andere manier dan waarvoor deze gemaakt is. Trek niet aan de stroomdraad, ook niet om de stekker uit het stopcontact te krijgen en draag het gereedschap niet door het aan de stroomdraad vast te houden. Houd de stroomdraad uit de buurt van hitte, olie, scherpe hoeken en bewegende**

**onderdelen.** *Beschadigde of verwarde stroomdraden vergroten de kans op een elektrische schok.*

- e) **Wanneer u het elektrische gereedschap buitenshuis gebruikt, dient u te zorgen voor een verlengsnoer dat geschikt is voor gebruik buitenshuis.** *Het gebruik van een verlengsnoer dat geschikt is voor gebruik buitenshuis, vermindert de kans op een elektrische schok.*
- f) **Moet een krachtmachine in een vochtige locatie worden gebruikt, gebruik dan een aardlekschakelaar (ALS).** *Een ALS vermindert het gevaar op elektrische schokken.*

#### 3. PERSOONLIJKE VEILIGHEID

- a) **Blijf alert, kijk waar u mee bezig bent en gebruik uw gezonde verstand wanneer u met elektrisch gereedschap werkt. Gebruik geen elektrisch gereedschap wanneer u moe bent of onder de invloed van drugs, alcohol of medicijnen.** *Een moment van onoplettendheid bij het gebruik van elektrisch gereedschap kan leiden tot ernstig persoonlijk letsel.*
- b) **Gebruik een veiligheidsuitrusting. Draag altijd oogbescherming.** *Een veiligheidsuitrusting, zoals een stofmasker, schoenen met antislipzolen, een veiligheidshelm, of oorbescherming die onder de juiste omstandigheden gebruikt wordt, vermindert de kans op persoonlijk letsel.*
- c) **Pas op dat het apparaat niet onbedoeld wordt gestart. Zorg ervoor dat de schakelaar uit staat voordat u de voeding en/of batterij aansluit, en als u de machine oppakt en draagt.** *Gereedschap dragen terwijl u uw vinger op de schakelaar houdt, of de stekker in het stopcontact steken terwijl het gereedschap ingeschakeld staat, is vragen om ongelukken.*
- d) **Verwijder inbussleutels of moersleutels voordat u het gereedschap inschakelt.** *Een sleutel die nog in of op een draaiend onderdeel van het elektrische gereedschap zit, kan leiden tot ernstig persoonlijk letsel.*
- e) **Werk niet boven uw macht. Zorg er altijd voor dat u stevig staat en goed in balans bent.** *Hierdoor heft u betere controle over het gereedschap in onverwachte situaties.*
- f) **Draag geschikte kleding. Draag geen loszittende kleding of sieraden. Houd uw haar, kleding en handschoenen uit de buurt van bewegende onderdelen.** *Loszittende kleding, sieraden of lang haar kan vast komen te zitten in bewegende onderdelen.*
- g) **Wanneer er apparaten worden bijgeleverd voor stofafzuiging en –opvang, zorg er dan voor dat deze aangesloten zijn en op de juiste manier gebruikt worden.** *Het gebruik van deze apparaten vermindert de gevaren die door stof kunnen ontstaan.*
- h) **Als u gereedschap veelvuldig gebruikt, dan kan dit leiden tot het negeren van de veiligheidsprincipes, probeer dit te vermijden.** *Een achteloze actie kan binnen een fractie van een seconde leiden tot ernstig letsel.*

#### 4. GEBRUIK EN ONDERHOUD VAN ELEKTRISCH

## GEREEDSCHAP

- a) **Forceer het gereedschap niet. Gebruik gereedschap dat voor de toepassing geschikt is.** *Het gebruik van geschikt gereedschap levert beter werk af en werkt veiliger als het gebruikt wordt op de snelheid waar het voor ontworpen is.*
- b) **Gebruik het gereedschap niet wanneer de aan/uitschakelaar niet functioneert.** *Gereedschap dat niet kan worden bediend met behulp van de schakelaar is gevaarlijk en dient te worden gerepareerd.*
- c) **Neem de stekker uit het stopcontact en/of verwijder de batterij voordat u instellingen veranderd, toebehoren vervangt of de machine opbergt.** *Deze preventieve veiligheidsmaatregelen verminderen de kans op het ongewild inschakelen van het gereedschap.*
- d) **Berg gereedschap dat niet gebruikt wordt buiten het bereik van kinderen op en laat personen die niet bekend zijn met het gereedschap of met deze veiligheidsinstructies het gereedschap niet bedienen.** *Elektrisch gereedschap kan in de handen van ongetrainde gebruikers gevaarlijk zijn.*
- e) **Onderhoud elektrisch gereedschap op de juiste wijze. Controleer of bewegende onderdelen nog goed uitgelijnd staan, of ze niet ergens vastzitten en controleer op elke andere omstandigheid die ervoor kan zorgen dat het gereedschap niet goed functioneert. Wanneer het gereedschap beschadigd is, dient u het te repareren voordat u het in gebruik neemt.** *Veel ongelukken worden veroorzaakt door slecht onderhouden elektrisch gereedschap.*
- f) **Houd snijdend gereedschap schoon en scherp.** *Goed onderhouden snijdend gereedschap met scherpe zaagbladen/messen zal minder snel vastlopen en is makkelijker te bedienen.*
- g) **Gebruik het gereedschap, de accessoires, de bitjes, enz. in overeenstemming met deze instructies en op de manier zoals bedoeld voor het specifieke type elektrisch gereedschap, rekening houdend met de werkomstandigheden en het uit te voeren werk.** *Het gereedschap gebruiken voor andere doeleinden dan waar deze voor ontworpen is, kan gevaarlijke situaties opleveren.*
- h) **Houd de handgrepen en grijppoppervlakken droog, schoon en vrij van olie en smeermiddel.** *Glibberige handgrepen en grijppoppervlakken laten geen veilige hantering toe, en zorgen ervoor dat u geen controle hebt over het gereedschap in onverwachte omstandigheden.*
5. **GEbruik EN ONDERHOUD VAN ACCUGEREEDSCHAP**
- a) **Laad het accupack alleen op met de door de fabrikant aangegeven oplader.** *Een oplader die geschikt is voor het ene type accupack, kan brand veroorzaken wanneer die gebruikt wordt voor een ander type accupack.*
- b) **Gebruik het gereedschap uitsluitend met het aangegeven accupack.** *Door het gebruik van andere accupacks ontstaat de kans op letsel of brand.*
- c) **Wanneer het accupack niet gebruikt wordt, dient u het uit de buurt te houden van metalen**

voorwerpen, zoals paperclips, munten, sleutels, spijkers, schroeven of andere kleine metalen voorwerpen die een verbinding kunnen maken tussen de contactpunten van de terminal. Het kortsluiten van de accuterminals kan zorgen voor brandwonden of brand.

- d) **Onder extreme omstandigheden kan er vloeistof uit de accu lopen; raak deze vloeistof niet aan.** **Wanneer u toch onverhoopt met de vloeistof in aanraking komt, dient u dit onmiddellijk af te spoelen met water.** *Wanneer de vloeistof in de ogen komt, dient u zo snel mogelijk een arts te raadplegen. Vloeistof die afkomstig is uit de accu kan irritatie of brandwonden veroorzaken.*
- e) **Gebruik geen accu of gereedschap dat beschadigd of aangepast is.** *Beschadigde of aangepaste accu's kunnen onvoorspelbaar reageren, wat kan leiden tot brand, explosie of het veroorzaken van letsel.*
- f) **Stel een accu of gereedschap niet bloot aan vuur of extreme temperatuur.** *Blootstelling aan brand of een temperatuur boven 130°C kan explosie veroorzaken.*
- g) **Volg alle instructies en laad de accu of het gereedschap niet op buiten het temperatuurbereik dat vermeld is in de handleiding.** *Onjuist opladen of opladen bij temperaturen buiten het aangegeven bereik kan de accu beschadigen en het risico op brand vergroten.*

## 6. SERVICE

- a) **Laat uw elektrisch gereedschap repareren door een bevoegde reparateur die alleen originele reserveonderdelen gebruikt.** *Zo bent u er zeker van dat uw gereedschap veilig blijft.*
- b) **Repareer nooit beschadigde accu's.** *Reparatie van accu's mag alleen worden uitgevoerd door de fabrikant of geautoriseerde onderhoudstechnici.*

## VEILIGHEIDS WAARSCHUWINGEN RECIPROZAAG

- Houd het gereedschap vast bij de geïsoleerde handgrepen wanneer de zaag in contact zou kunnen komen met verborgen leidingen of de eigen stroomdraad.** *Contact met een draad die onder stroom staat, zorgt ervoor dat de metalen delen van de machine ook onder stroom komen te staan, waardoor u een elektrische schok kunt krijgen.*
- Gebruik de klemmen of bevestig op een andere praktische manier het werkstuk op een stabiele ondergrond.** *Als u het werkstuk handmatig vasthoudt of tegen uw lichaam houdt, is het instabiel en kunt u de controle erover verliezen.*

## VEILIGHEIDSINSTRUCTIES VOOR HET ACCUPACK



- a) **Batterijcellen en accupacks mogen niet**



- gedemonteerd, geopend of vernietigd worden.**
- b) Sluit accupacks niet kort. Bewaar accupacks niet willekeurig in een doos of lade waar ze elkaar kunnen kortsluiten of door geleidende voorwerpen kortgesloten kunnen worden.** Houd het accupack op een afstand van andere metalen voorwerpen als paperclips, muntstukken, sleutels, nagels, schroeven en andere kleine metalen voorwerpen die de contacten van de accupack kunnen verbinden. Kortgesloten contacten van accupacks kunnen brandwonden of brand veroorzaken.
- c) Stel accupacks niet bloot aan warmte of vuur. Vermijd opslag in direct zonlicht.**
- d) Stel accupacks niet bloot aan mechanische schokken.**
- e) Als een accu lekt dient men voorzichtig te zijn dat de vloeistof niet in contact komt met de huid of de ogen. Als dat toch gebeurt spoelt men de huid onder stromend water en raadpleegt men een arts.**
- f) Houd batterijcellen en accupacks schoon en droog.**
- g) Veeg de aansluitingen van het accupack schoon met een droge doek als ze vuil zijn geworden.**
- h) Accupacks moeten voor gebruik worden opgeladen. Lees de gebruiksaanwijzing voor de juiste laadinstructies.**
- i) Laat accupacks niet langdurig opladen als ze niet worden gebruikt.**
- j) Na een lange opslagperiode kan het nodig zijn het accupack enkele keren op te laden en te ontladen voor een optimale prestatie.**
- k) Laad alleen op met een lader met de technische gegevens van Worx. Gebruik geen andere lader dan de lader die specifiek voor dat doel met de apparatuur is meegeleverd.**
- l) Gebruikt geen accupack dat niet bedoeld is voor gebruik met deze apparatuur.**
- m) Houd accupacks buiten het bereik van kinderen.**
- n) Bewaar de oorspronkelijke instructies van het product voor latere gebruik.**
- o) Verwijder het batterijpakket uit de apparatuur als het niet in gebruik is.**
- p) Volg de juiste procedure voor afvalverwijdering na afdanken van dit apparaat.**
- q) Gebruik geen cellen van verschillende fabrikanten, capaciteit, afmetingen of typen binnen een apparaat.**
- r) Houd de accu uit de buurt van microgolven en hoge druk.**

	Draag oorbescherming
	Draag oogbescherming
	Draag een stofmasker
	Zorg ervoor dat de batterij voorafgaand aan het verwisselen van de accessoires wordt verwijderd.
	Draag beschermende handschoenen
	Zaag met matige druk op optimale en nauwkeurige zaagresultaten te bereiken
	Hout
	Metaal
	Plastic
	Als de batterij niet correct wordt gebruikt, kan deze de waterkringloop binnendringen en schade aan het ecosysteem veroorzaken. Gooi gebruikte batterijen niet weg als onge-sorteerd gemeentelijk afval.
	Steek niet brand
 Li-Ion	Lithium-ionbatterij, die is gelabeld met de symbolen die horen bij "gescheiden inzameling" van alle batterijpakketten en batterijpakketten. Het wordt vervolgens gerecycled of verwijderd om de milieu-impact te verminderen. Batterijpakketten kunnen schadelijk zijn voor het milieu en de volksgezondheid omdat ze schadelijke stoffen bevatten.

## SYMBOLLEN

	Om het risico op letsels te beperken, moet u de gebruikershandleiding lezen
	WAARSCHUWING





Afgedankte elektrische producten kunt u niet met het normale huisafval weggooien. Breng deze producten, indien mogelijk, naar een recyclecentrum bij u in de buurt. Vraag de verkoper of de gemeente naar informatie en advies over het recyclen van elektrische producten.

## ONDERDELENLIJST

1. **BLAD**
2. **SCHROEF VOETPLAAT**
3. **ZONDER GEREEDSCHAP BLAD KLEM SLEUF**
4. **LED-LICHT**
5. **PENDULE SELECTIE KNOP**
6. **VERGRENDELEN KNOP**
7. **AAN / UIT SCHAKELAAR**
8. **BATTERIJPAK \***
9. **BATTERIJPAK VRIJGEVEN KNOP\***
10. **ZONDER GEREEDSCHAP BLAD KLEMHENDELS**
11. **VOETPLAAT DIKTE AANPASSING KNOP**

\* Sommige afgebeelde of beschreven toebehoren worden niet meegeleverd.

## TECHNISCHE GEGEVENS

Type **WX516 WX516.X (500- 519-aanduiding van machinerie, kenmerkend voor Reciprozaag)**

	WX516	WX516.X**
Nominale spanning	20V  Max***	
Nominale snelheid onbelast	0-3000/min	
Slaglengte	29mm	
Max. zaagcapaciteit	Hout	300mm
	Staal	12mm
Gewicht (Kaal gereedschap)	2.5kg	

\*\* X = 1-999, A-Z, M1-M9 zijn alleen voor verschillende klanten, er zijn geen veiligheidsgerelateerde wijzigingen tussen deze modellen.

\*\*\* Spanning gemeten zonder belasting. Beginspanning batterij bereikt maximum 20 volt. Nominale spanning is

18 volt.

## GELUIDSPRODUCTIE

A-gewogen geluidsdruk  $L_{pA} = 75.0$  dB(A)

$K_{pA} = 5$  dB(A)

A-gewogen geluidsvermogen  $L_{wA} = 86.0$  dB(A)

$K_{wA} = 5$  dB(A)

**Draag oorbescherming.**

## TRILLINGSGEGEVENS

Totale trillingswaarden (som triax vector) bepaald volgens EN 62841:

Zagen van board	Trillingswaarde $a_{hB} = 5.48$ m/s <sup>2</sup>
	Onzekerheid K = 1.5 m/s <sup>2</sup>
Zagen van houten balk	Trillingswaarde $a_{hWB} = 5.53$ m/s <sup>2</sup>
	Onzekerheid K = 1.5 m/s <sup>2</sup>

De totale waarde van trillingen en geluidsemisatie werden gemeten volgens een standaard testmethode en kunnen worden gebruikt om gereedschappen te vergelijken. De totale waarde van trillingen en geluidsemisatie kunnen ook voor een voorlopige beoordeling van de blootstelling worden gebruikt.



**WAARSCHUWING:** Trillingen en geluidsemisatie die tijdens het gebruik van het gereedschap optreden, kunnen verschillen van de opgegeven waarde, dit is afhankelijk van de manier waarop het gereedschap wordt gebruikt, met name van het werkstuk dat wordt bewerkt, afhankelijk van de volgende voorbeelden en andere variaties in de manier waarop het gereedschap wordt gebruikt: Hoe de machine gebruikt wordt en hoe het materiaal gesneden of geboord wordt.

De conditie en de onderhoudstoestand van de machine. Gebruik van de juiste toebehoren. Zorg ervoor dat ze scherp zijn en in goede conditie.

Hoe stevig de handgreep wordt vastgehouden en of er anti-trilling en -geluidsaccessoires worden gebruikt. De machine moet gebruikt worden zoals door de ontwerper bedoeld is en in overeenstemming met deze instructies.

**Deze machine kan een trillingsyndroom in hand en arm veroorzaken als hij niet op de juiste wijze gehanteerd wordt.**



**WAARSCHUWING:** Voor de nauwkeurigheid moet bij een schatting

van het blootstellingsniveau in de feitelijke gebruiksomstandigheden rekening worden gehouden met alle delen van de bewerking, zoals het moment dat de machine wordt uitgeschakeld en de tijden waarop de machine loopt zonder daadwerkelijk gebruikt te worden. Dit kan het blootstellingsniveau over de totale werkperiode aanzienlijk verminderen.

Het risico op blootstelling aan trillingen en geluid verminderen.

Gebruik ALTIJD scherpe beitels, boren en zaagbladen. Onderhoud de machine volgens deze instructies en houd hem goed gesmeerd (voor zover van toepassing).

Als het gereedschap regelmatig wordt gebruikt, investeer dan in anti-trilling en -geluidsaccessoires.

Plan de werkzaamheden zodat de taken met veel trillingen over een aantal dagen verspreid worden.

Categorie	Typ	Hoedanigheid
20V Accu	WA3014	4.0Ah
	WA3644	4.0Ah
	WA3570	5.0Ah
	WA3645	5.0Ah
20V Lader	WA3760	0.4A
	WA3772	2.0A
	WA3880	2.0A
	WA3883	4.0A

We raden u aan om accessoires te kopen in de winkel waar het gereedschap wordt verkocht. Zie het accessoirepakket voor meer informatie. Winkelpersoneel kan u helpen en adviseren.

## BEDIENINGSINSTRUCTIES

 **OPMERKING:** Lees voor het gebruik van het gereedschap aandachtig het instructieboekje.

### Gebruik volgens bestemming:

Het gereedschap is bestemd voor het met vaste steun schulpen en het zagen van uitsparingen in hout, kunststof, metaal, keramiekplaten en rubber. De machine is geschikt om recht en in bochten te zagen.

## ASSEMBLAGE EN BEDIENING

Actie	Afbeelding
De batterij opladen	Zie A1
De accu installeren/ verwijderen	Zie A2
Het Plaatsen Van Een Zaagblad Zonder Gereedschap	Zie B

Aan/uit-bediening <b>OPMERKING:</b> Het LED-licht zal automatisch het werkgebied verlichten wanneer het product wordt ingeschakeld. <b>OPMERKING:</b> Uw zaag is uitgerust met een vergrendelingsknop. Druk op de vergrendelingsknop om de trekverschakelaar te vergrendelen. Vergrendel de trekker altijd als u de machine draagt of opbergt.	Zie C1
Instelbare Snelheid	Zie C2
HANDGREEPGEBIEDEN	Zie D
Afstellen Van Draaibare Voetplaat <b>OPMERKING:</b> Stel de positie van de voetplaat aan op basis van de lengte van het blad en de dikte van het te werkstuk; Zorg er altijd voor dat het mes verder gaat dan het stuk langs de run.	Zie E1, E2, E3
SLINGER SELECTIEKNOP Om aan te passen de snelheid van de slinger aan op basis van het werkstuk materiaal en de dikte. UIT positie: Dunne sneden in werkstuk: Het snijden van de oppervlaktekwiliteit is beter dan snelheid. Gesneden metaal. AAN Positie: Snelle sneden in zachte materialen (bijvoorbeeld zachthout); snijden in de richting van de houtnerf	Zie F
Zagen Op Moeilijke Plekken	Zie G, H
Het Zagen Van Hout	Zie I
Het Zagen Van Metaal	Zie J
Plastic / Aluminium Zagen	Zie K
Gaten Zagen (Alleen Bij Zacht Materiaal)	Zie L

## TIPS VOOR HET GEBRUIK VAN DE RECIPROZAAG

Wanneer het gereedschap te heet wordt, stelt u de snelheid in op maximaal en laat u het gereedschap 2-3 minuten onbelast draaien om de motor af te laten koelen. Zorg er altijd voor dat het werkobject stevig vastgeklemd zit om bewegingen te voorkomen.

De voetplaat moet altijd stevig tegen het te zagen materiaal gedrukt worden om trillingen, het verspringen van het zaagblad of het breken van het zaagblad te voorkomen.

## ONDERHOUD

### Verwijder het accu uit het gereedschap voordat u aanpassingen of onderhoudswerkzaamheden uitvoert.

Dit elektrische gereedschap hoeft niet extra gesmeerd of onderhouden te worden. Dit gereedschap bevat geen onderdelen waaraan de gebruiker onderhoud kan of moet uitvoeren. Gebruik nooit water of chemische reinigingsmiddelen voor het schoonmaken van uw elektrische gereedschap. Veeg het schoon met een droge doek. Bewaar uw elektrische gereedschap altijd op een droge plek. Houd de ventilatiegaten van de motor schoon. Houd alle bedieningselementen vrij van stof. Af en toe ziet u vonken in de ventilatiegaten. Dit is normaal en zal uw gereedschap niet beschadigen.

Adres Positec Germany GmbH  
Postfach 32 02 16, 50796 Cologne, Germany



2020/10/25  
Allen Ding  
Plaatsvervangend Chief Ingenieur,  
Testen en Certificering  
Positec Technology (China) Co., Ltd.  
18, Dongwang Road, Suzhou Industrial  
Park, Jiangsu 215123, P. R. China

## Voor gereedschap met accu's

De omgevingstemperatuur voor het gebruik en de opslag van het gereedschap ligt tussen 0°C-45°C.  
De aanbevolen omgevingstemperatuur voor het oplaadsysteem tijdens het opladen ligt tussen 0°C-40°C.

## BESCHERMING VAN HET MILIEU

 Afgedankte elektrische producten kunt u niet met het normale huisafval weggooien. Breng deze producten, indien mogelijk, naar een recyclecentrum bij u in de buurt. Vraag de verkoper of de gemeente naar informatie en advies over het recyclen van elektrische producten.

## CONFORMITEITVERKLARING

WIJ,  
Positec Germany GmbH  
Postfach 32 02 16, 50796 Cologne, Germany

Verklaren dat het product,  
Beschrijving **Accu reciprozaag**  
Type **WX516 WX516.X (516-aanduiding van machinerie, kenmerkend voor Reciprozaag)**  
Functie **Verskillende materialen zagen**

Overeenkomt met de volgende richtlijnen:  
**2006/42/EC**  
**2014/30/EU**  
**2011/65/EU&(EU)2015/863**

Standaards in overeenstemming met  
**EN 62841-1, EN 62841-2-11, EN IEC 55014-1, EN IEC 55014-2, EN IEC 63000**

De persoon die bevoegd is om het technische bestand te compileren,  
**Naam Marcel Filz**

# SIKKERHEDSVEJLEDNINGER GENERELLE ADVARSLER I FORBINDELSE MED MASKINVÆRKTØJ

**⚠ ADVARSEL!** Læs alle sikkerhedsadvarsler, instruktioner, illustrationer og specifikationer, som følger med el-værktøjet. I tilfælde af manglende overholdelse af anvisningerne nedenfor er der risiko for elektrisk stød, brand og/eller alvorlige personskader.

**Gem alle advarsler og instruktioner til senere brug.** Begrebet "el-værktøj" i advarslerne refererer til el-værktøj, der kører på lysnettet, (med netkabel) samt akku-værktøj (uden netkabel).

## 1) ARBEJDSOMRÅDE

- a) **Sørg for, at arbejdsområdet er rent og godt oplyst.** Rodede arbejdsområder kan forårsage personskade.
- b) **Anvend ikke elværktøj i eksplosive atmosfærer, f.eks. i nærheden af brændbare væsker, gasser eller støv.** Elværktøj frembringer gnister, der kan antænde støv eller dampe.
- c) **Hold børn og tilskuere på afstand, når elværktøjet bruges.** Hvis du bliver distraheret, kan du miste kontrollen over værktøjet.

## 2) ELSIKKERHED

- a) **Elværktøjets stik skal svare til stikkontakten. Du må ikke ændre stikket på nogen måde. Brug ikke adapterstik til elværktøj med jordforbindelse.** Hvis du bruger uændrede stik og stikkontakter, der passer til stikkene, mindsker risikoen for elektrisk stød.
- b) **Undgå at røre ved overflader med jordforbindelse, f.eks. rør, radiatorer, komfurer og køleskabe.** Risikoen for elektrisk stød øges, hvis din krop får jordforbindelse.
- c) **Brug ikke elværktøj i våde eller fugtige omgivelser.** Hvis der trænger vand ind i elværktøjet, øges risikoen for elektrisk stød.
- d) **Undgå at udsætte ledningen for overlast. Bær ikke værktøjet i ledningen, og træk ikke i ledningen, når du tager stikket ud af stikkontakten. Hold ledningen væk fra varme, olie, skarpe kanter og bevægelige dele.** Beskadede eller filtrede ledninger øger risikoen for elektrisk stød.
- e) **Brug altid forlængerledninger til udendørs brug, når du anvender værktøjet udendørs.** Risikoen for elektrisk stød mindskes, hvis forlængerledningen er egnet til udendørs brug.
- f) **Hvis det elektriske værktøj anvendes i fugtige omgivelser, skal der ubetinget anvendes en strømforsyning, der er beskyttet mod reststrøm.** Det mindsker risikoen for elektriske stød.

## 3) PERSONLIG SIKKERHED

- a) **Vær opmærksom, hold altid øje med værktøjet, og brug din sunde fornuft ved brug af elværktøjet. Brug ikke elværktøjet, hvis du er træt eller påvirket af narkotika, alkohol eller medicin.** Et

øjeblikks koncentrationssvigt ved brug af elværktøj kan medføre alvorlig personskade.

- b) **Brug beskyttelsesudstyr. Brug altid sikkerhedsbriller.** Sikkerhedsudstyr som støvmaske, skridsikre sikkerhedssko, sikkerhedshjelm eller høreværn mindsker risikoen for personskade.
  - c) **Undgå at starte utilsigtet. Kontroller, at kontakten står i stillingen OFF, inden udstyret tilsluttes en strømklæde og/eller batteripakke, samles op eller transporteres.** Hvis du bærer elværktøj med fingeren på afbryderen eller sætter stikket i stikkontakten, mens afbryderen er tændt, er der risiko for ulykker.
  - d) **Fjern justeringsnøgler og lignende fra elværktøjet, før du tænder det.** Justeringsnøgler, der sidder på elværktøjets roterende dele, kan resultere i personskade.
  - e) **Undgå at række for langt. Sørg for at have et godt fodfæste og underlag.** Det giver bedre kontrol over elværktøjet i uventede situationer.
  - f) **Vær korrekt påklædt. Undlad at bære løstsiddende tøj eller smykker.** Hold hår, tøj og handsker på afstand af de bevægelige dele. Løstsiddende tøj, smykker eller langt hår kan blive fanget af de bevægelige dele.
  - g) **Hvis værktøjet leveres med støvpose og adapter til støvudsugning, skal du kontrollere, at delene er tilsluttet korrekt.** Disse enheder mindsker risikoen for skader på grund af støv.
  - h) **Selvom du kender værktøjet godt og er vant til at bruge det, skal du alligevel være opmærksom og overholde sikkerhedsanvisningerne.** Et øjeblikks uopmærksomhed kan medføre alvorlige personskader.
- ## 4) BRUG OG VEDLIGEHOLDELSE AF ELVÆRKTØJ
- a) **Undlad at presse elværktøjet. Brug det korrekte elværktøj til opgaven.** Du opnår en bedre og mere sikker drift, hvis du anvender det korrekte elværktøj ved den anbefalede hastighed.
  - b) **Undlad at bruge elværktøjet, hvis afbryderen ikke slår værktøjet til og fra.** Elværktøj, der ikke kan kontrolleres ved hjælp af afbryderen, er farligt og skal repareres.
  - c) **Træk stikket på værktøjet ud fra strømkilden og/eller batteripakken, inden der foretages justeringer, udskiftning af dele eller opbevaring af værktøjet.** Disse forholdsregler mindsker risikoen for utilsigtet start af elværktøjet.
  - d) **Opbevar elværktøj utilgængelig for børn, og lad aldrig personer, der ikke er fortrolige med elværktøjet eller disse anvisninger, bruge elværktøjet.** Elværktøj er farligt, hvis det bruges forkert.
  - e) **Vedligehold elværktøjet. Kontrollér, om de bevægelige dele er korrekt justeret eller går tungt, om dele er gået i stykker og enhver anden tilstand, som kan påvirke elværktøjets funktion. Hvis elværktøjet er beskadiget, skal det repareres inden brug.** Mange ulykker forårsages af dårligt vedligeholdt elværktøj.
  - f) **Hold værktøjet skarpt og rent.** Korrekt vedligeholdelse af elværktøj med skarpe klinger sætter sig ikke fast og er nemmere at kontrollere.

**g) Brug elværktøjet, tilbehøret og eventuelle bits i henhold til disse anvisninger og på en passende måde for den pågældende type elværktøj. Tag altid højde for arbejdsomgivelserne og den forhåndenværende opgave. Hvis elværktøjet bruges til andre opgaver end den, det er beregnet til, kan det medføre farlige situationer.**

**h) Hold håndtag og gribeflader tørre, rene og fri for olie og smørefedt. Hvis håndtag og gribeflader er glatte, kan værktøjet ikke håndteres og styres sikkert, hvis der sker noget uventet.**

## **5) BRUG OG ANVENDELSE AF BATTERIVÆRKTØJ**

**a) Oplad kun med den oplader, der er angivet af producenten.**

*En oplader, der passer til en type batterienhed kan forårsage risiko for brand, hvis den bruges sammen med en anden batterienhed.*

**b) Brug kun de el-værktøjer, der er specifikt angivet til batterienhederne. Brug af andre batterienheder kan udgøre en risiko for skade og brand.**

**c) Når batterienheden ikke bruges, skal du holde den væk fra andre metalgenstande som f.eks. papirclips, mønter, nøgler, søm, skruer eller andre mindre metalgenstande, der kan skabe forbindelse mellem en klemme til en anden.**

*Kortslutning af batteriklemmer kan forårsage brandsår eller brand.*

**d) Ved forkert brug kan der sprøjte væske ud af batteriet; undgå kontakt. Hvis der sker kontakt ved et uheld, skal du straks skylle med vand. Hvis der kommer væske i øjnene, skal du også søge lægehjælp. Væske, der sprøjtes ud fra batteriet, kan medføre irritation eller forbrænding.**

**e) Brug ikke akkuer eller værktøj, som er beskadiget eller modificeret. Beskadigede eller modificerede akkuer kan opføre sig uforudsigeligt og forårsage brand, eksplosion eller fare for personskade.**

**f) Akkuer eller værktøj må ikke udsættes for ild eller meget høje temperaturer. Ild eller temperaturer over 130°C kan medføre eksplosion.**

**g) Følg alle instruktioner for opladning. Akkuen må ikke oplades ved temperaturer uden for det område, der er angivet i instruktionerne. Forkert opladning eller opladning ved temperaturer uden for det angivne område kan medføre skader på akkuen og forårsage brandfare.**

## **6) SERVICE**

**a) Service på elværktøjet skal udføres af en autoriseret reparatør ved hjælp af originale reservedele. Dette sikrer, at elværktøjet er sikkert at bruge.**

**b) Beskadigede akkuer må aldrig repareres. Reparation af akkuer må kun udføres af producenten eller autoriserede reparatører.**

**komme i kontakt med skjulte elledninger eller sin egen ledning. Hvis værktøjet rammer en strømførende ledning, bliver dets elektriske dele også strømførende, hvilket kan give brugeren elektrisk stød.**

**2. Use clamps or another practical way to secure and support the workpiece to a stable platform. Holding the workpiece by hand or against your body leaves it unstable and may lead to loss of control.**

## **SIKKERHEDSFORSKRIFTER TIL BATTERISÆT**

**aa) Sekundærelementer eller batterisæt må ikke skilles ad, åbnes eller knuses.**

**b) Et batterisæt må ikke kortsluttes. Batterisæt må ikke opbevares lemfældigt i en kasse eller skuffe, hvor de kan kortslutte hinanden eller kortsluttes af ledende genstande. Når batterisættet ikke er i brug, skal det holdes væk fra andre metalgenstande, såsom papirclips, mønter, nøgler, søm, skruer eller andre små metalgenstande, der kan skabe en forbindelse fra en pol til en anden, Kortslutning af batteripoler kan medføre forbrændinger eller brand.**

**c) Batterisæt må ikke udsættes for varme eller ild. Må ikke opbevares i direkte sollys.**

**d) Batterisæt må ikke udsættes for mekaniske stød.**

**e) I tilfælde af at et batteri lækker, må væsken ikke komme i kontakt med huden eller øjne. Hvis der er sket kontakt, skal det berørte område vaskes med rigelige mængder vand, hvorefter der søges lægehjælp.**

**f) Opbevar batterisæt på et rent og tørt sted.**

**g) Efter batterisættets poler med en tør klud, hvis de bliver snavsede.**

**h) Batterisæt skal oplades før anvendelsen. Anvend altid den korrekte oplader, og læs producentens anvisninger eller brugervejledning for, hvordan batterierne oplades korrekt.**

**i) Et batterisæt må ikke efterlades til opladning i længere tid, hvis det ikke anvendes.**

**j) Efter længere opbevaringsperioder kan det være nødvendigt at oplade eller aflade batterisættet flere gange for at opnå den optimale ydelse.**

**k) Genoplad kun med laderen specificeret af Worx. Anvend ingen anden oplader end den, der specifikt er beregnet til brug med udstyret.**

**l) Brug kun det korrekte batteri til udstyret.**

**m) Batterisættet skal opbevares utilgængeligt for børn.**

**n) Opbevar den originale produktliteratur til fremtidig brug.**

**o) Batterisættet skal fjernes fra udstyret, når det ikke er i brug.**

**p) Bortskaffes på en miljørigtig måde.**

**q) Bland ikke batterier af forskellig fremstilling, kapacitet, størrelse eller type i enheden.**



**r) Hold batteriet væk fra mikrobølgeovne og højt tryk.**

## **SIKKERHEDSADVARSLER FOR BAJONETSÅV**

**1. Hold elværktøjet i de isolerede håndgreb, når du udfører opgaver, hvor værktøjet kan**

## SYMBOLER

	For at undgå risikoen for personskader skal brugeren læse brugervejledningen
	Advarsel
	Bær høreværn
	Bær øjenværn
	Bær støvmaske
	Make sure the battery is removed prior to changing accessories.
	Bær beskyttelseshandsker
	Sav med moderat pres for at opnå optimale og præcise klipperesultat
	i træ
	Metal
	Plastik
	Batterier kan påvirke vandmiljøet, hvis de ikke bortskaffes korrekt, hvorved de kan udgøre en fare for økosystemet. Bortskaf ikke batterierne som almindeligt affald.
	Må ikke brændes

 Li-Ion	Lithium-ion batteri Dette produkt er mærket med et symbol i forbindelse med "separat indsamling" af alle batterier og batteripakker. Det genanvendes eller fjernes for at reducere miljøbelastningen. Batteriet kan være skadeligt for miljøet og menneskers sundhed, fordi det indeholder skadelige stoffer.
	
	Affald af elektriske produkter må ikke bortskaffes sammen med husholdningsaffald. Indlever så vidt muligt produktet til genbrug. Kontakt de lokale myndigheder eller forhandleren, hvis du er i tvivl.

## AGGREGATELEMENTER

1. KLINGE
2. DREJELIG FODPLADE
3. VÆRKTØJSFRI KLEMHÅNDTAG
4. LED-LAMPE
5. PENDUL/VÆLGERGREG
6. LÅSE KNAK
7. TÆND /SLUK KONTAKT
8. BATTERI PAKKE \*
9. BATTERIUDLØSERKNAK \*
10. VÆRKTØJSFRI KLEMHÅNDTAG
11. FODPLADE DYBDEJUSTERINGSKNAK

\* Illustreret eller beskrevet tilbehør er kun delvis indeholdt i leverancen.

## TEKNISKE DATA

Type **WX516 WX516.X (500- 519-udpegning af maskiner, repræsentant for Bajonetsav)**

	WX516	WX516.X**
Spænding	20V  Max***	
No-load speed	0-3000/min	
Slaglængde	29mm	

Maks. snit	i træ	300mm
	i stål	12mm
Maskinens vægt (Bare værktøjer)		2.5kg

\*\* X = 1-999, A-Z, M1-M9 er kun til forskellige kunder, der er ingen sikkerhedsrelaterede ændringer mellem disse modeller

\*\*\* Spænding målt uden belastning. Indledende batterispænding når højst 20 volt. Nominel spænding er 18 volt.

## STØJINFORMATION

A-vægtet lydtryksniveau	$L_{pA} = 75.0$ dB(A)
$K_{pA} = 5$ dB(A)	
A-vægtet lydeffektniveau	$L_{wA} = 86.0$ dB(A)
$K_{wA} = 5$ dB(A)	
<b>Bær høreværn</b>	

## VIBRATIONSINFORMATION

Den totale værdi for vibration (triax vektor sum) målt ifølge EN 62841:	
Cutting boards	Værdi for vibration $a_{hB} = 5.48$ m/s <sup>2</sup>
	Usikkerhed K = 1.5 m/s <sup>2</sup>
Cutting wooden beams	Værdi for vibration $a_{hWB} = 5.53$ m/s <sup>2</sup>
	Usikkerhed K = 1.5 m/s <sup>2</sup>

Den angivne vibrationstotalværdi og den deklarerede støjemissionsværdi er målt i overensstemmelse med en standard testmetode og kan bruges til at sammenligne et værktøj med et andet.

Den angivne vibrationstotalværdi og den angivne støjemissionsværdi kan også anvendes i en foreløbig vurdering af eksponeringen

 **ADVARSEL:** Vibrationer og støjemissioner under selve brugen af elværktøjet kan afvige fra den deklarerede værdi afhængigt af, hvordan værktøjet bruges, især hvad slags emne behandles afhængigt af følgende eksempler og andre variationer af, hvordan værktøjet bliver brugt:

Hvordan værktøjet bruges og materialerne skæres eller bores.

Værktøjets stand og vedligeholdelse.

Anvendelse af korrekt tilbehør og kontrol med, at det er skarpt og i en i det hele taget god tilstand.

Hvor kraftigt, der holdes fast i håndtaget og, om der benyttes antivibrationsudstyr.

Om værktøjet anvendes i henhold til dets konstruktion og nærværende anvisninger.

**Værktøjet kan medføre et hånd/arm-vibrationssyndrom, hvis det ikke bruges på rigtig måde.**



**ADVARSEL:** En vurdering af udsættelsesgraden under det aktuelle brug skal omfatte alle dele af arbejds cyklussen, herunder antallet af gange værktøjet slås til og fra, og tomgangsdriften uden for selve arbejdsopgaven. Dette kan afgørende reducere udsættelsesniveauet i den samlede arbejdsperiode. Hjælper med at minimere risikoen for vibrationer og støjeksposering.

Brug ALTID skarpe mejsler, bor og blade.

Vedligehold værktøjet i overensstemmelse med disse instruktioner og hold det korrekt smurt (hvor det er nødvendigt).

Hvis værktøjet skal bruges regelmæssigt, skal du investere i anti-vibrations- og støj tilbehør.

Planlæg dit arbejde, så du kan fordele arbejde med kraftige vibrationer over flere dage.

Kategori	Typen	Kapacitet
20V Batteri	WA3014	4.0Ah
	WA3644	4.0Ah
	WA3570	5.0Ah
	WA3645	5.0Ah
20V Oplader	WA3760	0.4A
	WA3772	2.0A
	WA3880	2.0A
	WA3883	4.0A

51

Vi anbefaler, at du køber tilbehør fra den butik, hvor værktøjet sælges. Se tilbehørspakken for flere detaljer. Butikspersonale kan hjælpe og rådgive dig.

## BETJENINGSVEJLEDNING



**Noter:** Før du bruger dette værktøj, læs instruktionsbogen omhyggeligt.

### BEREGNET ANVENDELSE:

Maskinen er beregnet til – på et fast underlag – at udføre gennemskæringer, udsnit i træ, plast, metal, keramikplader og gummi. Den er egnet til lige og kurvede snit med en geringsvinkel.

## MONTERING OG DRIFT

Handling	Figur
Oplad batteriet	Se Fig. A1
Installation/Udtagning af batteriet	Se Fig. A2
Montering af tandløs klinge	Se Fig. B
Tænd/sluk funktion <b>NOTE:</b> LED-lys vil automatisk belyse arbejdsområdet, når der tændes for produktet. <b>NOTE:</b> Din sav er udstyret med en aflåsningsknap. Tryk på aflåsningsknappen for at låse udløserkontakten. Lås altid udløserkontakten, når maskinen bæres eller opmagasineres.	Se Fig. C1
Variabel hastighedskontrol	Se Fig. C2
HÅNDGREBSOMRÅDE	Se Fig. D
Justering af drejelig klingefod <b>Bemærk:</b> Juster positionen af fodpladen i forhold til klingens længde og objektets tykkelse; sørg altid for at klingens bevæger sig ud over objektet når der skæres.	Se Fig. E1, E2, E3
PENDULVÆLGERGREG Juster pendulets hastighed i forhold til objektets materiale og tykkelse. SLUK-position: Fine udskæringer i tynde objekter; kvaliteten af udskæringens overflade foretrækkes fremfor hastighed; når man skærer i metal. TÆND-position: Hurtig udskæring i bløde materialer (f.eks. blødt træ); udskæring i retning med træets årer.	Se Fig. F
Glatskæring	Se Fig. G, H
Træskæring	Se Fig. I
Metalskæring	Se Fig. J
Plastik- / Aluminumskæring	Se Fig. K
Lommeskæring (kun bløde materialer)	Se Fig. L

## GODE RÅD

Hvis bajonetsaven bliver for varm: Indstil hastigheden til maksimum, og lad maskinen køre uden belastning i 2-3 minutter for at afkøle motoren.  
Sørg for, at emnet er grundigt fastgjort eller fastspændt for at undgå, at det bevæger sig.  
Hold den klingeafskærmningen godt ned mod emnet for at undgå, at saven vibrerer, og at klingens hopper eller

knækker.

## VEDLIGEHOLDELSE

### Fjern batterienheden, før du udfører justeringen.

Denne bore-/skruemaskine kræver ikke særlig smøring eller vedligeholdelse. Bore-/skruemaskinen må kun serviceres og repareres i et professionelt værksted. Brug aldrig vand eller kemiske rengøringsmidler til rengøring. Må kun rengøres med en tør klud. Opbevares på et tørt sted. Hold motorens ventilationsåbninger rene. Knapperne o.l. skal være rene og frie for støv. Det er helt normalt, at der kan forekomme gnister i ventilationsåbningerne, og det beskædiger ikke bore-/skruemaskinen.

## Til batteriredskaber

Værktøj og batteri bør kun anvendes og opbevares i omgivelsestemperaturområdet 0°C-45°C. Det anbefalede omgivelsestemperaturområde for opladningssystemet under opladningen er 0°C-40°C.

## MILJØBESKYTTELSE

 Affald af elektriske produkter må ikke bortskaffes sammen med husholdningsaffald. Indlever så vidt muligt produktet til genbrug. Kontakt de lokale myndigheder eller forhandleren, hvis du er i tvivl.



# KONFORMITETSERKLÆRING

VI,  
Positec Germany GmbH  
Postfach 32 02 16, 50796 Cologne, Germany

erklærer herved, at produktet  
Beskrivelse **Battery operated reciprocating Saw**  
Type **WX516 WX516.X (516-udpegning af maskiner, representant for Bajonetsav)**  
Funksjon **Savning af forskellige materialer**

er i overensstemmelse med følgende direktiver:

**2006/42/EC**  
**2014/30/EU**  
**2011/65/EU (EU)2015/863**

Standarder i overensstemmelse med:

**EN 62841-1, EN 62841-2-11, EN IEC 55014-1, EN IEC 55014-2, EN IEC 63000**

Personen, autoriseret til at udarbejde den tekniske fil,  
**Navn Marcel Filz**  
**Adresse Positec Germany GmbH**  
**Postfach 32 02 16, 50796 Cologne, Germany**



2020/10/25

Allen Ding  
Vicechef; Ingeniør, Test & Certificering  
Positec Technology (China) Co., Ltd.  
18, Dongwang Road, Suzhou Industrial  
Park, Jiangsu 215123, P. R. China

# SIKKERHETSANVISNINGER GENERELLE SIKKERHETS- ADVARSLER FOR ELEKTROVERKTØY



**ADVARSEL! Les alle sikkerhetsanvisningene, instruksjonene, illustrasjonene og spesifikasjonene som følger med dette elektroverktøyet.** Manglende overholdelse av anvisningene nedenfor kan medføre elektrisk støt, brann og/eller alvorlige personskader.

**Ta godt vare på alle advarslene og informasjonene.**

Det nedenstående anvendte uttrykket "elektroverktøy" gjelder for strømdrevne (med ledning) og batteridrevne elektroverktøy (uten ledning).

## 1) ARBEIDSOMRÅDE

- Hold arbeidsområdet ryddig og opplyst.** Overfylte og mørke områder inviterer til ulykker.
- Ikke bruk det elektriske verktøyet i eksplosiv atmosfære, slik som i nærheten av brennbare væsker, gasser eller støv.** Elektrisk verktøy lager gnister, noe som kan antenne støv eller damp.
- Hold barn og de omkringstående unna når du bruker det elektriske verktøyet.** Distrahering kan forårsake at du mister kontrollen.

## 2) ELEKTRISK SIKKERHET

- Støpselet til verktøyet må passe til uttaket.** Forandre aldri støpselet på noen måte. **Ikke bruk adapterplugger i forbindelse med jordet elektrisk verktøy.** Uendrede støpsel og passende uttak vil redusere risikoen for elektrisk støt.
- Unngå kroppskontakt med jordet overflater slike som rør, radiatorer, komfyrer og kjøleskap.** Det er en økt risiko for elektrisk støt hvis kroppen din er jordet.
- Ikke utsett det elektriske verktøyet for regn eller våte omstendigheter.** Tilførsel av vann i et elektrisk verktøy, øker risikoen for elektrisk støt.
- Ikke påfør ledningen skade. Bruk aldri ledningen til å bære, trekke eller ta ut støpselet til det elektriske verktøyet.** Hold ledningen unna varme, skarpe kanter eller bevegelige deler. Skadede eller sammenfiltrede ledninger øker risikoen for elektrisk støt.
- Når du bruker et elektrisk verktøy utendørs, bruk en skjøteledning som er beregnet for utendørs bruk,** reduserer du risikoen for elektrisk støt.
- Når man håndterer et elektrisk verktøy i fuktige omgivelser, bør man bruke en strømforsyning som er utstyrt med en spenningsavledende mekanisme (RCD).** Ved å bruke RCD unngår man elektriske støt.

## 3) PERSONLIG SIKKERHET

- Vær årvåken, følg med på hva du gjør og bruk sunn fornuft når du behandler et elektrisk**

**verktøy. Ikke bruk et elektrisk verktøy når du er trett eller påvirket av narkotika, alkohol eller medisiner.** Et øyeblikk av uoppmærksomhet når du bruker det elektriske verktøyet kan resultere i alvorlig personskade.

- b) Bruk sikkerhetsstyr. Bruk alltid vernebriller.** Sikkerhetsstyr som støvmaske, sklisikre vernesko, hjelm eller hørselsvern brukt i passende sammenhenger vil redusere personskader.
- c) Unngå utilsiktet oppstart. Se til at bryteren står i avslått stilling før du kobler til strømkilden og/eller batteripakken, eller før du tar opp eller bærer verktøyet.** Det å bære verktøyet med fingeren på bryteren eller sette i støpslet til et elektrisk verktøy som står på, inviterer til ulykker.
- d) Fjern alle justeringsnøkler eller skrunøkler før du slår på det elektriske verktøyet.** En skrunøkkel eller en annen nøkkel som er festet til det elektriske verktøyet kan resultere i personskade.
- e) Ikke strekk deg over. Ha godt fotfeste og balanse hele tiden.** Dette muliggjør bedre kontroll over det elektriske verktøyet i uventede situasjoner.
- f) Kle deg skikkelig. Ikke bruk løstsittende klær eller smykker.** Hold håret, klærne og hanskene vekk fra bevegelige deler. Løse klær, smykker eller langt hår kan bli fanget i bevegelige deler.
- g) Hvis utstyret er utstyrt for tilkobling med støvutblåsning og innsamlingsfasiliteter, sikre deg at disse er tilkoblet og forsvarlig brukt.** Ved bruk av dette utstyret kan du redusere støvrelaterte skader.
- h) Selv når du er blitt vant til verktøyet, må du ikke bli sløv og ignorere sikkerhetsreglene for verktøyet.** En uforsiktig handling kan forårsake alvorlig personskade i løpet av et brøkdels sekund.

#### 4) ELEKTRISK VERKTØY, BRUK OG VEDLIKEHOLD

- a) Ikke bruk makt på det elektriske verktøyet. Bruk det riktige elektriske verktøy til din anvendelse.** Det riktige elektriske verktøyet vil gjøre jobben bedre og sikrere når det blir brukt til det, det er beregnet for.
- b) Ikke bruk det elektriske verktøyet hvis bryteren ikke slår på og av.** Ett hvert elektrisk verktøy som ikke kan bli kontrollert med bryteren, er farlig og må repareres.
- c) Ta ut støpslet fra strømkilden og/eller batteripakken fra det elektriske verktøyet før du gjør noen justeringer, endrer noe tilleggsutstyr eller lagrer elektriske apparater.** Slike forebyggende sikkerhetstiltak reduserer risikoen for å starte det elektriske verktøyet ved et uhell.
- d) Lagre elektrisk verktøy som ikke er i bruk, utenfor barns rekkevidde, og ikke tillat personer som er ukjent med disse instruksjonene å bruke det.** Elektrisk verktøy er farlig i hendene på utrenede brukere.
- e) Vedlikehold elektrisk verktøy. Sjekk for feiljusteringer eller binding av bevegelige deler, brekkasje av deler og eventuelle andre forhold som kan påvirke verktøyet operasjoner. Hvis skade, få verktøyet reparert før bruk.** Mange ulykker er forårsaket av dårlig vedlikeholdt, elektrisk verktøy.
- f) Hold skjæreverktøy skarpe og rene.** Godt

vedlikeholdte skjæreverktøy med skarpe egger er mindre tilbøyelig for å knipe og er lettere å kontrollere.

- g) Bruk det elektriske verktøyet, rekvisitter og verktøydeler etc., i henhold til disse instruksene og måten som er tilsiktet det spesielle verktøyet, i henhold til arbeidsforholdene og arbeidet som skal utføres.** Bruk av det elektriske verktøyet til operasjoner det ikke er beregnet for, kan resultere i farlige situasjoner.
- h) Hold håndtak og gripeflater tørre, rene og uten olje eller fett.** Glatte håndtak og gripeflater hindrer sikker håndtering og styring av verktøyet i uventede situasjoner.

#### 5) BRUK OG PLEIE AV BATTERIVERKTØY

- a) Gjenopplad kun med laderen som er spesifisert av fabrikanten.** En lader som passer for én type batteripakke kan gi brannfare når den brukes med en annen batteripakke.
- b) Bruk batteriverktøy bare med den bestemte, tilhørende batteripakken.** Bruk av andre batteripakker kan gi risiko for ulykker og brann.
- c) Når batteripakken ikke er i bruk, oppbevar den vekk fra metallobjekter, som binders, mynter, nøkler, spiker, skruer eller andre små metallobjekter som kan skape en forbindelse fra en terminal til en annen.** Kortslutning mellom batteriterminalene kan forårsake brennmerker eller brann.
- d) Under ekstreme forhold kan væske utskilles fra batteriet. Unngå kontakt. Hvis kontakt skulle oppstå ved et uhell, skyll godt med vann. Hvis væsken kommer i kontakt med øynene, søk øyeblikkelig medisinsk hjelp.** Væske utskilt fra batteriet kan forårsake irritasjon og brennmerker.
- e) Ikke bruk batteriet eller verktøyet hvis det er skadet eller modifisert.** Ødelagte eller modifiserte batterier kan oppføre seg uforutsigbart, noe som kan føre til brann, eksplosjon eller fare for personskade.
- f) Ikke utsett batteriet eller verktøyet for åpen ild eller for høye temperaturer.** Eksponering for ild eller temperaturer over 130°C kan forårsake eksplosjon.
- g) Følg alle ladeinstruksjoner, og ikke lad batteriet eller verktøyet utenfor temperaturområdet som er spesifisert i bruksanvisningen.** Feil lading eller lading ved temperaturområdet, kan skade batteriet og øke brannfaren.
- 6) SERVICE**
- a) Sørg for at det elektriske verktøyet får service av en kvalifisert reparatør som bare benytter originale reservedeler.** Dette vil sikre at sikkerheten til verktøyet blir ivarettatt.
- b) Ikke utfør service på ødelagte batterier.** Service på batterier skal alltid utføres av produsenten eller godkjente forhandlere.

## SIKKERHETSADVARSLER FOR BAJONETTSAG

1. Hold verktøyet med en isolerende













**gripeoverflate når du utfører en operasjon der skjæreverktøyet kan komme i kontakt med skulte ledninger eller sin egen ledning.** Kontakt med en "levende" ledninger vil utsette metalldele til verktøyet og operatøren for støt.

- 2. Bruk klemmer eller en annen praktisk metode for å sikre og støtte arbeidsstykket til en stabil plattform.** Hvis du holder arbeidsstykket for hånd eller mot kroppen din, blir det ustabil, og dette kan føre til tap av kontroll.

## SIKKERHETSANVISNINGER FOR BATTERIPAKKE

- a) **Ikke demonter, åpne eller riv opp sekundære celler eller batteripakker.**
- b) **Ikke kortslutt en celle eller en batteripakke. Ikke oppbevar celler eller batteripakke løst i en boks eller skuff hvor de kan kortslutte hverandre eller bli kortsluttet av andre metallgjenstander.** Når batteripakken ikke er i bruk skal den holdes adskilt fra andre metallgjenstander som binders, mynter, nøkler, spiker, skruer eller andre små metallobjekter. Kortslutning av batteriet kan forårsake skader eller brann.
- c) **Ikke utsett celler eller batteripakke for varme eller ild. Unngå oppbevaring i direkte sollys.**
- d) **Ikke utsett celler eller batteripakke for mekanisk støt.**
- e) **Hvis du opplever cellelekkasje, ikke la væsken komme i kontakt med huden eller øynene. Dersom kontakt har oppstått, vask området med rikelige mengder vann og oppsøk medisinsk hjelp.**
- f) **Hold batteripakken ren og tørr.**
- g) **Tørk batteripakkekontaktene med en ren, tørr klut hvis de blir skitne.**
- h) **Batteripakken må lades før bruk. Bruk denne instruksjonen og korrekt ladeprosedyre.**
- i) **Ikke ha batteripakken til ladning når den ikke er i bruk.**
- j) **Etter en lang lagringsperiode kan det være nødvendig å lade og utlade batteripakken flere ganger for å oppnå maksimal ytelse.**
- k) **Bruk kun batterilader spesifisert av Worx. Bruk ikke andre ladere enn de som er levert for bruk med utstyret.**
- l) **Tikke bruk batteripakker som ikke er beregnet for bruk sammen med utstyret.**
- m) **Hold batteripakken utenfor barns rekkevidde.**
- n) **Ta vare på den originale bruksanvisningen for fremtidig bruk**
- o) **Ta ut batteriene fra utstyret når det ikke er i bruk**
- p) **Kvitt deg med produktet på forsvarlig måte.**
- q) **Ikke bland batterier av forskjellig produksjon, kapasitet, størrelse eller type i enheten.**
- r) **Hold batteriet unna mikrobølger og høyt trykk.**

## SYMBOLER

	For å redusere risikoen for personskade, må brukeren lese instruksjonsveiledningen
	ADVARSEL
	Bruk hørselsvern
	Bruk vernebriller
	Bruk støvmaske
	Make sure the battery is removed prior to changing accessories.
	Bruk vernehansker
	Sag med moderat press for å oppnå optimalt og presist resultat
	Tre
	Metall
	Plast
	Hvis de ikke håndteres riktig, kan batterier komme inn i vannsyklusen, noe som kan skade økosystemene. Ikke kast brukte batterier som usortert kommunalt avfall.
	Ikke brenn

 <b>Li-Ion</b>	<p>Litiumionbatteri Som er merket med symbolene knyttet til "separat samling" av alle batteripakker og batteripakker. Det blir deretter resirkulert eller fjernet for å redusere miljøbelastningen.</p> <p>Batteripakken kan være skadelig for miljøet og menneskers helse fordi det inneholder skadelige stoffer.</p>
	<p>Avfall etter elektriske produkter må ikke legges sammen med husholdningsavfall. Vennligst resirkuler avfallet der dette finnes. Undersøk hos de lokale myndighetene eller en detaljist for resirkuleringsråd.</p>

Maksimum skjærekapasitet	Treverk	300mm
	Stål	12mm
Vekt (bare verktøy)		2.5kg

\*\* X = 1-999, A-Z, M1-M9 er kun for forskjellige kunder, det er ingen sikkerhetsrelaterte endringer mellom disse modellene

\*\*\* Spenning målt uten belastning. Batterispenningen er 20 V til å begynne med. Nominell spenning er 18 V.

## STØYINFORMASJON

Belastning lydtrykk	$L_{pA} = 75.0 \text{ dB(A)}$
$K_{pA} = 5 \text{ dB(A)}$	
Belastning lyd effekt	$L_{WA} = 86.0 \text{ dB(A)}$
$K_{WA} = 5 \text{ dB(A)}$	
<b>Bruk hørselsvern</b>	

## VIBRASJONSINFORMASJON

Totale vibrasjonsverdier (triax vektorsum) fastsatt i henhold til EN 62841:

Saging av plater	Vibrationsemissionswert $a_{hB} = 5.48 \text{ m/s}^2$
	Usikkerheit $K = 1.5 \text{ m/s}^2$
Saging av trebjelker	Vibrationsemissionswert $a_{hWB} = 5.53 \text{ m/s}^2$
	Usikkerheit $K = 1.5 \text{ m/s}^2$

Den angivne vibrationstotalverdi og den deklarerede støjemissionsverdi er målt i overensstemmelse med en standard testmetode og kan brukes til å sammenligne et verktøy med et annet.

Den angivne vibrationstotalverdi og den angivne støjemissionsverdi kan også anvendes i en foreløpig vurdering av eksponeringen

**!** **ADVARSEL:** Vibrasjoner og støjemissioner under selve brugen af elværktøjet kan avvige fra den deklarerede værdi afhængigt af, hvordan værktøjet bruges, især hvad slags emne behandles afhængigt af følgende eksempler og andre variationer af, hvordan værktøjet bliver brugt:  
 Hvordan værktøjet bruges og materialerne skæres eller bores.  
 Værktøjets stand og vedligeholdelse.  
 Anvendelse af korrekt tilbehør og kontrol med, at det er skarpt og i en i det hele taget god tilstand.

## APPARATELEMENTER

1. **BLAD**
2. **DREI FOTPLATE**
3. **VERKTØYFRI BLAD KLEMMESPAK**
4. **LED LYS**
5. **PENDULE VALG KNAPPEN**
6. **LÅS-AV-KNAPPEN**
7. **PÅ / AV BRYTERR**
8. **BATTERIPAKKE \***
9. **UTLØSERKNAPP FOR BATTERIPAKKE \***
10. **VERKTØYFRI BLAD KLEMMESPAK**
11. **DYBDEJUSTERING AV FOTPLATEKNAPP**

\* Illustrert eller beskrevet tilbehør inngår delvis ikke i leveransen.

## TEKNISKE DATA

Type **WX516 WX516.X (500- 519-betegner maskin, anger Bajonettsag)**

	WX516	WX516.X**
Spenning	20V $\approx$ Max***	
Tomgangshastighet	0-3000/min	
Slaglengde	29mm	

Hvor kraftigt, der holdes fast i håndtaget og, om der benyttes antivibrationsudstyr.  
Om værktøjet anvendes i henhold til dets konstruktion og nærværende anvisninger.

**Værktøjet kan medføre et hånd/arm-vibrationssyndrom, hvis det ikke bruges på rigtig måde.**



**ADVARSEL:** En vurdering af udsættelsesgraden under det aktuelle brug skal omfatte alle dele af arbejdsrytmen, herunder antallet af gange værktøjet slås til og fra, og tomgangsdriften uden for selve arbejdsopgaven. Dette kan afgørende reducere udsættelsesniveauet i den samlede arbejdsperiode. Hjælper med at minimere risikoen for vibrationer og støjeksposering.

Brug ALTID skarpe mejsler, bor og blade. Vedligehold værktøjet i overensstemmelse med disse instruktioner og hold det korrekt smurt (hvor det er nødvendigt).

Hvis værktøjet skal bruges regelmæssigt, skal du investere i anti-vibrations- og støj tilbehør.

Planlæg dit arbejde, så du kan fordele arbejde med kraftige vibrationer over flere dage.

Kategori	Type	Kapasitet
20V Batteri	WA3014	4.0Ah
	WA3644	4.0Ah
	WA3570	5.0Ah
	WA3645	5.0Ah
20V Lader	WA3760	0.4A
	WA3772	2.0A
	WA3880	2.0A
	WA3883	4.0A

Vi anbefaler at du køber alt ekstrautstyr fra butikken der du købte dette værktøjet. Les på tilbehørspakningen for videre detaljer. Butikkpersonalet kan også gi hjelp og råd.

## FREMANGSMÅTE FOR LADNING



**Merk:** Les nøye gjennom instruksjonsboka før du bruker værktøyet.

### FORMÅLMESSIG BRUK:

Maskinen er beregnet til å utføre kappinger og utskjæringer i tre, kunststoff, metall, keramikplater og gummi på faste underlag. Den er egnet til rette og kurve-snitt

## MONTERING OG BRUK

Handling	Figur
Lade batteri	Se Fig. A1
Installering/ Fjerning av batteripakken	Se Fig. A2
Verketøyløs bladmontering	Se Fig. B
Av/på funksjon <b>MERK:</b> LED-lys vil belyse arbeidssonen automatisk når produktet slås på. <b>MERK:</b> Sagen din er utstyrt med en sikkerhetsknapp. Trykk på sikkerhetsknappen for å låse utløserbryteren. Lås alltid utløserbryteren når du bærer eller oppbevarer maskinen.	Se Fig. C1
Variabel hastighetskontroll	Se Fig. C2
HÅNDGREPSOMRÅDER	Se Fig. D
Justering av svingbladfoten <b>MERK:</b> Juster posisjonen til fotplaten i henhold til lengden på blad og tykkelsen på arbeidsstykke som skal; Pass på at blad stikker ut av arbeidsstykke gjennom hele løpet	Se Fig. E1, E2, E3
PENDULUMVALGKNAPPEN Juster pendelhastigheten i henhold til arbeidsstykke materialet og tykkelsen på delen. AV stilling: Fine skåre i fine biter; kutte overflate kvalitet er mer å foretrekke enn hastighet; skjæring metallet. PÅ stilling: Raske skåre på materialer (f.eks harpiks); kutt i retning av kornet på treverket.	Se Fig. F
Plansaging	Se Fig. G, H
Saging av treverk	Se Fig. I
Saging av metall	Se Fig. J
Saging av plast/aluminium	Se Fig. K
Lommesaging (kun myke materialer)	Se Fig. L

## ARBEIDSTIPS FOR DIN PENDELSAG

Hvis ditt elektriske verktøy blir for varmt, sett opp farten til maksimum og kjør den ubelastet i 2-3 minutter for å avkjøle motoren.

Sørg alltid for at arbeidsstykket er skikkelig festet for å hindre bevegelse.

Bladbeskytteren må bli holdt fast mot materialet som skal

skjæres for å redusere vibrasjonen til sagen, hopping til bladet og bladbrekkasje.

## VEDLIKEHOLD

### Fjern batteripakken fra drillen før du utfører justeringer.

Det elektriske verktøyet trenger ikke ytterligere smøring eller vedlikehold.

Det er ingen brukernyttige deler i det elektriske verktøyet. Bruk aldri vann eller kjemiske rensemidler for å rense verktøyet. Tørk av med en tørr klut. Du må alltid lagre verktøyet på en tørr plass. Hold alltid motorens ventilasjonskanaler rene. Hold alle betjeningskontrollene fri for støv. Hvis du ser gnister i ventilasjonskanalene, er dette normalt og vil ikke skade verktøyet.

## For Batteriverktøy

Omgivelsestemperatur for bruk og oppbevaring av verktøy og batteri er 0°C-45°C.

Anbefalt omgivelsestemperatur for ladesystemet under lading er 0°C-40°C.

## MILJØVERNILTAK



Avfall etter elektriske produkter må ikke legges sammen med husholdningsavfall. Vennligst resirkuler avfallet der dette finnes. Undersøk hos de lokale myndighetene eller en detaljist for resirkuleringsråd.

## SAMSVARSERKLÆRING

VI,  
Positec Germany GmbH  
Postfach 32 02 16, 50796 Cologne, Germany

Erklærer at produktet,  
Beskrivelse **Ledningsfri bajonetsav**  
Type **WX516 WX516.X (516-betegner maskin, anger Bajonettsag)**  
Funksjon **Saging av ulike materialer**

Samsvarer med følgende direktiver:

**2006/42/EC**  
**2014/30/EU**  
**2011/65/EU&(EU)2015/863**

Standardene samsvarer med:

**EN 62841-1, EN 62841-2-11, EN IEC 55014-1, EN IEC 55014-2, EN IEC 63000**

Personen som er autorisert til å utarbeide den tekniske filen,

**Navn Marcel Filz**  
**Adresse Positec Germany GmbH**  
**Postfach 32 02 16, 50796 Cologne, Germany**



2020/10/25  
Allen Ding  
Visesjefsingeniør, Testing og Sertifisering  
Positec Technology (China) Co., Ltd.  
18, Dongwang Road, Suzhou Industrial  
Park, Jiangsu 215123, P. R. China

# PRODUKTSÄKERHET

## GENERELLA SÄKERHETSVARNINGAR FÖR ELVERKTYG



**WARNING! Läs alla säkerhetsföreskrifter, instruktioner, illustrationer och specifikationer som följer med detta elverktyg. Underlåtelse att följa instruktionerna nedan kan leda till elstöt, brand och/eller allvarlig skada.**

**Spara alla varningar och instruktioner för framtida bruk.**

Termene "strömförande verktyg" i alla varningsmeddelande nedan avser ditt (sladdverktyg) strömförande verktyg eller batteridrivna (sladdlösa) strömförande verktyg.

### 1. ARBETSOMRÅDET

- Hill arbetsområdet rent och väl upplyst.** Skräpiga och mörka områden är skaderisker.
- Använd inte strömförande verktyg i explosiva miljöer, som nära brandfarliga vätskor, gaser eller damm.** Strömförande verktyg skapar gnistor som kan antända damm eller lösgör.
- Hill barn och isklädare borta när du använder ett strömförande verktyg.** Distraktioner kan göra att du förlorar kontrollen.

### 2. ELSÄKERHET

- Stickkontaktarna till verktyget måste matcha eluttaget. Modifiera inte stickkontakten på något sätt. Använd inte adapterkontakter i samband med jordade strömförande verktyg.** Omodifierade stickkontakter och matchande eluttag minskar risken för elstöt.
- Undvik kroppskontakt med jordade ytor som rör, element, spisar och kylskåp.** Det finns en större risk för elstöt om din kropp är jordad.
- Exponera inte strömförande verktyg för regn eller fuktiga förhållanden.** Kommer det in vatten i ett strömförande verktyg ökar det risken för elstöt.
- Missbruka inte sladden. Använd aldrig sladden för att bära, dra eller dra ut stickkontakten för det strömförande verktyget.** Hill sladden borta från hetta, olja, skarpa kanter eller rörliga delar. Skadade eller tilltrasslade sladdar ökar risken för elstöt.
- När du använder ett strömförande verktyg utomhus använder du en förlängningsladd som lämpar sig för utomhus bruk.** Använder du en sladd för utomhus bruk reducerar du risken för elstöt.
- Om det inte går att undvika att driva ett elverktyg i en fuktig lokal, använd då en restströmsskyddad (RCD) strömtillförselanordning.** Användning av en RCD minskar risken för elektriska stöt.

### 3. PERSONLIG SÄKERHET

- Var uppmärksam, hill ögonen på vad du gör och använd sunt förnuft när du använder ett strömförande verktyg. Använd inte ett strömförande verktyg när du är trött eller påverkad av droger, alkohol eller läkemedel.** En kort stund av uppmärksamhet med strömförande verktyg kan resultera i allvarliga personskador.
- Använd säker utrustning. Använd alltid skyddsglasögon.** Säkerhetsutrustning som skyddsskor, skyddshjälm eller hörselskydd som används när det behövs kommer att reducera personskador.

- Förhindra ofrivillig start. Se till att kontakten är i off-läge innan du ansluter till strömkälla och/eller batterienhet, tar upp eller bär med dig verktyget.** Bär du strömförande verktyg med fingret på kontakten eller sätter i stickkontakten i eluttaget när kontakten är i PL-läge utgör det en skaderisk.
- Ta bort alla skiftnycklar eller skruvnycklar innan du sätter på det strömförande verktyget.** En skift- eller skruvnyckel som lämnas kvar på en roterande del är strömförande verktyg och kan orsaka personskador.
- Sträck dig inte för långt. Bibehåll alltid fotfästet och balansen.** Detta gör att du kan kontrollera verktyget bättre i oväntade situationer.
- Klä dig rätt. Använd inte löst sittande kläder eller smycken. Hill ditt hår, dina kläder och handskar borta från rörliga delar.** Lösa kläder, smycket eller långt hår kan snärjas in i rörliga delar.
- Om det på enheterna finns anslutning för dammsug och dammuppsamling ser du till att de är anslutna och används korrekt.** Använder du dessa anordningar reducerar det dammrelaterade faror.
- Låt inte förtrogenhet, tack vare frekvent användning av verktyget, lura dig att känna dig för tryggt med det och därmed ignorera säkerhetsföreskrifterna.** En vårdslös handling kan orsaka allvarlig skada inom loppet av en sekund.

### 4. ANVÄNDNING OCH UNDERHÅLL AV STRÖMFÖRANDE VERKTYG

- Forcera inte det strömförande verktyget. Använd korrekt verktyg för arbetet.** Det korrekta verktyget kommer att göra jobbet bättre och säkrare med den hastighet den tillverkats för.
- Använd inte verktyget om kontakten inte sätter på eller stänger av det. Alla strömförande verktyg som inte kan kontrolleras med kontakten är farliga och måste repareras.**
- Koppla från stickkontakten från strömkällan och/eller batterienheten från elverktyget innan du utför några justeringar, ändrar I tillbehören eller magasinerar elverktygen.** Sldana förebyggande säkerhetsåtgärder reducerar risken för att du startar verktyget oavsiktligt.
- Förvara verktyget som inte används utom räckhåll för barn och lit inte någon person använda verktyget som inte känner till verktyget eller dessa anvisningar.** Strömförande verktyg är farliga i händerna på utbildade användare.
- Utför underhåll på verktygen. Kontrollera inriktningen eller fästet för rörliga delar, defekta delar och alla andra saker som kan påverka användningen av elverktyget. Om den skadats måste elverktyget repareras före användning.** Många olyckor orsakas av felaktigt underhållna elverktyg.
- Hill sigverktyget skarpa och rena.** Korrekt underhållna skärverktyg med skarpa egg kommer inte att köra fast lika ofta och är enklare att kontrollera.
- Använd elverktyget, tillbehören och verktygsbiten etc. i enlighet med dessa anvisningar och på det sätt som avsetts för varje typ av elverktyg. Ha också i åtanke arbetsförhållandena och arbetet som skall utföras.** Använder du elverktyg för åtgärder som skiljer sig det avsedda arbetet kan det resultera i riskfyllda situationer.
- Håll handtag och greppytor torra, rena och fria från olja och fett.** Håll handtag och greppytor ger inte säker hantering och kontroll över verktyget i oväntade situationer.



## 5. ANVÄNDNING OCH SKÖTSEL AV SLADDLÖSA VERKTYG

- a) **Ladda bara med den laddare som tillverkaren anger.** En laddare som passar en typ av batteripaket kan medföra en risk för brand när den används till ett annat batteripaket.
- b) **Använd elverktyg bara tillsammans med det särskilt konstruerade batteripaketet.** Användning av andra batteripaket kan medföra en risk för personskador och brand.
- c) **När batteripaketet inte används ska det hållas borta från metallföremål som gem, mynt, nycklar, skruvar och andra små metallföremål som kan skapa kontakt mellan batteripaketets poler och kortsluta det.** En kortslutning kan orsaka brännskador och brand.
- d) **Under olyckliga omständigheter kan vätska komma ut ur batteriet. Undvik kontakt. Om den kommer i kontakt med huden, skölj med vatten.** Om den kommer i kontakt med ögonen, skölj rikligt med vatten och sök läkarhjälp. Vätska som kommer ut ur batteriet kan orsaka irritation eller brännskador.
- e) **Använd inte ett batteripack eller verktyg som skadats eller modifierats.** Skadade eller modifierade batterier kan uppvisa förväntade beteende som kan leda till brand, explosion eller skada.
- f) **Utsätt inte batteripack eller verktyg för eld eller höga temperaturer.** Eld eller temperaturer som överstiger 130°C kan orsaka explosioner.
- g) **Följ alla laddningsinstruktioner och ladda inte batteripacket eller verktyget utanför temperaturintervallen som anges i instruktionerna.** Felaktig laddning eller laddning i temperaturer utanför det angivna temperaturintervallen kan skada batteriet eller öka brandrisken.
6. **UNDERHÅLL**
- a) **Låt ditt elverktyg underhållas av en kvalificerad reparatör som bara använder äkta reservdelar.** Det kommer att garantera att elverktygets säkerhet bibehålls.
- b) **Försök aldrig reparera skadade batteripack.** Batteripack får endast underhållas av tillverkaren eller behöriga servicetekniker.



## SÄKERHETSVARNINGAR FÖR TIGERSÅG

1. **Håll och återgående sågen med isolerade greppytor när du utför ett arbete där skär tillbehöret kan komma i kontakt med dolda sladdar eller sin egen sladd.** Kommer man i kontakt med en strömförande sladd kommer det att leda in ström i verktygets metalldelar och ge användaren en elchock.
2. **Använd tvingar eller andra lämpliga verktyg för att fästa arbetsstycket i ett stadigt underlag.** Om du håller arbetsstycket i handen eller mot kroppen blir det ostadigt och kan leda till att du tappar kontrollen.

## SÄKERHETSFÖRESKRIFTER FÖR BATTERIET

- a) **Ta inte isär batteriet, öppna inte heller batteriet eller sära på battericeller.**
- b) **Kortslut inte batteriet. Förvara inte batteriet på ett slarvigt sätt i en låda där det kan kortslutas eller skadas av ledande material.** När batteriet inte används, håll det borta från metallobjekt, såsom pappersgem, pengar, nycklar, naglar, skruvar eller andra små metallobjekt som kan leda ström från en terminal till en annan. Om batteriterminalerna kortsluter varandra kan de förorsaka brandrisk.
- c) **Exponera inte batteriet för eld eller värme. Undvik förvaring i direkt solljus.**
- d) **Utsätt inte batteriet för mekanisk chock.**
- e) **Om batteriet läcker, låt inte vätskan komma i kontakt med hud eller ögon. Om så ändå skulle hända, skölj med mycket vatten och sök läkarhjälp.**
- f) **Håll batteriet rent och torrt.**
- g) **Torka av batteriet om det blir smutsigt med en torr, ren trasa.**
- h) **Batteriet måste laddas före användning. Använd den här bruksanvisningen för att ladda batteriet korrekt.**
- i) **Låt inte batteriet stå på laddning när det inte används.**
- j) **Efter lång tids användning kan det bli nödvändigt att ladda och ladda ur batteriet många gånger för att nå maximal prestanda.**
- k) **Ladda endast med laddare av varumärket Worx. Använd ingen annan laddare än den som specifikt ska användas med det här batteriet.**
- l) **Använd inte ett batteri som inte är avsett för användning med det här verktyget.**
- m) **Håll batteriet borta från barn.**
- n) **Behåll den ursprungliga bruksanvisningen för framtida användning.**
- o) **Plocka ur batteriet från verktyget då det inte används.**
- p) **Kassera batteriet på rätt sätt.**
- q) **Blanda inte celler från olika tillverkning, kapacitet, storlek eller typ inom en enhet.**
- r) **Håll batteriet borta från mikro vågor och högt tryck.**

## SYMBOLER

	För att minska risken för skador måste användaren läsa bruksanvisningen
	VARNING



	Använd hörselskydd
	Använd skyddsglasögon
	Använd skyddsmask mot damm
	Kontrollera att batteriet är borttaget innan du byter tillbehör.
	Använd skyddshandskar
	Såga med lätt tryck för att uppnå optimalt och precist resultat
	Trä
	Metall
	Plast
	Om det inte hanteras ordentligt kan batteriet gå in i vattencykeln och kan skada ekosystemet. Kassera ej använda batterier som osorterat kommunalt avfall.
	Får ej uppeldas
 Li-Ion	Litiumjonbatteri, som har blivit märkt med symbolerna i samband med "separat samling" av alla batteripack och batteripaket. Det återvinns eller tas bort för att minska miljöpåverkan. Batterier kan vara skadliga för miljön och människors hälsa eftersom de innehåller skadliga ämnen.
	



Uttjänade elektriska produkter får inte kasseras som hushållsavfall. Återanvänd där det finns anläggningar för det. Kontakta dina lokala myndigheter eller återförsäljare för återvinningssråd.

## LADDARENS KOMPONENTER

1. **BLAD**
2. **DREI FOTPLATE**
3. **VERKTØYFRI BLAD KLEMMESPAK**
4. **LED-LAMPOR**
5. **PENDULE VALG KNAPPEN**
6. **LÅSA AV KNAPP**
7. **PÅ / AV VÄXLA**
8. **BATTERIPAKET \***
9. **BATTERIETS UTLÖSNINGSKNAPP \***
10. **VERKTØYFRI BLAD KLEMMESPAK**
11. **DYBDEJUSTERING AV FOTPLATEKNAPP**

\* Avbildat eller beskrivet tillbehör ingår delvis inte i leveransomfånget.

## TEKNISK INFORMATION

Typ **WX516 WX516.X (500- 519-maskinbeteckning, anger Tigersåg)**

		WX516	WX516.X**
Spänning		20V  Max***	
Hastighet utan belastning		0-3000/min	
Slaglängd		29mm	
Max sågkapacitet	Trä	300mm	
	Stål	12mm	
Vikt (Naken verktyg)		2.5kg	

\*\* X = 1-999, A-Z, M1-M9 är endast för olika kunder, det finns inga säkerhetsrelaterade förändringar mellan dessa modeller.

\*\*\* Spänning uppmätt utan belastning. Initial batterispänning är max. 20 V. Nominell spänning är 18 V.

## BULLERINFORMATION

Uppmätt ljudtryck  $L_{pA} = 75.0$  dB(A)

$K_{pA} = 5$  dB(A)

Uppmätt ljudstyrka  $L_{wA} = 86.0$  dB(A)

$K_{wA} = 5$  dB(A)

**Använd hörselskydd.**

## VIBRATIONSinFORMATION

Vibrationernas totalvärden (triax vektorsumma) är fastställda enligt EN 62841:

Kapning av brädor	Vibrationsutsändningsvärde $a_{n,b} = 5.48$ m/s <sup>2</sup> Osäkerhet K = 1.5 m/s <sup>2</sup>
Sågning av träbjälkar	Vibrationsutsändningsvärde $a_{n,wb} = 5.53$ m/s <sup>2</sup> Osäkerhet K = 1.5 m/s <sup>2</sup>

Det angivna totala vibrationsvärdet och det angivna bullervärdet har uppmätts i enlighet med en standardtestmetod och kan användas för att jämföra ett verktyg med ett annat.

Det angivna totala vibrationsvärdet och det angivna bullervärdet kan också användas i en preliminär exponeringsbedömning.

**! VARNING:** Vibrationer och buller vid användning av elverktyget kan skilja sig från det angivna värdet beroende på vilket sätt verktyget används på, särskilt vilken typ av arbetsstycke som bearbetas beroende på följande exempel och andra varianter på hur verktyget används:

Hur verktyget används och materialet som skärs eller borras.

Verktyget är i bra skick och bra underhållet.

Användning av korrekt tillbehör för verktyget och säkerställ att de är skarpa och i bra skick.

Åtdragningsgraden av greppet på handtagen och om några antivibrations- och bullertillbehör används. Och att verktyget används såsom avsett enligt dess konstruktion och dessa instruktioner.

**Detta verktyg kan orsaka hand-arm vibrationssyndrom om det används på felaktigt sätt.**

**! VARNING:** För att vara korrekt bör en beräkning av exponeringsnivån under verkliga förhållanden vid användning också tas med för alla delar av hanteringscykeln såsom tiden när verktyget är avstängt och när det körs på tomgång utan att utföra något arbete. Detta kan betydligt minska exponeringsnivån över den totala arbetsperioden.

Hjälp för att minimera din exponering för vibrationer och buller.

Använd ALLTID skarpa mejslar, borrar och blad. Underhåll verktyget i enlighet med dessa instruktioner och håll det välsmort (där så behövs).

Om verktyget ska användas regelbundet investera då i antivibrations- och bullertillbehör.

Planera ditt arbetsschema för att sprida ut användning av kraftigt vibrerande verktyg över flera dagar.

Kategori	Typ	Kapacitet
20V Batteripaket	WA3014	4.0Ah
	WA3644	4.0Ah
	WA3570	5.0Ah
	WA3645	5.0Ah
20V Laddning	WA3760	0.4A
	WA3772	2.0A
	WA3880	2.0A
	WA3883	4.0A

Vi rekommenderar att du köper tillbehör från butiken där verktygen säljs. Se tillbehörspaketet för mer information. Butikspersonal kan hjälpa dig och ge dig råd.

## LADDNINGSPROCEDUR

**! Obs:** Innan du använder verktyget, läs noga igenom bruksanvisningen.

### ÄNDAMÅLSENLIG ANVÄNDNING:

Sticksågen är avsedd för att på fast underlag saga genom och göra uttag i trä, plast, metall, keramikplattor och gummi. Den är lämplig för raka och böjda snitt.

## MONTERING OCH DRIFT

Åtgärd	Figur
Ladda batteriet	Se A1
Sätta i /Ta bort batteripaket	Se A2
Verktygslös bladmontering	Se B
På/av-funktion <b>NOTERA:</b> LED-lampan kommer att belysa arbetszonen automatiskt när produkten slås på. <b>NOTERA:</b> Din såg är utrustad med en låsknapp. Tryck på låsknappen för att låsa avtryckarreglaget. Läs alltid avtryckarreglaget när maskinen bärs eller förvaras.	Se C1

Variabel hastighetskontroll	Se C2
HANDGREPPOMRÅDEN	Se D
Svängbart blad fotjustering <b>NOTERA:</b> Juster posisjonen til fotplaten i henhold til lengden på blad og tykkelsen på arbeidsstykke som skal; Pass på at blad stikker ut av arbeidsstykke gjennom hele løpet.	Se E1, E2, E3
PENDULUMVALGKNAPPEN Juster pendel hastigheten i henhold til arbeidsstykke materialet og tykkelsen på delen. AV stilling: Fine skåre i fine biter; kutte overflate kvalitet er mer å foretrekke enn hastighet; skjæring metallet. PÅ stilling: Raske skåre på materialer (f.eks harpiks); kutt i retning av kornet på treverket.	Se F
Infälld kapning	Se G, H
Kapning av trä	Se I
Kapning av metall	Se J
Kapning av plast/aluminum	Se K
Fickkapning (endast mjuka material)	Se L

## ARBETSTIPS FÖR DIN SÅG

Om ditt verktyg blir för varmt, ställ in på högsta hastighet och kör utan belastning i 2-3 minuter för att kyla av motorn. Se alltid till att arbetsstycket hålls eller spänns fast så att det inte förflyttar sig. Klingskyddet måste alltid hållas mot materialet som sågas för att reducera sågvrirning, att bladet hoppar eller går sönder.

## UNDERHÅLL

**Avlägsna batteripaketet från verktyget innan du utför någon typ av justering, service eller underhåll.** Ditt verktyg kräver inte extra smörjning eller underhåll. Det finns inta delar som kan repareras av användaren i verktyget. Använd aldrig vatten eller kemiska medel för att rengöra verktyget. Torka rent med en torr trasa. Förvara alltid verktyget på en torr plats. Håll motorns ventileringsöppningar rena. Håll alla arbetskontroller fria från damm. Ibland ser du kanske att det slår gnistor i ventileringsöppningarna. Det är normalt och kommer inte att skada verktyget.

## För batteriverktyg

Verktyget och batteriet bör användas och förvaras i 0°C-45°C.

Den rekommenderade omgivningstemperaturen för laddningssystem vid laddning är 0°C-40°C.

## MILJÖSKYDD



Uttjänade elektriska produkter får inte kasseras som hushållsavfall. Återanvänd där det finns anläggningar för det. Kontakta dina lokala myndigheter eller återförsäljare för återvinningsrid.

## DEKLARATION OM ÖVERENSSTÄMMELSE

VI,  
Positec Germany GmbH  
Postfach 32 02 16, 50796 Cologne, Germany

Förklarar att denna produkt,  
Beskrivning **Sladdlös tigersåg**  
Typ **WX516 WX516.X (516-maskinbeteckning, anger Tigersåg)**  
Funktion **Sågning av olika material**

uppfyller följande direktiv:  
**2006/42/EC**  
**2014/30/EU**  
**2011/65/EU&(EU)2015/863**

Standarder överensstämmer med:  
**EN 62841-1, EN 62841-2-11, EN IEC 55014-1, EN IEC 55014-2, EN IEC 63000**

Personen som godkänts att sammanställa den tekniska filen.

**Namn: Marcel Filz**  
**Adress: Positec Germany GmbH**  
**Postfach 32 02 16, 50796 Cologne, Germany**



2020/10/25  
Allen Ding  
Vice chefsingenjör, tester och certifiering  
Positec Technology (China) Co., Ltd.  
18, Dongwang Road, Suzhou Industrial  
Park, Jiangsu 215123, P. R. China

# BEZPIECZEŃSTWO PRODUKTU OGÓLNE OSTRZEŻENIA DOTYCZĄCE BEZPIECZEŃSTWA PODCZAS PRACY Z ELEKTRONARZĘDZIAMI

 **OSTRZEŻENIE** Przeczytaj wszystkie ostrzeżenia, instrukcje, ilustracje i specyfikacje dostarczone z elektronarzędziem. Niestosowanie się do podanych wskazówek może spowodować porażenie prądem, pożar i / lub ciężkie obrażenia ciała.

**Należy dobrze przechowywać te przepisy.**

Użyte w dalszej części pojęcie „elektronarzędzie” odnosi się do elektronarzędzi napędzanych prądem (z kablem zasilającym) i do elektronarzędzi napędzanych akumulatorami (bez kabla zasilającego).

## 1. MIEJSCE PRACY

- a) **Miejsce pracy należy utrzymywać w czystości i dobrze oświetlone.** Nieporządek i nie oświetlane zakłady pracy mogą doprowadzić do wypadków.
- b) **Nie należy pracować tym narzędziem w otoczeniu zagrożonym wybuchem, w którym znajdują się np. łatwopalne ciecze, gazy lub pyły.** Elektronarzędzia wywołują iskry, które mogą podpalić ten pył lub parę.
- c) **Elektronarzędzie trzymać podczas pracy z daleka od dzieci i innych osób.** Przy odwróceniu uwagi można stracić kontrolę nad narzędziem.

## 2. BEZPIECZEŃSTWO ELEKTRYCZNE

- a) **Wtyczka urządzenia musi pasować do gniazda. Nie wolno zmieniać wtyczki w jakikolwiek sposób. Nie należy używać wtyczek adapterowych razem z uziemionymi narzędziami.** Niezmienione wtyczki i pasujące gniazda zmniejszają ryzyko porażenia prądem.
  - b) **Należy unikać kontaktu z uziemionymi powierzchniami jak rury, grzejniki, piece i lodówki.** Istnieje zwiększone ryzyko porażenia prądem, gdy Państwa ciało jest uziemione.
  - c) **Urządzenie należy trzymać zabezpieczone przed deszczem i wilgocią.** Wniknięcie wody do elektronarzędzia podwyższa ryzyko porażenia prądem.
  - d) **Nigdy nie należy używać kabla do innych czynności. Nigdy nie używać kabla do noszenia urządzenia za kabel, zawieszenia lub do wyciągania wtyczki z gniazda. Kabel należy trzymać z daleka od wysokich temperatur, oleju; ostrych krawędzi lub ruchomych części urządzenia.** Uszkodzone lub poplątane kable zwiększają ryzyko porażenia prądem.
  - e) **W przypadku, że elektronarzędziem pracuje się na świeżym powietrzu należy używać kabla przedłużającego, który dopuszczony jest do**
- używania na zewnątrz.** Użycie dopuszczonego do używania na zewnątrz kabla przedłużającego zmniejsza ryzyko porażenia prądem.
- f) **Jeśli nie można uniknąć posługiwania się elektronarzędziem w miejscu o dużej wilgotności należy użyć zabezpieczonego zasilacza domowego (RCD).** Stosowanie RCD zmniejsza ryzyko porażenia prądem elektrycznym.
- ## 3. BEZPIECZEŃSTWO OSÓB
- a) **Należy być uważnym, zważać na to co się robi i pracę elektronarzędziem rozpoczynać z rozsądkiem. Nie należy używać urządzenia gdy jest się zmęczonym lub pod wpływem narkotyków, alkoholu lub lekarstw.** Moment nieuwagi przy użyciu urządzenia może doprowadzić do poważnych obrażeń ciała.
  - b) **Należy nosić osobiste wyposażenie ochronne i zawsze okulary ochronne.** Noszenie osobistego wyposażenia ochronnego jak maska przeciwpyłowa, nie ślizgające się buty robocze, hełm ochronny lub ochrona słuchu, w zależności od rodzaju i użycia elektronarzędzia zmniejsza ryzyko obrażeń ciała.
  - c) **Należy zapobiec przypadkowemu uruchomieniu. Przed podłączeniem do sieci zasilającej i/lub zestawu baterii, podniesieniem urządzenia i przenoszeniem urządzenia należy sprawdzić, czy przełącznik znajduje się w pozycji wyłączenia.** W przypadku, że przy noszeniu urządzenia trzyma się palec na włączniku/wyłączniku lub włączone urządzenie podłączone zostanie do prądu, to może to doprowadzić do wypadków.
  - d) **Zanim urządzenie zostanie włączone należy usunąć narzędzia nastawcze lub klucze.** Narzędzie lub klucz, które znajdują się w ruchomych częściach urządzenia mogą doprowadzić do obrażeń ciała.
  - e) **Nie należy przeceniać swoich możliwości. Należy dbać o bezpieczną pozycję pracy i zawsze utrzymywać równowagę.** Przez to możliwa jest lepsza kontrola urządzenia w nieprzewidzianych sytuacjach.
  - f) **Należy nosić odpowiednie ubranie. Nie należy nosić luźnego ubrania lub biżuterii. Włosy, ubranie i rękawice należy trzymać z daleka od ruchomych części.** Luźne ubranie, biżuteria lub długie włosy mogą zostać ujęte przez poruszające się części.
  - g) **W przypadku, że możliwe jest zamontowanie urządzeń odsysających lub podchwytyjących należy upewnić się, czy są one właściwie podłączone i prawidłowo użyte.** Użycie tych urządzeń zmniejsza zagrożenie spowodowane pyłami.
  - h) **Częste używanie urządzenia i rutyna może osłabić twoją uwagę i być przyczyną niedotrzymywania zasad bezpieczeństwa.** Nieuważne działanie może spowodować poważne szkody w ułamku sekundy.
- ## 4. STARANNE OBCOWANIE ORAZ UŻYCIE ELEKTRONARZĘDZI
- a) **Nie należy przeciążać urządzenia. Do pracy używać należy elektronarzędzia, które jest do tego przewidziane.** Odpowiednim narzędziem pracuje się lepiej i bezpieczniej w podanym zakresie sprawności.

- b) Nie należy używać elektronarzędzia, którego włącznik/wyłącznik jest uszkodzony.** Elektronarzędzie, którego nie można włączyć lub wyłączyć jest niebezpieczne i musi zostać naprawione.
- c) Należy odłączyć wtykę od źródła zasilania i/lub zestawu baterii, przed wykonaniem jakichkolwiek regulacji, zmiany akcesoriów lub podczas przechowywania elektronarzędzi.** Ten środek ostrożności zapobiega niezamierzonemu włączeniu się urządzenia.
- d) Nie używamy elektronarzędzia należy przechowywać poza zasięgiem dzieci. Nie należy dąć narzędzia do użytku osobom, które jego nie znają lub nie przeczytały tych przepisów.** Używane przez niedoświadczonych osoby elektronarzędzia są niebezpieczne.
- e) Urządzenie należy pieczołowicie pielęgnować. Należy kontrolować, czy ruchome części urządzenia funkcjonują bez zarzutu i nie są zablokowane, czy części nie są pęknięte lub uszkodzone, co mogłoby mieć wpływ na prawidłowe funkcjonowanie urządzenia. Uszkodzone części należy przed użyciem urządzenia oddać do naprawy.** Wiele wypadków spowodowanych jest przez niewłaściwą konserwację elektronarzędzi.
- f) Narzędzia tnące należy utrzymywać ostre i czyste.** Starannie pielęgnowane narzędzia tnące z ostrymi krawędziami tnącymi zablokują się rzadziej i łatwiej się prowadzi.
- g) Elektronarzędzia, osprzęt, narzędzia itd. należy używać odpowiednio do tych przepisów i tak, jak jest to przewidziane dla tego specjalnego typu urządzenia. Uwzględnij należy przy tym warunki pracy i czynność do wykonania.** Użycie elektronarzędzi do innych niż przewidziane prace może doprowadzić do niebezpiecznych sytuacji.
- h) Uchwyty oraz powierzchnie elementów obsługi urządzenia utrzymywać suche, czyste, bez oleju i smaru.** Śliskie uchwyty oraz inne powierzchnie stanowią przeszkodę w bezpiecznej obsłudze i kontroli nad narzędziem w nieoczekiwanych sytuacjach.
- 5. STARANNE UŻYTKOWANIE ELEKTRONARZĘDZI NAPĘDZANYCH AKUMULATORAMI**
- a) Akumulatory należy ładować tylko w ładowarkach, które polecił producent.** Dla ładowarki, która nadaje się do ładowania określonych akumulatorów istnieje niebezpieczeństwo pożaru, gdy użyte zostaną inne akumulatory.
- b) Do elektronarzędzi należy używać jedynie przewidzianych do tego akumulatorów.** Użycie innych akumulatorów może doprowadzić do obrażeń ciała i niebezpieczeństwa pożaru.
- c) Nie używany akumulator należy trzymać z daleka od spinaczy, monet, kluczy, gwoździ, śrub lub innych małych przedmiotów metalowych, które mogłyby spowodować zmostkowanie kontaktów.** Zwarcie pomiędzy kontaktami akumulatora może spowodować oparzenia lub pożar.
- d) Przy niewłaściwym użyciu możliwe jest wydostanie się cieczy z akumulatora. Należy unikać kontaktu z nią. Przy przypadkowym kontakcie**

spłukać wodą. W przypadku, że ciecz dostała się do oczu należy dodatkowo skonsultować się z lekarzem. Ciecz akumulatorowa może doprowadzić do podrażnienia skóry lub oparzeń,

- e) Zabrania się używania uszkodzonego lub zmodyfikowanego akumulatora lub urządzenia.** Uszkodzone lub zmodyfikowane akumulatorki mogą działać w nieoczekiwany sposób wywołując pożar, eksplozję lub zagrożenie zranienia osób.
- f) Zabrania się wystawiania akumulatora lub urządzenia na działanie ognia lub podwyższonej temperatury.** Działanie ognia lub temperatury przekraczającej 130 °C może spowodować eksplozję.
- g) Kierować się instrukcjami dotyczącymi sposobu ładowania, nie wystawiać akumulatora na działanie temperatury poza zakresem podanym w instrukcji obsługi.** Niewłaściwy sposób ładowania akumulatora lub działanie temperatury poza zakresem podanym w instrukcji, może być przyczyną uszkodzenia akumulatora lub nastanie podwyższonego ryzyka wybuchu pożaru.
- 6. SERWIS**
- a) Naprawę urządzenia należy zlecić jedynie kwalifikowanemu fachowcowi i przy użyciu oryginalnych części zamiennych.** To gwarantuje, że bezpieczeństwo urządzenia zostanie zachowane.
- b) Zabrania się dokonywania naprawy uszkodzonego akumulatora.** Naprawę akumulatora może wykonywać wyłącznie producent lub autoryzowany punkt serwisowy.

## DODATKOWE ZASADY BEZPIECZEŃSTWA DLA PIŁY POSUWISTO-ZWROTNEJ

- Podczas wykonywania pracy, gdy istnieje możliwość kontaktu narzędzia z ukrytymi przewodami lub z kablem zasilającym urządzenie, należy trzymać narzędzie za izolowane powierzchnie do chwytania.** Kontakt z przewodem pod napięciem spowoduje także przepływ prądu w odsonietych częściach metalowych narzędzia i porazi operatora prądem.
- Użyj zacisków lub innego praktycznego sposobu, aby zabezpieczyć i podeprzeć obrabiany przedmiot na stabilnej platformie.** Trzymanie przedmiotu obrabianego ręką lub przy swoim ciele powoduje, że jest on niestabilny i może prowadzić do utraty kontroli.

## INSTRUKCJA BEZPIECZEŃSTWA DOTYCZĄCA MODUŁU AKUMULATORA

- a) Nie demontuj, nie otwieraj lub nie niszcź ogniw**

## SYMBOLE

	Aby zmniejszyć niebezpieczeństwo odniesienia obrażeń, użytkownik powinien przeczytać podręcznik z instrukcjami.
	OSTRZEŻENIE
	Używać ochrony słuchu
	Używać ochrony wzroku
	Używać maski przeciwpyłowej
	Przed przystąpieniem do wymiany akcesoriów upewnić się, że akumulator został wyjęty.
	Należy zakładać okulary ochronne
	Piłuj ze średnim naciskiem, aby uzyskać optymalne i precyzyjne wyniki cięcia.
	Drewno
	Metal
	Tworzywo sztuczne
	W przypadku niewłaściwej obsługi bateria może przedostać się do obiegu wody i spowodować uszkodzenie ekosystemu. Nie wyrzucaj zużytych baterii jako nieposortowanych odpadów komunalnych.
	Nie wrzucać do ognia

- b) pomocniczych lub modułu akumulatora. Nie zwieraj ogniwa lub modułu akumulatora. Nie przechowuj ogniwa lub modułu akumulatora w sposób bezładny w pudle lub szufladzie, gdzie mogą się wzajemnie zewrzeć lub ulec zwarceniu przez inne metalowe przedmioty.** Nie używany akumulator należy trzymać z daleka od spinaczy, monet, kluczy, gwoździ, śrub lub innych małych przedmiotów metalowych, które mogłyby spowodować zmostkowanie kontaktów. Zwarcie pomiędzy kontaktami akumulatora może spowodować oparzenia lub pożar.
- c) Nie narażaj ogień lub modułu akumulatora na działanie ciepła lub ognia. Unikaj składowania w miejscach pod bezpośrednim działaniem światła słonecznego.**
- d) Nie narażaj ogień lub modułu akumulatora na uderzenia mechaniczne.**
- e) W razie wycieku z ogniwa, nie dopuść, aby płyn zetknął się ze skórą lub dostał się do oczu. Jeśli już nastąpił kontakt z płynem, przemyj skażoną powierzchnię dużą ilością wody i zwróć się o pomoc medyczną.**
- f) Utrzymuj ogniwa i moduł akumulatora w czystości i w stanie suchym.**
- g) Jeśli zaciski ogniwa lub akumulatora zostały zanieczyszczone, oczyść je czystą i suchą szmatką.**
- h) Ogniwa pomocnicze i moduł akumulatora należy przed użyciem naładować. Zawsze używaj właściwej ładowarki i przestrzegaj instrukcji ładowania zawartej w instrukcji obsługi dostarczonej przez producenta urządzenia.**
- i) Nie pozostawiaj modułu akumulatora na długie ładowanie, jeśli go nie używasz.**
- j) Po dłuższym okresie składowania może być niezbędne kilkukrotne naładowanie i rozładowanie ogniwa lub modułu akumulatora, aby uzyskać optymalną wydajność.**
- k) Akumulatory należy ładować tylko w ładowarkach, które poleci producent Worx.**
- l) Nie używaj ogniwa lub modułu akumulatora nie przeznaczonego do pracy z danym urządzeniem.**
- m) Trzymaj ogniwa i moduł akumulatora poza zasięgiem dzieci.**
- n) Zachowaj oryginalne instrukcje produktu do wglądu.**
- o) Kiedy to możliwe, wyjmuj moduł akumulatora, jeśli urządzenia się nie używa.**
- p) Zużyte ogniwa i akumulatory utylizuj zgodnie z zasadami gospodarki odpadami.**
- q) Nie używaj w urządzeniu ogniwa różnych producentów, pojemności i wymiarów.**
- r) Akumulatora nie należy zbliżać do źródeł promieniowania mikrofalowego ani narażać na wysokie ciśnienie.**



Akumulator litowo-jonowy, który został oznaczony symbolami związanymi z "oddzielną zbiórką" wszystkich zestawów akumulatorów i akumulatorów. Następnie jest poddawany recyklingowi lub usuwany, aby zmniejszyć wpływ na środowisko. Akumulatory mogą być szkodliwe dla środowiska i zdrowia ludzkiego, ponieważ zawierają szkodliwe substancje.



Opady wyrobów elektrycznych nie powinny być wyrzucane razem z odpadami gospodarstwa domowego. Należy korzystać z recyklingu, jeśli istnieje odpowiednia infrastruktura. Porady dotyczące recyklingu można uzyskać u władz lokalnych lub sprzedawcy detalicznego.



## LISTA KOMPONENTÓW

1. OSTRZE
2. OBRÓCIĆ STOPE
3. BEZNARZĘDZIOWY UCHWYT NA NARZĘDZIA
4. DIODA LED
5. POKRĘTŁO WYBORU WAHADŁA
6. PRZYCIŚK BLOKUJĄCY
7. PRZEŁĄCZNIK WŁĄCZ / WYŁĄCZ
8. AKUMULATOR \*
9. PRZYCIŚK ZWALNIAJĄCY AKUMULATOR \*
10. DŹWIGNIA ZACISKOWA BEZ NARZĘDZI
11. PRZYCIŚK REGULACJI GŁĘBOKOŚCI STOPY

\* NIE WSZYSTKIE POKAZANE NA ILUSTRACJI AKCESORIA SĄ DOSTARCZANE STANDARDOWO.

## DANE TECHNICZNE

Typ **WX516 WX516.X (500- 519-oznaczenie urządzenia, reprezentuje Piła szablasta)**

	WX516	WX516.X**
Napięcie znamionowe	20V $\text{---}$ Max***	
Prędkość nominalna bez obciążenia	0-3000/min	

Długość skoku		29mm
Maks. zakres cięcia	Drewno	300mm
	Stal	12mm
Masa (Gołe narzędzie)		2.5kg

\*\* X = 1-999, A-Z, M1-M9 są tylko dla różnych klientów, nie ma żadnych zmian związanych z bezpieczeństwem między tymi modelami.

\*\*\* Napięcie mierzone bez obciążenia roboczego. Początkowe napięcie akumulatora osiąga maksymalnie 20 V. Napięcie nominalne to 18 V.

## DANE DOTYCZĄCE HAŁASU I WIBRACJI

Ważone ciśnienie akustyczne  $L_{pA} = 75.0 \text{ dB(A)}$

$K_{pA} = 5 \text{ dB(A)}$

Ważona moc akustyczna  $L_{WA} = 86.0 \text{ dB(A)}$

$K_{WA} = 5 \text{ dB(A)}$

**Używać ochrony słuchu.**

## INFORMACJE DOTYCZĄCE DRGAŃ

Łączna wartość drgań (suma wektora triax) określona według normy EN 62841:

Cięcie desek	Wartość przenoszenia wibracji $a_{hB} = 5.48 \text{ m/s}^2$
	Niepewność $K = 1.5 \text{ m/s}^2$
Cięcie belek drewnianych	Wartość przenoszenia wibracji $a_{hWB} = 5.53 \text{ m/s}^2$
	Niepewność $K = 1.5 \text{ m/s}^2$

Deklarowana wartość całkowita drgań oraz deklarowanych wartości emisji hałasu zostały zmierzone zgodnie ze standardową metodą wykonywania badań i mogą być stosowane do porównywania właściwości różnych urządzeń.

Deklarowana wartość całkowita drgań i zadeklarowana wartość emisji hałasu może być zastosowana również do wstępnej oceny zagrożenia.



**OSTRZEŻENIE:** Wibracje oraz emisja hałasu podczas rzeczywistego użytkowania elektronarzędzia może się różnić od podanej wartości,



w zależności od sposobu używania urządzenia, przede wszystkim od typu obrabianego materiału i możliwości korzystania z urządzenia:

Jak używane jest narzędzie oraz, czy materiał jest cięty czy wiercony.

Czy narzędzie jest w dobrym stanie i czy jest prawidłowo konserwowane.

Czy używane są prawidłowe akcesoria narzędzia i czy narzędzie jest właściwie naostrzone oraz w dobrym stanie.

Czy zastosowano elementy poprawiające przyleganie uchwyty oraz elementy do wyeliminowania wszelkich drgań i hałasu urządzenia.

Oraz, czy narzędzie jest używane zgodnie z przeznaczeniem i według instrukcji.

### Nieprawidłowe prowadzenie tego narzędzia może spowodować syndrom wibracji rąk.



**OSTRZEŻENIE:** W szczególności, oszacowanie poziomu ekspozycji w rzeczywistych warunkach używania powinno brać także pod uwagę wszystkie elementy cyklu działania, takie jak czasy wyłączenia narzędzia i czas bezczynności, ale nie rzeczywście wykonywaną pracę. Może to znacznie zmniejszyć poziom ekspozycji w całym okresie pracy. Pomaga zminimalizować ryzyko występowania drgań i podwyższonego poziomu hałasu.

Należy ZAWSZE używać ostrych dłut, wiertła i ostrzy. Narzędzie należy konserwować z godnie z instrukcjami i prawidłowo smarować (w odpowiednich miejscach).

Jeżeli urządzenie będzie stosowane regularnie zaleca się wyposażyć urządzenie w wyposażenie eliminujące wibracje i hałas.

Należy zaplanować harmonogram pracy w celu rozłożenia używania narzędzi wytwarzających wysoki poziom drgań na kilka dni.

Kategoria	Rodzaj	Pojemność
20V Akumulator	WA3014	4.0Ah
	WA3644	4.0Ah
	WA3570	5.0Ah
	WA3645	5.0Ah
20V Ładowarki	WA3760	0.4A
	WA3772	2.0A
	WA3880	2.0A
	WA3883	4.0A

Zalecamy zakup akcesoriów w sklepie, w którym sprzedawane są narzędzia. Aby uzyskać więcej informacji, zobacz pakiet akcesoriów. Personel sklepu może ci pomóc i doradzić.

## INSTRUKCJE OBSŁUGI



**UWAGA:** Przed użyciem narzędzia należy uważnie przeczytać instrukcję.

### Użycie zgodne z przeznaczeniem:

Urządzenie przeznaczone jest do wykonywania cięć i wykrojów w drewnie, tworzywach sztucznych, metalu, płytach ceramicznych i gumie na stałym podłożu. Należy wziąć pod uwagę zalecenia dotyczące brzeszczotów.

## MONTAŻ I OBSŁUGA

Działanie	Ilustracja
Ładowanie akumulatora	Patrz Rys. A1
Instalowanie/ Wyjmowanie akumulatora	Patrz Rys. A2
Mocowanie Brzeszczotu Niewymagające Narzędzi	Patrz Rys. B
Obsługa Wł./ Wył. <b>UWAGA:</b> Lampka LED oświetla automatycznie strefę pracy, gdy produkt jest włączony. <b>UWAGA:</b> Piła jest wyposażona w przycisk zamka. Wciśnij przycisk zamka, aby zablokować przełącznik wyzwalacza. Zawsze blokuj przełącznik wyzwalacza do przenoszenia lub złożenia maszyny.	Patrz Rys. C1
Regulator Prędkości	Patrz Rys. C2
POLA UCHWYTOWE	Patrz Rys. D
<b>Regulacja Stopki Ograniczającej</b> <b>UWAGA:</b> Dostosuj pozycję podnóżka zgodnie z długością ostrza i grubością element obrabianego, i zawsze upewnij się, że ostrze wystaje poza przedmiot obrabiany podczas całego skoku.	Patrz Rys. E1, E2, E3
<b>UCHYLNIE POKRĘTŁO</b> Dostosuj prędkość wahadła do materiału i grubości przedmiotu obrabianego. Pozycja OFF: Cięcie cienkich przedmiotów; jakość powierzchni cięcia jest lepsza niż prędkość; cięcie metalu. Pozycja ON: Tnij szybko w miękkich materiałach (takich jak korek); tnij wzdłuż kierunku ziarna.	Patrz Rys. F
Cięcie Proste	Patrz Rys. G, H
Cięcie Drewna	Patrz Rys. I
Cięcie Metalu	Patrz Rys. J



Cięcie Tworzywa Sztucznego/ Aluminium	Patrz Rys. K
Wycinanie (Tylko Miękkie Materiały)	Patrz Rys. L

## DEKLARACJA ZGODNOŚCI

MY,  
Positec Germany GmbH  
Postfach 32 02 16, 50796 Cologne, Germany

Deklarujemy, że produkt,  
Opis **Bezprzewodowa piła szablasta**  
Typ **WX516 WX516.X (516-oznaczenie urządzenia, reprezentuje Piła szablasta)**  
Funkcja **Piłowanie różnych materiałów**

jest zgodny z następującymi dyrektywami:  
**2006/42/EC**  
**2014/30/EU**  
**2011/65/EU&(EU)2015/863**

Normy są zgodne z  
**EN 62841-1, EN 62841-2-11, EN IEC 55014-1, EN IEC 55014-2, EN IEC 63000**

Osoba upoważniona do kompilacji pliku technicznego,  
**Nazwa: Marcel Filz**  
**Adres: Positec Germany GmbH**  
**Postfach 32 02 16, 50796 Cologne, Germany**



2020/10/25  
Allen Ding  
Zastępca głównego inżyniera, testowanie i certyfikacja  
Positec Technology (China) Co., Ltd.  
18, Dongwang Road, Suzhou Industrial  
Park, Jiangsu 215123, P. R. China

69

## PORADY DOTYCZĄCE PIŁY POSUWISTO-ZWROTNEJ

Jeśli narzędzie zbyt szybko się nagrzeje, ustawić prędkość na maksimum i pozwolić na 2-3 minutową pracę urządzenia bez obciążenia, aby schłodzić silnik.  
Zawsze należy się upewniać, czy obrabiany przedmiot jest odpowiednio unieruchomiony.  
Osłonę brzeszczotu należy docisnąć zdecydowanie do ciętego materiału w celu zmniejszenia wibracji piły, skoków i uniknięcia złamania brzeszczotu.

## KONSERWACJA

**Przed przystąpieniem do jakiegokolwiek regulacji, serwisowania lub konserwacji należy wyjąć akumulator.**

Narzędzie to nie wymaga żadnego dodatkowego smarowania czy konserwacji. W narzędziu nie ma żadnych części, które wymagałyby serwisowania przez użytkownika. Nigdy nie należy używać wody czy środków czyszczących do czyszczenia narzędzia z napędem elektrycznym. Czyścić suchą szmatką. Zawsze należy przechowywać narzędzie w suchym miejscu.  
Utrzymywać w czystości otwory wentylacyjne silnika.  
Utrzymywać wszystkie urządzenia sterujące W otworach wentylacyjnych mogą pojawiać się iskry, jest to normalne i nie spowoduje uszkodzenia narzędzia.

## Zalecenia dla narzędzi akumulatorowych

Zakres temperatury roboczej i przechowywania narzędzi oraz akumulatora wynosi 0°C-45°C.  
Zalecany zakres temperatury ładowania dla układu ładowania wynosi 0°C-40°C.

## OCHRONA ŚRODOWISKA



Odpady wyrobów elektrycznych nie powinny być wyrzucane razem z odpadami gospodarstwa domowego. Należy korzystać z recyklingu, jeśli istnieje odpowiednia infrastruktura. Porady dotyczące recyklingu można uzyskać u władz lokalnych lub sprzedawcy detalicznego.

# ΑΣΦΑΛΕΙΑ ΠΡΟΪΟΝΤΟΣ

## ΓΕΝΙΚΕΣ ΥΠΟΔΕΙΞΕΙΣ

### ΑΣΦΑΛΕΙΑΣ ΓΙΑ ΗΛΕΚΤΡΙΚΑ

### ΕΡΓΑΛΕΙΑ



**ΠΡΟΕΙΔΟΠΟΙΗΣΗ** Διαβάστε όλες τις υποδείξεις ασφαλείας, οδηγίες, εικονογραφίες και όλα τα τεχνικά στοιχεία, που συνοδεύουν αυτό το ηλεκτρικό εργαλείο. Αμέλειες κατά την τήρηση των ακόλουθων υποδείξεων μπορεί να προκαλέσουν ηλεκτροπληξία, πυρκαγιά και/ή σοβαρούς τραυματισμούς.

**Φυλάξτε όλες τις προειδοποιητικές υποδείξεις και οδηγίες για κάθε μελλοντική χρήση.**

Ο όρος «ηλεκτρικό εργαλείο» που χρησιμοποιείται στις προειδοποιητικές υποδείξεις αναφέρεται σε ηλεκτρικά εργαλεία που τροφοδοτούνται από το ηλεκτρικό δίκτυο (με ηλεκτρικό καλώδιο) καθώς και σε ηλεκτρικά εργαλεία που τροφοδοτούνται από μπαταρία (χωρίς ηλεκτρικό καλώδιο).

#### 1) Ασφάλεια στο χώρο εργασίας

- Διατηρείτε τον χώρο εργασίας καθαρό και καλά φωτισμένο.** Ρύπανση ή σκοτεινές περιοχές προκαλούν ατυχήματα.
- Μην εργάζεστε με το ηλεκτρικό εργαλείο σε περιβάλλον, όπου υπάρχει κίνδυνος έκρηξης, όπως με την παρουσία εύφλεκτων υγρών, αερίων ή σκόνης.** Τα ηλεκτρικά εργαλεία δημιουργούν σπινθηρισμό ο οποίος μπορεί να αναφλέξει τη σκόνη ή τις αναθυμιάσεις.
- Όταν χρησιμοποιείτε το ηλεκτρικό εργαλείο, κρατάτε μακριά τα παιδιά και άλλα τυχόν παρευρισκόμενα άτομα.** Σε περίπτωση απόσπασης της προσοχής σας μπορεί να χάσετε τον έλεγχο του εργαλείου.

#### 2) Ηλεκτρική ασφάλεια

- Το φως του ηλεκτρικού εργαλείου πρέπει να ταιριάζει στην πρίζα. Μην τροποποιήσετε το φως με κανέναν τρόπο. Μην χρησιμοποιείτε φως προσαρμογής σε συνδυασμό με γειωμένα ηλεκτρικά εργαλεία.** Αμεταποίητα φως και κατάλληλες πρίζες μειώνουν τον κίνδυνο ηλεκτροπληξίας.
- Αποφεύγετε την επαφή του σώματός σας με γειωμένες επιφάνειες, όπως σωλήνες, θερμαντικά σώματα (καλοριφέρ), κουζίνες ή ψυγεία.** Όταν το σώμα σας είναι γειωμένο αυξάνεται ο κίνδυνος ηλεκτροπληξίας.
- Μην εκθέτετε τα ηλεκτρικά εργαλεία στη βροχή ή στην υγρασία.** Η διείσδυση νερού σ' ένα ηλεκτρικό εργαλείο αυξάνει τον κίνδυνο ηλεκτροπληξίας.
- Μην τραβάτε το καλώδιο. Μην χρησιμοποιείτε το καλώδιο για τη μεταφορά ή το τράβηγμα για την αποσύνδεση του ηλεκτρικού εργαλείου. Κρατάτε το καλώδιο μακριά από θερμότητα, λάδι, κοφτερές ακμές ή κινούμενα εξαρτήματα.**

Τυχόν χαλασμένα ή περιπλεγμένα ηλεκτρικά καλώδια αυξάνουν τον κίνδυνο ηλεκτροπληξίας.

- Όταν εργάζεστε μ' ένα ηλεκτρικό εργαλείο στην ύπαιθρο, χρησιμοποιείτε καλώδιο επέκτασης (μπαλαντζέα) που είναι κατάλληλο και για εξωτερική χρήση.** Η χρήση καλωδίων επιμήκυνσης κατάλληλων για υπαίθριους χώρους ελαττώνει τον κίνδυνο ηλεκτροπληξίας.
- Όταν η χρήση του ηλεκτρικού εργαλείου σε υγρό περιβάλλον είναι αναπόφευκτη, τότε χρησιμοποιήστε έναν προστατευτικό διακόπτη διαρροής (διακόπτης FI/RCD).** Η χρήση ενός προστατευτικού διακόπτη διαρροής ελαττώνει τον κίνδυνο ηλεκτροπληξίας.

#### 3) Ασφάλεια προσώπων

- Να είστε σε επαγρύπνηση, δίνετε προσοχή στην εργασία που κάνετε και χρησιμοποιείτε το ηλεκτρικό εργαλείο με περίσκεψη. Μην χρησιμοποιείτε το ηλεκτρικό εργαλείο όταν είστε κουρασμένοι ή υπό την επίδραση ναρκωτικών, οινοπνευμιακής ή φαρμάκων.** Μια στιγμιαία απροσεξία κατά το χειρισμό του ηλεκτρικού εργαλείου μπορεί να οδηγήσει σε σοβαρούς τραυματισμούς.
- Χρησιμοποιείτε τον προσωπικό εξοπλισμό προστασίας. Φοράτε πάντα προστατευτικό γυαλιά.** Ο κατάλληλος προστατευτικός εξοπλισμός, όπως μάσκα προστασίας από σκόνη, αντιολισθητικά υποδήματα ασφαλείας, προστατευτικό κράνος ή ωασιπίδες, ανάλογα με τις εκάστοτε συνθήκες, ελαττώνει τον κίνδυνο τραυματισμών.
- Αποφεύγετε την αθλήτη εκκίνηση. Βεβαιωθείτε, ότι ο διακόπτης είναι στη θέση Off, πριν συνδέσετε το ηλεκτρικό εργαλείο με την πηγή τροφοδοσίας και/ή την μπαταρία καθώς και πριν το παραλάβετε ή το μεταφέρετε.** Όταν μεταφέρετε τα ηλεκτρικά εργαλεία έχοντας το δάχτυλό σας στο διακόπτη ή όταν συνδέσετε τα ηλεκτρικά εργαλεία με την πηγή ρεύματος όταν αυτά είναι ακόμη στη θέση ON, τότε δημιουργείται κίνδυνος τραυματισμών.
- Απομακρύνετε από το ηλεκτρικό εργαλείο τυχόν εξαρτήματα ρύθμισης ή κλειδιά πριν θέσετε το ηλεκτρικό εργαλείο σε λειτουργία.** Ένα εργαλείο ή κλειδί συναρμολογημένο σ' ένα περιστρεφόμενο τμήμα ενός ηλεκτρικού εργαλείου μπορεί να οδηγήσει σε τραυματισμούς.
- Προσέχετε πως στέκεστε. Φροντίστε για την ασφαλή στάση του σώματός σας και διατηρείτε πάντοτε την ισορροπία σας.** Έτσι μπορείτε να ελέγξετε καλύτερα το ηλεκτρικό εργαλείο σε περιπτώσεις απροσδόκων περιστάσεων.
- Φοράτε σωστή ενδυμασία. Μην φοράτε φαρδιά ρούχα ή κοσμήματα. Κρατάτε τα μαλλιά και τα ρούχα σας μακριά από τα κινούμενα εξαρτήματα.** Χαλαρή ενδυμασία, κοσμήματα ή μακριά μαλλιά μπορεί να εμπλακούν στα κινούμενα εξαρτήματα.
- Όταν υπάρχει η δυνατότητα σύνδεσης διατάξεων αναρρόφησης ή συλλογής σκόνης, βεβαιωθείτε ότι αυτές είναι συνδεδεμένες και ότι χρησιμοποιούνται σωστά.** Η χρήση μιας

αναρρόφησης σκόνης μπορεί να ελαττώσει τον κίνδυνο που προκαλείται από τη σκόνη.

- h) Μην εφησυχάζετε σε μια λάθος ασφάλεια και μην αφήφατε τους κανόνες ασφαλείας για τα ηλεκτρικά εργαλεία, ακόμα και όταν μετά από συχνή χρήση είστε εξοικειωμένοι με το εργαλείο.** Ένας απρόσεκτος χειρισμός μπορεί μέσα σε κλάσματα του δευτερολέπτου να οδηγήσει σε σοβαρούς τραυματισμούς.
- 4) Χρήση και φροντίδα των ηλεκτρικών εργαλείων**
- a) Μην υπερφορτώνετε το ηλεκτρικό εργαλείο. Χρησιμοποιήστε το σωστό ηλεκτρικό εργαλείο για την εφαρμογή σας.** Με το κατάλληλο ηλεκτρικό εργαλείο εργάζεστε καλύτερα και ασφαλέστερα στην αναφερόμενη περιοχή ισχύος.
- b) Μη χρησιμοποιήσετε ποτέ ένα ηλεκτρικό εργαλείο που έχει χαλασμένο διακόπτη On/Off.** Ένα ηλεκτρικό εργαλείο που δεν μπορείτε πλέον να το θέσετε σε λειτουργία και/ή εκτός λειτουργίας είναι επικίνδυνο και πρέπει να επισκευαστεί.
- c) Αποσυνδέστε το φως από την πρίζα και/ή απομακρύνετε μια αποσπώμενη μπαταρία από το ηλεκτρικό εργαλείο, προτού εκτελέσετε ρυθμίσεις, αλλάξετε εξαρτήματα ή προτού φυλάξετε το ηλεκτρικό εργαλείο.** Αυτά τα προληπτικά μέτρα ασφαλείας μειώνουν τον κίνδυνο από τυχόν αθέλητη εκκίνηση του ηλεκτρικού εργαλείου.
- d) Φυλάγεται τα ηλεκτρικά εργαλεία που δε χρησιμοποιούνται μακριά από παιδιά και μην επιτρέψετε τη χρήση του ηλεκτρικού εργαλείου σε άτομα που δεν είναι εξοικειωμένα με το ηλεκτρικό εργαλείο ή τις οδηγίες για τη λειτουργία του ηλεκτρικού εργαλείου.** Τα ηλεκτρικά εργαλεία είναι επικίνδυνα όταν χρησιμοποιούνται από άπειρα πρόσωπα.
- e) Συντηρείτε τα ηλεκτρικά εργαλεία και τα εξάρτημα.** Ελέγχετε, αν τα κινούμενα εξαρτήματα είναι σωστά ευθυγραμμισμένα και προσαρμοσμένα ή μήπως έχουν σπάσει τυχόν εξαρτήματα ή οποιαδήποτε άλλη κατάσταση, η οποία επηρεάζει τη λειτουργία του ηλεκτρικού εργαλείου. Σε περίπτωση βλάβης, επισκευάστε το ηλεκτρικό εργαλείο πριν τη χρήση. Η κακή συντήρηση των ηλεκτρικών εργαλείων αποτελεί αιτία πολλών ατυχημάτων.
- f) Διατηρείτε τα εργαλεία κοπής κοφτερά και καθαρά.** Προσεκτικά συντηρημένα κοπτικά εργαλεία σφηνώνουν δυσκολότερα και οδηγούνται ευκολότερα.
- g) Χρησιμοποιείτε τα ηλεκτρικά εργαλεία τα εξαρτήματα κτλ. σύμφωνα με αυτές τις οδηγίες, λαμβάνοντας υπόψη τις συνθήκες εργασίας και τις εργασίες που πρέπει να εκτελεστούν.** Η χρησιμοποίηση των ηλεκτρικών εργαλείων για εργασίες που δεν προβλέπονται γι' αυτά μπορεί να δημιουργήσει επικίνδυνες καταστάσεις.
- h) Διατηρείτε τις λαβές και τις επιφάνειες λαβής στεγνές, καθαρές και ελεύθερες από λάδι και γράσο.** Οι ολισθηρές λαβές και επιφάνειες λαβής δεν επιτρέπουν κανένα ασφαλή χειρισμό και έλεγχο του ηλεκτρικού εργαλείου σε τυχόν απρόβλεπτες καταστάσεις.
- 5) Προσεκτικός χειρισμός και χρήση εργαλείων μπαταρίας**
- a) Επαναφορτίζετε μόνο με τον φορτιστή που καθορίζεται από τον κατασκευαστή.** Ένας φορτιστής που είναι κατάλληλος μόνο για ένα συγκεκριμένο τύπο μπαταριών δημιουργεί κίνδυνο πυρκαγιάς όταν χρησιμοποιηθεί για άλλες μπαταρίες.
- b) Χρησιμοποιείτε τα ηλεκτρικά εργαλεία μόνο με τις ειδικά σχεδιασμένες μπαταρίες.** Η χρήση άλλων μπαταριών μπορεί να οδηγήσει σε τραυματισμούς και να δημιουργήσει κίνδυνο πυρκαγιάς.
- c) Όταν η μπαταρία δε χρησιμοποιείται, κρατήστε την μακριά από άλλα μεταλλικά αντικείμενα, όπως συνδεδεθρες χαρτίων, νομίσματα, κλειδιά, καρφιά, βίδες ή άλλα μικρά μεταλλικά αντικείμενα που μπορούν να βραχυκυκλώσουν τις επαφές της μπαταρίας.** Ένα βραχυκύκλωμα των επαφών της μπαταρίας μπορεί να προκαλέσει τραυματισμούς ή φωτιά.
- d) Μια τυχόν εσφαλμένη χρήση μπορεί να οδηγήσει σε διαρροή υγρών από την μπαταρία. Αποφεύγετε κάθε επαφή μ' αυτά. Σε περίπτωση τυχαίας επαφής ξεπλύνετε καλά με νερό. Εάν τα υγρά έρθουν σε επαφή με τα μάτια, ζητήστε επιπλέον ιατρική βοήθεια.** Διαρρέοντα υγρά μπαταρίας μπορεί να οδηγήσουν σε ερεθισμούς του δέρματος ή σε εγκαυματα.
- e) Μην χρησιμοποιείτε μπαταρία ή εργαλείο που είναι κατεστραμμένο ή τροποποιημένο.** Οι χαλασμένες ή τροποποιημένες μπαταρίες μπορεί να παρουσιάσουν μια απρόβλεπτη συμπεριφορά και να οδηγήσουν σε φωτιά, έκρηξη ή σε κίνδυνο τραυματισμού.
- f) Μην εκθέτετε μια μπαταρία ή ένα εργαλείο μπαταρίας σε φωτιά ή σε πολύ υψηλές θερμοκρασίες.** Η έκθεση στη φωτιά ή σε θερμοκρασία πάνω από τους 130 °C μπορεί να προκαλέσει έκρηξη.
- g) Τηρείτε όλες τις υποδείξεις για τη φόρτιση και μη φορτίζετε την μπαταρία ή το εργαλείο μπαταρίας ποτέ εκτός της περιοχής θερμοκρασίας που αναφέρεται στις οδηγίες λειτουργίας.** Η λάθος φόρτιση ή η φόρτιση εκτός της επιτρεπτής περιοχής θερμοκρασίας μπορεί να καταστρέψει την μπαταρία και να αυξήσει τον κίνδυνο πυρκαγιάς.
- 6) Σέρβις**
- a) Δώστε το ηλεκτρικό εργαλείο σας για συντήρηση από εξειδικευμένο προσωπικό, χρησιμοποιώντας μόνο γνήσια ανταλλακτικά.** Έτσι εξασφαλίζετε τη διατήρηση της ασφαλείας του ηλεκτρικού εργαλείου.
- b) Μη συντηρείτε ποτέ χαλασμένες μπαταρίες.** Κάθε συντήρηση των μπαταριών πρέπει να πραγματοποιείται μόνο από τον κατασκευαστή ή από εξουσιοδοτημένα συνεργεία σέρβις πελατών.

# ΠΡΟΕΙΔΟΠΟΙΗΣΕΙΣ ΑΣΦΑΛΕΙΑΣ ΤΟΥ ΠΑΛΙΝΔΡΟΜΙΚΟΥ ΠΡΙΟΝΙΟΥ

1. Κρατάτε το εργαλείο από μονωμένες επιφάνειες όταν πραγματοποιείτε μια εργασία κοπής όπου το εργαλείο μπορεί να έρθει σε επαφή με κρυμμένα καλώδια. Εάν το κοπτικό εξάρτημα έρθει σε επαφή με "ζωντανά" καλώδια ενδέχεται τα μεταλλικά μέρη του μηχανικού εργαλείου να ενεργοποιηθούν και να προκαλέσουν σοκ στο χειριστή.
2. Χρησιμοποιείτε συσφίξεις ή άλλους πρακτικούς τρόπους για να ασφαλίσετε και υποστηρίξετε το τεμάχιο επεξεργασίας σε μια σταθερή βάση. Εάν κρατάτε το τεμάχιο επεξεργασίας με το χέρι ή αντίθετα από το σώμα σας, αυτό θα είναι ασταθές και μπορεί να προκληθεί απώλεια του ελέγχου.

# ΠΡΟΕΙΔΟΠΟΙΗΣΕΙΣ ΑΣΦΑΛΕΙΑΣ ΓΙΑ ΤΗ ΣΥΣΤΟΙΧΙΑ ΜΠΑΤΑΡΙΩΝ









- a) Απαγορεύονται η αποσυναρμολόγηση, το άνοιγμα ή το κόψιμο στοιχείων μπαταριών ή συστοιχιών μπαταριών.
- b) Δεν πρέπει να βραχυκυκλώνετε συστοιχίες μπαταριών. Οι συστοιχίες μπαταριών δεν πρέπει να φυλάσσονται ανοργάνωτα σε κουτί ή συρτάρι όπου μπορεί να βραχυκυκλώσουν ή μία την άλλη ή να βραχυκυκλωθούν από αγνώστους υλικά. Όταν δεν χρησιμοποιείτε την μπαταρία, φροντίστε να τη φυλάσετε μακριά από άλλα μεταλλικά αντικείμενα, όπως συνδεδηρες χαρτιού, κέρματα, κλειδιά, καρφιά, βίδες ή άλλα μικρά μεταλλικά είδη, που μπορεί να δημιουργήσουν σύνδεση μεταξύ των δύο ακροδεκτών. Αν τοποθετήσετε τους ακροδέκτες της μπαταρίας τον ένα δίπλα στον άλλο, μπορεί να προκληθούν εγκαύματα ή πυρκαγιά.
- c) Μην αφήσετε τη συστοιχία μπαταριών εκτεθειμένη σε υψηλή θερμοκρασία ή φωτιά. Αποφύγετε την αποθήκευσή της σε σημείο άμεσα εκτεθειμένο στο φως του ήλιου.
- d) Μην αφήσετε τη συστοιχία μπαταριών να υποστεί μηχανικό πλήγμα.
- e) Σε περίπτωση διαρροής της μπαταρίας, μην αφήσετε το υγρό να έρθει σε επαφή με το δέρμα ή τα μάτια σας. Αν συμβεί κάτι τέτοιο, πλύνετε το προσβεβλημένο σημείο με άφθονο νερό και ζητήστε τη συμβουλή γιατρού.
- f) Η συστοιχία μπαταριών πρέπει να είναι πάντα καθαρή και στεγνή.
- g) Αν Λερωθούν οι ακροδέκτες της συστοιχίας μπαταριών, σκουπίστε τους με καθαρό στεγνό πανί.
- h) Η συστοιχία μπαταριών χρειάζεται φόρτιση πριν από τη χρήση της. Πρέπει να ανατρέχετε

πάντοτε στην παρούσα οδηγία και να χρησιμοποιείτε τη σωστή διαδικασία φόρτισης.

- i) Μην αφήνετε τη συστοιχία μπαταριών να φορτίζεται όταν δεν τη χρησιμοποιείτε.
- j) Μετά από παρατεταμένες περιόδους αποθήκευσης, μπορεί να χρειαστεί να φορτίσετε και να αποφορτίσετε τη συστοιχία μπαταριών αρκετές φορές για να επιτευχθούν οι μέγιστες επιδόσεις της.
- k) Για επαναφόρτιση χρησιμοποιήστε μόνο τον φορτιστή που καθορίζει η Worx. Μη χρησιμοποιήσετε άλλον φορτιστή εκτός από αυτόν που παρέχεται αποκλειστικά για χρήση μαζί με τον εξοπλισμό.
- l) Μη χρησιμοποιήσετε άλλη συστοιχία μπαταριών που δεν έχει σχεδιαστεί για χρήση μαζί με τον εξοπλισμό.
- m) Φυλάξτε τη συστοιχία μπαταριών μακριά από σημεία όπου μπορεί να τη βρουν τα παιδιά.
- n) Φυλάξτε τα αρχικά ενημερωτικά έντυπα του προϊόντος γιατί μπορεί να τα χρειαστείτε στο μέλλον.
- o) Όταν δεν χρησιμοποιείτε την μπαταρία, πρέπει να την αφαιρείτε από τον εξοπλισμό.
- p) Η απόρριψη των μπαταριών πρέπει να γίνεται με τον ενδεδειγμένο τρόπο.
- q) Μην αναμειγνύετε τις μπαταρίες ή διαφορετική κατασκευή, χωρητικότητα, μέγεθος ή τύπο μέσα στον εξοπλισμό.
- r) Φυλάτε την μπαταρία μακριά από συσκευές μικροκυμάτων και υψηλή πίεση.

## ΣΥΜΒΟΛΑ

	Για περιορισμό των κινδύνων τραυματισμού, ο χρήστης πρέπει να διαβάσει το εγχειρίδιο.
	ΠΡΟΣΟΧΗ
	Φοράτε Προστατευτικά για τα Αυτιά
	Φοράτε Προστατευτικά για τα Μάτια
	Φοράτε Μάσκα για την Σκόνη
	Πριν από την αλλαγή των αξεσουάρ βεβαιωθείτε ότι η μπαταρία έχει αφαιρεθεί.

	Φορέστε προστατευτικά γάντια
	Πριόνι ελεγχόμενης πίεσης για βέλτιστη και ακριβέστερη απόδοση κοπής
	Ξύλο
	Μέταλλο
	Πλαστικό
	Εάν γίνει εσφαλμένη απόρριψη των μπαταριών μπορεί να εισέλθουν στον κύκλο του νερού με αποτέλεσμα να τεθεί σε κίνδυνο το οικοσύστημα. Μην απορρίπτετε τις άχρηστες μπαταρίες ως μη ταξινομημένα αστικά απορρίμματα.
	Απαγορεύεται η καύση.
	Μπαταρία ιόντων λιθίου. Το προϊόν αυτό διαθέτει επισήμανση ενός συμβόλου που αφορά την «ξεχωριστή συλλογή» για όλες τις συστοιχίες μπαταριών και για τη συστοιχία μπαταριών του προϊόντος αυτού. Στη συνέχεια θα ανακυκλωθεί ή θα αποσυναρμολογηθεί ώστε να ελαχιστοποιηθούν οι επιπτώσεις στο περιβάλλον. Οι συστοιχίες μπαταριών μπορούν να είναι επικίνδυνες για το περιβάλλον και την ανθρώπινη υγεία καθώς περιέχουν επικίνδυνες ουσίες.
	Απόβλητα σχετικά με ηλεκτρισμό δεν πρέπει να πετάγονται μαζί με τα απόβλητα του νοικοκυριού. Παρακαλούμε να τα ανακυκλώνετε εκεί όπου υπάρχουν οι απαραίτητες εγκαταστάσεις. Ελέγξτε στον τοπικό σας δήμο ή στους πωλητές για συμβουλές ανακύκλωσης.

## ΛΙΣΤΑ ΣΥΣΤΑΤΙΚΩΝ

### 1. ΛΕΠΙΔΑΣ

2. ΠΕΛΜΑ ΠΕΡΙΣΤΡΕΦΟΜΕΝΗΣ ΛΕΠΙΔΑΣ
3. ΕΞΟΧΗ ΣΥΣΦΙΞΗΣ ΛΕΠΙΔΑΣ ΧΩΡΙΣ ΕΡΓΑΛΕΙΟ
4. ΛΥΧΝΙΑ ΕΡΓΑΣΙΑΣ LED
5. ΕΛΕΓΧΟΣ ΚΙΝΗΣΗΣ ΕΚΚΡΕΜΟΥΣ
6. ΚΟΥΜΠΙ ΚΛΕΙΔΩΜΑΤΟΣ ΔΙΑΚΟΠΤΗ ΛΕΙΤΟΥΡΓΙΑΣ
7. ΔΙΑΚΟΠΤΗΣ ON/OFF
8. ΜΠΑΤΑΡΙΑ \*
9. ΜΑΝΤΑΛΟ ΜΠΑΤΑΡΙΑΣ \*
10. ΔΙΑΚΟΠΤΗΣ ΣΥΣΦΙΞΗΣ ΛΕΠΙΔΑΣ ΧΩΡΙΣ ΕΡΓΑΛΕΙΟ
11. ΚΟΥΜΠΙ ΡΥΘΜΙΣΗΣ ΒΑΘΟΥΣ ΠΛΑΚΑΣ ΒΑΣΗΣ

\* Δεν περιλαμβάνονται στο βασικό εξοπλισμό όλα τα εξαρτήματα που απεικονίζονται ή περιγράφονται.

## ΤΕΧΝΙΚΕΣ ΠΛΗΡΟΦΟΡΙΕΣ

Τύπος WX516 WX516.X (500- 519-χαρακτηρισμός μηχανήματος, αντιπροσωπεία. πριονιού)

	WX516	WX516.X**
Βολτ	20V  Max***	
Ταχύτητα χωρίς φορτίο	0-3000/min	
Μήκος λάμας	29mm	
Δυνατότητα κοπής	Ξύλο	300mm
	Ατσάλι	12mm
Βάρος (μόνο το εργαλείο)	2.5kg	

\*\* X=1-999, A-Z, M1-M9 χρήση μόνο για διαφορετικούς πελάτες, δεν υπάρχουν ασφαλείς σχετικές διαφορές μεταξύ αυτών των μοντέλων

\*\*\*Τάση μετρηθείσα χωρίς φορτίο. Η αρχική τάση της μπαταρίας φτάνει έως 20 volt. Η ονομαστική τάση είναι 18 volt

## ΠΛΗΡΟΦΟΡΙΕΣ ΘΟΡΥΒΟΥ

Μετρημένη ηχητική πίεση	$L_{pA} = 75.0 \text{ dB(A)}$
$K_{pA} = 5 \text{ dB(A)}$	
Μετρημένη ηχητική δύναμη	$L_{WA} = 86.0 \text{ dB(A)}$
$K_{WA} = 5 \text{ dB(A)}$	

## ΠΛΗΡΟΦΟΡΙΕΣ ΚΡΑΔΑΣΜΩΝ

Συνολικές τιμές κραδασμών σύμφωνα κατά EN 62841:

Κοπή σε ξύλο	Τιμή εκπομπής κραδασμών $a_{hB}$ = 5.48 m/s <sup>2</sup>
	Αβεβαιότητα K = 1.5 m/s <sup>2</sup>
Κοπή δοκού ξύλου	Τιμή εκπομπής κραδασμών $a_{hWB}$ = 5.53 m/s <sup>2</sup>
	Αβεβαιότητα K = 1.5 m/s <sup>2</sup>

Η δηλωμένη συνολική τιμή κραδασμών και η δηλωμένη τιμή εκπομπών θορύβου έχουν μετρηθεί σύμφωνα με μια καθιερωμένη μέθοδο ελέγχου και μπορούν να χρησιμοποιηθούν για τη σύγκριση των προϊόντων. Η δηλωμένη συνολική τιμή κραδασμών και η δηλωμένη τιμή εκπομπών θορύβου μπορούν επίσης να χρησιμοποιηθούν για την προκαταρκτική αξιολόγηση έκθεσης.



**ΠΡΟΣΟΧΗ:** Οι κραδασμοί και οι εκπομπές θορύβου κατά τη χρήση του ηλεκτρικού εργαλείου ενδέχεται να διαφέρουν από την δηλωμένη τιμή αναλόγως του τρόπου με τον οποίο χρησιμοποιείται το εργαλείο, κυρίως αναλόγως του υλικού προς επεξεργασία, και των ακόλουθων παραδειγμάτων και άλλων πιθανών τρόπων με τους οποίους χρησιμοποιείται το εργαλείο:

Τον τρόπο χρήσης του εργαλείου και τα υλικά προς κοπή ή διάτρηση.

Την καλή κατάσταση και ορθή συντήρηση του εργαλείου.

Τη χρήση των κατάλληλων εξαρτημάτων του προϊόντος και τη διασφάλιση ότι αυτά είναι αιχμηρά και σε καλή κατάσταση.

Την καλή εφαρμογή των χεριών στις χειρολαβές και την περίπτωση χρήσης αντικραδασμικών και αντιθορυβικών εξαρτημάτων.

Την ορθή χρήση του εργαλείου όπως αυτή προβλέπεται από την κατασκευή του και τις οδηγίες που το συνοδεύουν.

**Η χρήση του εργαλείου ενδέχεται να προκαλέσει σύνδρομο οφειλόμενο στους κραδασμούς εάν δεν χρησιμοποιηθεί ορθά.**



**ΠΡΟΣΟΧΗ:** Για να υπάρχει ακρίβεια, κατά την εκτίμηση του επιπέδου έκθεσης σε πραγματικές συνθήκες χρήσης θα πρέπει να ληφθεί επίσης υπόψη ο κύκλος λειτουργίας όλων των μερών όπως οι φορές κατά τις οποίες απενεργοποιήθηκε το εργαλείο και καθώς και οι φορές που λειτουργεί στο ρελαντί. Αυτό ενδέχεται να μειώσει σημαντικά το επίπεδο έκθεσης όσον αφορά στη συνολική περίοδο λειτουργίας. Βοηθά στη μείωση κινδύνου έκθεσης στους κραδασμούς

και στο θόρυβο.

Πάντοτε να χρησιμοποιείτε αιχμηρές σμίλες, τρυπάνια και λεπίδες.

Συντηρήστε το εργαλείο σύμφωνα με τις παρούσες οδηγίες και φροντίστε πάντοτε για τη σωστή λίπανση του (όπου απαιτείται).

Σε περίπτωση που σκοπεύετε να χρησιμοποιείτε συχνά το εργαλείο, συνίσταται η απόκτηση αντικραδασμικών και αντιθορυβικών εξαρτημάτων.

Διαμορφώστε το πρόγραμμα εργασίας σας έτσι ώστε οι εργασίες με αυξημένους κραδασμούς να κατανέμονται ομοιόμορφα μεταξύ των ημερών εργασίας σας.

Κατηγορία	Μοντέλο	Χωρητικότητα
20V Μπαταρία	WA3014	4.0Ah
	WA3644	4.0Ah
	WA3570	5.0Ah
	WA3645	5.0Ah
20V Φορτιστής	WA3760	0.4A
	WA3772	2.0A
	WA3880	2.0A
	WA3883	4.0A

Συνιστούμε να αγοράζετε τα εξαρτήματά σας από το ίδιο κατάστημα από το οποίο αγοράσατε το εργαλείο. Διαβάστε τις πληροφορίες πάνω στη συσκευασία του εξαρτήματος για περισσότερες λεπτομέρειες. Το προσωπικό του καταστήματος μπορεί να σας βοηθήσει και να σας συμβουλευθεί.

## ΟΔΗΓΙΕΣ ΛΕΙΤΟΥΡΓΙΑΣ



**Σημείωση:** Πριν χρησιμοποιήσετε το εργαλείο διαβάστε το βιβλίο οδηγιών προσεκτικά.

### Προβλεπόμενη χρήση:

Το μηχάνημα είναι κατάλληλο για την κοπή ξύλου, πλαστικού, μετάλλου και δομικών υλικών, εφόσον ακουμπάει σταθερά στο υλικό προς επεξεργασία. Είναι κατάλληλο για κοπή σε ευθεία ή καμπύλη.

## ΣΥΝΑΡΜΟΛΟΓΗΣΗ ΚΑΙ ΛΕΙΤΟΥΡΓΙΑ

ΕΝΕΡΓΕΙΑ	ΕΙΚΟΝΑ
Φόρτιση μπαταριών	ΣΙΚ. A1
Τρόπος αφαίρεσης/εγκατάστασης της μπαταρίας	ΣΙΚ. A2



Τοποθέτηση λεπίδας χωρίς εργαλείο	ΣΙΚ. Β
<b>ΔΙΑΚΟΠΤΗΣ ON/OFF ΑΣΦΑΛΕΙΑΣ</b> <b>ΣΗΜΕΙΩΣΗ:</b> Η λυχνία LED φωτίζει αυτόματα τη ζώνη εργασία όταν το προϊόν είναι ενεργοποιημένο. <b>ΣΗΜΕΙΩΣΗ:</b> Το πριόνι σας είναι εξοπλισμένο με ένα κουμπί ασφάλισης. Πατήστε το κουμπί ασφάλισης για να κλειδώσετε το διακόπτη-σκανδάλη. Ασφαλίξτε πάντα το διακόπτη-σκανδάλη όταν μεταφέρετε ή αποθηκεύετε το μηχάνημα.	ΣΙΚ. C1
Έλεγχος μεταβλητής ταχύτητας	ΣΙΚ. C2
ΤΟΜΕΑΣ ΧΕΙΡΟΛΑΒΩΝ	ΣΙΚ. D
<b>ΡΥΘΜΙΣΗ ΠΛΑΚΑΣ ΒΑΣΗΣ</b> <b>ΣΗΜΕΙΩΣΗ:</b> Ρυθμίστε τη θέση της πλάκας βάσης σύμφωνα με το μήκος λεπίδας και το πάχος του τεμαχίου επεξεργασίας.	ΣΙΚ. E1, E2, E3
<b>ΚΟΥΜΠΙ ΕΠΙΛΟΓΗΣ ΕΚΚΡΕΜΟΥΣ</b> Ρυθμίστε την ταχύτητα εκκρεμούς σύμφωνα με το υλικό και το πάχος του τεμαχίου επεξεργασίας. Θέση OFF: Λεπτές κοπές σε λεπτά τεμάχια επεξεργασίας. Η ποιότητα επιφάνειας κοπής προτιμάται περισσότερο σε σχέση με την ταχύτητα. Κοπή μετάλλου. Θέση ON: Γρήγορες κοπές σε μαλακά υλικά (π.χ. μαλακό ξύλο). Κοπή στην κατεύθυνση των ινών ξύλου.	ΣΙΚ. F
Ισεπίεδη κοπή	ΣΙΚ. G, H
Κοπή ξύλου	ΣΙΚ. I
Κοπή μετάλλου	ΣΙΚ. J
Κοπή πλαστικού / αλουμινίου	ΣΙΚ. K
Κοπή τσέπης (μόνο μαλακά υλικά)	ΣΙΚ. L

## ΣΥΜΒΟΥΛΕΣ ΕΡΓΑΣΙΑΣ ΜΕ ΤΟ ΠΡΙΟΝΙ ΠΟΛΛΑΠΛΩΝ ΧΡΗΣΕΩΝ

Εάν το ηλεκτρικό εργαλείο σας θερμανθεί πολύ, ειδικά όταν χρησιμοποιείται σε χαμηλή ταχύτητα, ρυθμίστε την ταχύτητα στο μέγιστο και λειτουργήστε το χωρίς φορτίο για 2-3 λεπτά για να ψυχρανθεί ο κινητήρας. Εξασφαλίστε πάντα ότι το τεμάχιο επεξεργασίας έχει σφίχτει καλά ώστε να εμποδίζονται κινήσεις.

Το προστατευτικό λεπίδας πρέπει να συγκρατείται σφικτά προς το υλικό που κόβεται ώστε να μειώνεται ο κραδασμός πριονιού, η αναπήδηση λεπίδας και στάσιμο της λεπίδας.

## ΣΥΝΤΗΡΗΣΗ

### Πριν από κάθε εργασία στο ίδιο τό μηχάνημα αφαιρέστε την μπαταρία.

Το ηλεκτρικό εργαλείο σας δεν απαιτεί πρόσθετη λίπανση ή συντήρηση.

Δεν υπάρχουν επισκευαζόμενα μέρη από τον χρήστη στο ηλεκτρικό σας εργαλείο. Ποτέ μην χρησιμοποιείτε νερό ή χημικά καθαριστικά για να καθαρίσετε το ηλεκτρικό σας εργαλείο. Καθαρίστε το με ένα στεγνό ύφασμα. Πάντα να αποθηκεύετε το ηλεκτρικό σας εργαλείο σε ξηρό μέρος. Κρατάτε τις τρύπες εξερισμού καθαρές. Κρατάτε όλα τα σημεία που ελέγχουν την εργασία καθαρά από σκόνη. Αν δείτε κάποιες σπίθες μέσα στα σημεία εξερισμού, είναι φυσικό και δεν θα βλάψουν το εργαλείο σας.

## Για εργαλεία μπαταρίας

Η περιοχή θερμοκρασίας περιβάλλοντος για τη χρήση και αποθήκευση του εργαλείου και της μπαταρίας είναι 0°C-45°C.

Η προτεινόμενη περιοχή θερμοκρασίας περιβάλλοντος για το σύστημα φόρτισης κατά τη διάρκεια της φόρτισης είναι 0°C-40°C.

75

## ΠΡΟΣΤΑΣΙΑ ΤΟΥ ΠΕΡΙΒΑΛΛΟΝΤΟΣ



Απόβλητα σχετικά με ηλεκτρισμό δεν πρέπει να πετάνονται μαζί με τα απόβλητα του νοικοκυριού. Παρακαλούμε να τα ανακυκλώνετε εκεί όπου υπάρχουν οι απαραίτητες εγκαταστάσεις. Ελέγξτε στον τοπικό σας δήμο ή στους πωλητές για συμβουλές ανακύκλω

# ΔΗΛΩΣΗ ΣΥΜΜΟΡΦΩΣΗΣ

ΕΜΕΙΣ,  
Positec Germany GmbH  
Postfach 32 02 16, 50796 Cologne, Germany

Δηλώνουμε ότι το προϊόν,  
Περιγραφή **Παλινδρομικό πριόνι μπαταρίας**  
Τύπος **WX516 WX516.X (516-χαρακτηρισμός μηχανήματος, αντιπροσωπεία. πριονιού)**  
Λειτουργία **Πριόνισμα διάφορα υλικά**

Συμμορφώνεται με τις παρακάτω Οδηγίες,  
**2006/42/EC**  
**2014/30/EU**  
**2011/65/EU&(EU)2015/863**

Πρότυπα συμμόρφωσης,  
**EN 62841-1, EN 62841-2-11, EN IEC 55014-1, EN IEC 55014-2, EN IEC 63000**

Το πρόσωπο που έχει εξουσιοδοτήσει να συντάξει το τεχνικό αρχείο,  
Όνομα **Marcel Filz**  
Διεύθυνση **Positec Germany GmbH**  
**Postfach 32 02 16, 50796 Cologne, Germany**



2020/10/25  
Allen Ding  
Βοηθός Αρχιμηχανικός, Δοκιμές & Πιστοποιήσεις  
Positec Technology (China) Co., Ltd.  
18, Dongwang Road, Suzhou Industrial Park, Jiangsu 215123, P. R. China

# BIZTONSÁGOS TERMÉKHASZNÁLAT ELEKTROMOS KÉZISZERSZÁMOK BIZTONSÁGOS HASZNÁLATÁVAL KAPCSOLATOS ÁLTALÁNOS FIGYELMEZTETÉSEK

 **FIGYELEM** Olvassa el az összes, ehhez az elektromos kéziszerszámmal mellékelte biztonsági figyelmeztetést, utasítást és részletes ismertetést, illetve tekintse meg az ábrákat. Az alább felsorolt utasítások bármelyikének figyelmen kívül hagyása áramütést, tüzet és/vagy súlyos testi sérüléseket eredményezhet.

**Őrizzen meg az összes figyelmeztetést és utasítást, a jövőben szüksége lehet ezekre.**

A figyelmeztetéseken használatos "elektromos kéziszerszám" kifejezés az ön hálózatról üzemeltetett (vezetékes) elektromos kéziszerszámára vagy akkumulátoros (vezeték nélküli) elektromos kéziszerszámára vonatkozik.

## 1. A MUNKATERÜLET BIZTONSÁGA

- A munkaterület tartsa tisztán és jól megvilágítva.** A zsúfolt vagy sötét munkaterület balesetveszélyhez vezethet.
- Ne üzemeltessen elektromos kéziszerszámot robbanékony légkörben, például gyúlékony folyadékok, gázok vagy por jelenléte mellett.** Az elektromos kéziszerszámok használata során szikrák keletkeznek, amelyek hatására a por vagy gáz kigyulladhat.
- Elektromos kéziszerszámok működtetése közben tartsa távol a gyermekeket és báméskodókat.** A figyelem elterelése kontrollvesztést eredményezhet.

## 2. ELEKTROMOS BIZTONSÁG

- Az elektromos kéziszerszámok dugójának illeszkednie kell a dugaljba.** Soha, semmilyen módon ne módosítsa a dugót. Földelt elektromos kéziszerszámokkal ne használjon adaptert. Ha nem módosított dugókat és megfelelő dugaljat használ, azzal csökkenti az áramütés kockázatát.
- Ne érintse meg a földelt felületeket, például csöveket, radiátorokat, tűzhelyeket vagy hűtőszekrényeket.** Ha a test földelt, nagyobb az áramütés kockázata.
- Ne tegye ki esőnek vagy nedves körülményeknek az elektromos kéziszerszámokat.** Ha egy elektromos kéziszerszámba víz kerül, megnő az áramütés kockázata.
- Vigyázzon a szerszám kábelére.** Soha ne hordozza, húzogassa vagy húzza ki az áramból az elektromos kéziszerszámot a kábelnél fogva. A kábelt tartsa távol a hőtől, olajtól, éles peremektől vagy mozgó részekről. A sérült vagy összegubancolódott



kábel növeli az áramütés kockázatát.

- e) Ha az elektromos kéziszerszámot szabadterben üzemelteti, használjon külső használatra alkalmas hosszabbítót.** A külső használatra alkalmas kábel használatával csökken az áramütés kockázata.
- f) Ha elkerülhetetlen, hogy az elektromos kéziszerszámot nedves helyen működtesse, használjon maradékáram-működtetési megszakító (RCD) védelemmel rendelkező áramforrást.** A maradékáram-működtetési megszakító használata csökkenti az áramütés kockázatát.

### 3. SZEMÉLYI BIZTONSÁG

- a) Az elektromos kéziszerszám működtetése közben maradjon éber, figyeljen arra, amit csinál, és használja a józan eszét.** Ne működtesse az elektromos kéziszerszámot, ha fáradt, illetve gyógyszerek, alkohol vagy drogok hatása alatt áll. Egy pillanatnyi figyelmetlenség az elektromos kéziszerszámok működtetése közben súlyos sérülésekhez vezethet.
- b) Használjon személyi védőfelszereléseket.** Mindig használjon szemvédelmet. A személyi védőfelszerelés, például pormaszok, csúszásmentes biztonsági lábbeli, védősisak vagy szükség esetén hallásvédelem használatával csökkenthető a személyi sérülések kockázata.
- c) Kerülje el, hogy a szerszám véletlenül működésbe lépjen.** Mielőtt az elektromos kéziszerszámot áramhoz csatlakoztatná, behelyezze az akkumulátort, felvénne vagy vinné a szerszámot ellenőrizze, hogy a kapcsoló "ki" helyzetbe legyen állítva. Ha a szerszám hordozásakor újjat, a kapcsolón tartja, vagy áram alá helyezi a bekapcsolt készüléket, az balesetekhez vezethet.
- d) Mielőtt az elektromos kéziszerszámot bekapcsolná, távolítsa el róla minden állítókulcsot.** Ha az elektromos kéziszerszám forgórészein állítókulcs marad, az személyi sérüléshez vezethet.
- e) Ne próbáljon túl messzire nyúlni.** Mindig vigyázzon, hogy stabilan álljon, és őrizze meg egyensúlyát. Ez segít, hogy váratlan helyzetekben uralja az elektromos kéziszerszámot.
- f) Viseljen megfelelő öltözetet. Ne viseljen bő ruházatot vagy hosszú ékszert.** Haját, ruházatát és kesztyűjét tartsa a mozgó alkatrészekről távol. A bő ruházatot, hosszú ékszert vagy hosszú hajat bekapathatják a mozgó elemek.
- g) Ha a szerszámhoz porszívó vagy -gyűjtő csatlakoztatható, vigyázzon, hogy ezeket csatlakoztassa és megfelelően használja.** A porgyűjtő használatával csökkenthetőek a porral kapcsolatos kockázatok.
- h) Ne hagyja, hogy a szerszám gyakori használata túl elbizakodottá tegye, és hogy ezáltal figyelmen kívül hagyja a szerszám biztonsági követelményeit.** A másodperc töredéke is elég ahhoz, hogy egy figyelmen kívül maradt súlyos sérüléshez vezessen.

### 4. AZ ELEKTROMOS KÉZISZERSZÁM HASZNÁLATA ÉS KARBANTARTÁSA

- a) Ne erőltesse az elektromos kéziszerszámot.** Mindig megfelelő elektromos kéziszerszámot használjon. Ha a megfelelő elektromos kéziszerszámot használja, azzal a rendeltetési területén jobban és biztonságosabban elvégezhető a munka.
- b) Ne használja az elektromos kéziszerszámot, ha azt nem lehet kikapcsolni.** Ha egy elektromos kéziszerszám nem szabályozható a kapcsolóval, az veszélyes, és javításra szorul.
- c) Mielőtt a szerszámot beállítaná, tartozékot cserélné, illetve tároláskor húzza ki a dugót az áramforrásból, és/vagy vegye ki az akkumulátort az elektromos kéziszerszámból.** Ezekkel a megelőző biztonsági intézkedésekkel csökken annak a kockázata, hogy a kéziszerszám véletlenül bekapcsoljon.
- d) Az elektromos kéziszerszámokat használaton kívül tartsa a gyermekektől távol, és ne hagyja, hogy a szerszámot vagy ezeket az utasításokat nem ismerő személyek működtessék azt.** A tapasztalatlan felhasználók kezében az elektromos kéziszerszámok veszélyessé válnak.
- e) Tartsa karban az elektromos kéziszerszámokat.** Ellenőrizze, hogy a mozgó elemek megfelelően helyezkednek-e el és nem szorultak-e be, az alkatrészek épek, és semmilyen más hiba nincs kihatással az elektromos kéziszerszám működésére. Ha sérülést talál, használat előtt javíttassa meg a szerszámot. A nem megfelelően karbantartott elektromos kéziszerszámok sok balesetet okoznak.
- f) A vágószerszámokat tartsa tisztán, és figyeljen, hogy élesek maradjanak.** A megfelelően karbantartott, éles vágószerszámok ritkábban akadnak meg, és egyszerűbben irányíthatóak.
- g) Az elektromos kéziszerszámot, a kiegészítőket és fejeket használja a fenti utasításoknak megfelelően, figyelembe véve a munkakörülményeket és az elvégzendő munkát.** Ha az elektromos kéziszerszámot nem rendeltetésszerűen használja, az veszélyhelyzetet teremthet.
- h) Őrizze szárazon, tisztán, olaj- és zsírmentesen a szerszám fogantyúit és megragadási részeit.** A csúszos fogantyúk és megragadási részek főleg váratlan helyzetekben akadályozzák a szerszám biztonságos megfogását, kezelését és irányítását.

### 5. AZ AKKUMULÁTOROS KÉZISZERSZÁM HASZNÁLATA ÉS KARBANTARTÁSA

- a) Csak a gyártó által javasolt töltővel tölts fel.** Ha egy adott akkumulátorhoz megfelelő töltőt másik akkumulátorral használ, az tűzveszélyes lehet.
- b) Az elektromos kéziszerszámokat csak a kijelölt akkumulátorokkal használja.** Ha más akkumulátorokat használ, az sérülés- és tűzveszélyes.
- c) Az akkumulátorokat használaton kívül tartsa a fémtárgyaktól, például gemkapcsoktól, pénzérméktől, kulcsoktól, szögektől, csavaroktól vagy más kis fémtárgyaktól távol, mert ezek összekapcsolhatják a pólusokat.** Az akkumulátor pólusainak rövidzárlata égés- és tűzveszélyes.
- d) Nem megfelelő körülmények között az akkumulátorból folyadék szivároghat; kerülje**

az érintkezést ezzel a folyadékkal. Véletlen érintkezés esetén mossa le vízzel. Ha a folyadék szembe kerül, mossa ki vízzel, és forduljon orvoshoz. Az akkumulátorból szivárgó folyadék irritációt vagy égési sérülést okozhat.

- e) **Ne használjon károsodott vagy módosított akkucsomagot vagy szerszámot.** A károsodott vagy módosított akkucsomagok használata előreláthatatlan következményekkel jár, mert ezek felgyulladhatnak, felrobbanhatnak vagy személyi sérüléseket okozhatnak.
- f) **Óvja az akkucsomagot és a szerszámot a túztölt vagy a magas hőmérsékletektől.** A 130°C-t meghaladó hőmérséklet vagy tűz robbanást okozhat.
- g) **Tartsa be az összes újratöltési utasítást és az akkucsomagot vagy a szerszámot csak az utasításokban megadott hőmérsékleti tartományban töltsse újra.** Az előírásoktól vagy a megengedett hőmérsékleti tartománytól eltérő töltési folyamat az akkucsomag károsodását okozhatja, és növeli a tűzveszély kockázatát.

## 6. SZERVIZ

- a) **Az elektromos kéziszerszámot csak képzett szerelő javíthatja megfelelő cserealkatrészekkel.** Ez biztosítja az elektromos kéziszerszám biztonságos működését.
- b) **Soha ne szervelje a károsodott akkucsomagokat.** A károsodott akkucsomagok szervizelését csak a gyártó vagy az erre felhatalmazott szervizközpontok hajthatják végre.

## AZ ORRFŰRÉSSZEL KAPCSOLATOS BIZTONSÁGI FIGYELMEZTETÉSEK

1. **Az elektromos kéziszerszámot csak a szigetelt fogantyúfelületeknél fogva tartsa, ha olyan munkát végez, amelynek során a betétszerszám feszültség alatt áll, kívülről nem látható vezetékhez, vagy a készülék saját hálózati csatlakozó kábeljéhez érhet.** Ha a berendezés egy feszültség alatt álló vezetékhez ér, az elektromos kéziszerszám fémrészei szintén feszültség alá kerülnek és áramütéshez vezetnek.
2. **Használjon befogó pofákat vagy egyéb gyakorlati megoldásokat a munkadarab stabil platformhoz való rögzítése és megtámasztása érdekében.** A munkadarab kézzel való rögzítése vagy a kezelő testéhez való hozzányomása instabil megoldást jelent, és a munkadarab feletti ellenőrzés elvesztését okozhatja.

## AZ AKKUMULÁTORRAL KAPCSOLATOS BIZTONSÁGI FIGYELMEZTETÉSEK

- a) **Az akkumulátort ne szedje szét, ne nyissa fel és**

ne vágja meg.

- b) **Ne zárja rövide az akkumulátort. Az akkumulátorokat ne tárolja olyan dobozban vagy fiókban, ahol rövide zárhatja egymást, vagy valamilyen vezető anyag a rövidzárlatukat okozhatja.** Az akkumulátorokat használaton kívül tartsa a fémtárgyaktól, például gemkapcsoktól, pénzérméktől, kulcsoktól, szögektől, csavaroktól vagy más kis fémtárgyaktól távol, mert ezek összekapcsolhatják a pólusokat. Az akkumulátor pólusainak rövidzárlata égés- és tűzveszélyes.
- c) **Ne tegye ki hónap vagy tűznek az akkumulátort. Ne tárolja közvetlen napfényben.**
- d) **Az akkumulátort ne tegye ki ütésnek.**
- e) **Ha az akkumulátor szivárog, vigyázzon, hogy a folyadék ne kerüljön a bőrre vagy szembe. Amennyiben a bőrre vagy szembe kerül, az érintett területet mossa le bő vízzel, és forduljon orvoshoz.**
- f) **Vigyázzon, hogy az akkumulátor tiszta és száraz maradjon.**
- g) **Ha az akkumulátor pólusaira szennyeződés kerül, azt egy tiszta, száraz ruhával törölje le.**
- h) **Az akkumulátort használat előtt fel kell tölteni. A töltést mindig az utasításoknak megfelelően, helyes eljárást használva végezze.**
- i) **Használaton kívül ne hagyja töltőn az akkumulátort.**
- j) **Hosszan tartó tárolást követően a maximális teljesítmény elérése érdekében szükséges lehet, hogy az akkumulátort többször feltöltsen és lemerítse.**
- k) **Csak a Worx által javasolt töltővel töltsen fel. Kizárólag a készülékhez való használatra mellékelt töltőt használja.**
- l) **Ne használjon a készülékkel való használatra tervezettől eltérő akkumulátort.**
- m) **Az akkumulátor gyermekektől távol tartandó.**
- n) **Őrizze meg a termékhez mellékelt utasításokat, a későbbiekben szüksége lehet ezekre.**
- o) **Amikor a szerszámot nem használja, vegye ki belőle az akkumulátort.**
- p) **Ártalmatlanításnál megfelelően járjon el.**
- q) **Ne helyezzen be különböző gyártóktól származó, illetve eltérő kapacitású, méretű vagy típusú akkukat a készülékbe.**
- r) **Tartsa távol az akkumulátort mikrohullámoktól és nagy nyomástól.**













## SZIMBÓLUMOK



A sérülésveszély csökkentése érdekében a felhasználónak el kell olvasnia az utasításokat



Figyelmeztetés

	Viseljen szemvédőt
	Viseljen fülvédőt
	Viseljen pormaszkot
	Gondoskodjon arról, hogy az akkumulátort eltávolította az alkatrészek cseréjét megelőzően.
	Viseljen védőszemüveget
	Az optimális és pontos vágáshoz, fűrészeléshez használjon mérsékelt erőt
	Fa
	Fém
	Műanyag
	Ha nem megfelelően kezelik, az akkumulátor beléphet a vízkörbe, és károsíthatja az ökoszisztémát. Ne dobja a használt elemeket nem rendezett hulladékként.
	Ne dobja tűzbe
 Li-Ion	Lítium-ion akkumulátor, amelyet az összes elemcsomag és az akkumulátorcsomag "külön gyűjtésének" jelzésével jelöltek. Ezután újrahasznosítják vagy eltávolítják a környezeti hatás csökkentése érdekében. Az akkumulátorcsomagok ártalmas lehetnek a környezetre és az emberi egészségre, mert káros anyagokat tartalmaznak.
	



A leselejtezett elektromos készülékek nem dobhatók ki a háztartási hulladékkal. Ha van a közelben elektromos hulladék gyűjtő udvar, vigye oda a készüléket. Az újrahasznosítási lehetőségekről tájékozódjon a helyi hatóságoknál vagy a kereskedőnél.

## AZ ALKATRÉSZEK LISTÁJA

1. FŰRÉSZLAP
2. FORGATHATÓ FŰRÉSZLAP TALP
3. SZERSZÁM NÉLKÜLI PENGESZORÍTÓ NYÍLÁS
4. VOYANT LED
5. INGAVÁLASZTÓ GOMB
6. LEZÁRÓ GOMB
7. KI-/BEKAPCSOLÓ
8. AKKU \*
9. AKKUMULÁTORKIOLDÓ GOMB \*
10. FŰRÉSZLAPRÖGZÍTŐ GYORSKAR
11. TALPMÉLYSÉGET BEÁLLÍTÓ GOMB

\* Nem minden készülék tartalmazza valamennyi, a fentiekben felsorolt alkatrészt.

## MŰSZAKI ADATOK

Típus WX516 WX516.X (500- 519-a szerszám megjelölése, orrfűrész jelöl)

	WX516	WX516.X**
Feszültség	20V  Max***	
Üresjárat fordulatszáma	0-3000/min	
Lökethossz	29mm	
Max- imális vágóka- pacitás	Fa	300mm
	Acél	12mm
A készülék súlya (Meztelen eszköz)	2.5kg	

\*\* X = 1-999, A-Z, M1-M9 csak különféle vásárlókra vonatkozik, ezek között a modellek között nincs biztonsági változás.

\*\*\* Terhelés nélküli feszültség. Az akkumulátor kezdő

feszültsége maximum 20 volt. A névleges feszültség 18 volt.

## ZAJÉRTÉKEK

A-súlyozású hangnyomásszint  $L_{pA} = 75.0$  dB(A)

$K_{pA} = 5$  dB(A)

A-súlyozású hangerő  $L_{WA} = 86.0$  dB(A)

$K_{WA} = 5$  dB(A)

**Viseljen fülvédőt**

## REZGÉSÉRTÉKEK

Az EN62841 szabvány szerint meghatározott összes rezgés (háromtengelyű vektoriális összeg) a következő:

falemez vágása	Rezgés kibocsátás $a_{h,b} = 5.48$ m/s <sup>2</sup>
	Bizonytalanság $K = 1.5$ m/s <sup>2</sup>
Fagerenda vágása	Rezgés kibocsátás $a_{h,wb} = 5.53$ m/s <sup>2</sup>
	Bizonytalanság $K = 1.5$ m/s <sup>2</sup>

A vibráció és a zaj bejelentett összértékét szabványos mérési módszerrel állapították meg, és ezeket az értékeket két szerszám összehasonlításához is fel lehet használni.

A vibráció és a zaj bejelentett összértékeit a rezgéseknek és zajrészletnek való kitétség előzetes felbecsléséhez is fel lehet használni.

**FIGYELEM:** A kéziszerszám aktuális használatakor mérhető vibráció és zajkibocsátási értékek eltérhetnek a bejelentett értékektől, mert nagyban függenek a szerszám használati módjától és a megmunkált alkatrész típusától. Íme néhány példa és eltérő érték a szerszám használatától függően:

Hogyan használják a szerszámot, milyen anyagokat vágnak vagy fúrnak.

Az eszköz jó állapotban van-e, megfelelően karbantartják-e.

Megfelelő tartozékokat használnak-e az eszközhöz, vigyáznak-e, hogy éles legyen, és jó állapotban maradjon.

A fogantyú megragadásának erősségétől és az esetleg használt vibrációs- és zajcsökkentő tartozék típusától.

A szerszámot rendeltetészerűen, kialakításának és a jelen utasításoknak megfelelően használják-e.

**Ha a szerszámot nem kezelik megfelelően, kéz-kar vibrációs szindrómát okozhat.**

**FIGYELEM:** A pontosság érdekében az expozíciós szint becslést értékéhez a valós használati

körülmények között figyelembe kell venni a működési ciklus valamennyi elemét, így azt az időt is, amikor a szerszám ki van kapcsolva, és amikor üresjáratban működik. Ez a teljes munkaidőszak viszonylatában jelentősen csökkentheti az expozíciós szintet.

A vibrációnak és zajnak való kitétség kockázatának csökkentése.  
MINDIG éles vésőt, pengét, és hegyes fűrófejet használjon. Az eszközt jelen utasításoknak megfelelően tartsa karban, és vigyázzon a megfelelő kenésre (ahol erre szükség van). Ha a szerszám rendszeres használatát tervezik, akkor megéri a vibráció- és zajcsökkentő tartozékok beszerzése. Úgy tervezze meg a munkáját, hogy a magas rezgésszámú eszközök használatát igénylő feladatokat több napra ossza el.

Kategória	Típus	Mapacitás
20V Akku	WA3014	4.0Ah
	WA3644	4.0Ah
	WA3570	5.0Ah
	WA3645	5.0Ah
20V Akkumulátortöltő	WA3760	0.4A
	WA3772	2.0A
	WA3880	2.0A
	WA3883	4.0A

Javasoljuk, hogy kiegészítőket vásároljon az üzletből, ahol az eszközöket értékesítik. További részletek a kiegészítő csomagban találhatóak. Az áruház munkatársai segítséget és tanácsot adhatnak Önnek.

## HASZNÁLATI UTASÍTÁSOK

**MEGJEGYZÉS:** Mielőtt a szerszámot használná, olvassa el figyelmesen az utasításokat.

### Rendeltetés

A berendezés rögzített fa-alkatrészekben, műanyagokban, fémekben és építkezési anyagokban végzett fűrészelésre szolgál. A berendezés egyenes és görbевonalú vágásokra is alkalmas.

## ÖSSZESZERELÉS ÉS MŰKÖDÉS

Művelet	Ábra
Az akkumulátor feltöltése	LÁSD A1. ÁBRA

Az akkumulátor behelyezése/ eltávolítása	LÁSD A2. ÁBRA
Fűrészlaprögztítés Szerszám Nélkül	LÁSD B. ÁBRA
Be- és kikapcsolás <b>NOTE:</b> A készülék bekapcsolása után a LED fény automatikusan megvilágítja a munkaterületet. <b>NOTE:</b> A fűrész reteszelógombbal rendelkezik. Nyomja meg a reteszelógombot a kioldókapcsoló lezárásához. A gép mozgatása előtt vagy a tároláshoz mindig zárja le a kioldógombot.	LÁSD C1. ÁBRA
Változtatható Sebesség Szabályozó	LÁSD C2. ÁBRA
KÉZI MARKOLAT TERÜLETEI	LÁSD D. ÁBRA
A Forgatható Fűrészlap Talp Beállítása <b>NOTE:</b> Állítsa be a talplemez helyzetét a penge hosszának és a munkadarab vastagságának megfelelően; mindig győződjön meg arról, hogy a penge túlnyúlik a munkadarabon a húzás során.	LÁSD E1.E2.E3 ÁBRA
<b>INGAVÁLASZTÓ GOMB</b> Állítsa be az inga sebességét a munkadarab anyagának és vastagságának megfelelően. KI helyzet: Finom vágások vékony munkadarabokban; a vágási felület minősége fontosabb mint a sebesség; fém vágása. BE helyzet: Gyors vágások puha anyagokban (pl. puhafa); szálirányban történő vágás.	LÁSD F. ÁBRA
Szélvágás	LÁSD G.H ÁBRA
Fa Vágása	LÁSD I ÁBRA
Fém Vágása	LÁSD J. ÁBRA
Műanyag/alumínium vágása	LÁSD K. ÁBRA
Zsebvágás (Csak Puha Anyagokba)	LÁSD L. ÁBRA

## AZ ORRFŰRÉSZ HASZNÁLATÁVAL KAPCSOLATOS JAVASLATOK

Amennyiben a szerszám túlságosan felmelegedik, állítsa maximális sebességre, és járassa terhelés nélkül 2-3 percig a motor lehűlése érdekében.

Az elmozdulás megelőzése érdekében mindig ellenőrizze, hogy a munkadarab szilárdan rögzítve legyen.

A fűrészlapvédőt mindig stabilan rá kell szorítani a

vágott anyagra, így csökken a rezgés, illetve a fűrészlap kiugrásának vagy törésének veszélye.

## KARBANTARTÁS

**Bármilyen állítás, javítás vagy karbantartási művelet előtt vegye ki a szerszámból az akkumulátort.**

Az elektromos kéziszerszámot nem szükséges megkenni vagy karbantartani. A szerszám nem tartalmaz a felhasználó által javítható alkatrészeket. Soha ne használjon vizet vagy vegyi tisztítószereket a szerszám tisztításához. Törölje tisztára egy száraz ronggyal. A szerszámot mindig száraz helyen tárolja. Tartsa tisztán a motor szellőzőnyílásait. Minden szabályozóeszközt tartson pormentesen.

A szellőzőnyílásokon keresztül néha szikrák láthatók. Ez természetes, nem okoz kárt az elektromos kéziszerszámban.

## Akkus kéziszerszámokra vonatkozó figyelmeztetések

A szerszámot és az akkumulátort csak 0°C-45°C közötti hőmérsékleti tartományban szabad használni és tárolni.. Az akkumulátor újratöltéséhez ajánlott hőmérsékleti tartomány 0°C-40°C között található..

## KÖRNYEZETVÉDELEM



A leszelejtezett elektromos készülékek nem dobhatók ki a háztartási hulladékkal. Ha van a közelben elektromos hulladék gyűjtő udvar, vigye oda a készüléket. Az újrahaznosítási lehetőségekről tájékozódjon a helyi hatóságoknál vagy a kereskedőnél

# MEGFELELŐSÉGI NYILATKOZAT

A GYÁRTÓ,  
Positec Germany GmbH  
Postfach 32 02 16, 50796 Cologne, Germany

Kijelenti, hogy a termék:  
Leírás **Akkumulátoros orrfűrés**  
Típus **WX516 WX516.X (516-a szerszám megjelölése, orrfűrészt jelöl)**  
Rendeltetés **Különböző anyagok vágása, fűrészelése**

Megfelel a következő irányelveknek:

**2006/42/EC**  
**2014/30/EU**  
**2011/65/EU&(EU)2015/863**

Az alábbi normáknak:

**EN 62841-1, EN 62841-2-11, EN IEC 55014-1, EN IEC 55014-2, EN IEC 63000**

A műszaki dokumentáció összeállítására jogosult személy,  
**Név: Marcel Filz**  
**Cím: Positec Germany GmbH**  
**Postfach 32 02 16, 50796 Cologne, Germany**



82

2020/10/25

Allen Ding

Helyettes főmérnöke, Tesztelés és minősítés

Positec Technology (China) Co., Ltd.

18, Dongwang Road, Suzhou Industrial

Park, Jiangsu 215123, P. R. China

## SECURITATEA PRODUSULUI AVERTISMENTE GENERALE DE SIGURANȚĂ PENTRU UNELTE ELECTRICE



**AVERTISMENT** Citiți toate atenționările de siguranță și parcurgeți toate instrucțiunile, ilustrațiile și specificațiile atașate acestor scule electrice. **Nerespectarea tuturor instrucțiunilor enumerate mai jos poate duce la electrocutare, incendiu și/sau leziune corporală gravă.**

**Păstrați toate avertismentele și instrucțiunile pentru consultări ulterioare.**

Termenul „unealtă electrică” din avertismente se referă la o unealtă electrică alimentată de la rețeaua de energie electrică (prin cablu) sau la o unealtă electrică alimentată de la un acumulator (fără cablu).

### 1. SIGURANȚA ZONEI DE LUCRU

- Mențineți zona de lucru curată și bine iluminată.** Zonele de lucru în dezordine și întunecoase favorizează accidentele.
- Nu utilizați uneltele electrice în atmosfere explozive, de exemplu în prezența unor lichide, gaze sau praf inflamabile.** Uneltele electrice provoacă scântei ce pot aprinde pulberea sau vaporii.
- Asigurați-vă că nu sunteți în apropiere de persoane și copii în timpul funcționării unei unelte electrice.** Distragerea atenției poate duce la pierderea controlului uneltei.

### 2. SIGURANȚA ELECTRICĂ

- Fișele uneltei electrice trebuie să se potrivească perfect în priză de alimentare.** Nu modificați niciodată ștecherul. Nu folosiți niciun adaptor pentru uneltele electrice cu împământare. Utilizarea ștecherelor nemodificate în prize corespunzătoare va reduce riscul electrocutării.
- Evitați contactul fizic cu suprafețe cu legătură la pământ, cum ar fi țevi, radiatoare, mașini de gătit sau frigider.** Riscul electrocutării este mai mare în cazul în care corpul dumneavoastră vine în contact cu suprafața împământată.
- Nu expuneți uneltele electrice la ploaie sau la umiditate.** Dacă întră apă în unealta electrică, riscul electrocutării este mai mare.
- Nu deteriorați cablul de alimentare.** Nu folosiți niciodată cablul pentru transportarea, tragerea sau scoaterea din priză a uneltei electrice. Păstrați cablul de alimentare la distanță de căldură, ulei, margini ascuțite sau părți mobile. Cablurile deteriorate sau încurcate măresc riscul electrocutării.
- Când folosiți unealta electrică în exterior, utilizați un prelungitor potrivit pentru utilizarea în exterior.** Utilizarea unui cablu potrivit pentru uzul în exterior reduce riscul electrocutării.
- Dacă utilizarea uneltei electrice într-un loc umed nu poate fi evitată, folosiți o alimentare protejată**

**Ferăstrău cu mișcare alternativă RO**

**cu dispozitiv de curent rezidual (RCD).** Folosirea unui dispozitiv RCD reduce riscul electrocutării.

### 3. SIGURANȚA PERSONALĂ

- a) Fiți concentrați, urmăriți ceea ce faceți și dați dovadă de simț practic când folosiți o unealtă electrică.** Nu folosiți o unealtă electrică dacă sunteți obosit sau sub influența drogurilor, a alcoolului sau a medicamentelor. O clipă de neatenție în timpul funcționării unelei electrice poate duce la accidentări personale grave.
- b) Folosiți echipament personal de protecție.** Purtați întotdeauna ochelari de protecție. Echipamentele de protecție precum masca de protecție contra prafului, încălțăminte ca talpă antiderapantă, cască sau protecția pentru urechi vor reduce riscul accidentărilor, utilizate în mod corespunzător.
- c) Preveniți punerea accidentală în funcțiune.** Asigurați-vă că întrerupătorul se află în poziția de oprire înainte de a face conectarea la sursa de alimentare și/sau la acumulator, înainte de a ridica sau a transporta unealta. Transportarea uneltelor electrice ținând degetul pe întrerupător sau alimentarea acestora cu întrerupătorul pornit poate duce la accidentări.
- d) Scoateți orice cheie de reglare sau cheie de piulițe înainte de a porni unealta electrică.** O cheie de piulițe sau o altă cheie rămasă prinsă de o componentă rotativă a unelei poate duce la rănirea personală.
- e) Păstrați un echilibru corect.** Mențineți-vă permanent echilibrul și sprijiniți-vă ferm pe picioare. Acest lucru permite un control mai bun al uneltelor electrice în situații neprevăzute.
- f) Îmbrăcați-vă corespunzător.** Nu purtați îmbrăcăminte prea largă sau bijuterii. Nu vă apropiați părul, hainele sau mânușile de componentele mobile. Hainele prea largi, bijuteriile și părul lung se pot prinde în piesele mobile.
- g) Dacă sunt furnizate accesoriile pentru conectarea unor dispozitive de aspirare și colectare a prafului, asigurați-vă că acestea sunt montate și folosite corect.** Folosirea colectorului de praf poate reduce riscul accidentărilor din cauza prafului.
- h) Nu lăsați ca odată cu familiarizarea dvs. cu utilizarea unelei să deveniți indolenți și să uitați respectarea principiilor de siguranță ale unelei electrice.** Orice acțiune nesăbuită poate duce la leziuni corporale grave într-o fracțiune de secundă.

### 4. UTILIZAREA ȘI ÎNTREȚINEREA UNELTELOR ELECTRICE

- a) Nu forțați unealta electrică.** Folosiți unealta electrică potrivită pentru aplicație. Cu unealta electrică potrivită, veți lucra mai bine și mai în siguranță, la viteza pentru care a fost concepută.
- b) Nu folosiți unealta electrică dacă nu o puteți porni sau opri de la întrerupător.** Orice unealtă electrică ce nu poate fi acționată de la întrerupător este periculoasă și trebuie reparată.
- c) Scoateți ștecherul din sursa de curent și/sau scoateți bateria din unealta electrică înainte de a efectua reglaje, de a schimba accesoriile sau**

**de a depozita uneltele electrice.** Astfel de măsuri de siguranță reduc riscul pornirii accidentale a uneltelor electrice.

- d) Nu lăsați uneltele electrice la îndemâna copiilor și nu permiteți persoanelor ce nu știu să le manevreze și nu cunosc instrucțiunile să acționeze aceste unelte.** Uneltele electrice sunt periculoase în mâinile utilizatorilor neinstruiți.
- e) Efectuați întreținerea uneltelor electrice.** Verificați posibila aliniere incorectă sau posibila blocare a componentelor mobile, deteriorarea componentelor sau orice alte situații care pot afecta funcționarea unelei electrice. Dacă unealta electrică este deteriorată, reparați-o înainte de utilizare. Multe accidente sunt provocate din cauza întreținerii incorecte a uneltelor.
- f) Uneltele de tăiere trebuie menținute ascuțite și curate.** Riscul blocării uneltelor de tăiere cu margini ascuțite întreținute corect este mai mic și acestea sunt mai ușor de controlat.
- g) Folosiți unealta electrică, accesoriile, piesele etc. conform acestor instrucțiuni, luând în considerare condițiile de lucru și operația de efectuat.** Folosirea unelei electrice pentru operații diferite de cele pentru care a fost concepută poate duce la accidentare.
- h) Păstrați uscate, curate și fără urme de ulei sau grăsime mânerul și suprafețele de apucare ale unelei.** Mânerul și suprafețele de apucare alunecoase împiedică manipularea și controlul sigur al unelei tocmai în cele mai neașteptate situații.

### 5. UTILIZAREA ȘI ÎNTREȚINEREA UNELTELOR CU ACUMULATORI

- a) Efectuați reincărcarea numai cu încărcătorul specificat de producător.** Un încărcător adecvat pentru un anumit tip de acumulator poate prezenta risc de incendiu dacă este utilizat cu alt tip de acumulator.
- b) Folosiți mașinile electrice numai cu acumulatorii special destinați acestora.** Utilizarea oricărui altor acumulatori poate prezenta risc de rănire și de incendiu.
- c) Când nu folosiți acumulatorul, țineți-l la distanță de obiecte metalice precum agrafe de birou, monede, chei, cuie, șuruburi sau alte obiecte metalice mici, ce pot constitui o legătură între cele două borne.** Un scurtcircuit al bornelor acumulatorului poate duce la arsuri sau incendiu.
- d) În condiții necorespunzătoare de utilizare, se poate prelinge lichid din acumulator; evitați contactul.** În caz de producere accidentală a contactului, clătiți bine cu apă. Dacă v-a intrat lichid în ochi, consultați imediat medicul. Lichidul expulzat din acumulator poate cauza iritații sau arsuri.
- e) Nu utilizați acumulatorul sau scula dacă acestea sunt deteriorate sau modificate.** Acumulatorii deteriorați sau modificate se pot comporta într-un mod imprevizibil, crescând riscul unui incendiu, unei explozii sau leziunilor corporale.
- f) Evitați expunerea la foc și la temperaturi excesive a acumulatorului sau a sculei.** Expunerea la foc sau la temperaturi care depășesc 130°C poate duce la



explozie.

- g) Respectați toate instrucțiunile de reîncărcare și nu încărcați acumulatorul sau scula decât în plaja de temperaturi specificată în instrucțiuni.**  
*Reîncărcarea necorespunzătoare sau la temperaturi din afara plajei de temperaturi specificate poate duce la deteriorarea acumulatorului și la creșterea riscului de incendiu.*
- 6. SERVICE**
- a) Service-ul unei electrice trebuie efectuat de persoane calificate, folosind doar piese de schimb identice.** *Acest lucru va asigura folosirea în continuare a unei electrice în siguranță.*
- b) Nu reparați niciodată acumuloarele deteriorate.** *Service-ul acumuloarelor trebuie efectuat numai de către fabricant sau de centre de service autorizate.*

## REGULI SUPLIMENTARE PRIVIND SIGURANȚA PENTRU FERĂSTRĂUL MECANIC

- 1. Țineți ferăstrăul mecanic de suprafețele de prindere izolate atunci când efectuați o operațiune în care accesoriul de tăiere poate intra în contact cu fire ascunse.** *Accesorii de tăiere care intră în contact cu un fir sub tensiune poate pune sub tensiune componentele metalice neizolate ale unei electrice și poate produce un șoc electric asupra operatorului.*
- 2. Utilizați cleme de fixare sau vreun alt mod practic de a fixa și a sprijini piesa de prelucrat pe o platformă stabilă.** *Apucarea și imobilizarea piesei de prelucrat cu mâna sau sprijinirea ei de corpul dvs. nu reprezintă o fixare sigură a acesteia, și poate duce la pierderea controlului asupra piesei.*

## AVERTISMENTE DE SIGURANȚĂ PENTRU ACUMULATOR

- a) Nu demontați, deschideți sau rupeți celulele sau acumulatorul.**
- b) Nu scurtcircuitați un acumulator. Nu depozitați acumuloarele la întâmplare într-o cutie sau într-un sertar unde s-ar putea scurtcircuita între ele sau prin materiale conductoare.** *Când acumulatorul nu este utilizat, țineți-l la distanță de alte obiecte metalice, precum agrafele de birou, monede, chei, cuie, șuruburi sau alte obiecte metalice mici, care pot crea contact între cele două borne. Scurtcircuitarea bornelor acumulatorului poate cauza arsuri sau incendii.*
- c) Nu expuneți acumulatorul la căldură sau foc. Evitați depozitarea în lumina directă a soarelui.**
- d) Nu supuneți acumulatorul la șocuri mecanice.**
- e) În cazul scurgerii acumulatorului, aveți grijă ca**

lichidul să nu intre în contact cu pielea sau ochii. În cazul contactului, spălați zona afectată cu apă din belșug și solicitați asistență medicală.

- f) Mențineți acumulatorul curat și uscat.**
- g) Ștergeți bornele acumulatorului cu o cârpă curată și uscată dacă se murdăresc.**
- h) Acumulatorul trebuie încărcat înainte de utilizare. Consultați întotdeauna aceste instrucțiuni și utilizați procedura de încărcare corectă.**
- i) Nu lăsați acumulatorul la încărcat dacă nu îl utilizați.**
- j) După perioade extinse de depozitare, poate fi necesară încărcarea și descărcarea acumulatorului de mai multe ori pentru a obține performanțe maxime.**
- k) Reîncărcați folosind doar încărcătorul specificat de Worx. Nu utilizați niciun alt încărcător în afară de cel conceput specific pentru utilizarea cu acest echipament.**
- l) Nu utilizați acumuloarele care nu sunt concepute pentru utilizarea cu acest echipament.**
- m) Nu lăsați acumulatorul la îndemâna copiilor.**
- n) Păstrați documentația originală a produsului pentru consultări ulterioare.**
- o) Scoateți acumulatorul din echipament dacă nu îl utilizați.**
- p) Depuneți acumulatorul la deșeurile în mod corespunzător.**
- q) Nu introduceți în aparat acumuloarele care provin de la producători diferiți sau cu capacități, dimensiuni sau tipuri diferite.**
- r) Țineți acumulatorul departe de microunde și presiune ridicată.**

## SIMBOLURI

	Pentru a reduce riscul de accidentări, utilizatorul trebuie să citească manualul de instrucțiuni
	AVERTISMENT
	Purtați echipament de protecție pentru urechi
	Purtați echipament de protecție pentru ochi
	Purtați mască de protecție contra prafului



	Asigurați-vă că acumulatorul este scos înaintea schimbării accesoriilor.
	Purtați mănuși de protecție
	Efectuați tăierea cu presiune moderată pentru a obține rezultate de tăiere precise și optime.
	Lemn
	Metal
	Plastic
	Dacă nu este manipulată corect, bateria poate intra în ciclul de apă și poate provoca daune ecosistemului. Nu aruncați bateriile uzate ca deșeuri municipale nesortate.
	Nu ardeți
	Acumulator litiu-ion, care a fost etichetat cu simbolurile asociate cu "colectarea separată" a tuturor acumulatorilor și acumulatorilor. Acesta este apoi reciclat sau eliminat pentru a reduce impactul asupra mediului. Bateriile pot fi dăunătoare mediului și sănătății umane deoarece conțin substanțe nocive.
	Produsele electrice nu trebuie depuse la deșeurile împreună cu gunoiul menajer. Vă rugăm să depuneți produsele electrice la unitățile de reciclare existente. Consultați-vă cu autoritățile locale sau cu distribuitorul pentru sfaturi privind reciclarea.

## LISTĂ DE COMPONENTE

### 1. PĂNZĂ

### 2. PLACĂ DE BAZĂ ROTATIVĂ

### 3. FANTĂ PRINDERE CLEMĂ FĂRĂ SCULE

### 4. INDICATOR LED

### 5. BUTON SELECTOR PENDUL

### 6. BUTON DE BLOCARE

### 7. COMUTATOR DE Pornire/OPRIRE

### 8. ACUMULATOR \*

### 9. BUTON DE ELIBERARE A ACUMULATORULUI \*

### 10. BUTON FIXARE LAMĂ

### 11. BUTON DE REGLARE A ADÂNCIMII PLATFORMEI

\* Nu toate accesoriile ilustrate sau descrise sunt incluse în livrarea standard.

## DATE TEHNICE

Tip **WX516 WX516.X (500- 519-denumire mașină reprezentând ferăstrăul mecanic)**

	WX516	WX516.X**
Tensiune	20V  Max***	
Turație în gol	0-3000/min	
Lungime cursă	29mm	
Capacitate de tăiere, grosime maximă	Lemn	300mm
	Oțel	12mm
Greutate (Instrument scump)	2.5kg	

\*\* X = 1-999, A-Z, M1-M9 sunt destinate doar clienților diferiți, nu există modificări legate de siguranță între aceste modele.

\*\*\* Tensiune măsurată în gol. Tensiunea inițială a bateriei atinge maximum 20 volți. Tensiunea nominală este de 18 volți.

## INFORMAȚII PRIVIND ZGOMOTUL

Presiune sonică ponderată  $L_{pA} = 75.0$  dB(A)

$K_{pA} = 5$  dB(A)

Putere acustică ponderată  $L_{WA} = 86.0$  dB(A)

$K_{WA} = 5$  dB(A)

**Purtați echipament de protecție pentru urechi.**

## INFORMAȚII PRIVIND VIBRAȚIILE

Valori totale vibrații (sumă vectorială triaxială) determinată conform EN 62841:	
Tăierea plăcilor	Valoare emisii de vibrații $a_{h,B} = 5.48 \text{ m/s}^2$
	Marjă de eroare $K = 1.5 \text{ m/s}^2$
Tăierea buștenilor	Valoare emisii de vibrații $a_{h,WB} = 5.53 \text{ m/s}^2$
	Marjă de eroare $K = 1.5 \text{ m/s}^2$

Valoarea totală declarată pentru vibrații și pentru zgomot a fost măsurată în concordanță cu metoda de testare standard și poate fi utilizată și la compararea a două unelte.

Valoarea totală declarată pentru vibrații și pentru zgomot poate fi utilizată și la evaluarea preliminară a expunerii la acestea.

**ATENȚIONARE:** Nivelul emisiilor de vibrații și de zgomot în timpul utilizării reale a unelei poate să difere de valorile declarate, aceste valori fiind în funcție de modalitățile de utilizare ale sculei, dar mai ales de felul piesei prelucrate cu unealta. Iată în continuare niște exemple de utilizare care conduc la apariția diferențelor de valori:

Modul în care scula este folosită și tipul de materiale tăiate sau sfredelite.

Scula este în stare bună de funcționare și bine întreținută. Folosirea accesoriului corect pentru sculă și păstrarea acesteia în condiții bune.

Forța de apucare a mânerelor și dacă s-a utilizat vreun accesoriu de reducere a vibrațiilor și a zgomotului. Scula este folosită conform indicațiilor din fabrică și conform acestor instrucțiuni.

**Această sculă poate cauza sindromul vibrație mână-braț dacă nu este folosită în mod corespunzător.**

**ATENȚIONARE:** Pentru a fi corectă, estimarea nivelului de expunere în condiții concrete de folosire trebuie să ia în considerare toate părțile ciclului de operare cum ar fi de câte ori scula este oprită și cât timp este pornită dar nu lucrează. Acest lucru poate reduce semnificativ nivelul de expunere de-a lungul perioadei de lucru totale. Minimizarea riscului de expunere la vibrații și la zgomot. Folosiți ÎNTOTDEAUNA dalte, burghiuri și lame ascuțite. Păstrați acest aparat în conformitate cu aceste instrucțiuni și păstrați-l bine gresat (dacă e cazul). Dacă unealta va fi utilizată în mod regulat, atunci nu ezitați să investiți în procurarea de accesorii antivibrație și antizgomot.

Planificați-vă programul de lucru pentru a folosi sculele cu număr mare de vibrații de-a lungul a mai multe zile.

Categorie	Tip	Capacitate
-----------	-----	------------

20V Acumulator	WA3014	4.0Ah
	WA3644	4.0Ah
	WA3570	5.0Ah
	WA3645	5.0Ah
20V Încărcător	WA3760	0.4A
	WA3772	2.0A
	WA3880	2.0A
	WA3883	4.0A

Vă recomandăm să achiziționați accesorii din magazinul în care sunt vândute instrumentele. Consultați pachetul accesoriu pentru mai multe detalii. Personalul magazinului vă poate ajuta și consilia.

## INSTRUCȚIUNI DE UTILIZARE



**NOTĂ:** Înainte de a utiliza unealta, citiți cu atenție manualul de instrucțiuni.

### UTILIZARE CONFORM DESTINAȚIEI:

Mașina este destinată tăierii cu opritor fix a lemnului, materialului plastic, metalului și materialelor de construcții. Este adecvată pentru tăieri drepte și în linie curbă.

## ASAMBLARE ȘI OPERARE

Acțiune	Grafică
Încărcarea acumulatorului	Consultați Fig. A1
Instalarea/Scoaterea acumulatorului	Consultați Fig. A2
Fixarea Lamei	Consultați Fig. B
Pornire/Oprire <b>INDICAȚIE:</b> Becul cu LED va lumina automat zona de lucru la pornirea produsului. <b>INDICAȚIE:</b> Fierăstrăul dvs. este echipat cu un buton de blocare. Apăsăți butonul de blocare pentru a bloca comutatorul de declanșare. Blocați întotdeauna butonul de declanșare atunci când transportați sau depozitați mașina.	Consultați Fig. C1
Controlul De Turație Variabilă	Consultați Fig.C2
ZONE DE PRINDERE MANUALĂ	Consultați Fig.D

# Ferăstrău cu mișcare alternativă RO

Reglarea Plăcii De Bază Rotative <b>INDICAȚIE:</b> Reglați poziția platformei în funcție de lungimea lamei și grosimea piesei de prelucrat; asigurați-vă întotdeauna că lama se extinde dincolo de piesa de prelucrat pe toată durata cursei.	Consultați Fig.E1, E2, E3
<b>BUTON SELECTOR PENDUL</b> Reglați viteza pendulului în funcție de materialul și grosimea piesei de prelucrat. Poziția OPRIȚ: Tăieturi fine în piese de lucru subțiri; se preferă calitatea suprafeței de tăiere față de viteză; tăierea metalului. Poziția PORNIȚ: Tăieturi rapide în materiale moi (de exemplu, rășinoase); tăierea în direcția texturii lemnului.	Consultați Fig.F
Tăierea La Nivel	Consultați Fig.G, H
Tăierea Lemnului	Consultați Fig.I
Tăierea Metalului	Consultați Fig. J
Tăiere Plastic / Aluminiu	Consultați Fig. K
Tăierea În Interior(Numai În Materiale Ușoare)	Consultați Fig. L

## SFATURI DE LUCRU PENTRU FIERĂSTRĂU

Dacă fierăstrăul devine prea fierbinte, setați turația la maxim și rulați fără sarcină timp de 2-3 minute pentru răcirea motorului. Asigurați-vă întotdeauna că piesa de prelucrat este ținută sau strânsă ferm pentru prevenirea deplasării.

Placa rotativă trebuie ținută ferm pe materialul care trebuie tăiat, pentru reducerea vibrației fierăstrăului, instabilității sau ruperii lamei.

## ÎNTREȚINEREA

**Scoateți acumulatorul din unealtă înainte de a efectua orice ajustări, operațiuni de service sau întreținere.**

Nu există piese care pot fi deparate de utilizator în sculă. Nu utilizați niciodată apă sau agenți de curățare chimici pentru curățarea sculei. Ștergeți cu o cârpă uscată. Depozitați întotdeauna scula într-un loc uscat. Mențineți fantele de ventilație a motorului curate. Feriți de praf toate comenzile de lucru. Ocazional, puteți observa scânteie prin fantele de aerisire. Acest lucru este normal și nu va defecta unealta electrică.

## Conșiderații privind uneltele alimentate cu acumulator

Plaja temperaturii ambientale în care se poate utiliza și stoca unealta electrică și acumulatorul, este cuprinsă între 0°C-45°C.

Plaja temperaturii ambientale în care se poate utiliza sistemul de reincărcare și se poate reincărca acumulatorul, este cuprinsă între 0°C-40°C.

## PROTECȚIA MEDIULUI

 Produsele electrice nu trebuie depuse la deșeurile împreună cu gunoii menajeri. Vă rugăm să depuneți produsele electrice la unitățile de reciclare existente. Consultați-vă cu autoritățile locale sau cu distribuitorul pentru sfaturi privind reciclarea.

## DECLARAȚIE DE CONFORMITATE

NOI,  
Positec Germany GmbH  
Postfach 32 02 16, 50796 Cologne, Germany

Declarăm că produsul  
Descriere **Fierăstrău electric cu acumulator**  
Tip **WX516 WX516.X (516-denumire mașină reprezentând ferăstrăul mecanic)**  
Funcția **Tăierea unor diverse materiale**

este conform cu următoarele directive:

**2006/42/EC**  
**2014/30/EU**  
**2011/65/EU&(EU)2015/863**

Se conformează standardelor,  
**EN 62841-1, EN 62841-2-11, EN IEC 55014-1, EN IEC 55014-2, EN IEC 63000**

Persoana responsabilă pentru elaborarea fișei tehnice,  
**Denumire: Marcel Filz**  
**Adresă: Positec Germany GmbH**  
**Postfach 32 02 16, 50796 Cologne, Germany**



2020/10/25  
Allen Ding  
Adjunct Inginer șef, Testare și certificare  
Positec Technology (China) Co., Ltd.  
18, Dongwang Road, Suzhou Industrial Park, Jiangsu 215123, P. R. China

# PRODUKTSÄKERHET

## GENERELLA SÄKERHETSVARNINGAR FÖR ELVERKTYG



**WARNING! Läs alla säkerhetsföreskrifter, instruktioner, illustrationer och specifikationer som följer med detta**

**elverktyg. Underlåtelse att följa instruktionerna nedan kan leda till elstöt, brand och/eller allvarlig skada.**

**Spara alla varningar och instruktioner för framtida bruk.**

Termene "strömförande verktyg" i alla varningsmeddelande nedan avser ditt (sladdverktyg) strömförande verktyg eller batteridrivna (sladdlösa) strömförande verktyg.

### 1. ARBETSOMRÅDET

- Hill arbetsområdet rent och väl upplyst.** Skräpiga och mörka områden är skaderisker.
- Använd inte strömförande verktyg i explosiva miljöer, som nära brandfarliga vätskor, gaser eller damm.** Strömförande verktyg skapar gnistor som kan antända damm eller lög.
- Hill barn och isklädare borta när du använder ett strömförande verktyg.** Distraktioner kan göra att du förlorar kontrollen.

### 2. ELSÄKERHET

- Stickkontaktarna till verktyget måste matcha eluttaget. Modifiera inte stickkontakten på något sätt. Använd inte adapterkontakter i samband med jordade strömförande verktyg.** Omodifierade stickkontakter och matchande eluttag minskar risken för elstöt.
- Undvik kroppskontakt med jordade ytor som rör, element, spisar och kylskåp.** Det finns en större risk för elstöt om din kropp är jordad.
- Exponera inte strömförande verktyg för regn eller fuktiga förhållanden.** Kommer det in vatten i ett strömförande verktyg ökar det risken för elstöt.
- Missbruka inte sladden. Använd aldrig sladden för att bära, dra eller dra ut stickkontakten för det strömförande verktyget.** Hill sladden borta från hetta, olja, skarpa kanter eller rörliga delar. Skadade eller tilltrasslade sladdar ökar risken för elstöt.
- När du använder ett strömförande verktyg utomhus använder du en förlängningsladd som lämpar sig för utomhus bruk.** Använder du en sladd för utomhus bruk reducerar du risken för elstöt.
- Om det inte går att undvika att driva ett elverktyg i en fuktig lokal, använd då en restströmsskyddad (RCD) strömtillförselanordning.** Användning av en RCD minskar risken för elektriska stöt.

### 3. PERSONLIG SÄKERHET

- Var uppmärksam, hill ögonen på vad du gör och använd sunt förnuft när du använder ett strömförande verktyg. Använd inte ett strömförande verktyg när du är trött eller påverkad av droger, alkohol eller läkemedel.** En kort stund av uppmärksamhet med strömförande verktyg kan resultera i allvarliga personskador.
- Använd säker utrustning. Använd alltid skyddsglasögon.** Säkerhetsutrustning som skydd, halkfria skor, skyddshjälm eller hörselskydd som används när det behövs kommer att reducera personskador.

- Förhindra ofrivillig start. Se till att kontakten är i off-läge innan du ansluter till strömkälla och/eller batterienhet, tar upp eller bär med dig verktyget.** Bär du strömförande verktyg med fingret på kontakten eller sätter i stickkontakten i eluttaget när kontakten är i PL-läge utgör det en skaderisk.
- Ta bort alla skiftnycklar eller skruvnycklar innan du sätter på det strömförande verktyget.** En skift- eller skruvnyckel som lämnas kvar på en roterande del av ett strömförande verktyg kan orsaka personskador.
- Sträck dig inte för långt. Bibehåll alltid fotfästet och balansen.** Detta gör att du kan kontrollera verktyget bättre i oväntade situationer.
- Klä dig rätt. Använd inte löst sittande kläder eller smycken. Hill ditt hår, dina kläder och handskar borta från rörliga delar.** Lösna kläder, smycket eller löst hår kan snärjas in i rörliga delar.
- Om det på enheterna finns anslutning för dammsug och dammuppsamling ser du till att de är anslutna och används korrekt.** Använder du dessa anordningar reducerar det dammrelaterade faror.
- Låt inte förtrogenhet, tack vare frekvent användning av verktyget, lura dig att känna dig för trygg med det och därmed ignorera säkerhetsföreskrifterna.** En vårdslös handling kan orsaka allvarlig skada inom loppet av en sekund.

### 4. ANVÄNDNING OCH UNDERHÅLL AV STRÖMFÖRANDE VERKTYG

- Forcera inte det strömförande verktyget. Använd korrekt verktyg för arbetet.** Det korrekta verktyget kommer att göra jobbet bättre och säkrare med den hastighet den tillverkats för.
  - Använd inte verktyget om kontakten inte sätter på eller stänger av det. Alla strömförande verktyg som inte kan kontrolleras med kontakten är farliga och måste repareras.**
  - Koppla från stickkontakten från strömkällan och/eller batterienheten från elverktyget innan du utför några justeringar, ändrar I tillbehören eller magasinerar elverktygen.** Sdana förebyggande säkerhetsåtgärder reducerar risken för att du startar verktyget oavsiktligt.
  - Förvara verktyget som inte används utom räckhåll för barn och lit inte någon person använda verktyget som inte känner till verktyget eller dessa anvisningar.** Strömförande verktyg är farliga i händerna på utbildade användare.
  - Utför underhåll på verktygen. Kontrollera inriktningen eller fästet för rörliga delar, defekta delar och alla andra saker som kan påverka användningen av elverktyget. Om den skadats måste elverktyget repareras före användning.** Många olyckor orsakas av felaktigt underhållna elverktyg.
  - Hill sigverktyget skarpa och rena.** Korrekt underhållna skärverktyg med skarpa egg kommer inte att köra fast lika ofta och är enklare att kontrollera.
  - Använd elverktyget, tillbehören och verktygsbiten etc. i enlighet med dessa anvisningar och på det sätt som avsetts för varje typ av elverktyg. Ha också i åtanke arbetsförhållandena och arbetet som skall utföras.** Använder du elverktyg för åtgärder som skiljer sig det avsedda arbetet kan det resultera i riskfyllda situationer.
  - Håll handtag och greppytor torra, rena och fria från olja och fett.** Håll handtag och greppytor ger inte säker hantering och kontroll över verktyget i oväntade situationer.
- ### 5. ANVÄNDNING OCH SKÖTSEL AV SLADDLÖSA

- VERKTYG**
- a) **Ladda bara med den laddare som tillverkaren anger.** En laddare som passar en typ av batteripaket kan medföra en risk för brand när den används till ett annat batteripaket.
- b) **Använd elverktyg bara tillsammans med det särskilt konstruerade batteripaketet.** Användning av andra batteripaket kan medföra en risk för personskador och brand.
- c) **När batteripaketet inte används ska det hållas borta från metallföremål som gem, mynt, nycklar, skruvar och andra små metallföremål som kan skapa kontakt mellan batteripaketets poler och kortsluta det.** En kortslutning kan orsaka brännskador och brand.
- d) **Under olyckliga omständigheter kan vätska komma ut batteriet. Undvik kontakt. Om den kommer i kontakt med huden, skölj med vatten.** Om den kommer i kontakt med ögonen, skölj rikligt med vatten och sök läkarhjälp. Vätska som kommer ut ur batteriet kan orsaka irritation eller brännskador.
- e) **Använd inte ett batteripack eller verktyg som skadats eller modifierats.** Skadade eller modifierade batterier kan uppvisa förväntade beteende som kan leda till brand, explosion eller skada.
- f) **Utsätt inte batteripack eller verktyg för eld eller höga temperaturer.** Eld eller temperaturer som överstiger 130°C kan orsaka explosioner.
- g) **Följ alla laddningsinstruktioner och ladda inte batteripacket eller verktyget utanför temperaturintervallen som anges i instruktionerna.** Felaktig laddning eller laddning i temperaturer utanför det angivna temperaturintervallen kan skada batteriet eller öka brandrisken.
- 6. UNDERHÅLL**
- a) **Låt ditt elverktyg underhållas av en kvalificerad reparatör som bara använder äkta reservdelar.** Det kommer att garantera att elverktygets säkerhet bibehålls.
- b) **Försök aldrig reparera skadade batteripack.** Batteripack får endast underhållas av tillverkaren eller behöriga servicetekniker.

## BEZPEČNOSTNÍ ZÁSADY PRO VÁŠ NÁSTROJEM



- Dbejte zvýšené opatnosti v místech, kde by se nástroj při práci mohl dostat do kontaktu se zakrytými vodiči el. proudu ohne Komma nebo se svým vlastním přívodem napájení. Při řezání v blízkosti el. vedení držte pilu za elektricky nevodivé části určené pro uchopení. Kontakt pilového listu s vodičem pod napětím může způsobit zranění obsluhy elektrickým proudem. Předem se ujistěte, že zamýšlený řez povedete v dostatečné vzdálenosti od kabelů el. napětí.**
- Pro upevnění obrobku ke stabilnímu podkladu a jeho podepření použijte svorky nebo jiný vhodný způsob. Přidržení obrobku rukou nebo při těle jej ponechává nestabilním a může vést ke ztrátě kontroly.**

## SÄKERHETSFÖRESKRIFTER FÖR BATTERIET

- a) **Nepokoušejte se demontovat, rozebírat nebo rozřezávat baterie nebo její články.**
- b) **Neprovádějte zkratování baterie. Neukládejte baterie nahodile v krabicích nebo v zásuvkách, kde by mohlo dojít k jejich vzájemnému zkratování nebo k zkratování způsobenému jinými předměty.** Není-li baterie používána, udržujte ji v bezpečné vzdálenosti od sponek na papíry, mincí, klíčů, hřebíků, šroubů nebo jiných malých kovových předmětů, které mohou způsobit propojení kontaktů baterie. Zkratování kontaktů baterie může způsobit popáleniny nebo požár.
- c) **Nevystavujte baterii působení horka nebo ohně. Vyvarujte se skladování baterií na otevřeném slunci.**
- d) **Nevystavujte baterii mechanickým rázům.**
- e) **Dojde-li k úniku kapaliny z baterie, zabraňte tomu, aby se tato kapalina dostala do kontaktu s pokožkou nebo aby zasáhla oči. Dojde-li k takovému kontaktu, zasažené místo omyjte značným množstvím vody a vyhledejte lékařské ošetření.**
- f) **Udržujte baterie čisté a suché.**
- g) **Jsou-li svorky baterie znečištěny, otřete je čistým a suchým hadříkem.**
- h) **Baterie musí být před použitím nabíata. Vždy postupujte podle uvedených pokynů a používejte správný postup nabíjení.**
- i) **Nenechávejte baterii nabíjet, nebude-li baterie použita.**
- j) **Po dlouhodobém uložení budete možná muset provést několik cyklů nabíjení a vybíjení, aby baterie dosáhla svého maximálního výkonu.**
- k) **Provádějte nabíjení pouze v nabíječce, která je specifikovaná společností Worx. Nepoužívejte jinou nabíječku, než je nabíječka speciálně dodaná pro použití s tímto zařízením.**
- l) **Nepoužívejte žádnou baterii, která není určena pro použití s tímto zařízením.**
- m) **Ukládejte baterie mimo dosah dětí.**
- n) **Uchovávejte originální dokumentaci k tomuto výrobku pro budoucí odkazy.**
- o) **Není-li zařízení používáno, vyjměte z něj baterii.**
- p) **Provádějte řádnou likvidaci baterie.**
- q) **V zařízení nekombinujte bateriové články různého data výroby, kapacity, velikosti nebo typu.**
- r) **Baterii uchovávejte dále od mikrovlnných trub a vysokého tlaku.**

## SYMBOLY

	Pro omezení rizika zranění si pečlivě přečtěte návod k obsluze
	Varování
	Používejte pomůcky pro ochranu sluchu
	Používejte pomůcky pro ochranu očí
	Používejte respirátor
	Před výměnou příslušenství zajistěte, aby byla z nářadí vyjmuta baterie.
	Používejte ochranné rukavice
	Pro dosažení optimálního výsledku řežte s mírným přitlakem
	Dřevo
	Hliník
	Plast
	Při nesprávném zacházení se baterie může dostat do koloběhu vody a může způsobit poškození ekosystému. Použité baterie nevyhazujte do netříděného komunálního odpadu.
	Nevystavujte ohni.

	Lithium-iontová baterie, která byla označena symboly souvisejícími s „odděleným sběrem“ všech akumulátorů a akumulátorů. Poté se recykluje nebo odstraní, aby se snížil dopad na životní prostředí. Akumulátory mohou být škodlivé pro životní prostředí a lidské zdraví, protože obsahují škodlivé látky.
Li-Ion	
	Vysloužilé elektrické přístroje nevyhazujte společně s domovním odpadem. Nářadí recyklujte ve sběrnách k tomu účelu zřízených. O možnostech recyklace se informujte na místních úřadech nebo u prodejce
	

## SEZNAM SOUČÁSTÍ

1. **PILOVÝ LIST**
2. **VÝKLOPNÁ OPĚRNÁ PATKA**
3. **UPÍNACÍ OTVOR ČEPELE BEZ POUŽITÍ NÁŘADÍ**
4. **SVĚTLO LED**
5. **KYVADLOVÝ VOLICÍ KNOFLÍK**
6. **UVOLŇOVACÍ SPÍNAČ**
7. **SÍŤOVÝ VYPINÁČ**
8. **BATERIE \***
9. **UVOLŇOVACÍ TLAČÍTKO BATERIE \***
10. **MECHANIZMUS RYCHLOUPÍNÁNÍ PILOVÝCH LISTŮ**
11. **TLAČÍTKO NA NASTAVENÍ HLOUBKY OPĚŘY**

\* Ne všechny doplňky vyobrazené nebo popisované jsou v standardní dodávce zahrnuty.

## TECHNICKÉ ÚDAJE

Typ **WX516 WX516.X (500- 519-určení stroje, kategorie pil ocasek)**

	WX516	WX516.X**
Napětí	20V  Max***	
Otáčky Naprázdno	0-3000/min	
Délka Zdvihu	29mm	
Maximální Profez	Dřevo	300mm
	Ocel	12mm

Hmotnost stroje (Holé nářadí)	2.5kg
----------------------------------	-------

\*\* X = 1-999, A-Z, M1-M9 jsou pouze pro různé zákazníky, mezi těmito modely neexistují žádné změny související s bezpečností.

\*\*\* Napětí měřeno bez pracovního zatížení. Původní napětí baterie dosahuje maximálně 20 V. Jmenovité napětí je 18 V.

## ÚDAJE O HLUKU A VIBRACÍCH

Naměřená hladina akustického tlaku  $L_{pA} = 75.0$  dB(A)

$K_{pA} = 5$  dB(A)

Naměřený akustický výkon  $L_{WA} = 86.0$  dB(A)

$K_{WA} = 5$  dB(A)

**Používejte ochranu sluchu.**

## INFORMACE O VIBRACÍCH

Celkové hodnoty vibrací (trojosé nebo vektorové součtové měření) stanovené v souladu s EN62841:

Řezání prken	Hodnota vibračních emisí $a_{h,B} = 5.48$ m/s <sup>2</sup>
	Kolísání K = 1.5 m/s <sup>2</sup>
Řezání dřevěných trámčů	Hodnota vibračních emisí $a_{h,WB} = 5.53$ m/s <sup>2</sup>
	Kolísání K = 1.5 m/s <sup>2</sup>

Deklarovaná celková hodnota vibrací a deklarovaná úroveň vytvářeného hluku byly měřeny v souladu se standardními zkušebními postupy a lze je použít při srovnání jednotlivých nářadí mezi sebou. Deklarovaná celková hodnota vibrací a deklarovaná úroveň vytvářeného hluku mohou být také použity k předběžnému stanovení doby práce s nářadím.

**VAROVÁNÍ:** Vibrace a hlučnost při aktuálním použití elektrického nářadí se od deklarovanych hodnot mohou lišit v závislosti na způsobu, jakým je nářadí použito, zejména pak na typu zpracovávaného obrobku podle následujících příkladů a na dalších způsobech, jakými je nářadí používáno: Jak je nářadí používáno a jaké materiály budou řezány nebo vrtány.

Nářadí musí být v dobrém stavu a musí být prováděna jeho řádná údržba.

S nářadím musí být používáno správné příslušenství, a toto příslušenství musí být ostré a v dobrém stavu. Pevnost uchopení rukojetí a zda je použito jakékoliv příslušenství snižující úroveň vibrací a hluku.

Toto nářadí může být použito pouze pro určené účely a podle těchto pokynů.

**Není-li toto nářadí používáno odpovídajícím způsobem, může způsobit syndrom nemoci způsoben působením vibrací na ruce a paže obsluhy.**



**VAROVÁNÍ:** Chcete-li být přesní, odhad doby působení vibrací v aktuálních podmínkách při použití tohoto nářadí by měl brát v úvahu také všechny části pracovního cyklu, jako jsou doby, kdy je nářadí vypnuto a kdy je v chodu ve volnoběžných otáčkách, ale ve skutečnosti neprovádí žádnou práci. Doba působení vibrací tak může být během celkové pracovní doby značně zkrácena.

Pomáhá minimalizovat riziko působení vibrací a hluku. VŽDY používejte ostré sekáče, vrtáky a nože. Provádějte údržbu tohoto nářadí podle těchto pokynů a zajistěte jeho řádné mazání (je-li to vhodné). Pokud bude nářadí používáno pravidelně, pak investujte do příslušenství snižujícího úroveň vibrací a hluku. Vypracujte si svůj plán práce, abyste působení vysokých vibrací tohoto nářadí rozdělili do několika dnů.

Kategorie	Typ	Kapacita
20V Baterie	WA3014	4.0Ah
	WA3644	4.0Ah
	WA3570	5.0Ah
	WA3645	5.0Ah
20V Nabíječka	WA3760	0.4A
	WA3772	2.0A
	WA3880	2.0A
	WA3883	4.0A

Doporučujeme zakoupit příslušenství z obchodu, kde se nářadí prodává. Další podrobnosti najdete v balíčku příslušenství. Zaměstnanci obchodu vám mohou pomoci a poradit.

## NÁVOD NA POUŽITIE



**POZNÁMKA:** Předtím než začnete nářadí používat, přečtěte si pečlivě manuál.

### URČUJÍCÍ POUŽITÍ:

Tento stroj je určen za pomoci pevného dorazu k řezání dřeva, umělé hmoty, kovů a stavebních hmot. Je vhodný pro přímé a obloukové řezy.

## SESTAVENÍ A POUŽÍVÁNÍ



Postup	Obrázek
Nabíjení baterie	Viz Obr. A1
Nasazení/ Vyjmutí baterie	Viz Obr. A2
Rychloupínací Mechanismus Pilového Listu	Viz Obr. B
Zapnutí/vypnutí <b>POKYN:</b> Kontrolka LED automaticky osvítl pracovní oblast, až výrobek zapnete. <b>POKYN:</b> Vaše pila je vybavena odjišťovacím tlačítkem. Stiskněte tlačítko odjištění, abyste zamknuli spoušťový spínač. Spoušťový spínač vždy zamykejte, když stroj přenášíte nebo uskladňujete.	Viz Obr. C1
Vypínač S Regulátorem Otáček	Viz Obr. C2
MÍSTA PRO RUČNÍ ÚCHOP	Viz Obr. D
Nastavení Výklopné Opěrné Patky <b>POKYN:</b> Upravte polohu opěry podle délky čepele a tloušťky obrobku; vždy zajistěte, aby čepel během posuvu vyčnívala za obrobek.	Viz Obr. E1, E2, E3
<b>KYVADLOVÝ VOLICÍ KNOFLÍK</b> Upravte rychlost kyvadla podle materiálu a tloušťky obrobku. Poloha VYPNUTO. Jemné řezy v tenkých obrobcích; kvalita řezného povrchu je upřednostňována více než rychlost; řezání kovů. Poloha ZAPNUTO. Rychlé řezy v měkkých materiálech (např. měkkém dřevě); řezání ve směru struktury dřeva.	Viz Obr. F
Přířezávání	Viz Obr. G, H
Řezání Dřeva	Viz Obr. I
Řezání Kovů	Viz Obr. J
Řezání Plastů / Hliníku	Viz Obr. K
Řezání Výřezů (Jen Do Měkkých Materiálů)	Viz Obr. L

materiálu, sníží to vibrace, skákání pilového listu a riziko jeho zlomení.

## ÚDRŽBA

### Před prováděním nastavení, servisních prací nebo údržbě vyjměte z nářadí baterii.

Vaše elektrické nářadí nevyžaduje žádné doplňkové mazání nebo údržbu. Ve vašem nářadí nejsou žádné díly, jejichž opravu by mohl provádět uživatel. Nikdy nepoužívejte při čištění vašeho elektrického nářadí vodu nebo chemické čisticí prostředky. Otřete a očistěte nářadí suchým hadříkem. Vždy ukládejte toto elektrické nářadí na suchém místě. Udržujte v čistotě větrací otvory motoru. Udržujte v čistotě všechny ovládací prvky. Občas můžete přes ventilační otvory vidět jiskry. Je to normální a nepoškozuje to ruční elektrické nářadí.

## Pro akumulátorová nářadí

Rozsah okolní teploty, pro použití a skladování nářadí a akumulátoru je i0 0°C-45°C.  
Doporučený rozsah okolní teploty pro nabíjecí systém v průběhu nabíjení je 0°C-40°C.

## OCHRANA ŽIVOTNÍHO PROSTŘEDÍ

 Vysloužilé elektrické přístroje nevyhazujte společně s domovním odpadem. Nářadí recyklujte ve sběrnách k tomu účelu zřízených. O možnostech recyklace se informujte na místních úřadech nebo u prodejce.

## DOBŘE RADY PRO PRÁCI S VAŠÍ PILOU OCASKOU

Zahřeje-li pilový list nadměrně, nastavte maximální otáčky a nechte motor běžet naprázdno cca.1 minutu.

Před prací se ujistěte, že řezaný kus je dobře uchycený a neuvolňuje se.

Výklopná opěrná patka musí kopírovat povrch řezaného



# PROHLÁŠENÍ O SHODĚ

MY,  
Positec Germany GmbH  
Postfach 32 02 16, 50796 Cologne, Germany

Prohlašujeme, že tento výrobek,

Popis **Přímočará pila na baterie**  
Typ **WX516 WX516.X (516-určení stroje, kategorie pil ocasok)**  
Funkce **Řezání různých materiálů**

Je v souladu s následujícími směrniciemi:

**2006/42/EC**  
**2014/30/EU**  
**2011/65/EU&(EU)2015/863**

Spĺňované normy

**EN 62841-1, EN 62841-2-11, EN IEC 55014-1, EN IEC 55014-2, EN IEC 63000**

Osoba odpovídající za vytvoření technické dokumentace,

**Jméno: Marcel Filz**  
**Adresa: Positec Germany GmbH**  
**Postfach 32 02 16, 50796 Cologne, Germany**



2020/10/25

Allen Ding  
Zástupce vrchní konstrukční kanceláře, Testování & Certifikace  
Positec Technology (China) Co., Ltd.  
18, Dongwang Road, Suzhou Industrial Park, Jiangsu 215123, P. R. China

# BEZPEČNOST VÝROBKU VŠEOBECNÉ BEZPEČNOSTNÉ VAROVANIA NA POUŽÍVANIE ELEKTRICKÉHO NÁRÁDIA



**VAROVANIE: Prečítajte si všetky bezpečnostné varovania, pokyny, zoznámte sa s ilustráciami a technickými údajmi dodanými s týmto elektrickým náradím.** Nedodržanie akýchkoľvek nižšie uvedených pokynov môže mať za následok úraz elektrickým prúdom, vznik požiaru alebo vážneho úrazu.

**Odložte si všetky varovania a inštrukcie pre budúcu potrebu.**

Výraz „elektrické ručné náradie“ vás vo varovaniach odkazuje buď na náradie na elektrický pohon (napájané z elektrickej siete) alebo na akumulátorové náradie (napájané z akumulátora).

## 1. BEZPEČNOSŤ NA PRACOVISKU

- Udržujte pracovisko čisté a dobre osvetlené.**  
*Pracovisko plné nepotrebných predmetov alebo slabo osvetlené zvyšuje možnosť úrazu.*
- Nepoužívajte elektrické ručné náradie v prostredí náchylnom na explózie, ako napríklad v prítomnosti horľavých tekutín, plynov alebo prachu.**  
*Elektrické ručné náradie vytvára iskry, ktoré môžu vznietiť prach alebo výpary.*
- Udržujte deti a prízerajúcich sa v dostatočnej vzdialenosti pri práci s elektrickým ručným náradím.**  
*Strata pozornosti môže viesť k strate kontroly nad náradím.*

## 2. BEZPEČNOSŤ PRI PRÁCI S ELEKTRINOU

- Prípojky elektrického ručného náradia musia byť vhodné so zástrčkami.**  
*Nemodifikujte prípojku žiadnym spôsobom. Nepoužívajte spolu s uzemneným ručným náradím žiadne adaptérové prípojky, ktoré neumožňujú ochranu uzemnením. Pôvodné prípojky a k nim prislúchajúce zástrčky znižujú riziko úrazu elektrickým prúdom.*
- Vyhýbajte sa kontaktu s uzemnenými povrchmi, ako napríklad rúrkami, radiátormi, sporákmi a chladničkami.**  
*Keď je vaše telo spojené s uzemneným predmetom alebo stojí na uzemnenom území, je zvýšené riziko elektrického šoku.*
- Nevystavujte ručné náradie dažďu alebo vlhkým podmienkam.**  
*Keď sa voda dostane pod povrch elektrického ručného náradia, je zvýšené riziko elektrického šoku.*
- Nezaobchádzajte s káblom prípojky necitlivo.**  
*Nikdy si nepriťahujte elektrické ručné náradie k sebe pomocou kábla, neťahajte ho za sebou pomocou kábla a nevytrhávajte kábel zo zástrčky aby ste ručné náradie vyplli. Nevystavujte kábel vysokým teplotám, oleju, ostrým hranám alebo pohyblivým častiam. Poškodené alebo zamotané káble môžu viesť k zvýšenému riziku elektrického šoku.*
- Pri práci s ručným náradím v exteriéri použite predlžovací kábel vhodný na použitie v exteriéri.**  
*Použitím kábla vhodného na použitie v exteriéri*

redukujete riziko vzniku elektrického šoku.

- f) Pokiaľ je práca s ručným náradím vo vlhkých podmienkach nevyhnutná, použite napájanie chránené ističom typu prúdový chránič (RCD).** Použitie RCD ističa redukuje riziko vzniku elektrického šoku.

### 3. OSOBNÁ BEZPEČNOSŤ

- a) Bud' te sústredení, sleduj, čo robíte, a pri práci s ručným náradím sa riaď te zdravým rozumom.** Nepoužívajte ručné náradie, keď ste unavení alebo pod vplyvom omamných látok, alkoholu alebo liekov. Moment nepozornosti pri práci s ručným náradím môže viesť k vážnemu osobnému zraneniu.
- b) Použite osobné ochranné pomôcky. Vždy noste ochranu očí.** Ochranné pomôcky, ako napríklad protiprachová maska, topánky s protišmykovou podrážkou alebo chrániče sluchu použité v príslušných podmienkach pomáhajú redukovať vážne osobné zranenia.
- c) Predíd'te neúmyselnému zapnutiu.** Uistite sa, že prepínač je vo vypnutej pozícii, pred tým, než zapojíte náradie do elektriny a/alebo k akumulátoru, pri zdvnutí alebo nosení náradia. Nosenie náradia s prstom na prepínači alebo aktívneho náradia, ktoré je zapnuté, zvyšuje možnosť úrazu.
- d) Odstráňte akékoľvek nastavovacie kľúče alebo kľúče na matice a skrutky pred tým, než zapnete ručné náradie.** Nastavovací alebo iný kľúč ponechaný prípevný na rotujúcej časti ručného náradia môže spôsobiť osobný úraz.
- e) Nepreťažujte sa.** Udržujte si stabilitu a pevnú zem pod nohami za každých podmienok. Umožňuje vám to lepšiu kontrolu nad ručným náradím v neočakávaných situáciách.
- f) Oblečte sa náležite.** Nenoste voľné oblečenie alebo šperky. Udržujte svoje vlasy, oblečenie a rukavice vzdialené od pohyblivých častí. Voľné oblečenie, šperky alebo dlhé vlasy sa môžu do pohyblivých častí zachytiť.
- g) Pokiaľ sú zariadenia nastavené na spojenie so zariadeniami na zachytávanie a extrakciu prachu, uistite sa, že sú náležite využitá a pripojené.** Použitím zberača prachu redukujete riziká spojené s prachom.
- h) Nedovoľte, aby ste vďaka skúsenostiam získaným častým používaním elektrického náradia prestali dodržiavať základy bezpečného použitia.** Neopatrný úkon môže spôsobiť vážny úraz v priebehu zlomku sekundy.
- 4. POUŽITIE A ÚDRŽBA RUČNÉHO NÁRADIA**
- a) Nepreťažujte ručné náradie.** Použite správne ručné náradie na danú činnosť. Správne ručné náradie spravi prácu lepšie a v medziach, na ktoré bolo navrhnuté.
- b) Nepoužívajte ručné náradie, pokiaľ sa prepínač neprepína medzi zapnutím a vypnutím.** Akékoľvek ručné náradie, ktoré nie je kontrolovateľné prepínačom, je nebezpečné a musí byť opravené.
- c) Odpojte pripojku ručného náradia od zdroja energie a/alebo akumulátora pred tým, než začnete robiť akékoľvek úpravy, vymieňať doplnky alebo uskladňovať ručné náradie.** Takéto

preventívne bezpečnostné opatrenia redukujú riziko náhodného zapnutia ručného náradia.

- d) Keď ručné náradie nepoužívate, skladujte ho mimo dosahu detí a nedovoľte osobám, ktoré nemajú skúsenosti s prácou s ručným náradím alebo neboli oboznámené s týmito inštrukciami, dotýkať sa náradia.** Ručné náradie je nebezpečné v rukách netrénovanej osoby.
- e) Údržba ručného náradia.** Skontrolujte chybné pripojenia alebo spojenia pohyblivých častí, zlomené časti alebo iné okolnosti, ktoré by mohli ovplyvniť funkčnosť ručného náradia. Pri poškodení musí byť pred použitím najprv elektrické ručné náradie opravené. Mnoho úrazov vzniká preto, že je elektrické ručné náradie zle udržiavané.
- f) Udržujte rezacie nástroje ostré a čisté.** Náležite udržiavané rezacie nástroje s ostrými rezacími hranami sú menej náchylné na „zaseknutie“ a sú ľahšie ovládateľné.
- g) Používajte elektrické náradie v súlade týmito pokynmi, berte pritom do úvahy pracovné podmienky a druh vykonávanej práce.** Ak sa elektrické náradie použije na iné účely, než na čo je určené, môže dochádzať k nebezpečným situáciám.
- h) Rukoväte a povrchy držiadiel udržiajte suché, čisté, bez mazív a tukov.** Šmyklavé rukoväte a držiadlá neumožňujú bezpečnú manipuláciu a obsluhu náradia v neočakávaných situáciách.

### 5. POUŽITIE A STAROSTLIVOSŤ O BATÉRIOVÉ ELEKTRICKÉ NÁRADIE

- a) Nabíjajte iba nabíjačkou určenou výrobcom.** Nabíjačka, ktorá je vhodná na jeden typ bloku batérií, môže pri použití s iným typom batérií spôsobiť požiar.
- b) Elektrické náradie používajte iba s určeným typom bloku batérií.** Použitie akéhokoľvek iného typu batérií môže zvýšiť riziko zranenia a požiaru.
- c) Ak sa blok batérií nepoužíva, neukladajte ho do blízkosti iných kovových predmetov, ako sú sponky na papier, mince, kľúče, kince, skrutky alebo iné drobné kovové predmety, ktoré by mohli skratovať kontakty.** Skratovanie kontaktov batérie môže viesť k popáleninám alebo vzniku požiaru.
- d) Pri nesprávnom používaní môže z batérie vystreknúť kvapalina; vyhýbajte sa styku s ňou.** Ak dôjde k styku kvapaliny s pokožkou, opláchnite zasiahnuté miesto vodou. Ak sa kvapalina dostane do očí, ihneď vyhľadajte lekársku pomoc. Kvapalina, ktorá unikla z batérie, môže spôsobiť podráždenie a poleptanie.
- e) Akumulátor alebo náradie, ktoré je poškodené alebo upravené, nepoužívajte.** Poškodené alebo upravené akumulátory môžu mať nepredvídateľné chovanie s následkom požiaru, explózie alebo s nebezpečenstvom úrazu.
- f) Akumulátor alebo náradie nevyhadzujte do ohňa alebo ho nevystavujte nadmerným teplotám.** Pri vhodení do ohňa alebo vystavení teplote nad 130 °C môže dôjsť k explózii.
- g) Dodržiavajte všetky pokyny pre nabíjanie a akumulátor alebo náradie nenabíjajte mimo teplotný rozsah špecifikovaný v tomto návode.** Nesprávne nabíjanie alebo nabíjanie pri teplotách

mimo špecifikovaný rozsah môže poškodiť akumulátor a zvýšiť riziko požiaru.

## 6. SERVIS

- a) **Servisné práce na náradí nechajte vykonať kvalifikovaných pracovníkov s použitím originálnych náhradných dielov.** Výsledkom bude trvalá bezpečnosť pri práci s elektrickým náradím.
- b) **Poškodené akumulátory nikdy neopravujte.** Servis akumulátorov by mal byť prevedený iba výrobcom alebo autorizovaným servisným zástupcom.

# BEZPEČNOSTNÉ UPOZORNENIA PRE PRIAMOČIARU PÍLU

1. **Pri práci v miestach, kde môže dôjsť ku kontaktu rezacieho príslušenstva so skrytým elektrickým vedením alebo s vlastným elektrickým vedením alebo s izolované časti rukoväti.** Rezacie príslušenstvo môže pri kontakte s vodičom pod napätím preniesť prúd do nechránených kovových častí elektrického náradia a spôsobí úraz elektrickým prúdom.
2. **Na upevnenie obrobku k stabilnému podkladu a jeho podopreniu použite svorky alebo iný vhodný spôsob.** Pridržanie obrobku rukou alebo pri tele ho ponecháva nestabilným a môže viesť k strate kontroly.

# BEZPEČNOSTNÉ VAROVANIA TÝKAJÚCE SA BATÉRIÍ









- a) **Nepokúšajte sa demontovať, rozoberať alebo rozrezávať batérie alebo jej články.**
- b) **Batériu neskratujte. Neukladajte batérie náhodne v škatuliach alebo v zásuvkách, kde by mohlo dôjsť k ich vzájomnému skratovaniu alebo k skratovaniu spôsobenému inými predmetmi.**  
Ak sa batéria nepoužíva, udržiajte ju v bezpečnej vzdialenosti od sponiek na papieri, minci, klúčov, klinčov, skrutiiek alebo iných malých kovových predmetov, ktoré môžu spôsobiť prepojenie kontaktov batérie. Skratovanie kontaktov batérie môže spôsobiť popáleniny alebo požiar.
- c) **Nevystavujte batériu pôsobeniu tepla alebo ohňa. Vyhvarujte sa skladovania batérií na otvorenom slnku.**
- d) **Nevystavujte batériu mechanickým rázom.**
- e) **Ak dôjde k úniku kvapaliny z batérie, zabráňte tomu, aby sa táto kvapalina dostala do kontaktu s pokožkou alebo aby zasiahla oči. Ak dôjde k takému kontaktu, zasiahnuté miesto umyte značným množstvom vody a vyhl'adajte lekárske ošetroenie.**
- f) **Udržujte batérie čisté a suché.**
- g) **Ak sú svorky batérie znečistené, utrite ich čistou a suchou handričkou.**
- h) **Batéria musí byť pred použitím nabitá. Vždy**

**postupujte podľa uvedených pokynov a používajte správny postup nabíjania.**

- i) **Nenechávajte batériu nabíjať, ak nebude batéria použitá.**
- j) **Po dlhodobom uložení budete možno musieť vykonať niekoľko cyklov nabíjania a vybíjania, aby batéria dosiahla svoj maximálny výkon.**
- k) **Vykonaávajte nabíjanie iba v nabíjačke, ktorá je špecifikovaná spoločnosťou Worx. Nepoužívajte inú nabíjačku, než je nabíjačka špeciálne dodaná na použitie s týmto zariadením**
- l) **Nepoužívajte žiadnu batériu, ktorá nie je určená na použitie s týmto zariadením.**
- m) **Ukladajte batérie mimo dosahu detí.**
- n) **Uchovajte originálnu dokumentáciu k tomuto výrobku na budúce odkazy.**
- o) **Ak sa zariadenie nepoužíva, vyberte z neho batériu.**
- p) **Vykonaávajte riadnu likvidáciu batérie.**
- q) **V zariadení nekombinujte batérové články rôzneho dátumu výroby, kapacity, veľkosti alebo typu.**
- r) **Batériu uchovávajte ďalej od mikrovlnných rúr a zariadení pod vysokým tlakom.**

## SYMBOLY

	Kvôli zníženiu rizika poranenia je potrebné, aby si užívateľ najprv prečítal návod
	VÝSTRAHA
	Používajte ochranu sluchu
	Používajte ochranu očí
	Používajte protiprachovú masku
	Pred výmenou príslušenstva zaistite, aby bola z náradia vybratá batéria.
	Noste ochranné rukavice
	Plíťte s miernym tlakom tak, aby sa dosiahli optimálne a presné výsledky pílenia

	Drevo
	Kov
	Plast
	Ak sa s ním nezaobchádza správne, batéria sa môže dostať do vodného cyklu a môže spôsobiť poškodenie ekosystému. Použitú batériu nevyhadzujte do netriedeného komunálneho odpadu.
	Nespaľujte ich.
 Li-Ion	Lítium-iónová batéria, ktorá bola označená symbolmi spojenými so "separovaným zberom" všetkých batérií a batérií. Potom sa recykluje alebo odstráni, aby sa znížil vplyv na životné prostredie. Akumulátory môžu byť škodlivé pre životné prostredie a ľudské zdravie, pretože obsahujú škodlivé látky.
	
	Elektrické výrobky sa nesmú likvidovať spolu s domácim odpadom. Recyklujte v zberných miestach na tento účel zriadených. O možnosti recyklácie sa informujte na miestnych úradoch alebo u predajcu.

## ZOZNAM SÚČASTÍ

1. ČEPEL
2. OTOČNÁ NOHA ČEPELE
3. OTVOR NA UPNUTIE ČEPELE BEZ NÁRADIA
4. LED OSVETLENIE
5. OVLÁDAČ KYVADLA
6. BLOKOVACÍ/ODISŤOVACÍ SPÍNAČ
7. SPÍNAČ SPÍNAČA ZAPNUTIA/VYPNUTIA
8. BATÉRIA \*
9. ZÁPADKA JEDNOTKY BATÉRIÍ\*

### 10. UPÍNACIA PÁKA ČEPELE BEZ NÁSTROJA

### 11. TLAČIDLO NASTAVENIA HĽBKY NÁŠŤAPNEJ DOSKY

\* Štandardná dodávka neobsahuje všetko zobrazené či opísané príslušenstvo.

## TECHNICKÉ ÚDAJE

Typ **WX516 WX516.X (500- 519-určenie stroja, kategória pil chvostoviek)**

	WX516	WX516.X**
Napätie	20V $\overline{=}$ Max***	
Otáčky na voľnobeh	0-3000/min	
Dĺžka zdvihu	29mm	
Rezný výkon	Drevo	300mm
	Oceľ	12mm
Hmotnosť náradia (Holé náradie)	2.5kg	

\*\* X = 1-999, A-Z, M1-M9 sú len pre rôznych zákazníkov, medzi týmito modelmi nie sú žiadne zmeny týkajúce sa bezpečnosti.

\*\*\* Napätie merané bez pracovného zaťaženia. Pôvodné napätie batérie dosahuje maximálne 20 V. Menovité napätie je 18 V.

## INFORMÁCIE O HLUKU

Nameraný akustický tlak  $L_{pA} = 75.0 \text{ dB(A)}$

$K_{pA} = 5 \text{ dB(A)}$

Nameraný akustický výkon  $L_{wA} = 86.0 \text{ dB(A)}$

$K_{wA} = 5 \text{ dB(A)}$

**Používajte ochranu sluchu.**

## INFORMÁCIE O VIBRÁCIÁCH

Výsledné celkové hodnoty pre vibrácie (suma pre trojosový vektor) stanovené podľa normy EN 62841:

Rezanie dosiek	Hodnota emisie vibrácií
	$a_{h,B} = 5.48 \text{ m/s}^2$
	Nepresnosť $K = 1.5 \text{ m/s}^2$

Rezanie drevených hranolov	Hodnota emisie vibrácií $a_{R,WE} = 5.53 \text{ m/s}^2$
	Nepresnosť $K = 1.5 \text{ m/s}^2$

Deklarovaná celková hodnota vibrácií a deklarovaná úroveň vytváraného hluku boli merané v súlade so štandardnými skúšobnými postupmi a môžete ich použiť na vzájomné porovnanie jednotlivých náradí.

Deklarovaná celková hodnota vibrácií a deklarovaná úroveň vytváraného hluku môžu byť tiež použité na predbežné stanovenie doby práce s náradím.



**VAROVANIE:** Vibrácie a hlúčnosť

pri aktuálnom použití elektrického náradia sa od deklarovanych môžu líšiť v závislosti od spôsobu, akým je náradie používané, a hlavne od typu spracovávaného obrobku podľa nasledujúcich príkladov a ďalších spôsobov, akými je náradie používané:

Ako sa náradie používa a aké materiály sa budú rezať alebo vrtáť.

Náradie musí byť v dobrom stave a musí byť vykonávaná jeho riadna údržba.

S náradím sa musí používať správne príslušenstvo, a toto príslušenstvo musí byť ostré a v dobrom stave.

Pevnosť uchopenia rukovätí a či je použité akékoľvek príslušenstvo znižujúce úroveň vibrácií a hluku.

Toto náradie môže byť použité iba na určené účely a podľa týchto pokynov.

**Ak sa toto náradie nepoužíva zodpovedajúcim spôsobom, môže spôsobiť syndróm choroby spôsobenej pôsobením vibrácií na ruky a paže obsluhy.**



**VAROVANIE:** Ak chcete byť presní,

odhad času pôsobenia vibrácií v aktuálnych podmienkach pri použití tohto náradia by mal brať do úvahy taktiež všetky časti pracovného cyklu, ako sú časy, kedy je náradie vypnuté a kedy je v chode vo voľnobežných otáčkach, ale v skutočnosti nevykonáva žiadnu prácu. Čas pôsobenia vibrácií tak môže byť v rámci celkového pracovného času značne skrátený.

Pomáha minimalizovať riziko pôsobenia vibrácií a hluku. VŽDY používajte ostré sekáče, vrtáky a nože.

Vykonávajte údržbu tohto náradia podľa týchto pokynov a zaistíte jeho riadne mazanie (ak je to vhodné).

Ak bude náradie používané pravidelne, potom investujte do príslušenstva znižujúceho úroveň vibrácií a hluku. Vypracujte si svoj plán práce, aby ste pôsobenie vysokých vibrácií tohto náradia rozdelili do niekoľkých dní.

Kategória	Typ	Kapacita
-----------	-----	----------

20V Batéria	WA3014	4.0Ah
	WA3644	4.0Ah
	WA3570	5.0Ah
	WA3645	5.0Ah
20V Nabíjačka	WA3760	0.4A
	WA3772	2.0A
	WA3880	2.0A
	WA3883	4.0A

Odporúčame, aby ste si kúpovali príslušenstvo z obchodu, kde sa nástroje predávajú. Ďalšie podrobnosti nájdete v balíku príslušenstva. Personál obchodu vám môže pomôcť a poradiť vám.

## NÁVOD NA POUŽITIE



**POZNÁMKA:** Predtým, ako náradie použijete, prečítajte si návod na použitie.

### POUŽÍVANIE PODĽA URČENIA:

Náradie je s pevným dorazom určené na rezanie dreva, plastov, kovu a stavebných materiálov. Je vhodné na vykonávanie rovných a zakrivených rezov.

## MONTÁŽ A OBSLUHA

Krok	Obrázok
Nabíjanie batérie	Pozri Obr.A1
Nasadenie/ Vybratie batérie	Pozri Obr.A2
Beznástrojové (Rýchlo)Upínanie Píloveho Listu	Pozri Obr.B
Prevádzka Pre Vypnutí Alebo Zapnutí <b>UPOZORNENIE:</b> LED svetlo automaticky rozsvieti pracovnú zónu po zapnutí produktu. <b>UPOZORNENIE:</b> Vaša píla je vybavená odisťovacím tlačidlom. Stlačením odomykacieho tlačidla uzamknete spínač spúšte. Pri prenášaní alebo skladovaní stroja vždy zaistíte spínač.	Pozri Obr.C1
Ovládanie Otáčok Motora	Pozri Obr.C2
MIESTA OCHOPENIA RUKOVÁTE	Pozri Obr.D

Nastavenie Otočnej Opornej Pätky <b>UPOZORNENIE:</b> Upravte polohu nášľapnej dosky podľa dĺžky čepele a hrúbky obrobku; vždy sa uistite, že čepeľ presahuje obrobok počas celého zdvihu.	Pozri Obr.E1, E2, E3
<b>OVLÁDAČ KYVADLA</b> Nastavte rýchlosť kyvadla podľa materiálu a hrúbky obrobku. Poloha OFF: Jemné rezy na tenkých obrobkoch; kvalita rezného povrchu sa uprednostňuje pre rýchlosťou; rezanie kovu. Poloha ON: Rýchle rezy do mäkkých materiálov (napr. mäkkého dreva); rezanie v smere dreva.	Pozri Obr.F
Prírezávanie	Pozri Obr. G, H
Rezanie Dreva	Pozri Obr. I
Rezanie Kovu	Pozri Obr. J
Rezanie Plastu/Hliníka	Pozri Obr. K
Vyrezanie Otvoru (Iba V Mäkkých Materiáloch)	Pozri Obr. L

priebehu nabíjania je 0°C-40°C.

## OCHRANA ŽIVOTNÉHO PROSTREDIA

 Elektrické výrobky sa nesmú likvidovať spolu s domácim odpadom. Recyklujte v zberných miestach na tento účel zriadených. O možnosti recyklácie sa informujte na miestnych úradoch alebo u predajcu.

## DECLARAȚIE DE CONFORMITATE

SUBSEMNAȚII,  
Positec Germany GmbH  
Postfach 32 02 16, 50796 Cologne, Germany

Declarăm că produsul,

Descriere **Akumulátorová píla s vratným pohybom**  
Tip **WX516 WX516.X (516-určenie stroja, kategória píľ chvostoviek)**

Funcție **Pílenie rôznych materiálov**

Respectă următoarele Directive:

**2006/42/EC**  
**2014/30/EU**  
**2011/65/EU&(EU)2015/863**

Se conformează standardelor  
**EN 62841-1, EN 62841-2-11, EN IEC 55014-1, EN IEC 55014-2, EN IEC 63000**

Osoba zodpovedajúca za technickú dokumentáciu:

**Názov: Marcel Filz**  
**Adresa: Positec Germany GmbH**  
**Postfach 32 02 16, 50796 Cologne, Germany**

2020/10/25  
Allen Ding  
Zástupca vrchnej konštrukčnej kancelárie, Testovanie & Certifikácia  
Positec Technology (China) Co., Ltd.  
18, Dongwang Road, Suzhou Industrial Park, Jiangsu 215123, P. R. China

## DOBŘÉ RADY PRE PRÁCU S PRIAMOČIAROU PÍLOU

Ak sa píla príliš zahreje, nechajte ju 2-3 minúty bežať na voľnobeh, aby sa ochladil motor.

Opracovávaný kus pevne uchyťte, aby sa počas práce nepohol.

Vodiaca opierka píloveho listu sa musí pevne opierať o rezaný materiál, aby píla menej vibrovala a pílový neskákala, inak hrozí jeho zlomenie.

## ÚDRŽBA

**Pred prevádzkaním akéhokoľvek nastavenia, opravou alebo údržbou vytiahnite batériu z náradia.**

Vaše elektrické náradie nevyžaduje žiadne doplnkové mazanie alebo údržbu. Vo vašom náradí nie sú žiadne diely, ktorých opravu by mohol vykonávať používateľ. Nikdy nepoužívajte pri čistení vášho elektrického náradia vodu alebo chemické čistiace prostriedky. Utrite a očistite náradie suchou handričkou. Vždy ukladajte toto elektrické náradie na suchom mieste. Udržujte v čistote vetracie otvory motora. Udržujte v čistote všetky ovládacie prvky. Cez vetracie štrbiny občas možno vidieť iskrenie komutátora. Je to normálny stav a nepoškodzuje to vaše náradie.

## Pre akumulátorové náradie

Rozsah okolitej teploty, na použitie a skladovanie náradia a akumulátora je 0°C-45°C.

Odporúčaný rozsah okolitej teploty pre nabíjací systém v

# VARNOST IZDELKA SPLOŠNA VARNOSTNA NAVODILA ZA ELEKTRIČNA ORODJA



**OPOZORILO!** Pred uporabo orodja, pozorno preberite vsa varnostna opozorila, navodila, preglejte ilustracije ter preverite tehnične podatke orodja. Neupoštevanje opozoril in navodil lahko privede do električnega udara in/ali resnih poškodb. Vsa opozorila in napotila shranite, ker jih boste v prihodnje še potrebovali.

Pojem „električno orodje“, ki se pojavlja v nadaljnjem besedilu, se nanaša na električna orodja z električnim pogonom (z električnim kablom) in na akumulatorska električna orodja (brez električnega kabla).

## 1. Varnost na delovnem mestu

- Delovno področje naj bo vedno čisto in dobro osvetljeno.** Nered in neosvetljena delovna področja lahko povzročijo nezgode.
- Ne uporabljajte električnega orodja v okolju, kjer lahko pride do eksplozij oziroma tam, kjer se nahajajo vnetljive tekočine, plini ali prah.** Električna orodja povzročajo iskenje, zaradi katerega se lahko prah ali para vnameta.
- Prosimo, da med uporabo električnega orodja ne dovolite otrokom ali drugim osebam, da bi se Vam približali.** Odvračanje Vaše pozornosti drugam lahko povzroči izgubo kontrole nad napravo.

## 2. Električna varnost

- Prilegati vtičak električnega orodja se mora prilegati vtičnici.** Spreminjanje vtičaka na kakršenkoli način ni dovoljeno. Pri ozemljenih električnih orodjih ne uporabljajte vtičachev z adapterji. Nespremenjeni vtičaki in ustrezne vtičnice zmanjšujejo tveganje električnega udara.
- Izogibajte se telesnemu stiku z ozemljenimi površinami kot so na primer cevi, grelci, štedilniki in hladilniki.** Tveganje električnega udara je večje, če je Vaše telo ozemljeno.
- Prosimo, da napravo zavarujete pred dežjem ali vlago.** Vdor vode v električno orodje povečuje tveganje električnega udara.
- Ne uporabljajte kabla za nošenje ali obehanje električnega orodja in ne vlecite za kabel, če želite vtičak izvleči iz vtičnice.** Kabel zavarujte pred vročino, oljem, ostrimi robovi ali premikajočimi se deli naprave. Poškodovani ali zapleteni kabli povečujejo tveganje električnega udara.
- Kadar uporabljate električno orodje zunaj, uporabljajte samo kabelske podaljške, ki so primerni za delo na prostem.** Uporaba kabelskega podaljška, ki jé primeren za delo na prostem, zmanjšuje tveganje električnega udara.
- Če je uporaba električnega orodja v vlažnem okolju neizogibna, uporabljajte stikalo za zaščito pred kvarnim tokom.** Uporaba zaščitnega stikala zmanjšuje tveganje električnega udara.

## 3. Osebná varnost

- Bodite pozorni, pazite kaj delate ter se dela z električnim orodjem lotite z razumom.** Ne uporabljajte električnega orodja, če ste utrujeni oziroma če ste pod vplivom mamil, alkohola ali zdravil. Trenutek nepazljivosti med uporabo električnega orodja je lahko vzrok za resne telesne poškodbe.
  - Uporabljajte osebno zaščitno opremo in vedno nosite zaščitna očala.** Nošenje osebne zaščitne opreme, na primer maske proti prahu, nedrsečih zaščitnih čevljev, varnostne čelade ali zaščitnih glušnikov, kar je odvisno od vrste in načina uporabe električnega orodja, zmanjšuje tveganje telesnih poškodb.
  - Izogibajte se nenamernemu zagonu.** Pred priključitvijo električnega orodja na električno omrežje in/ali na akumulator in pred dviganjem ali nošenjem se prepričajte, če je električno orodje izklopljeno. Prenašanje naprave s prstom na stikalo ali priključitev vklopljenega električnega orodja na električno omrežje je lahko vzrok za nezgodo.
  - Pred vklopljanjem električnega orodja odstranite nastavitvena orodja ali izvijače.** Orodje ali ključ, ki se nahaja v vrtečem se delu naprave, lahko povzroči telesne poškodbe.
  - Izogibajte se nenormalni telesni držji.** Poskrbite za trdno stojišče in za stalno ravnotežje. Tako boste v nepričakovanih situacijah električno orodje lahko bolje nadzorovali.
  - Nosite primerna oblačila.** Ne nosite ohlapnih oblačil in nakita. Lase, oblačila in rokavice ne približujte premikajočim se delom naprave. Premikajoči se deli naprave lahko zagrabijo ohlapno oblačilo, dolge lase ali nakit.
  - Če je na napravo možno montirati priprave za odsesavanje ali prestrezanje prahu, se prepričajte, če so le-te priključene in če se pravilno uporabljajo.** Uporaba priprave za odsesavanje prahu zmanjšuje zdravstveno ogroženost zaradi prahu.
  - Upošteвайте, da boste s pogosto uporabo orodja, z njim postali zelo domači, zaradi česar bi lahko ravnali ravnodušno, ter spregledali varnostna pravila za uporabo orodja.** Nepremišljeno ravnanje lahko že v trenutku nepazljivosti, povzroči resne poškodbe.
- ## 4. Skrbna uporaba in ravnanje z električnimi orodji
- Ne preobremenjujte naprave.** Pri delu uporabljajte električna orodja, ki so za to delo namenjena. Z ustreznim električnim orodjem boste v navedenem zmogljivostnem področju delali bolje in varneje.
  - Ne uporabljajte električnega orodja s pokvarjenim stikalom.** Električno orodje, ki se ne da več vklopiti ali izklopiti, je nevarno in ga je potrebno popraviti.
  - Pred nastavljanjem naprave, zamenjavo delov pribora ali odlaganjem naprave izvlecite vtičak iz električne vtičnice in/ali odstranite akumulator.** Ta previdnostni ukrep preprečuje nenamerni zagon



električnega orodja.

- d) Električna orodja, katerih ne uporabljate, shranjujte izven dosega otrok. Osebam, ki naprave ne poznajo ali niso prebrale teh navodil za uporabo, naprave ne dovolite uporabljati.** Električna orodja so nevarna, če jih uporabljajo neizkušene osebe.
- e) Skrbno negujte električno orodje. Kontrolirajte brezhibno delovanje premičnih delov naprave, ki se ne smejo zatikati. Če so ti deli zlomljeni ali poškodovani do te mere, da ovirajo delovanje električnega orodja, jih je potrebno pred uporabo naprave popraviti. Slabo vzdrževana električna orodja so vzrok za mnoge nezgode.**
- f) Rezalna orodja vzdržujte tako, da bodo vedno ostra in čista.** Skrbno negovana rezalna orodja z ostrimi robovi se manj zatikajo in so lažje vodljiva.
- g) Električna orodja, pribor, vsadna orodja in podobno uporabljajte ustrezno tem navodilom.** Pri tem upoštevajte delovne pogoje in dejavnost, ki jo boste opravljali. Uporaba električnih orodij v namene, ki so drugačni od predpisanih, lahko privede do nevarnih situacij.
- h) Poskrbite, da bodo ročaji in ostale prijemalne površine, vedno suhi, čisti in brez ostankov olj ali masti.** Če pride do nepredvidenih situacij, vam spolzki ročaji in prijemalne površine ne zagotavljajo varnega rokovanja in nadzora nad orodjem.

#### 5. Skrbno ravnanje in uporaba akumulatorskih orodij

- a) Akumulatorske baterije polnite samo v polnilnikih, ki jih priporoča proizvajalec.** Polnilnik, ki je namenjen določeni vrsti akumulatorskih baterij, se lahko vname, če ga boste uporabljali skupaj z drugačnimi akumulatorskimi baterijami.
- b) V električnih orodjih uporabljajte le akumulatorske baterije, ki so zanje predvidene.** Uporaba drugih akumulatorskih baterij lahko povzroči telesne poškodbe ali požar.
- c) Akumulatorska baterija, katere ne uporabljate, ne sme priti v stik s pisarniškiimi sponkami, kovanci, žebliji, vijaki in drugimi manjšimi kovinskimi predmeti, ki bi lahko povzročili premostitev kontaktov.** Kratek stik med akumulatorskimi kontakti lahko ima za posledico opekline ali požar.
- d) V primeru napačne uporabe lahko iz akumulatorske baterije izteče tekočina. Izogibajte se kontaktu z njo. Pri naključnem kontaktu s kožo spirajte z vodo.** Če pride tekočina v oko, dodatno poiščite tudi zdravniško pomoč. Iztekajoča akumulatorska tekočina lahko povzroči draženje kože ali opekline.
- e) Ne uporabljajte poškodovanih ali prilagojenih akumulatorskih baterij oz. orodij.** Poškodovane ali prilagojene akumulatorske baterije ali prilagojene akumulatorske baterije se lahko nepredvidljivo obnašajo, kar lahko povzroči požar, eksplozijo ali tveganje za poškodbe.
- f) Akumulatorske baterije ali orodja ne izpostavljajte ognju previsoki temperaturi. Izpostavljenost ognju ali previsoki temperaturi. Izpostavljenost ognju ali vročini nad 130° C lahko povzroči eksplozijo.**

- g) Upoštevajte navodila za polnjenje in ne polnite akumulatorske baterije ali orodja pri temperaturi, ki je izven območja, navedenega v navodilih. Če orodje polnite na nepravilen način ali pri temperaturah, ki so izven določenega območja, lahko pride do poškodb akumulatorske baterije, kar poveča tveganje za požar.**

#### 6. Servisiranje

- a) Vaše električno orodje naj popravlja samo kvalificirano strokovno osebje ob obvezni uporabi originalnih rezervnih delov.** Tako bo zagotovljena ohranitev varnosti naprave.
- b) Nikoli ne servisirajte poškodovanih akumulatorjev.** Poškodovane akumulatorje lahko servisira le proizvajalec ali pooblaščen servisier.

## VARNOSTNA OPOZORILA ZA POVROTNO ŽAGO

- 1. Povratno žago med uporabo trdno držite za izolirana ročaja, kajti rezilo bi lahko prišlo v stik z električnim kablom.** Stik rezila z električnim kablom pod napetostjo bi povzročil naelektritev neizoliranih delov orodja in električni udar.
- 2. Uporabite objemke ali drug praktičen način za pritrditev in podporo obdelovanca na stabilno površino.** Če obdelovanec držite z roko ali ob svojem telesu, obdelovanec ni stabilen, kar lahko povzroči izgubo nadzora.

## VARNOSTNA OPOZORILA ZA AKUMULATOR







- a) Ne razstavljajte, odpirajte ali odstranjujte celic akumulatorja.**
- b) Pazite, da ne povzročite kratkega stika med kontaktoma akumulatorja.** Akumulatorjev nikoli ne shranjujte v škatli ali predalu, kjer bi lahko prišlo do kratkega stika zaradi stika kontaktov s prevodnimi predmeti. Kadar akumulator ni nameščen v orodju, ga hranite proč od drugih kovinskih predmetov, kot so sponke za papir, kovanci, ključji, žebliji, vijaki ali drugi drobni kovinski predmeti, ki bi lahko omogočili stik med kontaktoma. Če pride do stika med kontaktoma akumulatorja, to lahko povzroči požar.
- c) Akumulatorja ne izpostavljajte vročini ali ognju. Poskrbite, da ne bo izpostavljen neposredni sončni svetlobi.**
- d) Akumulatorja ne izpostavljajte mehanskim udarcem.**
- e) Če opazite, da akumulator pušča, pazite, da tekočina ne bo prišla v stik z očmi. Če akumulatorska tekočina vseeno pride v stik z očmi, izperite prizadeto območje z obilo vode in poiščite zdravniško pomoč.**
- f) Akumulator shranjujte na čistem in suhem mestu.**
- g) Če se akumulator zamaže, ga takoj očistite s čisto in suho krpo.**



- h) Akumulator morate pred uporabo napolniti. Pri polnjenju akumulatorja vedno upoštevajte predpisana navodila in postopke.**
- i) Če akumulatorja ne polnite, ga odstranite iz polnilca.**
- j) Po daljšem obdobju skladiščenja, boste za doseg maksimalne zmogljivosti akumulatorja verjetno morali slednjega nekajkrat napolniti in izprazniti.**
- k) Za polnjenje uporabljajte le polnilnike, ki jih je predpisal WORX. Nikoli ne uporabljajte polnilnikov, ki niso posebej namenjeni za polnjenje vašega akumulatorja.**
- l) Nikoli ne uporabljajte polnilcev, ki niso posebej zasnovani za polnjenje vašega akumulatorja.**
- m) Akumulatorje shranjujte izven dosega otrok.**
- n) Za podrobnosti, si oglejte gradivo, ki je bilo priloženo akumulatorju.**
- o) Če orodja ne uporabljate, iz njega odstranite akumulator.**
- p) Akumulatorje odlagajte skladno s predpisi.**
- q) V napravi ne uporabljajte celic različnih proizvajalcev, zmogljivosti, velikosti ali tipa.**
- r) Baterije držite stran od mikrovalov in visokega tlaka.**

## SIMBOLI

	Zaradi zmanjševanja nevarnosti poškodb, se temeljito seznanite z navodili za uporabo
	Opozorilo
	Uporabljajte zaščito za ušesa
	Uporabljajte zaščito za oči
	Nosite zaščitno masko za prah
	Poskrbite, da boste pred menjavanjem dodatkov odstranili akumulator.
	Nosite zaščitne rokavice
	Med žaganjem pritisnite na orodje z zmernim pritiskom, kajti tako boste dosegali natančne rezultate

	Les
	Kovina
	Plastika
	Če se z baterijo ne ravna pravilno, lahko pride v vodni krog in povzroči škodo ekosistemu. Izrabljenih baterij ne odvrzite kot nesortirane komunalne odpadke.
	Prepovedano sežiganje.
	Litij-ionska baterija, ki je označena s simboli, povezanimi z "ločenim zbiranjem" vseh baterijskih vložkov in baterijskih vložkov. Nato se reciklira ali odstrani, da se zmanjša vpliv na okolje. Baterijski paketi so lahko škodljivi za okolje in zdravje ljudi, ker vsebujejo škodljive snovi.
	Odpadnih električnih naprav ne smete zavreči skupaj z ostalimi gospodinjstskimi odpadki. Dostavite jih na mesto za ločeno zbiranje odpadkov. Glede podrobnosti, se posvetujte z lokalno službo za ravnanje z odpadki.

101

## SESTAVNI DELI

- REZILO**
- NAGIBA PODNOŽJA**
- REŽA ZA OBJEMKO REZILA BREZ ORODJA**
- DIODA LED**
- GUMB ZA IZBIRO NIHALA**
- VARNOSTNO STIKALO**
- STIKALO ON/OFF**
- AKUMULATOR \***
- GUMB ZA SPROSTITVE AKUMULATORJA \***

## 10. BREZORODNO VPENJALO ZA REZILA

## 11. GUMB ZA NASTAVITEV GLOBINE NOGE

\* Pri standardni dobavi niso vključeni vsi prikazani dodatki.

## TEHNIČNI PODATKI

Vrsta izdelka **WX516 WX516.X (500-519-zasnova naprave, predstavnik žag)**

		WX516	WX516.X**
Napetost		20V $\approx$ Max***	
Št. vrt. brez obremenitve		0-3000/min	
Dolžina obdelovanca		29mm	
Zmo-gljivost rezanja	Les	300mm	
	Jeklo	12mm	
Teža strojčka (Golo orodje)		2.5kg	

\*\* X = 1-999, A-Z, M1-M9 so samo za različne kupce, med temi modeli ni nobenih varnostnih sprememb.

\*\*\* Napetost merjena brez obremenitve. Začetna napetost akumulatorja doseže maksimum 20 V. Običajna napetost je 18 V.

## PODATKI O HRUPU

Vrednotena raven zvočnega tlaka  $L_{pA} = 75.0$  dB(A)

$K_{pA} = 5$  dB(A)

Vrednotena raven zvočne moči  $L_{WA} = 86.0$  dB(A)

$K_{WA} = 5$  dB(A)

**Uporabljajte zaščito za ušesa.**

## PODATKI O VIBRACIJAH

Skupne vrednosti oscilacij (vektorski seštevek treh smeri), skladno z EN 62841:

Žaganje lesa	Vrednost emisije vibracij $a_{n,B} = 5.48$ m/s <sup>2</sup>
	Nezanesljivost meritve $K = 1.5$ m/s <sup>2</sup>
Žaganje lesenih tramov	Vrednost emisije vibracij $a_{n,WB} = 5.53$ m/s <sup>2</sup>
	Nezanesljivost meritve $K = 1.5$ m/s <sup>2</sup>

Deklarirana skupna raven vibracij ter deklarirana vrednost emisij hrupa, sta bili izmerjeni skladno s standardno testno metodo in služita primerjavi orodij med seboj. Deklarirano skupno raven vibracij ter deklarirano vrednost emisij hrupa, lahko uporabljate tudi kot osnovo za ocenjevanje izpostavljenosti

**⚠ OPOZORILO:** Dejanski vrednosti emisij vibracij ter hrupa med uporabo orodja, se lahko razlikujeta od navedenih, kajti nanju vpliva tudi način uporabe orodja ter vrsta obdelovanca, predvsem pa naslednje okoliščine: Način uporabe orodja in materiali, ki jih lahko obdelujete. Ali je orodje v dobrem stanju in ustrezno vzdrževano. Ali uporabljate ustrezni dodatek in njegova brezhibnost. Čvrstost oprijema ročajev in morebitna uporaba dodatkov za zmanjševanje vibracij. Uporaba orodja za predviden namen, skladen s temi navodili.

**Če orodja ne uporabljate pravilno, lahko povzroči vibracijski sindrom zapestja in rok.**

**⚠ OPOZORILO:** Če želimo resnično natančno oceniti raven izpostavljenosti v dejanskih okoliščinah, moramo upoštevati tudi vse faze delovnega procesa, tudi število vklopov in izklopov strojčka ter čas, ko deluje v prostem teku in neobremenjeno. To lahko znatno zmanjša raven izpostavljenosti tekom celotnega delovnega procesa.

Pomoč pri zmanjševanju tveganja pri izpostavljenosti vibracijam in hrupu.

VEDNO uporabljajte le ostre pripomočke.

Orodje vzdržujte skladno s temi navodili in poskrbite, da bo dobro namazano (kjer je potrebno).

Če boste orodje uporabljali redno, potem investirajte v dodatke za zmanjševanje vibracij in hrupa.

Delo si organizirajte tako, da boste opravila z visoko ravnjo vibracij izvajali v več fazah, tekom nekaj dni.

Kategorija	Vtipkajte	Zmogljivost
20V Akumulator	WA3014	4.0Ah
	WA3644	4.0Ah
	WA3570	5.0Ah
	WA3645	5.0Ah
20V Polnilnik	WA3760	0.4A
	WA3772	2.0A
	WA3880	2.0A
	WA3883	4.0A

Priporočamo, da pribor kupite v trgovini, kjer se orodje prodaja. Za več podrobnosti glejte paket dodatne opreme. Osebe trgovine vam lahko pomagata in svetuje.

## NAVODILA ZA UPORABO

 **OPOMBA:** Preden začnete uporabljati strojček, si pozorno preberite navodila.

### Namen uporabe:

Strojček uporabljajte le za žaganje lesa, plastike, kovine in gradbenih materialov, med žaganjem pa naj bo trdno prislonec ob obdelovanec. Primeren je za navpične in poševne reze.

## SESTAVLJANJE IN NAČIN UPORABE

Opravo	Slika
Polnjenje akumulatorja	Glejte sliko A1
Nameščanje/ Odstranjevanje akumulatorja	Glejte sliko A2
Brezorodno pritrdjevanje rezila	Glejte sliko B
Stikalo za vklop/izklop <b>OPOZORILO:</b> LED-lučka bo samodejno osvetlila delovno območje, ko je izdelek vklopljen. <b>OPOZORILO:</b> Vaša žaga je opremljena z gumbom za zaklepanje. Pritisnite gumb za zaklepanje, da zaklenete sprožilno stikalo. Vedno zaklenite sprožilno stikalo, ko nosite ali shranjujete stro	Glejte sliko C1
Gumb za izbiranje hitrosti	Glejte sliko C2
OBMOČJA PRIJEMA	Glejte sliko D
Nastavitev nagiba podnožja <b>OPOZORILO:</b> Položaj noge prilagodite glede na dolžino rezila in debelino obdelovanca; vedno poskrbite, da rezilo sega čez obdelovanec skozi celoten hod.	Glejte sliko E1, E2, E3
<b>GUMB ZA IZBIRO NIHALA</b> Hitrost nihala prilagodite glede na material in debelino obdelovanca. Položaj OFF (IZKLOP): Fini rezi v tanke obdelovance; kakovost rezalne površine je bolj zaželeno kot hitrost; rezanje kovine. Položaj ON (VKLOP): Hitri rezi v mehke materiale (npr. mehek les); rezanje v smeri lesnih vlaken.	Glejte sliko F
Žaganje z izpiranjem	Glejte sliko G, H
Žaganje lesa	Glejte sliko I
Žaganje kovin	Glejte sliko J

Žaganje plastike/aluminija	Glejte sliko K
Izzaganje žepov (le v mehke materiale)	Glejte sliko L

## NAPOTKI ZA UPORABO BREŽIČNE POVRATNE ŽAGE

Če se vaše električno orodje preveč segreje, ga dve do tri minute pustite neobremenjenega delovati s polno hitrostjo, da se motor ohladi.

Vedno poskrbite, da bo obdelovanec trdno vpet in se ne bo mogel premikati.

Med rezanjem naj bo varovalo rezila čvrsto pritisnjeno ob obdelovanec, kajti tako zmanjšate vibracije, odskakanje rezila ter nevarnost, da bi rezilo počilo.

## VZDRŽEVANJE

### Pred vsakim prilagajanjem, servisiranjem ali vzdrževanjem, odstranite akumulator iz orodja.

Vaša naprava ne zahteva dodatnega mazanja. Naprava tudi nima nobenih delov, ki bi jih morali servisirati. Za čiščenje strojčka nikoli ne uporabljajte vode ali kemičnih sredstev. Obrišite jo le s suho krpo. Napravo vedno shranjujte na suhem mestu. Poskrbite, da bodo prezačevalne odprtine čiste. Vsi elementi krmiljenja morajo biti čisti, brez prahu. Med uporabo strojčka boste skozi prezačevalne reže lahko opazili iskrenje. To je običajno in ne bo poškodovalo strojčka.

## Za akumulatorska orodja

Razpon temperature okolice za uporabo in shranjevanje orodja in baterije je 0°C-45°C.

Priporočeni razpon temperature okolice za polnilni sistem med polnjenjem je 0°C-40°C).

## VAROVANJE OKOLJA

 Odpadnih električnih naprav ne smete zavreči skupaj z ostalimi gospodinjstskimi odpadki. Dostavite jih na mesto za ločeno zbiranje odpadkov. Glede podrobnosti, se posvetujte z lokalno službo za ravnanje z odpadki.

# IZJAVA O SKLADNOSTI

MI,  
Positec Germany GmbH  
Postfach 32 02 16, 50796 Cologne, Germany

izjavljamo, da je izdelek,  
Opis izdelka **Akumulatorska sabljasta žaga**  
Vrsta izdelka **WX516 WX516.X (516-zasnova naprave,**  
**predstavnik žag)**  
Funkcija **Žaganje različnih materialov**

in izpolnjuje naslednje standarde:

**2006/42/EC**  
**2014/30/EU**  
**2011/65/EU&(EU)2015/863**

Oseba, ki je pooblaščenca za skladnost tehnične dokumentacije  
**EN 62841-1, EN 62841-2-11, EN IEC 55014-1, EN IEC 55014-2, EN IEC 63000**

Oseba, ki je pooblaščenca za skladnost tehnične dokumentacije,  
**Ime: Marcel Filz**  
**Naslov: Positec Germany GmbH**  
**Postfach 32 02 16, 50796 Cologne, Germany**

104 



2020/10/25  
Allen Ding  
Namestnik glavnega inženirja za testiranje in certificiranje  
Positec Technology (China) Co., Ltd.  
18, Dongwang Road, Suzhou Industrial Park, Jiangsu 215123, P. R. China

# БЕЗОПАСНОСТЬ ИЗДЕЛИЯ ОБЩИЕ ПРАВИЛА ТЕХНИКИ БЕЗОПАСНОСТИ ПРИ РАБОТЕ С ЭЛЕКТРОИНСТРУМЕНТОМ

**!** **ПРЕДОСТЕРЕЖЕНИЕ!** Внимательно ознакомьтесь с инструкциями и предостережениями по технике безопасности. Невыполнение всех нижеприведенных инструкций и рекомендаций может привести к поражению электрическим током, пожару и серьезным травмам.

**Сохраните все предостережения и инструкции для дальнейшего пользования.**

В дальнейшем термин “электроинструмент” используется как для работающего от сети (проводного) электроинструмента, так и для электроинструмента, работающего от аккумулятора (беспроводного).

## 1. БЕЗОПАСНОСТЬ НА РАБОЧЕМ МЕСТЕ

- a) **Содержите рабочее место в чистоте и хорошо освещенным.** Загроможденные и плохо освещенные зоны способствуют возникновению несчастных случаев.
- b) **Не работайте с инструментом во взрывоопасной атмосфере, в присутствии воспламеняемых жидкостей, газов или пыли.** Возникающие при работе электроинструмента искры могут привести к воспламенению горючих веществ.
- c) **При работе с инструментом дети и посторонние должны находиться на безопасном расстоянии.** Отвлечение внимания может привести к потере вами контроля.

## 2. ЭЛЕКТРОБЕЗОПАСНОСТЬ

- a) **Штепсельные вилки электроинструментов должны соответствовать розеткам.** Никогда никоим образом не изменяйте соединительную вилку. При заземленных электроинструментах не используйте никаких переходников. Неизменные вилки и соответствующие розетки снижают риск поражения электротоком.
- b) **Избегайте физического контакта с заземленными поверхностями, такими, как трубы, радиаторы, плиты и холодильники.** Риск поражения электротоком повышается, если ваше тело будет заземлено.
- c) **Не подвергайте электроинструменты воздействию дождя или высокой влажности.** Попадание воды в

электроинструмент повышает опасность поражения электротоком.

- d) **Правильно обращайтесь с электрокабелем. Никогда не используйте кабель для переноски электроинструмента, а также не тяните за кабель для выключения из розетки. Держите кабель на безопасном расстоянии от источников тепла, масла, острых кромок и движущихся частей.** Поврежденные или запутанные кабели повышают риск поражения электротоком.
- e) **При работе с электроинструментом вне помещений используйте удлинители, которые предназначены для работы на открытом воздухе.** Это снижает риск поражения электротоком.
- f) **При использовании электроинструмента во влажном помещении его необходимо подключать к электросети через устройство защитного отключения (УЗО).** Использование УЗО снижает риск поражения электротоком.

## 3. ЛИЧНАЯ БЕЗОПАСНОСТЬ

- a) **Будьте внимательны: следите за тем, что вы делаете, и руководствуйтесь здравым смыслом, работая с электроинструментом. Не используйте электроинструмент, если вы устали или находитесь под воздействием сильнодействующих средств, алкоголя или медикаментов.** Потеря внимания даже на короткое мгновение при работе с электроинструментом может привести к серьезным травмам.
- b) **Используйте индивидуальные средства защиты. Всегда надевайте средства защиты глаз.** Такие средства защиты, как респиратор, нескользящая защитная обувь, каска или защитные наушники, используемые в соответствующих условиях, снижают риск получения травм.
- c) **Предотвращайте случайный запуск электроинструмента. Убедитесь, что выключатель находится в положении “Выключено” перед подключением к электросети и / или аккумуляторной батареи, сборкой или переносом электроинструмента.** Переноска инструмента с пальцем на кнопке пуска или включение в сеть электроинструмента с включенным выключателем способствует несчастному случаю.
- d) **Удаляйте все регулировочные приспособления или гаечные ключи перед включением электроинструмента.** Оставленные на вращающихся деталях электроинструмента, они могут привести к травме.

- e) **Не перенапрягайтесь. Постоянно занимайте устойчивое положение и поддерживайте равновесие.** Это позволяет лучше контролировать электроинструмент в непредвиденных ситуациях.
- f) **Одевайтесь надлежащим образом. Не надевайте свободную одежду или украшения. Держите волосы, одежду и перчатки на расстоянии от движущихся частей.** Свободную одежду, украшения или длинные волосы может затянуть в движущиеся части.
- g) **Используйте предусмотренные средства и устройства для сбора и удаления пыли, если инструмент оснащен таковыми.** Использование таких средств может снизить опасности, связанные с пылью.
- h) **Не позволяйте осведомленности, полученной в результате частого использования инструментов, заставить вас расслабиться и игнорировать принципы техники безопасности при работе с инструментом.** Неосторожное действие может привести к серьезным травмам в течение доли секунды.

#### 4. ИСПОЛЬЗОВАНИЕ ЭЛЕКТРОИНСТРУМЕНТА И УХОД ЗА НИМ

- a) **Не перегружайте электроинструмент. Используйте подходящий инструмент для каждой определенной цели.** Правильно подобранный электроинструмент выполнит работу лучше и надежнее на уровне, для которого он предназначен.
- b) **Не используйте электроинструмент, если выключатель невозможно включить или выключить.** Любой электроинструмент, который невозможно контролировать выключателем, представляет опасность и должен быть отремонтирован.
- c) **Отсоедините штепсель от электросети и / или аккумуляторную батарею от электроинструмента перед проведением каких-либо настроек, сменой насадок или хранением электроинструмента.** Подобные предохранительные меры снижают опасность случайного пуска электроинструмента.
- d) **Храните не использующиеся электроинструменты в местах, недоступных для детей. Не разрешайте работать с электроинструментом лицам, которые не знают его особенностей или не ознакомлены с данной инструкцией.** Электроинструменты в руках необученных пользователей представляют опасность.
- e) **Поддерживайте электроинструмент в исправном состоянии. Проверяйте инструмент на предмет смещения или заедания движущихся частей,**

**поломки деталей или любых иных неисправностей, могущих повлиять на работу электроинструмента. В случае повреждения следует отремонтировать электроинструмент перед применением.** Многие несчастные случаи вызваны плохим уходом за электроинструментом.

- f) **Режущий инструмент должен быть заточенным и чистым.** При поддержании режущих инструментов в надлежащем состоянии и с острыми режущими кромками вероятность их заклинивания уменьшается и ими легче управлять.
  - g) **Используйте электроинструмент, принадлежности, сверла и т. п. в соответствии с данными инструкциями, спецификой конкретного типа электроинструмента, учитывая условия работы и выполняемую задачу.** Использование электроинструмента для иных операций, помимо тех, для которых он предназначен, может привести к возникновению опасной ситуации.
  - h) **Ручки и поверхности для захвата должны быть сухими, чистыми и без следов масла и смазки.** Скользкие ручки и поверхности для захвата не позволяют безопасно обращаться с инструментом и контролировать его в непредвиденных ситуациях.
- #### 5. ИСПОЛЬЗОВАНИЕ АККУМУЛЯТОРНОГО ИНСТРУМЕНТА И УХОД ЗА НИМ
- a) **Производите подзарядку аккумулятора только при помощи оригинального зарядного устройства.** Зарядное устройство, которое подходит для одного типа аккумуляторной батареи, может привести к пожару, когда используется с другим типом аккумуляторной батареи.
  - b) **Используйте аккумуляторный инструмент только с оригинальными аккумуляторами.** Использование любого другого типа аккумулятора может привести к травме или пожару.
  - c) **Неиспользуемые аккумуляторные батареи храните отдельно от металлических предметов, таких как скрепки для бумаги, монеты, ключи, гвозди, винты и тому подобное, которые могут замкнуть контакты батареи.** Замыкание контактов аккумуляторной батареи может привести к ожогам или пожару.
  - d) **В критических ситуациях из аккумулятора может вытекать жидкость – избегайте контакта с ней. Если жидкость все же попала на поверхность кожи, смойте ее большим количеством воды. При попадании жидкости в глаза срочно обратитесь за медицинской помощью.**

Жидкость, вытекающая из аккумулятора, может вызвать раздражение или ожоги.

- e) **Не используйте аккумуляторную батарею или инструмент, который поврежден или модифицирован.** Поврежденные или модифицированные аккумуляторные батареи могут срабатывать непредсказуемым образом, что может привести к пожару, взрыву или риску получения травмы.
- f) **Не подвергайте аккумуляторную батарею или инструмент воздействию огня или чрезмерно высокой температуры.** Воздействие огня или температуры выше 130 °C может привести к взрыву.
- g) **Следуйте всем инструкциям по зарядке и не заряжайте аккумулятор или инструмент вне диапазона температур, указанного в инструкциях.** Неправильная зарядка или температура, выходящая за пределы указанного диапазона, может повредить аккумулятор и повысить риск возгорания.

## 6. СЕРВИСНОЕ ОБСЛУЖИВАНИЕ

- a) **Ремонт электроинструмента должен выполняться квалифицированным персоналом с использованием только оригинальных запасных частей.** Это гарантирует безопасность его использования.
- b) **Никогда не обслуживайте поврежденные аккумуляторы.** Обслуживание аккумуляторных батарей должно выполняться только производителем или авторизованными поставщиками сервисных услуг.

# ИНСТРУКЦИИ ПО БЕЗОПАСНОСТИ ДЛЯ САБЕЛЬНЫХ ПИЛ

- 1. **Удерживайте сабельную пилу за изолированные захватные поверхности, когда выполняете операцию, при которой режущий аксессуар может входить в контакт со скрытой проводкой.** Контакт с проводом под напряжением приведет к тому, что металлические части электроинструмента также будут проводить ток, что может стать причиной удара электротоком оператора.
- 2. **Используйте зажимы или другой практичный способ фиксации и удержания обрабатываемого предмета на устойчивой опоре.** Удержание обрабатываемого предмета в руке или с помощью своего тела ведет к его неустойчивости и может привести к потере контроля.







# ПРАВИЛА ТЕХНИКИ БЕЗОПАСНОСТИ ДЛЯ АККУМУЛЯТОРНОЙ БАТАРЕИ

- a) **Не допускается разбирать, вскрывать, измельчать элементы питания и аккумуляторную батарею.**
- b) **Не допускается накоротко замыкать элементы питания или аккумулятор.** Не допускается беспорядочно хранить элементы питания или аккумулятор в коробке или ящике, где они могут замкнуть друг друга или могут быть замкнуты другими металлическими предметами. Если аккумуляторная батарея не используется, держите ее подальше от металлических предметов, таких как зажимы, монеты, гвозди, винты и прочие металлические предметы небольшого размера, которые могут соединить клеммы друг с другом. Короткое замыкание клемм батареи может стать причиной ожогов или пожара.
- c) **Не допускается подвергать аккумуляторную батарею воздействию высоких температур или пламени.** Избегайте хранения аккумуляторной батареи в местах, подверженных воздействию прямого солнечного света.
- d) **Не допускается подвергать аккумуляторную батарею механическим ударам**
- e) **В случае протечки аккумуляторной батареи, не допускайте контакта электролита с кожей или глазами.** В случае такого контакта необходимо промыть пораженный участок обильным количеством воды и обратиться за медицинской помощью.
- f) **Аккумуляторную батарею необходимо содержать в чистоте и сухости.**
- g) **В случае загрязнения контактов аккумуляторной батареи их необходимо протереть чистой сухой тканью.**
- h) **Аккумуляторную батарею необходимо заряжать перед использованием.** Всегда следуйте данной инструкции и используйте правильный порядок зарядки.
- i) **Не допускается оставлять аккумулятор на заряженном устройстве, если он не используется.**
- j) **После продолжительного хранения может потребоваться несколько раз зарядить и разрядить аккумуляторную батарею для достижения максимальной**



эффективности ее работы.

- к) Используйте только зарядные устройства, указанные Worx. Не допускается использовать какие-либо зарядные устройства, за исключением специально предназначенных для данного оборудования.**
- л) Не допускается использовать какие-либо аккумуляторные батареи, не предназначенные для использования с данным оборудованием.**
- м) Храните аккумуляторную батарею в местах, недоступных для детей.**
- н) Следует сохранить оригинальную документацию на изделие для будущего использования.**
- о) По возможности извлекайте аккумуляторную батарею из изделия, если она не используется.**
- р) Утилизируйте аккумуляторную батарею должным образом.**
- q) Не используйте с устройством элементы разного производства, емкости, размера или типа.**
- г) Храните аккумуляторы вдали от воздействия микроволнового излучения и высокого давления.**

	Носите защитные перчатки
	Пила с умеренным давлением для достижения оптимальных и точных результатов резки
	Дерево
	Металл
	Пластмасса
	Запрещается подвергать воздействию дождя или воды
	Запрещается подвергать воздействию пламени
	Литий-ионный аккумулятор Этот продукт был отмечен символом, связанным с «раздельным сбором» для всех батарейных блоков и батареи. Затем он утилизируется или раскреплен, чтобы уменьшить воздействие на окружающую среду. Батарейный блок могут быть вредны для окружающей среды и здоровья человека, поскольку они содержат вредные вещества. местный пункт сбора или переработки

## УСЛОВНЫЕ ОБОЗНАЧЕНИЯ

	Чтобы уменьшить риск травм, пользователь должен прочитать руководство по эксплуатации
	Предостережение
	Наденьте защиту для слуха
	Наденьте защиту для глаз
	Наденьте пылезащитную маску
	Прежде чем менять аксессуары, необходимо убедиться, что аккумулятор извлечен

## ПЕРЕЧЕНЬ КОМПОНЕНТОВ

1. ЛЕЗВИЕ
2. КНОПКА БЛОКИРОВКИ
3. ПАЗ ДЕРЖАТЕЛЯ ПИЛЬНОГО ПОЛОТНА
4. АККУМУЛЯТОР
5. РЫЧАГ ОСВОБОЖДЕНИЯ ЗАЖИМА ЛЕЗВИЯ
6. УПРАВЛЕНИЕ ФУНКЦИЕЙ МАЯТНИКА
7. ТРИГГЕРНЫЙ ПЕРЕКЛЮЧАТЕЛЬ ВКЛ./ВЫКЛ.
8. АККУМУЛЯТОРНАЯ БАТАРЕЯ\*
9. КНОПКА ВЫСВОБОЖДЕНИЯ АККУМУЛЯТОРНОЙ БАТАРЕИ\*
10. РЫЧАГ ДЕРЖАТЕЛЯ ПИЛЬНОГО ПОЛОТНА
11. КНОПКА РЕГУЛИРОВКИ ПОЛОЖЕНИЯ БАШМАКА

\* Не все показанные или описанные аксессуары включены в стандартный комплект.

## ТЕХНИЧЕСКИЕ ДАННЫЕ

Тип WX516 WX516.X (500–519 — типовое обозначение сабельных пил)

		WX516	WX516.X**
Напряжение		20V  Max***	
Скорость без нагрузки		0-3000/min	
Длина хода		29mm	
Возможность реза max	Дерево	300mm	
	Сталь	12mm	
Вес инструмента (собственный)		2.5kg	

\*\* X=1-999,A-Z,M1-M9 используются только для разных инструментов. Безопасная соответствующая замена между данными моделями невозможна.

\*\*\*Напряжение измерено без рабочей нагрузки. Первоначальное напряжение аккумулятора достигает максимум 20 В. Номинальное напряжение составляет 18 В.

## ИНФОРМАЦИЯ О ШУМЕ

Измеренное звуковое давление  $L_{pA} = 75.0 \text{ dB(A)}$

$K_{pA} = 5 \text{ dB(A)}$

Измеренная мощность звука  $L_{wA} = 86.0 \text{ dB(A)}$

$K_{wA} = 5 \text{ dB(A)}$

Носите защиту органов слуха.

## ИНФОРМАЦИЯ О ВИБРАЦИИ

Суммарные значения вибрации (трехкомпонентная векторная сумма), определенные согласно EN 62841:

Резка досок	Измеренная вибрация $a_{h,v} = 5.48 \text{ m/s}^2$
	Погрешность $K = 1.5 \text{ m/s}^2$
Резка деревянных балок	Измеренная вибрация $a_{h,vb} = 5.53 \text{ m/s}^2$
	Погрешность $K = 1.5 \text{ m/s}^2$

Заявленное общее значение вибрации и заявленное значение шума были измерены в соответствии со стандартным методом испытаний и могут использоваться для сравнения одного инструмента с другим. Заявленное общее значение вибрации и заявленное значение уровня шума также могут использоваться для предварительной оценки воздействия.



**ПРЕДОСТЕРЕЖЕНИЕ:** Значение вибрации при фактическом использовании электроинструмента может отличаться от заявленного значения в зависимости от того, как инструмент используется:

Как используется инструмент, и какие материалы подвергаются резке или сверлению. Хорошее состояние инструмента и его хорошее обслуживание.

Использование правильного аксессуара для инструмента и обеспечение его остроты и хорошего состояния.

Крепость удержания рукояток и использование антивибрационных аксессуаров.

Используется ли инструмент в соответствии с его предназначением и этими инструкциями.

Этот инструмент может вызвать тремор рук при

его неправильном использовании.



**ПРЕДОСТЕРЕЖЕНИЕ:** Чтобы быть точной, оценка уровня воздействия в реальных условиях использования должна также учитывать все части рабочего цикла, такие как время, когда инструмент выключен и когда он работает на холостом ходу и не выполняет работу. Это может значительно снизить уровень воздействия за весь рабочий период.

Помогает минимизировать риск возникновения тремора рук.

**ВСЕГДА** используйте острые резцы, сверла и режущие диски.

Обслуживайте этот инструмент в соответствии с этими инструкциями и хорошо смазывайте (при необходимости)

При регулярном использовании инструмента - приобретите антивибрационные аксессуары.

Избегайте использования инструментов при температурах 10°C или ниже.

Планируйте ваш рабочий график так, чтобы распределить использование инструмента с наибольшей вибрацией на несколько дней.

Категория	Тип	Ёмкость
Аккумулятор 20 В	WA3014	4.0Ah
	WA3644	4.0Ah
	WA3570	5.0Ah
	WA3645	5.0Ah
Зарядное устройство 20 В	WA3760	0.4A
	WA3772	2.0A
	WA3880	2.0A
	WA3883	4.0A

Мы рекомендуем Вам приобрести аксессуары, перечисленные в приведенном выше списке, в том же магазине, где продавался инструмент. Обратитесь к упаковке для получения дополнительной информации. Персонал магазина может помочь Вам и дать совет.

## ИНСТРУКЦИИ ПО ЭКСПЛУАТАЦИИ



**ПРИМЕЧАНИЕ:** Перед использованием инструмента внимательно прочитайте инструкцию.

### ПРЕДУСМОТРЕННОЕ ИСПОЛЬЗОВАНИЕ

Инструмент предназначен для продольной и

поперечной резки дерева и других материалов, когда инструмент прочно закреплен на обрабатываемом предмете. Подходит для реза по прямой и изогнутой линии.

## СБОРКА И ЭКСПЛУАТАЦИЯ

Операция	Рисунок
Зарядка аккумулятора	См. Рис. А1
Установка/Извлечение аккумулятора	См. Рис. А2
Установка лезвия, не требующая использования инструментов	См. Рис. В
Включение и выключение ПРИМЕЧАНИЕ. При включении инструмента светодиодная лампа автоматически освещает рабочую зону. ПРИМЕЧАНИЕ. Пила оборудована кнопкой блокировки. Нажмите кнопку блокировки, чтобы заблокировать курок-переключатель. При переноске и хранении инструмента обязательно блокируйте курок-переключатель.	См. Рис. С1
Безопасный переключатель вкл./выкл. I	См. Рис. С2
Области захвата	См. Рис. D
Регулировка башмака ПРИМЕЧАНИЕ. Отрегулируйте положение башмака в соответствии с длиной полотна и толщиной заготовки; обязательно следите за тем, чтобы во время хода полотна выступало за пределы заготовки.	См. Рис. E1, E2, E3

Переключатель маятникового хода Отрегулируйте скорость маятникового хода в зависимости от материала и толщины заготовки. Положение OFF (Выкл.) Точная резка тонких заготовок; качество поверхности резания важнее скорости; резка металла. Положение ON (кл.) Быстрое пиление мягких материалов (например, древесина мягких пород); пиление в направлении волокна древесины.	См. Рис. F
Резка заподлицо	См. Рис. G, H
Резка дерева	См. Рис. I
Резка металла	См. Рис. J
Резка пластмассы / алюминия	См. Рис. K
Вырез (только мягкие материалы)	См. Рис. L

## СОВЕТЫ ПО РАБОТЕ С АККУМУЛЯТОРНОЙ САБЕЛЬНОЙ ПИЛОЙ

При сильном нагревании инструмента для охлаждения электродвигателя задайте максимальную скорость и дайте поработать инструменту без нагрузки 2-3 минуты. Всегда следите за тем, чтобы заготовка надежно удерживалась или зажималась для предотвращения ее смещения. Ограждение полотна должно плотно прижиматься к обрабатываемому материалу, чтобы снизить вибрацию пилы, биение и возможность поломки полотна.

## ТЕХНИЧЕСКОЕ ОБСЛУЖИВАНИЕ

**Снимите аккумуляторную батарею с инструмента перед выполнением любых наладочных работ, технического обслуживания или ремонта.**

Электроинструмент не требует дополнительной смазки или обслуживания. В электроинструменте отсутствуют детали, подлежащие обслуживанию пользователем.

Никогда не используйте воду или химические чистящие средства для чистки электроинструмента. Протирайте его сухой тканью. Всегда храните электроинструмент в сухом месте. Содержите в чистоте вентиляционные отверстия двигателя. Очищайте от пыли все рабочие органы управления. Иногда через вентиляционные отверстия вы можете увидеть искры. Это нормально и не повредит ваш электроинструмент.

## ДЛЯ АККУМУЛЯТОРНОГО ИНСТРУМЕНТА

Диапазон температуры окружающей среды для использования и хранения инструмента и аккумулятора составляет 0°C-45°C. Рекомендуемый диапазон температуры окружающей среды для системы зарядки во время зарядки составляет 0°C-40°C.

## ОХРАНА ОКРУЖАЮЩЕЙ СРЕДЫ

 Отходы электротехнической продукции не следует утилизировать с бытовыми отходами. Они должны быть доставлены в местный центр утилизации для надлежащей переработки.

# ДЕКЛАРАЦИЯ СООТВЕТСТВИЯ

Мы,  
Positec Germany GmbH  
Postfach 32 02 16, 50796 Cologne, Germany

Заявляем, что продукт,  
Марки **Поршневая пила с батарейным питанием**  
Моделей **WX516 WX516.X (516-обозначение машин  
и механизмов, представляющих поршневую пилу с  
батарейным питанием)**  
Моделей **Распиловка различных материалов**

Соответствует положениям Директив,  
**2006/42/ЕС**  
**2014/30/EU**  
**2011/65/EU&(EU)2015/863**

И стандартам  
**EN 62841-1, EN 62841-2-11, EN IEC 55014-1, EN IEC**  
**55014-2, EN IEC 63000**

Лицо с правом компилирования данного  
технического файла,  
**имя: Marcel Filz**  
**Адрес: Positec Germany GmbH**  
**Postfach 32 02 16, 50796 Cologne, Germany**

112



2020/10/25  
Allen Ding  
Заместитель главного инженера, Тестирование и  
сертификация  
Positec Technology (China) Co., Ltd.  
18, Dongwang Road, Suzhou Industrial  
Park, Jiangsu 215123, P. R. China

---

**СТРАНА ТЕЛЕФОН ТЕХПОДДЕРЖКИ**

---

Россия 7 (495) 136-83-96



---

**EAC**

Импортер: ООО «КВТ Эксперт»

Адрес: Россия, Москва, 119607, проспект Мичуринский, дом 31, корпус 7, помещение 40/2

Телефон: +7 (495) 107-02-72

Электронная почта [kvt@kvt-service.ru](mailto:kvt@kvt-service.ru)

Страна производства: КНР

Изготовитель: Позитек Технолоджи (КНР) Ко., Лтд.

Адрес: Номер 18, Донванг Роуд, Сучжоу Индастриал Парк, Цзянсу, КНР

Срок службы изделия: 6 лет

Срок гарантии: 2 года

Дата производства изделия: указана на изделии

Уполномоченное лицо для принятия претензий: ООО «ПОЗИТЕК- ЕВРАЗИЯ»

Адрес: Российская Федерация, 117342, г. Москва, ул. Бутлерова, д. 17, этаж 3 ком 67

Телефон сервисной службы ООО «ПОЗИТЕК- ЕВРАЗИЯ»: +7 (495) 136-83-96

Электронная почта [service.ru@positecgroup.com](mailto:service.ru@positecgroup.com)









[www.worx.com](http://www.worx.com)

Copyright © 2023, Positec. All Rights Reserved.  
AR01556704