

WORX®

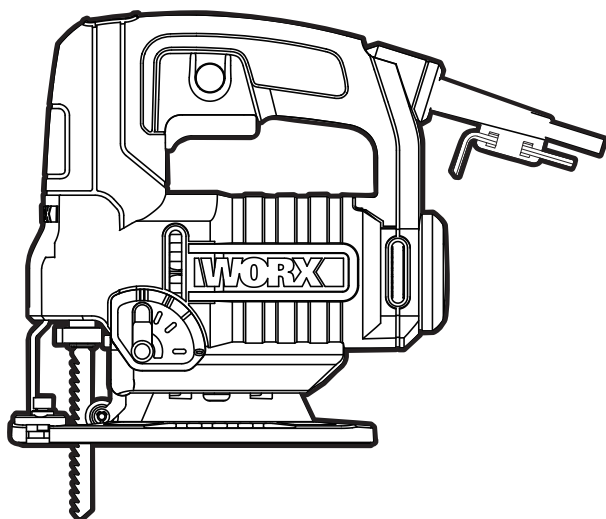

Jigsaw	EN	P07
Stichsäge	D	P14
Scie sauteuse	F	P20
Seghetto alternativo	I	P26
Sierra de calar	ES	P32
Decoupeerzaag	NL	P38
Pilarka szablasta	PL	P44
Rezgőfűrész	HU	P50
Fierăstrău pendular	RO	P56
Přímočará pila	CZ	P62
Priamočiara píla	SK	P68
Serra tico-tico	PT	P74
Pendelsticksåg	SV	P80
Vbodna žaga	SL	P86

WX477 WX477.I WX478 WX478.I WX479

Original instructions	EN
Übersetzung der Originalanleitung	D
Traduction des instructions initiales	F
Traduzione delle istruzioni originali	I
Traducción de las instrucciones originales	ES
Vertaling van de oorspronkelijke instructies	NL
Tłumaczenie oryginalnych instrukcji	PL
Eredeti használati utasítás fordítása	HU
Traducerea instrucțiunilor inițiale	RO
Překlad původních pokynů	CZ
Preklad pôvodných pokynov	SK
Tradução das instruções originais	PT
Översättning av originalinstruktionerna	SV
Prevod izvirna navodila	SL

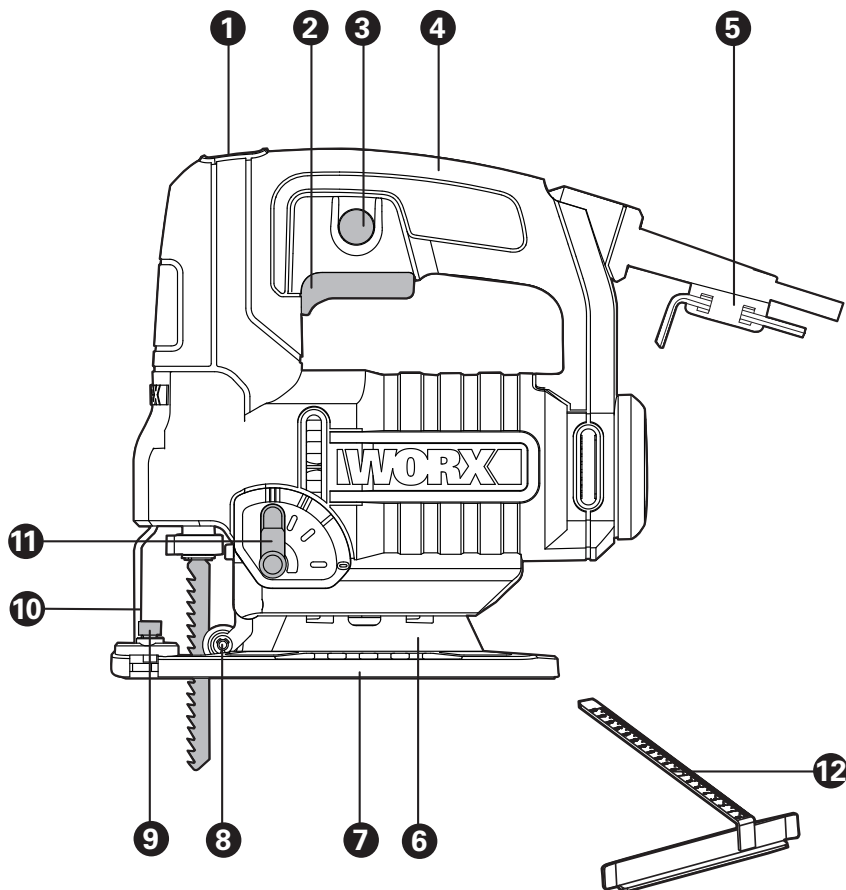

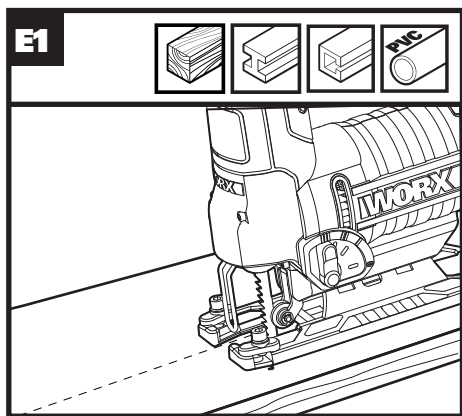
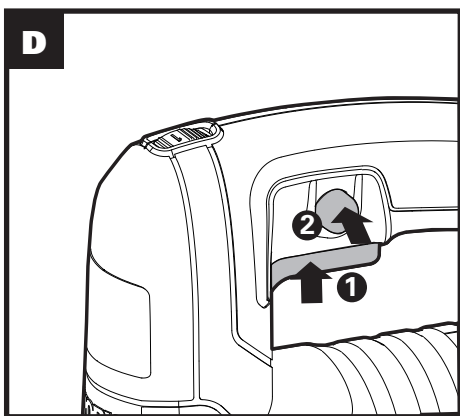
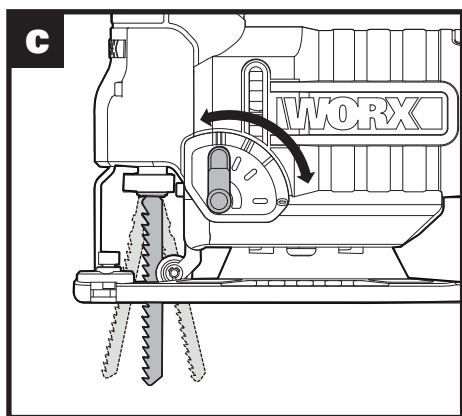
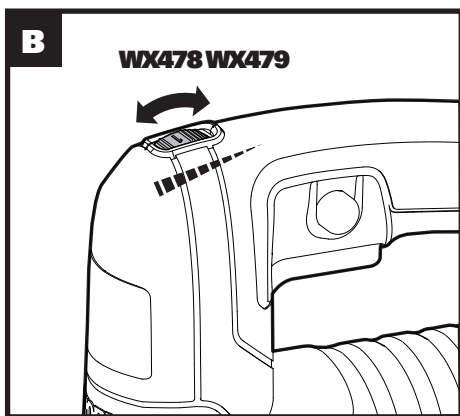
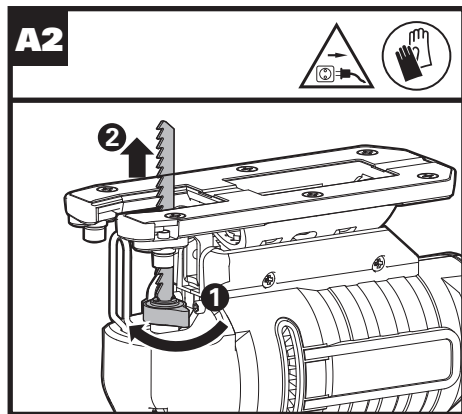
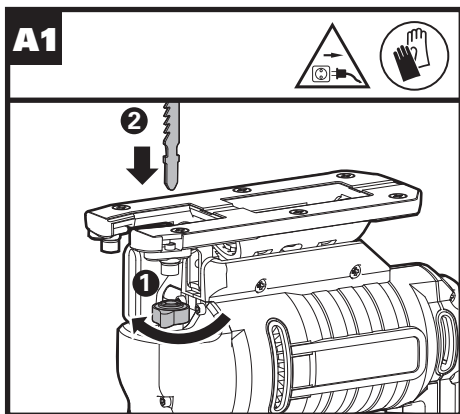

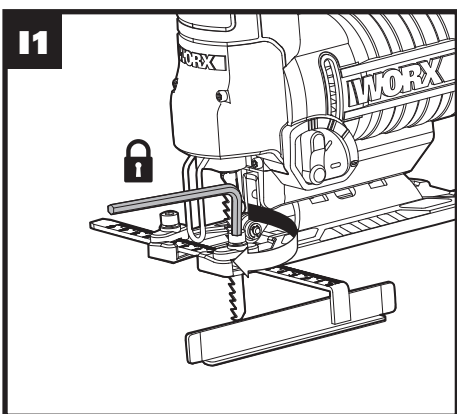
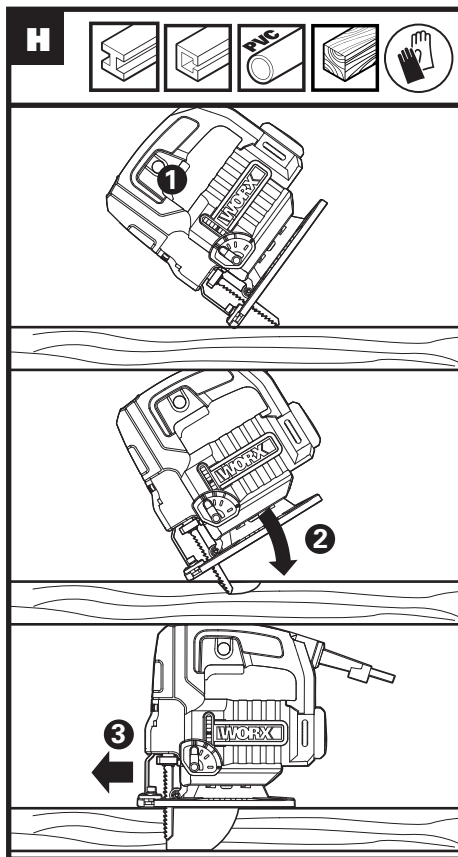
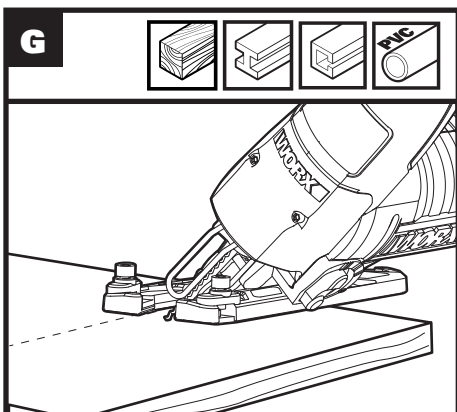
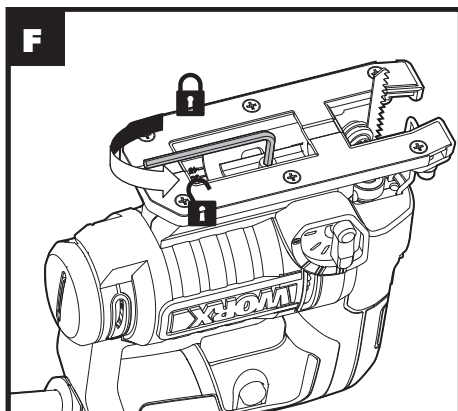
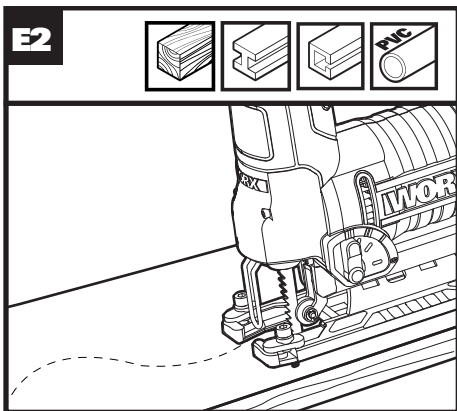

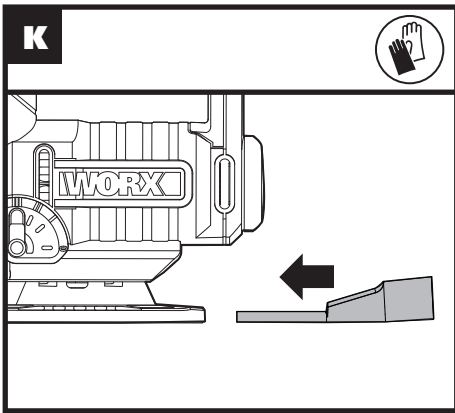
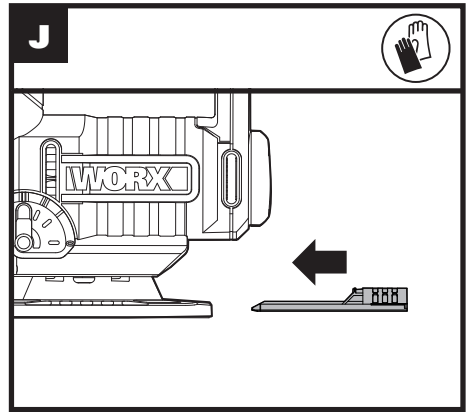
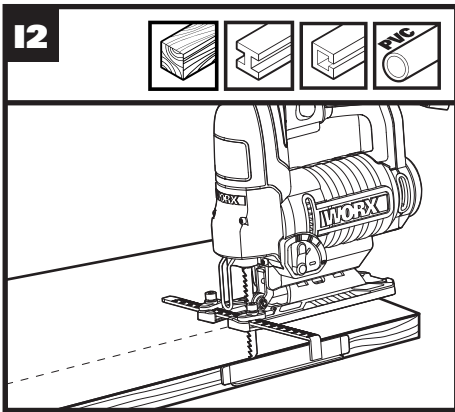

1. VARIABLE SPEED CONTROL (ONLY FOR WX478 WX478.1 WX479)

2. ON/OFF SWITCH

3. LOCK-ON BUTTON

4. SOFT GRIP HANDLE

5. ALLEN KEY

6. ANGLE PLATE

7. BASE PLATE

8. ROLLER GUIDE

9. PARALLEL GUIDE FIXING

10. FINGER PROTECTION GUIDE

11. PENDULUM FUNCTION CONTROL

12. PARALLEL GUIDE (ONLY FOR WX478 WX478.1 WX479)*

***Not all the accessories illustrated or described are included in standard delivery.**

TECHNICAL DATA

Type **WX477 WX477.1 WX478 WX478.1 WX479 (460-479-designation of machinery, representative of Jig Saw)**

		WX477 WX477.1	WX478 WX478.1	WX479
Rated Voltage		220-240V~50Hz		
Rated power		550W	650W	750W
Rated No-load speed		3100/min	1000-3100/min	
Stroke length		20mm		
Bevel capacity		±45°		
Protection Class		□/II		
Cutting capacity, max. thickness	Wood	65mm	90mm	100mm
	Aluminum	12mm	20mm	
	Steel	6mm	8mm	10mm
Weight		2.2kg	2.3kg	

NOISE INFORMATION

		WX477 WX477.1	WX478 WX478.1 WX479
A weighted sound pressure		L_{pA} : 86.0dB(A)	L_{pA} : 87.4dB(A)
A weighted sound power		L_{wA} : 97.0dB(A)	L_{wA} : 98.4dB(A)
K_{pA} & K_{wA}		3.0dB(A)	
Wear ear protection.			

VIBRATION INFORMATION

Vibration total values (triax vector sum) determined according to EN 60745:

		WX477 WX477.1	WX478 WX478.1 WX479
Cutting wood	Vibration emission value	$a_h = 4,195m/s^2$	$a_h = 5,074m/s^2$
	Uncertainty	K = 1.5m/s ²	
Cutting steel metal	Vibration emission value	$a_h = 7,848m/s^2$	$a_h = 9,548m/s^2$
	Uncertainty	K = 1.5m/s ²	

The declared vibration total value may be used for comparing one tool with another, and may also be used in a preliminary assessment of exposure.

 **WARNING:** The vibration emission value during actual use of the power tool can differ from the declared value depending on the ways in which the tool is used dependent on the following examples and other variations on how the tool is used:

How the tool is used and the materials being cut or drilled.

The tool being in good condition and well maintained.

The use the correct accessory for the tool and ensuring it is sharp and in good condition.

The tightness of the grip on the handles and if any anti vibration accessories are used.

And the tool is being used as intended by its design and these instructions.

This tool may cause hand-arm vibration syndrome if its use is not adequately managed.

 **WARNING:** To be accurate, an estimation of exposure level in the actual conditions of use should also take account of all parts of the operating cycle such as the times when the tool is switched off and when it is running idle but not actually doing the job. This may significantly reduce the exposure level over the total working period.

Helping to minimise your vibration exposure risk.

ALWAYS use sharp chisels, drills and blades.

Maintain this tool in accordance with these instructions and keep well lubricated (where appropriate).

If the tool is to be used regularly then invest in anti vibration accessories.

Avoid using tools in temperatures of 10°C or less.

Plan your work schedule to spread any high vibration tool use across a number of days.

ACCESSORIES







	WX477 WX477.1	WX478 WX478.1	WX479
Hex key	1	1	1
Metal cutting blade	1	1	1
Wood cutting blade	1	1	1
Aluminum cutting blade	1	1	1
Parallel guide	/	1	1
Vacuum adaptor	/	1	1









We recommend that you purchase your accessories from the same store that sold you the tool. Refer to the accessory packaging for further details. Store personnel can assist you and offer advice.

JIGSAW SAFETY WARNINGS

- 1. Hold jigsaw by insulated gripping surfaces, when performing an operation where the cutting accessory may contact hidden wiring or its own cord.** Cutting accessory contacting a "live" wire may make exposed metal parts of the power tool "live" and could give the operator an electric shock.
- 2. Always wear a dust mask.**

SYMBOLS

	To reduce the risk of injury, user must read instruction manual
	Double insulation
	Warning
	Wear ear protection
	Wear eye protection
	Wear dust mask
	Waste electrical products must not be disposed of with household waste. Please recycle where facilities exist. Check with your local authorities or retailer for recycling advice.

	Before any work on the machine itself, pull the mains plug from the socket outlet.
	Wear protective gloves
	Wood
	Aluminium
	Metal
	Plastic
	Lock
	Unlock

OPERATING INSTRUCTIONS



NOTE: Before using the tool, read the instruction book carefully.

ALWAYS WEAR A DUST MASK

INTENDED USE

The machine is intended for sawing wood, plastic, metal and building materials while resting firmly on the workpiece. It is suitable for straight and curved cuts with mitre angles to 45°. The saw blade recommendations are to be observed.

ASSEMBLY AND OPERATION

Action	Figure
Blade Installation	See Fig. A1
Blade Removing	See Fig. A2
Variable Speed Control (Only for WX478 WX478.1 WX479)	See Fig. B
Pendulum Function	See Fig. C
ON/OFF Switch	See Fig. D
Lock-On Button	See Fig. D
Straight Cut and Curve Cut	See Fig. E1,E2
Bevel Cut	See Fig. F,G
Plunge Cut	See Fig. H
Parallel Guide (Only for WX478 WX478.1 WX479)	See Fig. I1,I2
Blade Storage (Only for WX478 WX478.1 WX479)	See Fig. J
Vacuum Adaptor (Only for WX478 WX478.1 WX479)	See Fig. K

MAINTENANCE

Remove the plug from the socket before carrying out any adjustment, servicing or maintenance.

Your power tool requires no additional lubrication or maintenance.

There are no user serviceable parts in your

power tool. Never use water or chemical cleaners to clean your power tool. Wipe clean with a dry cloth. Always store your power tool in a dry place. Keep the motor ventilation slots clean. Keep all working controls free of dust. Occasionally you may see sparks through the ventilation slots. This is normal and will not damage your power tool.

If the supply cord is damaged, it must be replaced by the manufacturer, its service agent or similarly qualified persons in order to avoid a hazard.

ENVIRONMENTAL PROTECTION



Waste electrical products should not be disposed of with household waste.

Please recycle where facilities exist.

Check with your local authorities or retailer for recycling advice.

TROUBLESHOOTING

Symptom	Possible Causes	Possible Solution
Tool will not start when power on	<ul style="list-style-type: none">• Power cord is not plugged.	<ul style="list-style-type: none">• Check to make sure power cord is connected well into a working outlet.
Poor cut quality	<ul style="list-style-type: none">• Blade is worn out.• Blade is assembled incorrectly• Pushing rate is too fast.	<ul style="list-style-type: none">• Make sure the blade is sharp and not broken.• Make sure the blade is installed properly. Push the machine slowly.
Work efficiency is low.	<ul style="list-style-type: none">• Blade is worn out• Incorrect speed setting• Incorrect Pendulum function setting	<ul style="list-style-type: none">• Change to a new blade.• Adjust the variable speed control according to the material• Adjust the pendulum function control according to the material
Blade is not clamped tightly by the Blade Holder.	<ul style="list-style-type: none">• Blade is not inserted into place fully.	Dismantle the blade and reinstall it correctly.

PLUG REPLACEMENT (UK & IRELAND ONLY)

If you need to replace the fitted plug then follow the instructions below.

IMPORTANT

The wires in the mains lead are colored in accordance with the following code:

BLUE = NEUTRAL

BROWN = LIVE

As the colors of the wires in the mains lead of this appliance may not correspond with the colored markings identifying the terminals in your plug, proceed as follows. The wire which is colored blue must be connected to the terminal which is marked with N. The wire which is colored brown must be connected to the terminal which is marked with L.

WARNING! Never connect live or neutral wires to the earth terminal of the plug. Only fit an approved 13ABS1363/A plug and the correct rated fuse.

NOTE: If a moulded plug is fitted and has to be removed take great care in disposing of the plug and severed cable, it must be destroyed to prevent engaging into a socket.

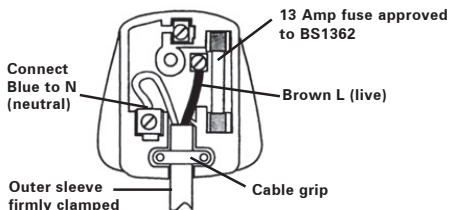

DECLARATION OF CONFORMITY

We,
POSITEC Germany GmbH
Konrad-Adenauer-Ufer 37
50668 Köln

Declare that the product,
Description **WORX Jigsaw**
Type **WX477 WX477.1 WX478 WX478.1
WX479 (460-479-designation of
machinery, representative of Jig Saw)**
Function **Sawing various materials**

Complies with the following directives,
2006/42/EC
2011/65/EU
2014/30/EU

Standards conform to:

EN 55014-1
EN 55014-2
EN 61000-3-2
EN 61000-3-3
EN 60745-1
EN 60745-2-11

The person authorized to compile the technical file,

Name Russell Nicholson
**Address Positec Power Tools (Europe)
Ltd, PO Box 6242, Newbury, RG14 9LT,
UK**



Suzhou 2016/08/04
Allen Ding
Deputy Chief Engineer, Testing &
Certification

1. DREHZAHLREGELUNG (NUR FÜR WX478 WX478.1 WX479)

2. EIN/AUS-SCHALTER

3. FESTSTELLSCHALTER

4. SOFTHANDGRIFF

5. SECHSKANTSCHLÜSSEL

6. WINKELPLATTE

7. GRUNDPLATTE

8. SÄGEBLATTFÜHRUNG

9. BEFESTIGUNGEN DES PARALLELANSCHLAGS

10. FINGERSCHUTZ

11. PENDELHUB REGELUNG

12. PARALLELANSCHLAG (NUR FÜR WX478 WX478.1 WX479)*

***Abgebildetes oder beschriebenes Zubehör gehört teilweise nicht zum Lieferumfang.**

TECHNISCHE DATEN

Typ **WX477 WX477.1 WX478 WX478.1 WX479 (460-479- Bezeichnung der Maschine, Repräsentant Stichsäge)**

		WX477 WX477.1	WX478 WX478.1	WX479
Nennspannung		220-240V~50Hz		
Nennleistung		550W	650W	750W
Leerlaufnendrehzahl		3100/min	1000-3100/min	
Sägeblatthub		20mm		
Schnittwinkel		±45°		
Schutzisolation		□/II		
Schnitttiefe	Holz	65mm	90mm	100mm
	Aluminium	12mm	20mm	
	Stahl	6mm	8mm	10mm
Gewicht		2.2kg	2.3kg	

INFORMATIONEN ÜBER LÄRM

	WX477 WX477.1	WX478 WX478.1 WX479	15
Gewichteter Schalldruck	L_{pA} : 86.0dB(A)	L_{pA} : 87.4dB(A)	
Gewichtete Schallleistung	L_{wA} : 97.0dB(A)	L_{wA} : 98.4dB(A)	
K_{pA} & K_{wA}			3.0dB(A)

Tragen Sie einen Gehörschutz.



INFORMATIONEN ÜBER VIBRATIONEN

Vibrationsgesamtmesswertermittlung gemäß EN 60745:

		WX477 WX477.1	WX478 WX478.1 WX479
Brett schneiden	Vibrationsemissionswert	$a_h = 4,195m/s^2$	$a_h = 5,074m/s^2$
	Unsicherheit	K = 1.5m/s ²	
Holzbalken schneiden	Vibrationsemissionswert	$a_h = 7,848m/s^2$	$a_h = 9,548m/s^2$
	Unsicherheit	K = 1.5m/s ²	

Der angegebene Gesamtvibrationswert kann zum Vergleich eines Werkzeugs mit einem anderen und auch zur vorläufigen Expositionsbewertung verwendet werden.

! WARNUNG: Der Vibrationsemissionswert während des tatsächlichen Gebrauchs des Elektrowerkzeugs kann vom angegebenen Wert abweichen, je nachdem, wie das Werkzeug gemäß folgender Beispiele und anderweitiger Verwendungsmöglichkeiten eingesetzt wird: Wie das Werkzeug verwendet wird und Materialien geschnitten oder angebohrt werden. Das Werkzeug ist in gutem Zustand und gut gepflegt. Verwendung des richtigen Zubehörs für das Werkzeug und Gewährleistung seiner Schärfe und seines guten Zustands. Die Festigkeit der Handgriffe und ob Antivibrationszubehör verwendet wird. Und ob das verwendete Werkzeug dem Design und diesen Anweisungen entsprechend verwendet wird.

Wird dieses Werkzeug nicht anemessen gehandhabt, kann es ein Hand-Arm-Vibrationssyndrom erzeugen

! WARNUNG: Um genau zu sein, sollte ein Abschätzung des Belastungsgrades aller Arbeitsabschnitte während tatsächlicher Verwendung berücksichtigt werden, z.B. die Zeiten, wenn das Werkzeug ausgeschaltet ist, und wenn es sich im Leerlauf befindet und eigentlich nicht eingesetzt wird. Auf diese Weise kann der Belastungsgrad während der gesamten Arbeitszeit wesentlich gemindert werden.

Minimieren Sie Ihr Risiko, dem Sie bei Vibrationen ausgesetzt sind.

Verwenden Sie IMMER scharfe Meissel, Bohrer und Sägeblätter.

Pflegen Sie dieses Werkzeug diesen Anweisungen entsprechend und achten Sie auf eine gute Einfettung (wo erforderlich).

Bei regelmäßiger Verwendung dieses Werkzeugs sollten Sie in Antivibrationszubehör investieren. Vermeiden Sie den Einsatz von Werkzeugen bei Temperaturen von 10°C oder darunter.

Machen Sie einen Arbeitsplan, um die Verwendung von hochvibrierenden Werkzeugen auf mehrere Tage zu verteilen.

ZUBEHÖRTEILE







	WX477 WX477.1	WX478 WX478.1	WX479
Zubehörteile	1	1	1
Metal cutting blade	1	1	1
Wood cutting blade	1	1	1
Aluminum cutting blade	1	1	1
Parallel guide	/	1	1
Vacuum adaptor	/	1	1









Wir empfehlen Ihnen, sämtliche Zubehörteile beim selben Fachhändler zu beziehen, bei dem Sie auch Ihr Elektrowerkzeug gekauft haben. Weitere Informationen finden Sie auf der Verpackung der Zubehörteile. Auch Ihr Fachhändler berät Sie gerne.

SICHERHEITSHINWEISE FÜR STICHSÄGEN

- Halten Sie das Werkzeug an den isolierten Griffen, wenn die Gefahr besteht, dass Sie beim Arbeiten in Wänden, Decken usw. verborgene Leitungen berühren könnten.** Metallteile am Werkzeug, die mit stromführenden Drähten in Berührung kommen, werden selbst stromführend und können der Bedienperson einen elektrischen Schlag versetzen.
- Tragen Sie eine Staubschutzmaske.**

SYMBOLE

	Zur Reduzierung der Verletzungsgefahr bitte die Bedienungsanleitung durchlesen
	Schutzisolation
	Warnung
	Tragen Sie einen Gehörschutz
	Tragen Sie eine Schutzbrille
	Tragen Sie eine Staubschutzmaske
	Elektroprodukte dürfen nicht mit dem normalen Haushaltsmüll entsorgt werden, sondern sollten nach Möglichkeit zu einer Recyclingstelle gebracht werden. Ihre zuständigen Behörden oder Ihr Fachhändler geben Ihnen hierzu gerne Auskunft.

	Ziehen Sie vor jeglichen Arbeiten an der Maschine selbst den Netzstecker aus der Steckdose.
	Schutzhandschuhe tragen
	Holz
	Aluminium
	Metall
	Plastik
	Verriegeln
	Entriegeln

HINWEISE ZUM BETRIEB



HINWEIS: Lesen Sie das Handbuch vor Inbetriebnahme des Werkzeuges sorgfältig durch.

TRAGEN SIE EINE STAUBSCHUTZMASKE

BESTIMMUNGSGEMÄSSER GEBRAUCH

Das Elektrowerkzeug ist bestimmt, bei fester Auflage Trennschnitte und Ausschnitte in Holz, Kunststoff, Metall, Keramikplatten und Gummi auszuführen. Es ist geeignet für gerade und kurvige Schnitte mit einem Gehrungswinkel bis 45°. Die Sägeblattempfehlungen sind zu beachten.

MONTAGE UND BEDIENUNG

Massnahme	Abbildung
Klinge installieren	Siehe Abb. A1
Klinge entfernen	Siehe Abb. A2
18 Drehzahlregelung (Nur für WX478 WX478.1 WX479)	Siehe Abb. B
Pendelfunktion	Siehe Abb. C
Ein/aus-schalter	Siehe Abb. D
Feststellschalter	Siehe Abb. D
Gerader Schnitt und Bogenschnitt	Siehe Abb. E1, E2
Gehrungsschnitt	Siehe Abb. F, G
Tauchschnitt	Siehe Abb. H
Parallelanschlag (Nur für WX478 WX478.1 WX479)	Siehe Abb. I1, I2
Sägeblattaufbewahrung (Nur für WX478 WX478.1 WX479)	Siehe Abb. J
Staubabsaugadapter (Nur für WX478 WX478.1 WX479)	Siehe Abb. K

WARTUNG

Ziehen Sie grundsätzlich den Netzstecker, bevor Sie Einstell-, Reparatur- oder Wartungstätigkeiten ausführen.

Ihr Werkzeug benötigt keine zusätzliche Schmierung oder Wartung.

Es enthält keine Teile, die Sie warten müssen. Reinigen Sie Ihr Werkzeug niemals mit Wasser oder chemischen Lösungsmitteln. Wischen Sie es mit einem trockenen Tuch sauber. Lagern Sie Ihr Werkzeug immer an einem trockenen Platz. Sorgen Sie dafür, dass bei staubigen Arbeiten die Lüftungsöffnungen frei sind. Halten Sie alle Bedienelemente staubfrei. Gelegentlich sind durch die Lüftungsschlitze hindurch Funken zu sehen. Dies ist normal und wird Ihr Werkzeug nicht beschädigen. Wenn ein Ersatz von Stecker oder Anschlussleitung erforderlich ist, dann ist dies von unserer Servicestelle oder einer Elektrofachwerkstatt durchzuführen, um Sicherheitsgefährdungen zu vermeiden.

UMWELTSCHUTZ



Elektroprodukte dürfen nicht mit dem normalen Haushaltsmüll entsorgt werden, sondern sollten nach Möglichkeit zu einer Recyclingstelle gebracht werden. Ihre zuständigen Behörden oder Ihr Fachhändler geben Ihnen hierzu gerne Auskunft.

PROBLEMLÖSUNG

Symptom	Mögliche Ursache	Mögliche Lösung
Werkzeug startet beim Einschalten nicht	<ul style="list-style-type: none"> • Netzkabel ist nicht eingesteckt. 	<ul style="list-style-type: none"> • Stellen Sie sicher, dass das Netzkabel mit einer funktionierenden Steckdose verbunden ist
Geringe Schnittqualität	<ul style="list-style-type: none"> • Klinge ist abgenutzt • Klinge ist falsch montiert • Schubgeschwindigkeit ist zu hoch. 	<ul style="list-style-type: none"> • Stellen Sie sicher, dass die Klinge scharf und nicht gebrochen ist • Stellen Sie sicher, dass die Klinge richtig installiert ist • Schieben Sie die Maschine langsam
Arbeitseffizienz ist gering	<ul style="list-style-type: none"> • Klinge ist abgenutzt • Falsche Geschwindigkeitseinstellung • Falsche Pendelfunktionseinstellung 	<ul style="list-style-type: none"> • Neue Klinge einsetzen • Variablen Geschwindigkeitsregler entsprechend dem Material anpassen • Pendelfunktionsregler entsprechend dem Material anpassen
Klinge ist nicht fest in der Klingenthalterung eingeklemmt	<ul style="list-style-type: none"> • Klinge ist nicht vollständig eingesetzt 	<ul style="list-style-type: none"> • Demontieren Sie die Klinge und setzen Sie erneut richtig ein

KONFORMITÄTSERKLÄRUNG

Wir,
 POSITEC Germany GmbH
 Konrad-Adenauer-Ufer 37
 50668 Köln

Erklären hiermit, dass unser produkt
 Beschreibung **WORX Stichsäge**
 Typ **WX477 WX477.1 WX478 WX478.1
 WX479 (460-479- Bezeichnung der
 Maschine, Repräsentant Stichsäge)**
 Funktion **Sägen verschiedenen
 Materialien**

Den bestimmungen der folgenden richtlinien
 entspricht:
2006/42/EC, 2011/65/EU, 2014/30/EU

Normen:

EN 55014-1 EN 55014-2
EN 61000-3-2 EN 61000-3-3
EN 60745-1 EN 60745-2-11

Zur Kompilierung der technischen Datei
 ermächtigte Person

Name Russell Nicholson
**Adresse Positec Power Tools (Europe)
 Ltd, PO Box 6242, Newbury, RG14 9LT,
 UK**



Suzhou 2016/08/04
 Allen Ding
 Stellvertretender Chefindingenieur, Prüfung und
 Zertifizierung

-
- 1. COMMANDE À VITESSE VARIABLE (POUR WX478 WX478.1 WX479 SEULEMENT)**

 - 2. INTERRUPTEUR MARCHÉ/ARRÊT**

 - 3. INTERRUPTEUR AVEC DISPOSITIF DE BLOCAGE**

 - 4. POIGNÉE SOUPLE**

 - 5. CLÉ ALLEN**

 - 6. GUIDE D'ANGLE**

 - 7. SEMELLE**

 - 8. GUIDE DE LAME**

 - 9. FIXATION DU GUIDE PARALLÈLE**

 - 10. BARRE DE SÉCURITÉ**

 - 11. COMMANDE DE L'ACTION PENDULAIRE**

 - 12. GUIDE PARALLÈLE (POUR WX478 WX478.1 WX479 SEULEMENT)***
-

* Les accessoires reproduits ou décrits ne sont pas tous compris avec le modèle standard livré.

CARACTÉRISTIQUES TECHNIQUES

Modèle **WX477 WX477.1 WX478 WX478.1 WX479 (460-479- désignations des pièces, illustration de la Scie sauteuse)**

		WX477 WX477.1	WX478 WX478.1	WX479
Tension Nominale		220-240V~50Hz		
Puissance		550W	650W	750W
Vitesse à vide		3100/min	1000-3100/min	
Course		20mm		
Capacité de biseau		±45°		
Classe de protection		□/II		
Profondeur de coupe	Bois	65mm	90mm	100mm
	Aluminium	12mm	20mm	
	Acier	6mm	8mm	10mm
Poids		2.2kg	2.3kg	

INFORMATIONS RELATIVES AU BRUIT

	WX477 WX477.1	WX478 WX478.1 WX479	21
Niveau de pression acoustique	L_{pA} : 86.0dB(A)	L_{pA} : 87.4dB(A)	
Niveau de puissance acoustique	L_{wA} : 97.0dB(A)	L_{wA} : 98.4dB(A)	
K_{pA} & K_{wA}			3.0dB(A)

Porter une protection pour les oreilles. 

INFORMATIONS RELATIVES AUX VIBRATIONS

Valeurs totales de vibrations déterminées selon l'EN 60745:

		WX477 WX477.1	WX478 WX478.1 WX479
Découpe d'un panneau	Valeur d'émission de vibrations	$a_h = 4,195m/s^2$	$a_h = 5,074m/s^2$
	Incertitude	K = 1.5m/s ²	
Découpe d'une poutre en bois	Valeur d'émission de vibrations	$a_h = 7,848m/s^2$	$a_h = 9,548m/s^2$
	Incertitude	K = 1.5m/s ²	

La valeur totale de vibration déclarée peut être utilisée pour comparer un outil à un autre, et peut également être utilisé dans une évaluation préliminaire de l'exposition.

AVERTISSEMENT: La valeur d'émission de vibrations pendant l'utilisation réelle de l'outil électrique peut différer de la valeur déclarée selon la façon dont l'outil est utilisé, selon les exemples suivants et d'autres variations sur la façon dont l'outil est utilisé:

Comment l'outil est utilisé et quels matériaux sont coupés ou percés.

L'outil est en bon état et bien entretenu.

L'utilisation du bon accessoire pour l'outil et l'assurance qu'il est affûté et en bon état.

Le serrage du grip sur les poignées et le cas échéant les accessoires anti-vibrations utilisés.

Et l'outil est utilisé comme prévu dans sa conception et dans les présentes instructions.

Cet outil peut causer un syndrome de vibration du bras et de la main s'il n'est pas correctement géré

AVERTISSEMENT: Pour être précise, une évaluation du niveau d'exposition en conditions réelles d'utilisation doit également tenir compte de toutes les parties du cycle d'utilisation telles que les moments où l'outil est éteint, et ceux où il fonctionne au ralenti mais ne réalise pas réellement de tâche. Ceci peut réduire de façon significative le niveau d'exposition et la période de fonctionnement totale.

Aider à minimiser le risque d'exposition aux vibrations.

Utilisez TOUJOURS des ciseaux, des forets et des lames affûtés

Entretenez cet outil en accord avec les présentes instructions et maintenez-le lubrifié (si approprié)

Si l'outil doit être utilisé régulièrement, alors investissez dans des accessoires anti-vibrations.

Évitez d'utiliser des outils à des températures de 10°C ou moins

Planifiez votre travail pour étaler toute utilisation d'outil à fortes vibrations sur plusieurs jours.

ACCESSOIRES

	WX477 WX477.1	WX478 WX478.1	WX479
Clé Allen	1	1	1
Lame de coupe de Métal	1	1	1
Lame de coupe du bois	1	1	1
Lame de coupe de l'aluminium	1	1	1
Guide parallèle	/	1	1
Adaptateur pour aspirateur	/	1	1

Nous recommandons d'acheter tous les accessoires dans le magasin d'acquisition de l'outil.







Pour plus d'informations, se référer à l'emballage des accessoires. Le personnel du magasin est également là pour vous conseiller.









AVERTISSEMENTS DE SECURITE POUR SCIE SABRE

1. Tenir l'outil par les zones de prises isolées lors d'une utilisation où l'outil tranchant pourrait entrer en contact avec des fils cachés ou avec son propre cordon. Si les parties externes en métal entrent en contact avec un fil électrique « sous tension », elles pourraient elles aussi devenir « sous tension » et l'utilisateur pourrait recevoir une décharge électrique.

2. Porter un masque contre la poussière.

SYMBOLES

	Pour réduire le risque de blessure, l'utilisateur doit lire le mode d'emploi
	Double isolation
	Avertissement
	Porter une protection pour les oreilles
	Porter une protection pour les yeux
	Porter un masque contre la poussière

	Les déchets d'équipements électriques et électroniques ne doivent pas être déposés avec les ordures ménagères. Ils doivent être collectés pour être recyclés dans des centres spécialisés. Consultez les autorités locales ou votre revendeur pour obtenir des renseignements sur l'organisation de la collecte.
	Avant tout travail sur la machine elle-même, retirez la fiche d'alimentation de la prise
	Portez des gants de protection
	Bois
	Aluminium
	Métal
	Plastique
	Verrouiller
	Déverrouiller

INSTRUCTIONS D'UTILISATION



REMARQUE: Avant d'utiliser cet outil, lire attentivement les instructions.

PORTER UN MASQUE CONTRE LA POUSSIÈRE

UTILISATION CONFORME

L'appareil est conçu pour effectuer, sur un support rigide, des découpes et coupes dans le bois, les matières plastiques, le métal, le caoutchouc et les plaques en céramique. Il est approprié pour des coupes droites et curvilignes avec des angles d'onglet jusqu'à 45°. Respecter les recommandations d'utilisation des lames de scie.

ASSEMBLAGE ET FONCTIONNEMENT

Action	Illustration
Installation de la lame	Voir Fig. A1
Retrait de la lame	Voir Fig. A2
24 Commande à vitesse variable (Pour WX478/WX478.1/WX479 Seulement)	Voir Fig. B
Fonction de pendulum	Voir Fig. C
Interrupteur Marche/Arrêt	Voir Fig. D
Interrupteur Avec Dispositif De Blocage	Voir Fig. D
Coupe droite et coupe courbée	Voir Fig. E1,E2
Coupe d'angle	Voir Fig. F,G
Coupe en plongée	Voir Fig. H
Guide parallèle (Pour WX478 WX478.1 WX479 Seulement)	Voir Fig. I1,I2
Rangement De Lames (Pour WX478 WX478.1 WX479 Seulement)	Voir Fig. J
Adaptateur pour aspirateur (Pour WX478 WX478.1 WX479 Seulement)	Voir Fig. K

ENTRETIEN

Retirer la fiche de la prise avant de procéder à un réglage, une réparation ou un entretien.

L'outil motorisé ne requiert pas de graissage ou d'entretien particulier.

Il n'y a pas de pièces réparables par l'utilisateur dans cet outil. Ne jamais utiliser d'eau ou de nettoyeurs chimiques pour nettoyer l'outil. Nettoyer avec un chiffon sec. Toujours conserver l'outil motorisé dans un endroit sec. Maintenir les fentes de ventilation du moteur propres. Empêcher que les commandes de marche soient couvertes de poussière. Il est normal que des étincelles soient visibles dans les fentes de ventilation, cela n'endommagera pas l'outil motorisé.

Si le cordon d'alimentation est endommagé, il doit être remplacé par le fabricant, son agent de réparation ou d'autres personnes professionnelles afin d'éviter tout danger..

PROTECTION DE L'ENVIRONNEMENT



Les déchets d'équipements électriques et électroniques ne doivent pas être déposés avec les ordures ménagères. Ils doivent être collectés pour être recyclés dans des centres spécialisés. Consultez les autorités locales ou votre revendeur pour obtenir des renseignements sur l'organisation de la collecte.

RESOLUTION DES PROBLEMES

Symptôme	Cause possible	Solution Possible
L'outil ne démarre pas quand il est allumé on	<ul style="list-style-type: none"> Le cordon d'alimentation n'est pas branché. 	<ul style="list-style-type: none"> Assurez-vous que le cordon d'alimentation est bien branché, sur une prise de courant sous tension.
Coupe de mauvaise qualité	<ul style="list-style-type: none"> La lame est usée. La lame est installée incorrectement La vitesse d'appui est trop rapide. 	<ul style="list-style-type: none"> Assurez-vous que la lame est aiguisée et n'est pas endommagée. Assurez-vous que la lame est installée correctement. Poussez la machine doucement
L'efficacité est faible.	<ul style="list-style-type: none"> La lame est usée Réglage de la vitesse incorrect Réglage de la fonction de pendulum incorrect 	<ul style="list-style-type: none"> Remplacez la lame par une nouvelle lame. Ajustez la vitesse variable en fonction du matériau Ajustez la fonction de pendulum en fonction du matériau
La lame n'est pas bien serrée sur le support de lame.	<ul style="list-style-type: none"> La lame n'a pas été complètement insérée. 	Démontez la lame et réinstallez la correctement

DÉCLARATION DE CONFORMITÉ

Nous,
 POSITEC Germany GmbH
 Konrad-Adenauer-Ufer 37
 50668 Köln

Déclarons ce produit
 Description **WORX Scie sauteuse**
 Modèle **WX477 WX477.1 WX478
 WX478.1 WX479 (460-479- désignations
 des pièces, illustration de la Scie
 sauteuse)**

Fonction **Sciage de matériaux divers**

Conforme aux directives suivantes
2006/42/EC, 2011/65/EU, 2014/30/EU

Et conforme aux normes
**EN 55014-1 EN 55014-2
 EN 61000-3-2 EN 61000-3-3
 EN 60745-1 EN 60745-2-11**

La personne autorisée à compiler le dossier technique,

Nom Russell Nicholson
**Adresse Positec Power Tools (Europe)
 Ltd, PO Box 6242, Newbury, RG14 9LT,
 UK**



Suzhou 2016/08/04
 Allen Ding

Ingénieur en chef adjoint, Essais & Certification



1. CONTROLLO VELOCITÀ VARIABILE (SOLO PER WX478 WX478.1 WX479)

2. INTERRUTTORE D'ACCENSIONE/SPEGNIMENTO

3. INTERRUTTORE DI BLOCCO

4. IMPUGNATURA MORBIDA

5. CHIAVE ESAGONALE

6. PIASTRA ANGOLARE

7. PIASTRA

8. GUIDA DELLA LAMA

9. SCANALATURE GUIDA PARALLELA

10. PROTEZIONE PER LE DITA

11. CONTROLLO AZIONE DI PENDOLO

12. GUIDA PARALLELA (SOLO PER WX478 WX478.1 WX479)*

***Accessori illustrati o descritti non fanno necessariamente parte del volume di consegna.**

DATI TECNICI

Codice **WX477 WX477.1 WX478 WX478.1 WX479 (460-479- designazione del macchinario rappresentativo del Seghetto alternativo)**

		WX477 WX477.1	WX478 WX478.1	WX479
Tensione nominale		220-240V~50Hz		
Potenza nominale		550W	650W	750W
Corsa nominale a vuoto		3100/min	1000-3100/min	
Lunghezza corsa		20mm		
Orientamento		±45°		
Classe di protezione		□/II		
Profondità di taglio	Legno	65mm	90mm	100mm
	Alluminio	12mm	20mm	
	Acciaio	6mm	8mm	10mm
Peso		2.2kg	2.3kg	

INFORMAZIONI SUL RUMORE

	WX477 WX477.1	WX478 WX478.1 WX479	27
Pressione acustica ponderata A	L_{pA} : 86.0dB(A)	L_{pA} : 87.4dB(A)	
Potenza acustica ponderata A	L_{wA} : 97.0dB(A)	L_{wA} : 98.4dB(A)	
K_{pA} & K_{wA}			3.0dB(A)

Indossare protezione per le orecchie. 

INFORMAZIONI SULLA VIBRAZIONE

I valori totali di vibrazione sono determinati secondo lo standard EN 60745:

		WX477 WX477.1	WX478 WX478.1 WX479
Taglio tavole	Valore emissione vibrazioni	$a_h = 4,195m/s^2$	$a_h = 5,074m/s^2$
	Incertezza	K = 1.5m/s ²	
Taglio travi di legno	Valore emissione vibrazioni	$a_h = 7,848m/s^2$	$a_h = 9,548m/s^2$
	Incertezza	K = 1.5m/s ²	

Si può usare il valore totale della vibrazione dichiarata per rapportare un attrezzo all'altro e anche come verifica preliminare dell'esposizione.

AVVERTENZA: Il valore delle vibrazioni emesse durante il reale utilizzo dello strumento possono differire dal valore dichiarato in base ai modi con cui viene usato lo strumento, ai seguenti esempi e ad altre variabili:

Come viene usato l'apparecchio e i materiali tagliati o forati.

Le condizioni e la buona manutenzione dello strumento

L'uso dell'accessorio corretto per il taglio e la sua affilatura, nonché le sue buone condizioni.

La stretta sull'impugnatura e l'eventuale utilizzo di accessori antivibrazione.

L'adeguatezza dell'utilizzo dell'utensile rispetto a quanto previsto.

Questo strumento potrebbe causare la sindrome della vibrazione dell'avambraccio se il suo utilizzo non viene gestito correttamente.

AVVERTENZA: Per essere precisi, una stima del livello di esposizione nelle attuali condizioni di utilizzo dovrebbe anche tenere conto di tutte le parti del ciclo operativo, come le volte in cui lo strumento viene spento e il tempo in cui viene lasciato girare a vuoto senza realmente fare il suo lavoro. Questo potrebbe ridurre significativamente il livello di esposizione sul periodo di lavoro totale.

Un aiuto a minimizzare il proprio rischio di esposizione alle vibrazioni.

Usare sempre scalpelli, trapani e lame affilati.

Conservare questo strumento sempre in conformità a queste istruzioni e mantenerlo ben lubrificato (dove appropriato).

Se lo strumento deve essere usato regolarmente, investire in accessori antivibrazione.

Evitare l'utilizzo dello strumento a temperature di 10°C o inferiori

Pianificare il programma di lavoro in modo da suddividere i lavori che implicano le maggiori vibrazioni nell'arco di più giorni.

ACCESSORI

	WX477 WX477.1	WX478 WX478.1	WX479
Chiave esagonale	1	1	1
Lama per taglio di Metallo	1	1	1
Lama per taglio di legno	1	1	1
Lama per taglio di alluminio	1	1	1
Guida parallela	/	1	1
Adattatore Aspirazione	/	1	1

Si raccomanda di acquistare tutti gli accessori nello stesso negozio in cui è stato acquistato l'attrezzo. Fare riferimento alla confezione dell'accessorio per altri dettagli. Il personale del negozio può aiutarvi e consigliarvi.









AVVISI GENERALI PER LA SICUREZZA DEL SEGHETTO ALTERNATIVO

1. Qualora si eseguano attività che prevedano il contatto dell'attrezzo con fili elettrici nascosti o con lo stesso cavo di alimentazione, tenere l'utensile da taglio servendosi delle apposite impugnature isolate. In questo modo, si eviterà il contatto con i fili sotto tensione, impedendo il trasferimento della stessa alle parti metalliche dell'attrezzo ed il conseguente rischio di scossa elettrica per l'operatore.

2. Indossare una mascherina antipolvere.

SIMBOLI

	Per ridurre il rischio di lesioni, l'utente deve leggere il manuale di istruzioni
	Doppio isolamento
	Attenzione
	Indossare protezione per le orecchie
	Indossare protezione per gli occhi
	Indossare una mascherina antipolvere

	I prodotti elettrici non possono essere gettati tra i rifiuti domestici. L'apparecchio da rottamare deve essere portato al centro di riciclaggio per un corretto trattamento. Controllare con le autorità locali o con il rivenditore per localizzare il centro di riciclaggio più vicino.
	Prima di qualsiasi intervento sulla macchina, scollegare la spina dalla presa di corrente.
	Indossare guanti protettivi
	Legno
	Alluminio
	Metallo
	Plastica
	Blocco
	Sblocca

PROCEDURA PER LA CARICA

 **NOTA:** Leggere scrupolosamente il manuale delle istruzioni prima di usare l'attrezzo.

INDOSSARE UNA MASCHERINA ANTIPOLVERE.

USO CONFORME ALLE NORME

In caso di appoggi fissi, la macchina è idonea per l'esecuzione di tagli di troncatura e di tagli dal pieno nel legno, in materie plastiche, nel metallo, nella piastra ceramica e nella gomma. Essa è adatta per tagli dritti e curvi con un angolo obliquo fino a 45°. Osservare sempre le indicazioni relative alle lame.

MONTAGGIO E FUNZIONAMENTO

Azione	Figura
Installazione della lama	Vedere Fig. A1
Rimozione della lama	Vedere Fig. A2
Controllo velocità variabile (Solo per WX478 WX478.1 WX479)	Vedere Fig. B
Funzione di taglio	Vedere Fig. C
Interruttore d'accensione/spengimento	Vedere Fig. D
Interruttore di blocco	Vedere Fig. D
Tagli dritti e tagli curvi	Vedere Fig. E1,E2
Tagli inclinati	Vedere Fig. F,G
Tagli a tuffo	Vedere Fig. H
Guida parallela (Solo per WX478 WX478.1 WX479)	Vedere Fig. I1,I2
Porta-Lame (Solo per WX478 WX478.1 WX479)	Vedere Fig. J
Adattatore Aspirazione (Solo per WX478 WX478.1 WX479)	Vedere Fig. K

MANUTENZIONE

Rimuovere la spina dalla presa di corrente prima di eseguire qualsiasi regolazione, riparazione o manutenzione.

L'attrezzo non richiede di lubrificazione o manutenzione aggiuntiva.

All'interno dell'attrezzo non ci sono parti riparabili da parte dell'utente. Non usare mai acqua o detergenti chimici per pulire l'attrezzo. Pulire con un panno asciutto. Immagazzinare sempre gli attrezzi elettrici in luoghi asciutti. Tenere pulite le aperture di ventilazione del motore. Tenere puliti dalla polvere tutti i controlli operativi. La formazione di scintille all'interno delle aperture di ventilazione, è un fenomeno normale che non crea danni all'attrezzo.

Se il cavo d'alimentazione è danneggiato, deve essere sostituito dal produttore, il suo distributore o persona egualmente qualificata per evitare pericoli.

TUTELA AMBIENTALE



I prodotti elettrici non possono essere gettati tra i rifiuti domestici.

L'apparecchio da rottamare deve essere portato al centro di riciclaggio per un corretto trattamento. Controllare con le autorità locali o con il rivenditore per localizzare il centro di riciclaggio più vicino.

RISOLUZIONE GUASTI

Sintomo	Causa possibile	Soluzione possibile
L'utensile non si avvia quando viene acceso	<ul style="list-style-type: none"> • Il cavo di alimentazione non è collegato. 	<ul style="list-style-type: none"> • Assicurarsi che il cavo di alimentazione sia collegato correttamente ad una presa funzionante.
Scarsa qualità di taglio	<ul style="list-style-type: none"> • La lama è usurata. • Lama montata in modo non corretto • Velocità di spinta eccessiva. 	<ul style="list-style-type: none"> • Assicurarsi che la lama sia affilata e non sia rotta. • Assicurarsi che la lama sia inserita adeguatamente. <p>Spingere lentamente la macchina</p>
Efficienza di lavoro bassa.	<ul style="list-style-type: none"> • La lama è usurata • Impostazione di velocità non corretta • Impostazione della funzione di taglio non corretta 	<ul style="list-style-type: none"> • Sostituire con una nuova lama. • Regolare il controllo della velocità variabile in conformità al materiale • Regolare il controllo della funzione di taglio in conformità al materiale
La lama non è bloccata saldamente dal relativo supporto.	<ul style="list-style-type: none"> • La lama non è inserita completamente in posizione. 	Smontare la lama e reinstallarla correttamente

DICHIARAZIONE DI CONFORMITÀ

Noi
 POSITEC Germany GmbH
 Konrad-Adenauer-Ufer 37
 50668 Köln

Dichiara che l'apparecchio ,
 Descrizione **WORX Seghetto alternativo**
 Codice **WX477 WX477.1 WX478
 WX478.1 WX479 (460-479-
 designazione del macchinario
 rappresentativo del Seghetto alternativo)**
 Funzione **Segare vari materiali**

È conforme alle seguenti direttive,
2006/42/EC, 2011/65/EU, 2014/30/EU

Conforme a,
EN 55014-1 EN 55014-2
EN 61000-3-2 EN 61000-3-3
EN 60745-1 EN 60745-2-11

Il responsabile autorizzato alla compilazione della documentazione tecnica,

Nome Russell Nicholson
Indirizzo Positec Power Tools (Europe) Ltd, PO Box 6242, Newbury, RG14 9LT, UK



Suzhou 2016/08/04
 Allen Ding

Vice capo ingegnere, testing e certificazione

-
- 1. DIAL DE PRESELECCION DE VELOCIDAD (SOLO PARA WX478 WX478.1 WX479)**

 - 2. INTERRUPTOR DE CONEXIÓN/DESCONEXIÓN**

 - 3. BOTÓN DE SEGURIDAD**

 - 4. EMPUÑADURA BLANDA**

 - 5. LLAVE ALLEN**

 - 6. GUÍA DE ÁNGULO**

 - 7. PLACA BASE**

 - 8. RODILLO GUIA**

 - 9. TORNILLO FIJADOR DE GUIA**

 - 10. BARRA DE SEGURIDAD**

 - 11. BOTÓN SISTEMA PENDULAR**

 - 12. GUÍA PARALELA (SOLO PARA WX478 WX478.1 WX479)***
-

* Los accesorios ilustrados o descritos pueden no corresponder al material suministrado de serie con el aparato.

DATOS TÉCNICOS

Modelo **WX477 WX477.1 WX478 WX478.1 WX479 (460-479- denominaciones de maquinaria, representantes de Sierra de Calar)**

		WX477 WX477.1	WX478 WX478.1	WX479
Tensión		220-240V~50Hz		
Potencia		550W	650W	750W
Carreras en vacío		3100/min	1000-3100/min	
Longitud de carrera		20mm		
Rango de ángulos de corte		±45°		
Clase de protección		□/II		
Profundidad de corte	Madera	65mm	90mm	100mm
	Aluminio	12mm	20mm	
	Acero	6mm	8mm	10mm
Peso		2.2kg	2.3kg	

INFORMACIÓN DE RUIDO

	WX477 WX477.1	WX478 WX478.1 WX479	33
Nivel de presión acústica ponderada	L_{pA} : 86.0dB(A)	L_{pA} : 87.4dB(A)	
Nivel de potencia acústica ponderada	L_{wA} : 97.0dB(A)	L_{wA} : 98.4dB(A)	
K_{pA} & K_{wA}			3.0dB(A)

Utilice protección auditiva. 

INFORMACIÓN DE VIBRACIÓN

Los valores totales de vibración se determinan según la norma EN 60745:

		WX477 WX477.1	WX478 WX478.1 WX479
Tabla para cortar	Valor de emisión de vibración	$a_h = 4,195m/s^2$	$a_h = 5,074m/s^2$
	Incertidumbre	$K = 1.5m/s^2$	
Viga de madera para cortar	Valor de emisión de vibración	$a_h = 7,848m/s^2$	$a_h = 9,548m/s^2$
	Incertidumbre	$K = 1.5m/s^2$	

El valor total de vibración declarado se puede utilizar para comparar una herramienta con otra y también en una evaluación preliminar de exposición.

⚠️ ADVERTENCIA: El valor de emisión de vibraciones durante el uso de la herramienta podría diferir del valor declarado dependiendo de la forma en que se use la herramienta según los ejemplos siguientes, y otras variaciones sobre el uso de la herramienta:
Cómo se utiliza la herramienta y se cortan o perforan los materiales.
Si la herramienta se encuentra en buenas condiciones de mantenimiento.
Si se utiliza el accesorio correcto para la herramienta y se garantiza que está afilado y en buenas condiciones.
Si se agarran las asas firmemente y se utilizan accesorios antivibración.
Y si la herramienta se utiliza según su diseño y estas instrucciones.

Esta herramienta podría causar síndrome de vibración del brazo y la mano si no se utiliza correctamente.

⚠️ ADVERTENCIA: Para conseguir una mayor precisión, debe tenerse en cuenta una estimación del nivel de exposición en condiciones reales de todas las partes del ciclo de uso, como los tiempos durante los que la herramienta está apagado o cuando esta en funcionamiento pero no está realizando ningún trabajo. Ello podría reducir notablemente el nivel de exposición sobre el periodo de carga total.
Ayuda a minimizar el riesgo de exposición a la vibración.
Utilice SIEMPRE cinceles, brocas y cuchillas afiladas.
Mantenga esta herramienta de acuerdo con estas instrucciones y bien lubricada (si es necesario).
Si la herramienta se utiliza regularmente, invierta en accesorios antivibración.
Evite el uso de herramientas a temperaturas de 10°C o menos.
Planifique su programa de trabajo para distribuir el uso de la herramienta a lo largo de varios días.

ACCESORIOS

	WX477 WX477.1	WX478 WX478.1	WX479
Llave allen	1	1	1
Hoja de corte de Metal	1	1	1
Hoja de corte de Madera	1	1	1
Hoja de corte de aluminio	1	1	1
Guía paralela	/	1	1
Adaptador de vacío	/	1	1







Recomendamos que adquiera todos sus accesorios en el mismo comercio donde compró la herramienta. Consulte los estuches de los accesorios para más detalles. El personal del comercio también puede ayudar y aconsejar.









ADVERTENCIA DE SEGURIDAD GENERAL SOBRE LA SIERRA SABLE

1. Sostenga la herramienta únicamente por medio de superficies aislantes, al realizar una operación en la que el accesorio de corte pueda entrar en contacto con cableado oculto o con su propio cable. El contacto de la pieza cortante con un cable de corriente podría cargar de electricidad las piezas metálicas expuestas de la herramienta y provocar una descarga eléctrica al usuario..

2. Utilícese máscara antipolvo.

SÍMBOLOS

	Para reducir el riesgo de lesión, lea el manual de instrucciones
	Doble aislamiento
	Advertencia
	Utilice protección auditiva
	Utilizar protección ocular
	Utilizar una máscara antipolvo

	Los residuos de aparatos eléctricos y electrónicos no deben depositarse en la basura doméstica. Se deben reciclar en las instalaciones especializadas. Consulte a las autoridades locales o el establecimiento para saber cómo reciclar estos productos.
	Antes de empezar una intervención en la propia máquina, desenchufe la clavija de red de la toma de corriente.
	Utilizar guantes de protección
	Madera
	Aluminio
	Metal
	Plástico
	Bloquear
	Desbloquear

INSTRUCCIONES DE FUNCIONAMIENTO

 **ATENCIÓN:** Antes de utilizar la herramienta, lea detenidamente el manual de instrucciones.

UTILÍCESE MÁSCARA ANTIPOLVO

UTILIZACIÓN REGLAMENTARIA

El aparato ha sido diseñado para serrar y recortar sobre una base firme, madera, plástico, metal, cerámica y caucho. Es adecuado para efectuar cortes rectos y en curva con un ángulo de inglete de hasta 45°. Utilice las hojas de sierra recomendadas.

MONTAJE Y FUNCIONAMIENTO

Acción	Figura
Instalación de la hoja	Ver Fig. A1
Desinstalación de la hoja	Ver Fig. A2
Control de velocidad variable (Solo para WX478 WX478.1 WX479)	Ver Fig. B
Función de péndulo	Ver Fig. C
Interruptor de encendido/apagado	Ver Fig. D
Botón de seguridad	Ver Fig. D
Corte recto y corte curvo	Ver Fig. E1,E2
Corte biselado	Ver Fig. F,G
Corte penetrante	Ver Fig. H
Tope Paralelo (Solo para WX478 WX478.1 WX479)	Ver Fig. I1,I2
Almacenaje de hoja (Solo para WX478 WX478.1 WX479)	Ver Fig. J
Adaptador de vacío (Solo para WX478 WX478.1 WX479)	Ver Fig. K

MANTENIMIENTO

Retire el enchufe de la toma de corriente antes de efectuar cualquier ajuste, reparación o mantenimiento.

Su herramienta eléctrica no requiere de lubricación ni mantenimiento adicional. No posee piezas en su interior que deban ser reparadas por el usuario. Nunca emplee agua o productos químicos para limpiar su herramienta. Use simplemente un paño seco. Guarde siempre su herramienta en un lugar seco. Mantenga limpias las ranuras de ventilación del motor. Mantenga todos los controles de funcionamiento libres de polvo. La observación de chispas que destellan bajo las ranuras de ventilación indica un funcionamiento normal que no dañará su herramienta.

Si el cable de alimentación está dañado deberá ser reemplazado por el fabricante, su agente de servicio o por alguna persona cualificada para evitar riesgos.

PROTECCIÓN AMBIENTAL



Los residuos de aparatos eléctricos y electrónicos no deben depositarse en la basura doméstica. Se deben reciclar en las instalaciones especializadas. Consulte a las autoridades locales o el establecimiento para saber cómo reciclar estos productos.

SOLUCIÓN DE PROBLEMAS

síntoma	Causa posible	Solución posible
La herramienta no se iniciará cuando la alimentación no esté conectada	<ul style="list-style-type: none"> • El cable de alimentación no está enchufado. 	<ul style="list-style-type: none"> • Asegúrese de que el cable de alimentación está perfectamente conectado a una toma de corriente eléctrica que funcione.
Mala calidad de corte	<ul style="list-style-type: none"> • Hoja desgastada. • Hoja montada incorrectamente • La tasa de empuje es demasiado rápida. 	<ul style="list-style-type: none"> • Asegúrese de que la hoja está afilada y no está rota. • Asegúrese de que la hoja está instalada correctamente. Empuje la máquina lentamente
Eficiencia de trabajo baja.	<ul style="list-style-type: none"> • Hoja desgastada • Configuración de velocidad incorrecta • Configuración de la función de péndulo incorrecta 	<ul style="list-style-type: none"> • Cambie la hoja por una nueva. • Ajuste el control de velocidad variable conforme al material • Ajuste el control de la función péndulo conforme al material
La hoja no está fijada fuertemente al soporte de la hoja.	<ul style="list-style-type: none"> • La hoja no está insertada completamente en su lugar. 	Desmonte la hoja y vuelva a instalarla correctamente

DECLARACIÓN DE CONFORMIDAD

Los que reciben,
 POSITEC Germany GmbH
 Konrad-Adenauer-Ufer 37
 50668 Köln

Declaran que el producto
 Descripción **WORX Sierra de calar**
 Modelo **WX477 WX477.1 WX478
 WX478.1 WX479 (460-479-
 denominaciones de maquinaria,
 representantes de Sierra de Calar)**
 Función **Sierras de diversos materiales**

Cumple con las siguientes directivas
2006/42/EC, 2011/65/EU, 2014/30/EU

Normativas conformes a
EN 55014-1 EN 55014-2
EN 61000-3-2 EN 61000-3-3
EN 60745-1 EN 60745-2-11

La persona autorizada para componer el
 archivo técnico,

Firma Russell Nicholson
Dirección Positec Power Tools (Europe)
Ltd, PO Box 6242, Newbury, RG14 9LT,
UK



Suzhou 2016/08/04
 Allen Ding

Ingeniero Jefe Adjunto. Pruebas y Certificación.

1. SNELHEIDSREGELAAR (ALLEN VOOR WX478 WX478.1 WX479)

2. AAN/UIT-SCHAKELAAR

3. SCHAKELAAR VOOR CONTINU GEBRUIK

4. ZACHTE HANDGREEP

5. INBUSSLEUTEL

6. HOEKPLAAT

7. VOETPLAAT

8. BLADGELEIDER

9. PARALLELGELEIDING KLEMMEN

10. BESCHERMKAPJE

11. PENDELINSTELLINGEN

12. PARALLELGELEIDER (ALLEN VOOR WX478 WX478.1 WX479)*

* Niet alle getoonde en beschreven toebehoren worden meegeleverd.

TECHNISCHE GEGEVENS

Type **WX477 WX477.1 WX478 WX478.1 WX479 (460-479- aanduiding van machinerie, kenmerkend voor Decoupeerzaag)**

		WX477 WX477.1	WX478 WX478.1	WX479
Spanning		220-240V~50Hz		
Opgenomen vermogen		550W	650W	750W
Onbelast toerental		3100/min	1000-3100/min	
Slaglengte		20mm		
Afschuin capaciteit		±45°		
Veiligheidsklasse		□/II		
Zaagdiepte	Hout	65mm	90mm	100mm
	Aluminium	12mm	20mm	
	Staal	6mm	8mm	10mm
Gewicht		2.2kg	2.3kg	

GELUIDSPRODUCTIE

	WX477 WX477.1	WX478 WX478.1 WX479
A-gewogen geluidsdruk	L_{pA} : 86.0dB(A)	L_{pA} : 87.4dB(A)
A-gewogen geluidsvermogen	L_{wA} : 97.0dB(A)	L_{wA} : 98.4dB(A)
K_{pA} & K_{wA}	3.0dB(A)	

Draag oorbescherming. 

TRILLINGSGEGEVENS

Totale trillingswaarden (som triaxvector) bepaald volgens EN 60745:

		WX477 WX477.1	WX478 WX478.1 WX479
Zagen van board	Trillingswaarde	$a_h = 4,195m/s^2$	$a_h = 5,074m/s^2$
	Fout	$K = 1.5m/s^2$	
Zagen van houten balk	Trillingswaarde	$a_h = 7,848m/s^2$	$a_h = 9,548m/s^2$
	Fout	$K = 1.5m/s^2$	

De opgegeven totale trillingswaarde kan worden gebruikt om een gereedschap met een ander te vergelijken en kan ook dienen als een voorlopige beoordeling van de blootstelling.

! **WAARSCHUWING:** De mate van trilling tijdens gebruik van deze vermogensmachine kan verschillen van de nominale waarde, afhankelijk van de wijze waarop de machine wordt gebruikt, zoals in de volgende voorbeelden:

Hoe de machine gebruikt wordt en hoe het materiaal gesneden of geboord wordt.

De conditie en de onderhoudstoestand van de machine.

Gebruik van de juiste toebehoren. Zorg ervoor dat ze scherp zijn en in goede conditie.

De wijze waarop de handvatten worden vastgehouden en het gebruik van toebehoren die trillingen verminderen.

De machine moet gebruikt worden zoals door de ontwerper bedoeld is en in overeenstemming met deze instructies.

Deze machine kan een trillingssyndroom in hand en arm veroorzaken als hij niet op de juiste wijze gehanteerd wordt

! **WAARSCHUWING:** Voor de nauwkeurigheid moet bij een schatting van het blootstellingsniveau in de feitelijke gebruiksomstandigheden rekening worden gehouden met alle delen van de bewerking, zoals het moment dat de machine wordt uitgeschakeld en de tijden waarop de machine loopt zonder daadwerkelijk gebruikt te worden. Dit kan het blootstellingsniveau over de totale werkperiode aanzienlijk verminderen.

De blootstelling aan trillingen verminderen.

Gebruik ALTIJD scherpe beitels, boren en zaagbladen

Onderhoud de machine volgens deze instructies en houd hem goed gesmeerd (voor zover van toepassing)

Wordt de machine geregeld gebruikt, schaf dan toebehoren tegen trillingen aan.

Vermijd het gebruik bij temperaturen van 10°C of minder

Plan de werkzaamheden zodat de taken met veel trillingen over een aantal dagen verspreid worden.

TOEBEHOREN

	WX477 WX477.1	WX478 WX478.1	WX479
Inbussleutel	1	1	1
Metalen snijmes	1	1	1
Zaagblad voor hout	1	1	1
Aluminium zaagblad	1	1	1
Parallelgeleider	/	1	1
Stofzuigeradapter	/	1	1

Wij adviseren u alle accessoires te kopen in de winkel waar u het gereedschap heeft aangekocht. Kijk op de verpakking van accessoires voor meer informatie. Ook het winkelpersoneel kan u helpen en adviseren.

AANVULLENDE VEILIGHEIDSPUNTEN VOOR UW DECOUPEERZAAG

1. Houd het gereedschap vast bij de geïsoleerde handgrepen wanneer de zaag in contact zou kunnen komen met verborgen leidingen of de eigen stroomdraad. Contact met een draad die onder stroom staat, zorgt ervoor dat de metalen delen van de machine ook onder stroom komen te staan, waardoor u een elektrische schok kunt krijgen.

2. Draag een stofmasker.

SYMBOLEN

	Lees de gebruikershandleiding om het risico op letsels te beperken
	Dubbele isolatie
	Waarschuwing
	Draag oorbescherming
	Draag een veiligheidsbril
	Draag een stofmasker

	Afgedankte elektrische producten mogen niet bij het normale huisafval terechtkomen. Breng deze producten waar mogelijk naar een recyclecentrum bij u in de buurt. Vraag de verkoper of de gemeente informatie en advies over het recyclen van elektrische apparatuur.
	Voordat u werkzaamheden uitvoert aan de machine zelf, moet u de stekker uit het stopcontact trekken.
	Draag beschermende handschoenen
	Hout
	Aluminium
	Metaal
	Plastic
	Vergrendelen
	Ontgrendelen

BEDIENINGSINSTRUCTIES

 **OPMERKING:** Lees voor het gebruik van het gereedschap aandachtig het instructieboekje.

DRAAG EEN STOFMASKER

GEbruik VOLGENS BESTEMMING

Het gereedschap is bestemd voor het met vaste steun schulpen en het zagen van uitsparingen in hout, kunststof, metaal, keramiekplaten en rubber. De machine is geschikt om recht en in bochten te zagen met een verstekhoek tot 45°. De adviezen voor zaagbladen moeten in acht worden genomen.

ASSEMBLAGE EN BEDIENING

Actie	Afbeelding
Installatie zaagblad	Zie afb. A1
Verwijderen van zaagblad	Zie afb. A2
Snelheidsregelaar (Alleen voor WX478 WX478.1 WX479)	Zie afb. B
Slingerfunctie	Zie afb. C
Aan/uitschakelaar	Zie afb. D
Schakelaar voor continu gebruik	Zie afb. D
Rechte snede en gebogen snede	Zie afb. E1,E2
Schuine snede	Zie afb. F,G
Invalsnelde	Zie afb. H
Parallelgeleider (Alleen voor WX478 WX478.1 WX479)	Zie afb. I1,I2
Zaagblad opslag (Alleen voor WX478 WX478.1 WX479)	Zie afb. J
Stofzuigeradapter (Alleen voor WX478 WX478.1 WX479)	Zie afb. K

ONDERHOUD

Trek de voedingskabel uit de aansluiting voordat u eventuele aanpassingen, reparaties of onderhoud uitvoert.

Dit elektrische gereedschap hoeft niet extra gesmeerd of onderhouden te worden. Dit gereedschap bevat geen onderdelen waaraan de gebruiker onderhoud kan of moet uitvoeren. Gebruik nooit water of chemische reinigingsmiddelen voor het schoonmaken van uw elektrische gereedschap. Veeg het schoon met een droge doek. Bewaar uw elektrische gereedschap altijd op een droge plek. Houd de ventilatiegleuven van de motor schoon. Houd alle bedieningselementen vrij van stof. Er kunnen vonken zichtbaar zijn in de ventilatiegleuven. Dit is normaal en leidt niet tot beschadiging van uw gereedschap. Is de voedingskabel beschadigd, dan moet hij, om risico te voorkomen, worden vervangen door de fabrikant, zijn vertegenwoordiger of een ander bevoegd persoon.

BESCHERMING VAN HET MILIEU

 Afgedankte elektrische producten mogen niet bij het normale huisafval terechtkomen. Breng deze producten waar mogelijk naar een recyclecentrum bij u in de buurt. Vraag de verkoper of de gemeente informatie en advies over het recyclen van elektrische apparatuur.

PROBLEEMOPLOSSINGEN

Symptoom	Mogelijke oorzaak	Mogelijke Oplossing
Gereedschap start niet bij inschakelen	<ul style="list-style-type: none">• Netsnoer is niet aangesloten.	<ul style="list-style-type: none">• Controleer of het netsnoer goed is aangesloten op een stopcontact.
Slechte kwaliteit snede	<ul style="list-style-type: none">• Blad is versleten.• Blad is verkeerd gemonteerd• Duw snelheid is te hoog	<ul style="list-style-type: none">• Controleer of het blad scherp en niet gebroken is.• Controleer of het blad goed is gemonteerd.• Duw de machine langzaam vooruit
De werkefficiëntie is te laag.	<ul style="list-style-type: none">• Het blad is versleten• Onjuiste snelheidsinstelling• Onjuiste instelling slingerfunctie	<ul style="list-style-type: none">• Vervang het blad door een nieuw exemplaar.• Stel de variabele snelheidsregeling af volgens het materiaal• Stel de slingerfunctieregeling af volgens het materiaal
Het blad is niet stevig geklemd door de bladhouder.	<ul style="list-style-type: none">• Het blad zit niet helemaal op zijn plaats.	<ul style="list-style-type: none">• Demonteer het blad en installeer het opnieuw op de juiste manier

CONFORMITEITVERKLARING

Wij,
POSITEC Germany GmbH
Konrad-Adenauer-Ufer 37
50668 Köln

Verklaren dat het product
Beschrijving **WORX Decoupeerzaag**
Type **WX477 WX477.1 WX478**
WX478.1 WX479 (460-479- aanduiding
van machinerie, kenmerkend voor
Decoupeerzaag)
Functie **Zagen verschillende materialen**

Overeenkomt met de volgende richtlijnen
2006/42/EC, 2011/65/EU, 2014/30/EU

Standaards in overeenstemming met
EN 55014-1 EN 55014-2
EN 61000-3-2 EN 61000-3-3
EN 60745-1 EN 60745-2-11

De persoon die bevoegd is om het technische bestand te compileren,

Naam Russell Nicholson
Adres Positec Power Tools (Europe) Ltd,
PO Box 6242, Newbury, RG14 9LT, UK



Suzhou 2016/08/04
Allen Ding

Plaatsvervangend Chief Ingenieur, Testen en

-
- 1. REGULATOR PRĘDKOŚCI (TYLKO DLA WX478 WX478.1 WX479)**

 - 2. WŁĄCZNIK/WYŁĄCZNIK BEZPIECZEŃSTWA**

 - 3. PRZYCISK BLOKADY WŁĄCZNIKA**

 - 4. UCHWYT Z MIĘKKĄ WYKŁADZINĄ**

 - 5. KLUCZ SZEŚCIOKĄTNY**

 - 6. PŁYTA KĄTOWA**

 - 7. PŁYTA PODSTAWOWA**

 - 8. PROWADNICA BRZESZCZOTU**

 - 9. UCHWYTY SPECJALNE PROWADNICY RÓWNOLEGŁEJ**

 - 10. ELEMENT ZABEZPIECZAJĄCY**

 - 11. STEROWANIE MECHANIZMEM WAHADŁOWYM**

 - 12. PROWADNICA RÓWNOLEGŁA (TYLKO DLA WX478 WX478.1 WX479)***
-

* Nie wszystkie pokazane na ilustracji akcesoria są dostarczane standardowo.

DANE TECHNICZNE

Typ **WX477 WX477.1 WX478 WX478.1 WX479 (460-479- oznaczenie urządzenia, reprezentuje Wyrzynarka)**

		WX477 WX477.1	WX478 WX478.1	WX479
Napięcie znamionowe		220-240V~50Hz		
Moc znamionowa		550W	650W	750W
Prędkość nominalna bez obciążenia		3100/min	1000-3100/min	
Długość skoku		20mm		
Zakres skosu		±45°		
Klasa ochrony		□ /II		
Głębokość cięcia	Drewno	65mm	90mm	100mm
	Aluminium	12mm	20mm	
	Stal	6mm	8mm	10mm
Masa		2.2kg	2.3kg	

DANE DOTYCZĄCE HAŁASU I WIBRACJI

	WX477 WX477.1	WX478 WX478.1 WX479
Ważone ciśnienie akustyczne	L_{PA} : 86.0dB(A)	L_{PA} : 87.4dB(A)
Ważona moc akustyczna	L_{WA} : 97.0dB(A)	L_{WA} : 98.4dB(A)
K_{PA} & K_{WA}	3.0dB(A)	

Używać ochrony słuchu. 

INFORMACJE DOTYCZĄCE DRGAŃ

Łączna wartość drgań (suma wektora triax) określona według normy EN 60745:

		WX477 WX477.1	WX478 WX478.1 WX479
Cięcie desek	Wartość przenoszenia wibracji	$a_h = 4,195m/s^2$	$a_h = 5,074m/s^2$
	Niepewność	$K = 1.5m/s^2$	
Cięcie belek drewnianych	Wartość przenoszenia wibracji	$a_h = 7,848m/s^2$	$a_h = 9,548m/s^2$
	Niepewność	$K = 1.5m/s^2$	

Zadeklarowana całkowita wartość wibracji może być wykorzystana do porównania jednego narzędzia z innym oraz może być użyta we wstępnej ocenie narażenia.

! OSTRZEŻENIE: Wartość emisji wibracji w czasie rzeczywistego używania elektronarzędzia może się różnić od zadeklarowanej, w zależności od sposobu używania narzędzia w następujących przykładach i innych sposobach używania narzędzia:
Jak używane jest narzędzie oraz, czy materiał jest cięty czy wiercony.
Czy narzędzie jest w dobrym stanie i czy jest prawidłowo konserwowane.
Czy używane są prawidłowe akcesoria narzędzia i czy narzędzie jest właściwie naostrzone oraz w dobrym stanie.
Czy dokręcone są szczęki na uchwycie i czy używane są jakiegokolwiek akcesoria antywibracyjne.
Oraz, czy narzędzie jest używane zgodnie z przeznaczeniem i według instrukcji.

Nieprawidłowe prowadzenie tego narzędzia może spowodować syndrom wibracji rąk

! OSTRZEŻENIE: W szczególności, oszacowanie poziomu ekspozycji w rzeczywistych warunkach używania powinno brać także pod uwagę wszystkie elementy cyklu działania, takie jak czasy wyłączenia narzędzia i czas bezczynności, ale nie rzeczywiście wykonywaną pracę. Może to znacznie zmniejszyć poziom ekspozycji w całym okresie pracy.

Pomoc w minimalizacji narażenia na wibracje.

Należy ZAWSZE używać ostrych dłut, wiertel i ostrzy

Narzędzie należy konserwować z godnie z instrukcjami i prawidłowo smarować (w odpowiednich miejscach)

Jeśli narzędzie jest używane regularnie należy zakupić akcesoria antywibracyjne.

Należy unikać używania narzędzi w temperaturach 10°C lub niższych

Należy zaplanować harmonogram pracy w celu rozłożenia używania narzędzi wytwarzających wysoki poziom drgań na kilka dni.

AKCESORIA

	WX477 WX477.1	WX478 WX478.1	WX479
Klucz sześciokątny	1	1	1
Brzeszczot do Metal	1	1	1
Brzeszczot do drewna	1	1	1
Brzeszczot do aluminium	1	1	1
Prowadnica równoległa	/	1	1
Adapter do podłączenia odkurzacza	/	1	1







Zaleca się zakup wszystkich akcesoriów w sklepie, gdzie zakupiono narzędzie. Więcej szczegółów można znaleźć w dodatkowym opakowaniu. Personel sklepu może również udzielić pomocy i porad.









DODATKOWE PUNKTY BEZPIECZEŃSTWA DLA PIŁY WYRZYNARKI

- 1. Podczas wykonywania pracy, gdy istnieje możliwość kontaktu narzędzia z ukrytymi przewodami lub z kablem zasilającym urządzenie, należy trzymać narzędzie za izolowane powierzchnie do chwytania.** Kontakt z przewodem pod napięciem spowoduje także przepływ prądu w odsłoniętych częściach metalowych narzędzia i porazi operatora prądem.

- 2. Zawsze należy nosić maskę pyłową.**

SYMBOLE

	Aby zmniejszyć niebezpieczeństwo odniesienia obrażeń, użytkownik powinien przeczytać podręcznik z instrukcjami.
	Podwójna izolacja
	Ostrzeżenie
	Używać ochrony słuchu
	Używać ochrony wzroku
	Używać maski przeciwpyłowej

	Odpady wyrobów elektrycznych nie powinny być wyrzucane razem z odpadami gospodarstwa domowego. Należy korzystać z recyklingu, jeśli istnieje odpowiednia infrastruktura. Porady dotyczące recyklingu można uzyskać u władz lokalnych lub sprzedawcy detalicznego.
	Przed rozpoczęciem wykonywania jakichkolwiek czynności serwisowych należy odłączyć wtyczkę od gniazdka elektrycznego.
	Należy zakładać okulary ochronne
	Drewno
	Aluminium
	Metal
	Tworzywo sztuczne
	Blokada
	Odblokowanie

INSTRUKCJA OBSŁUGI



UWAGA: Przed użyciem narzędzia należy uważnie przeczytać instrukcje.

ZAWSZE NALEŻY NOSIĆ MASKĘ PYŁOWĄ

UŻYCIĘ ZGODNE Z PRZEZNACZENIEM

Urządzenie przeznaczone jest do wykonywania cięć i wykrojów w drewnie, tworzywach sztucznych, metalu, płytach ceramicznych i gumie na stałym podłożu. Przystosowane jest do wykonywania cięć prostych i ukosowych, pod kątem do 45°. Należy wziąć pod uwagę zalecenia dotyczące brzeszczotów.

MONTAŻ I OBSŁUGA

Działanie	Rysunek
Instalacja noża	Patrz Rys. A1
Zdejmowanie noża	Patrz Rys. A2
Regulator prędkości (Tylko dla WX478 WX478.1 WX479)	Patrz Rys. B
48 Funkcja wahadła	Patrz Rys. C
Włącznik/wyłącznik	Patrz Rys. D
Przycisk blokady włącznika	Patrz Rys. D
Cięcie proste i cięcie wzdłuż krzywej	Patrz Rys. E1,E2
Cięcie skośne	Patrz Rys. F,G
Cięcie wgłębne	Patrz Rys. H
Prowadnica równoległa (Tylko dla WX478 WX478.1 WX479)	Patrz Rys. I1,I2
Magazynek brzeszczotów (Tylko dla WX478 WX478.1 WX479)	Patrz Rys. J
Adapter do podłączenia odkurzacza (Tylko dla WX478 WX478.1 WX479)	Patrz Rys. K

KONSERWACJA

Przed dokonywaniem jakichkolwiek regulacji, obsługi technicznej lub konserwacji należy wyjąć wtyczkę z gniazdka.

Narzędzie to nie wymaga żadnego dodatkowego smarowania czy konserwacji.

W narzędziu nie ma żadnych części, które wymagałyby serwisowania przez użytkownika. Nigdy nie należy używać wody czy środków czyszczących do czyszczenia narzędzia z napędem elektrycznym. Czyścić suchą szmatką. Zawsze należy przechowywać narzędzie w suchym miejscu. Utrzymywać w czystości otwory wentylacyjne silnika. Utrzymywać wszystkie urządzenia sterujące w czystości.

Jeśli uszkodzony zostanie przewód zasilający, aby uniknąć niebezpieczeństwa powinien zostać wymieniony przez producenta, przedstawiciela serwisu lub inną wykwalifikowaną osobę.

OCZYSZCZANIE I OCHRONA ŚRODOWISKA



Odpady wyrobów elektrycznych nie powinny być wyrzucane razem z odpadami gospodarstwa domowego.

Należy korzystać z recyklingu, jeśli istnieje odpowiednia infrastruktura. Porady dotyczące recyklingu można uzyskać u władz lokalnych lub sprzedawcy detalicznego.

ROZWIĄZYWANIE PROBLEMÓW

Objaw	Możliwa przyczyna	Możliwa Rozwiązanie
Po włączeniu zasilania narzędzie nie uruchamia się	<ul style="list-style-type: none">• Nie podłączony przewód zasilający.	<ul style="list-style-type: none">• Sprawdź, czy przewód zasilający jest dobrze podłączony do działającego gniazda zasilania.
Słaba jakość cięcia	<ul style="list-style-type: none">• Zużyty nóż.• Nieprawidłowo zamontowany nóż• Za duża szybkość popychania.	<ul style="list-style-type: none">• Sprawdź, czy nóż jest ostry i nie pęknięty.• Sprawdź, czy nóż jest prawidłowo zainstalowany.• Popychaj maszynę powoli
Niska efektywność pracy.	<ul style="list-style-type: none">• Zużyty nóż• Nieprawidłowe ustawienie szybkości• Nieprawidłowe ustawienie funkcji wahadła	<ul style="list-style-type: none">• Wymień nóż na nowy.• Dopasuj zmienną szybkość, odpowiednio do materiału• Wyreguluj sterowanie funkcją wahadła, odpowiednio do materiału
Nieprawidłowo zaciśnięty nóż w uchwycie noża.	<ul style="list-style-type: none">• Nóż nie został włożony na miejsce do końca.	Wymontuj nóż i zainstaluj go ponownie prawidłowo

DEKLARACJA ZGODNOŚCI

My,
POSITEC Germany GmbH
Konrad-Adenauer-Ufer 37
50668 Köln

Deklarujemy, że produkt,
Opis **Wyrzynarka WORX**
Typ **WX477 WX477.1 WX478 WX478.1**
WX479 (460-479- oznaczenie urządzenia,
reprezentuje Wyrzynarka)
Funkcja **Cięcie różnych materiałów**

Jest zgodny z następującymi dyrektywami,
2006/42/EC, 2011/65/EU, 2014/30/EU

Normy są zgodne z:

EN 55014-1 **EN 55014-2**
EN 61000-3-2 **EN 61000-3-3**
EN 60745-1 **EN 60745-2-11**

Osoba upoważniona do kompilacji pliku technicznego,

Nazwa Russell Nicholson
Adres Positec Power Tools (Europe)
Ltd, PO Box 6242, Newbury, RG14 9LT,
UK



Suzhou 2016/08/04
Allen Ding
Zastępca głównego inżyniera, testowanie i certyfikacja

-
- 1. VÁLTOZTATHATÓ SEBESSÉG SZABÁLYOZÓ (CSAK A WX478 WX478.1 WX479 MODELLHEZ)**

 - 2. KI-/BEKAPCSOLÓ GOMB**

 - 3. KAPCSOLÓRÖGZÍTŐ GOMB**

 - 4. PUHA MARKOLATTAL ELLÁTOTT FOGANTYÚ**

 - 5. IMBUSZKULCS**

 - 6. SZÖGLEMEZ**

 - 7. TALPLEMEZ**

 - 8. GÖRGŐVEZETŐ**

 - 9. PÁRHUZAMOS VEZETŐ ELEM**

 - 10. UJJVÉDŐ**

 - 11. LENGÉSFUNKCIÓ-SZABÁLYOZÓ**

 - 12. PÁRHUZAMOS VEZETŐ (CSAK A WX478 WX478.1 WX479 MODELLHEZ)***
-

*Nem minden készülék tartalmazza valamennyi, a fentiekben felsorolt alkatrészt.

MŰSZAKI ADATOK

Típus **WX477 WX477.1 WX478 WX478.1 WX479 (460-479- a készülék megjelölése, dekopírfűrész)**

		WX477 WX477.1	WX478 WX478.1	WX479
Névleges feszültség		220-240V~50Hz		
Névleges teljesítmény		550W	650W	750W
Névleges üresjárati fordulatszám		3100/min	1000-3100/min	
Lökethossz		20mm		
Ferdevágás-kapacitás		±45°		
Védelmi osztály		□ /II		
Vágásmélység	Fa	65mm	90mm	100mm
	Alumínium	12mm	20mm	
	Acél	6mm	8mm	10mm
A készülék súlya		2.2kg	2.3kg	

ZAJÉRTÉKEK

	WX477 WX477.1	WX478 WX478.1 WX479	51
A-súlyozású hangnyomásszint	L_{pA} : 86.0dB(A)	L_{pA} : 87.4dB(A)	
A-súlyozású hangerő	L_{WA} : 97.0dB(A)	L_{WA} : 98.4dB(A)	
K_{pA} & K_{WA}			3.0dB(A)

Viseljen fülvédőt. 

REZGÉSÉRTÉKEK

Az EN 60745 szabvány szerint meghatározott összes rezgés (háromtengelyű vektoriális összeg) a következő:

		WX477 WX477.1	WX478 WX478.1 WX479
Falap vágása	Rezgéskibocsátás	$a_h = 4,195m/s^2$	$a_h = 5,074m/s^2$
	Bizonytalanság	K = 1.5m/s ²	
Fagerenda vágása	Rezgéskibocsátás	$a_h = 7,848m/s^2$	$a_h = 9,548m/s^2$
	Bizonytalanság	K = 1.5m/s ²	

A hivatalos összesített rezgésszint a szerszámok összehasonlítására, illetve a kitettség előzetes felmérésére használható.

FIGYELEM: Az elektromos kéziszerszám használata során a rezgés kibocsátás eltérhet a fenti értéktől attól függően, hogy a szerszámot hogyan használják. Az érték függhet az alábbiaktól: Hogyan használják a szerszámot, milyen anyagokat vágnak vagy fúrnak. Az eszköz jó állapotban van-e, megfelelően karbantartják-e. Megfelelő tartozékokat használnak-e az eszközhöz, vigyáznak-e, hogy hegyes legyen és jó állapotban maradjon. A markolat megfelelően rögzül-e, használnak-e rezgéscsillapító tartozékokat. A szerszámot rendeltetésszerűen, kialakításának és a jelen utasításoknak megfelelően használják-e.

Ha a szerszámot nem kezelik megfelelően, kéz-kar vibrációs szindrómát okozhat.

FIGYELEM: A pontosság érdekében az expozíciós szint becslött értékéhez a valós használati körülmények között figyelembe kell venni a működési ciklus valamennyi elemét, így azt az időt is, amikor a szerszám ki van kapcsolva, és amikor üresjáratban működik. Ez a teljes munkaidőszak viszonylatában jelentősen csökkentheti az expozíciós szintet. A rezgés kockázatnak való kitettséget az alábbiakkal csökkentheti: **MINDIG** éles vésőt, pengét, és hegyes fúrófejet használjon. Az eszközt jelen utasításoknak megfelelően tartsa karban, és vigyázzon a megfelelő kenésre (ahol erre szükség van). Ha rendszeresen használja az eszközt, vásároljon rezgéscsillapító tartozékokat. Kerülje az eszköz használatát 10°C vagy alacsonyabb hőmérsékleten. Úgy tervezze meg a munkáját, hogy a magas rezgésszámú eszközök használatát igénylő feladatokat több napra ossza el.

TARTOZÉKOK

	WX477 WX477.1	WX478 WX478.1	WX479
Imbuszkulcs	1	1	1
Vágóél fém	1	1	1
Vágóél fához	1	1	1
Vágóél alumíniumhoz	1	1	1
Párhuzamos vezető	/	1	1
Porszívó adapter	/	1	1







Javasoljuk, hogy a tartozékokat ugyanabból a boltból vásárolja meg, ahol a szerszámot is vásárolta. További részleteket a tartozék csomagolásán talál. Kérjen segítséget és tanácsot a bolti eladóktól.









BIZTONSÁGI ELŐÍRÁSOK DEKOPIRFŰRÉS

1. Az elektromos kéziszerszámot csak a szigetelt fogantyúfelületeknél fogva tartsa, ha olyan munkát végez, amelynek során a betétszám feszültség alatt álló, kívülről nem látható vezetékhez, vagy a készülék saját hálózati csatlakozó kábeljéhez érhet. Ha a berendezés egy feszültség alatt álló vezetékhez ér, az elektromos kéziszerszám fémrészei szintén feszültség alá kerülhetnek és áramütéshez vezethetnek.

2. Mindig viseljen pormaszkot.

SZIMBÓLUMOK

	A sérülésveszély csökkentése érdekében a felhasználónak el kell olvasnia az utasításokat
	Dupla szigetelés
	Figyelmeztetés
	Viseljen szemvédőt
	Używać ochrony wzroku
	Viseljen pormaszkot

	A leselejtezett elektromos készülékek nem dobhatók ki a háztartási hulladékkal. Ha van a közelben elektromos hulladék gyűjtő udvar, vigye oda a készüléket. Az újrahasznosítási lehetőségekről tájékozódjon a helyi hatóságoknál vagy a kereskedőnél.
	Mielőtt bármilyen munkát végezne magán a szerszámon, húzza ki az áramból.
	Viseljen védőszemüveget
	Fa
	Alumínium
	Fém
	Műanyag
	Zár
	Nyit

HASZNÁLATI UTASÍTÁSOK



MEGJEGYZÉS: Mielőtt a szerszámot használná, olvassa el figyelmesen az utasításokat.

MINDIG VISELJEN PORMASZKOT

RENDELTETÉSSZERŰ HASZNÁLAT

A készülék rögzített alapra való felfekvés mellett fában, műanyagban, fémekben, kerámialapokban és gumiban végzett daraboló vágásokra és kivágásokra szolgál. A berendezés a következő sarkalószögig bezárólag egyenes és görbe vágásokra is alkalmazható: 45°. Tartsa be a fűrészlapokkal kapcsolatos javaslatokat.

ÖSSZESZERELÉS ÉS MŰKÖDÉS

Művelet	Ábra
A vágólap felszerelése	Lásd A1
A vágólap eltávolítása	Lásd A2
Változtatható sebesség szabályozó (Csak a WX478 WX478.1 WX479 modellhez)	Lásd B
Ingafunkció	Lásd C
Be-/kikapcsoló	Lásd D
Kapcsolórögzítő gomb	Lásd D
Egyenes és görbe vágás	Lásd E1,E2
Ferde vágás	Lásd F,G
Beszűrő vágás	Lásd H
Párhuzamos vezető (Csak a WX478 WX478.1 WX479 modellhez)	Lásd I1,I2
Fűrészlaptároló (Csak a WX478 WX478.1 WX479 modellhez)	Lásd J
Porszívó adapter (Csak a WX478 WX478.1 WX479 modellhez)	Lásd K

KARBANTARTÁS

Bármilyen állítás, javítás vagy karbantartási művelet előtt húzza ki a kábelt a konnektorból.

Az elektromos kéziszerszámot nem szükséges megkenni vagy karbantartani.

A szerszám nem tartalmaz a felhasználó által javítható alkatrészeket. Soha ne használjon vizet vagy vegyi tisztítószereket a szerszám tisztításához. Törölje tisztára egy száraz ronggyal. A szerszámot mindig száraz helyen tárolja. Tartsa tisztán a motor szellőzőnyílásait. Minden szabályozóeszközt tartson pormentesen. A szellőzőnyílásokon keresztül néha szikrák láthatók. Ez természetes, nem okoz kárt az elektromos kéziszerszámban.

Amennyiben az áramellátó kábel sérült, a gyártónak, a megbízott szerviznek vagy egy hasonlóan képzett szakembernek ki kell cserélnie azt a kockázatok elkerülése érdekében.

KÖRNYEZETVÉDELEM



A leselejtezett elektromos készülékek nem dobhatók ki a háztartási hulladékkal.

Ha van a közelben elektromos hulladék gyűjtő udvar, vigye oda a készüléket. Az újrahasznosítási lehetőségekről tájékozódjon a helyi hatóságoknál vagy a kereskedőnél.

HIBAELEHÁRÍTÁS

Tünet	Lehetséges ok	Lehetséges Megoldás
A gép nem kapcsolódik be	<ul style="list-style-type: none">• A hálózati tápkábel nem csatlakozik megfelelően.	<ul style="list-style-type: none">• Győződjön meg arról, hogy a hálózati tápkábelt működő konnektorba dugták.
Rossz minőségű vágás	<ul style="list-style-type: none">• A vágóél elkopott.• A vágóél nincs helyesen felszerelve• Túl gyorsan tolják a szerszámgépet.	<ul style="list-style-type: none">• Győződjön meg arról, hogy a vágóél éles és nem törött.• Győződjön meg arról, hogy a vágóél megfelelően van felszerelve.• A gépet lassan tolja előre.
Rossz a munkavégzés hatékonysága.	<ul style="list-style-type: none">• A vágóél elkopott.• Nem megfelelő sebesség-beállítás.• Nem megfelelő ingafunkció-beállítás.	<ul style="list-style-type: none">• Cserélje ki a vágóélet.• A munkadarabnak megfelelően állítsa be a fordulatszám-szabályozót.• A munkadarabnak megfelelően állítsa be az ingamozgás-szabályozót.
A vágóélet nem fogja szorosan a tartó.	<ul style="list-style-type: none">• A vágóél nincs teljesen behelyezve a tartóba.	Távolítsa el a vágóélet, majd helyezze be újra, helyesen.

MEGFELELŐSÉGI NYILATKOZAT

A gyártó,
POSITEC Germany GmbH
Konrad-Adenauer-Ufer 37
50668 Köln

Kijelenti, hogy a termék:

Leírás **WORX Dekopírfűrész**
Típus **WX477 WX477.1 WX478
WX478.1 WX479 (460-479- a készülék
megjelölése, dekopírfűrész)**
Rendeltetés **Különböző anyagok vágása**

Megfelel a következő irányelveknek:
2006/42/EC, 2011/65/EU, 2014/30/EU

Az alábbi normáknak

EN 55014-1 EN 55014-2
EN 61000-3-2 EN 61000-3-3
EN 60745-1 EN 60745-2-11

A műszaki dokumentáció összeállítására jogosult személy:

Név Russell Nicholson
Cím Positec Power Tools (Europe)Ltd,
PO Box 6242, Newbury, RG14 9LT, UK



Suzhou 2016/08/04
Allen Ding
Helyettes főmérnöke, Tesztelés és minősítés

-
- 1. BUTON TURAȚIE VARIABILĂ (DOAR PENTRU WX478 WX478.1 WX479)**

 - 2. ÎNTRERUPĂTOR ON/OFF (PORNIRE/OPRIRE)**

 - 3. BUTON DE BLOCARE A COMUTATORULUI**

 - 4. MÂNER CU ÎNVELIȘ MOALE**

 - 5. CHEIE HEXAGONALĂ**

 - 6. PLACĂ UNGHIULARĂ**

 - 7. PLACĂ DE BAZĂ**

 - 8. GHIDAJ CU ROLĂ**

 - 9. ELEMENTE DE FIXARE PENTRU GHIDAJ PARALEL**

 - 10. DEGET DE PROTECȚIE**

 - 11. BUTON CONTROLARE ACȚIUNE DE OSCILARE**

 - 12. GHIDAJ PARALEL (DOAR PENTRU WX478 WX478.1 WX479)***
-

* Nu toate accesoriile ilustrate sau descrise sunt incluse în livrarea standard.

DATE TEHNICE

Tip **WX477 WX477.1 WX478 WX478.1 WX479 (460-479- denumire mașină, reprezentând jig a văzut)**

		WX477 WX477.1	WX478 WX478.1	WX479
Tensiune nominală		220-240V~50Hz		
Putere nominală		550W	650W	750W
Turație în gol nominală		3100/min	1000-3100/min	
Lungime cursă		20mm		
Capacitate de tăiere oblică		±45°		
Clasă de protecție		□ / II		
Adâncime de tăiere	Lemn	65mm	90mm	100mm
	Aluminiu	12mm	20mm	
	Oțel	6mm	8mm	10mm
Greutate		2.2kg	2.3kg	

INFORMAȚII PRIVIND ZGOMOTUL

	WX477 WX477.1	WX478 WX478.1 WX479	57
Presiune sonoră ponderată	L_{pA} : 86.0dB(A)	L_{pA} : 87.4dB(A)	
Putere sonoră ponderată	L_{wA} : 97.0dB(A)	L_{wA} : 98.4dB(A)	
K_{pA} & K_{wA}			3.0dB(A)

Purtați echipament de protecție pentru urechi. 

INFORMAȚII PRIVIND VIBRAȚIILE

Valori totale vibrații (sumă vectorială triaxială) determinată conform EN 60745:

		WX477 WX477.1	WX478 WX478.1 WX479
Tăierea plăcilor	Valoare emisii de vibrații	$a_h = 4,195m/s^2$	$a_h = 5,074m/s^2$
	Marjă de eroare	K = 1.5m/s ²	
Tăierea buștenilor	Valoare emisii de vibrații	$a_h = 7,848m/s^2$	$a_h = 9,548m/s^2$
	Marjă de eroare	K = 1.5m/s ²	

Valoarea totală declarată a vibrațiilor poate fi utilizată pentru compararea unei unelte cu o alta și, de asemenea, poate fi utilizată în cazul unei evaluări preliminare a expunerii.

AVERTISMENT: Valoarea emisiilor de vibrații în timpul utilizării efective a unelei electrice poate diferi de valoarea nivelului declarat, în funcție de modul în care unealta este utilizată, în funcție de următoarele exemple și alte variații privind utilizarea unelei:
Modul în care este utilizată unealta și materialele tăiate sau găurite.
Unealta să fie într-o stare bună și întreținută corespunzător
Utilizarea accesoriului corect pentru unealtă, acesta fiind ascuțit și în bună stare de funcționare.
Strângerea cu fermitate a mânerelor și utilizarea oricăror accesorii anti-vibrații.
Iar unealta este utilizată conform destinației de utilizare și acestor instrucțiuni.

Această unealtă poate cauza sindromul vibrației mâinii-brațului dacă nu este utilizată corespunzător.

AVERTISMENT: Pentru precizie, o estimare a nivelului de expunere în condițiile de utilizare reale trebuie de asemenea să țină cont de toate componentele ciclului de operare, precum momentele când unealta este oprită și când merge în gol, dar nu efectuează operația propriu-zisă. Acest lucru ar putea reduce semnificativ nivelul de expunere pe durata totală de lucru.
Ajută la reducerea riscului de expunere la vibrații.
Utilizați ÎNTOTDEAUNA dălți, burghie și lame ascuțite.
Întrețineți unealta în conformitate cu aceste instrucțiuni și mențineți-o bine lubrifiată (dacă este cazul).
Dacă unealta va fi utilizată în mod regulat, investiți în accesorii anti-vibrații.
Evitați utilizarea uneltelor la temperaturi de 10°C sau mai puțin.
Planificați-vă lucrul pentru a desfășura utilizarea uneltelor cu nivel ridicat de vibrații de-a lungul mai multor zile.

ACCESORII

	WX477 WX477.1	WX478 WX478.1	WX479
Cheie Hexagonală	1	1	1
Pânză pentru Metal	1	1	1
Pânză pentru lemn	1	1	1
Pânză pentru aluminiu	1	1	1
Ghidaj paralel	/	1	1
Adaptor pentru aspirator	/	1	1

Vă recomandăm să achiziționați accesorii de la același magazin de la care ați cumpărat unealta. Consultați ambalajul accesoriului pentru detalii suplimentare. Personalul din magazin vă poate oferi asistență și sfaturi.

AVERTISMENTE PRIVIND SIGURANȚA PENTRU FERĂSTRĂUL MECANIC









1. Țineți ferăstrăul mecanic de suprafețele de prindere izolate atunci când efectuați o operațiune în care accesoriul de tăiere poate intra în contact cu fire ascunse.

Accesoriul de tăiere care intră în contact cu un fir sub tensiune poate pune sub tensiune componentele metalice neizolate ale uneltei electrice și poate produce un șoc electric asupra operatorului.

2. Purtați întotdeauna o mască de protecție contra prafului.

SIMBOLURI

	Pentru a reduce riscul de accidentări, utilizatorul trebuie să citească manualul de instrucțiuni
	Izolație dublă
	Avertisment
	Purtați echipament de protecție pentru urechi
	Purtați echipament de protecție pentru ochi
	Purtați mască de protecție contra prafului

	Produsele electrice nu trebuie depuse la deșeurile împreună cu gunoiul menajer. Vă rugăm să depuneți produsele electrice la unitățile de reciclare existente. Consultați-vă cu autoritățile locale sau cu distribuitorul pentru sfaturi privind reciclarea.
	Înainte de orice lucrări pe mașina proprieu-zisă, scoateți cablul de alimentare din priză.
	Purtați mănuși de protecție
	Lemn
	Aluminiu
	Metal
	Plastic
	Blocare
	Deblocare

INSTRUCȚIUNI DE UTILIZARE



NOTĂ: Înainte de a utiliza unealta, citiți cu atenție manualul de instrucțiuni.

PURTAȚI ÎNTOTDEAUNA O MASCĂ DE PROTECȚIE CONTRA PRAFULUI.

DESTINAȚIA DE UTILIZARE

Mașina este destinată efectuării de tăieturi și decupaje de delimitare în lemn, plastic, metal, plăci de ceramică și cauciuc, sprijinindu-se ferm pe piesa de prelucrat. Este potrivită pentru tăieturi drepte și ondulate cu unghiuri oblice de până la 45°. Trebuie respectate recomandările privind pânza ferăstrăului.

ASAMBLARE ȘI OPERARE

Ațiune	Figura
Instalarea pânzei	Consultați Fig. A1
Demontarea pânzei	Consultați Fig. A2
Buton pentru turație variabilă (Doar pentru WX478 WX478.1 WX479)	Consultați Fig. B
Funcție de oscilare	Consultați Fig. C
Înterupător ON/OFF (pornire/oprire)	Consultați Fig. D
Buton de blocare a comutatorului	Consultați Fig. D
Tăiere dreaptă și tăiere curbă	Consultați Fig. E1, E2
Tăiere oblică	Consultați Fig. F, G
Tăiere prin plonjare	Consultați Fig. H
Ghidaj paralel (Doar pentru WX478 WX478.1 WX479)	Consultați Fig. I1, I2
Spațiu depozitare pânză (Doar pentru WX478 WX478.1 WX479)	Consultați Fig. J
Adaptor pentru aspirator (Doar pentru WX478 WX478.1 WX479)	Consultați Fig. K

ÎNTREȚINEREA

Scoateți fișa din priză înainte de efectuarea oricărei reglări, lucrări de service sau întreținere.

Unealta dumneavoastră nu necesită lubrifiere sau întreținere suplimentară.

Nu există piese care pot fi deparate de utilizator în fierăstrăul electric. Nu utilizați niciodată apă sau agenți de curățare chimici pentru curățarea fierăstrăului electric. Ștergeți cu o cârpă uscată. Depozitați întotdeauna fierăstrăul electric într-un loc uscat. Mențineți fantele de ventilație ale motorului curate. Mențineți toate comutatoarele de comandă ferite de praf. Ocazional, puteți vedea scânteii prin fantele de ventilație ale motorului. Acest lucru este normal și nu deteriorează scula electrică.

În cazul în care cordonul de alimentare este deteriorat, pentru evitarea pericolului, acesta trebuie înlocuit de producător, agentul său de service sau numai de persoane calificate.

PROTECȚIA MEDIULUI



Produsele electrice nu trebuie depuse la deșeurile împreună cu gunoii menajeri. Vă rugăm să depuneți produsele electrice la unitățile de reciclare existente. Consultați-vă cu autoritățile locale sau cu distribuitorul pentru sfaturi privind reciclarea.

SOLUȚII LA PROBLEME

Simptom	Cauză posibilă	Posibilă Soluție
Mașina nu pornește	<ul style="list-style-type: none">• Cablul de alimentare nu este conectat.	<ul style="list-style-type: none">• Verificați pentru a vă asigura că ați conectat bine cablul la o priză.
Calitate de tăiere slabă.	<ul style="list-style-type: none">• Pânza este uzată.• Pânza este asamblată incorect• Rata de apăsare este prea rapidă.	<ul style="list-style-type: none">• Asigurați-vă că pânza este ascuțită și nu este ruptă.• Asigurați-vă că pânza este instalată corect. Apăsați mașina încet
Eficiența lucrului este redusă.	<ul style="list-style-type: none">• Pânza este uzată• Setare incorectă a turației• Setare incorectă a funcției de oscilare	<ul style="list-style-type: none">• Schimbați cu o pânză nouă.• Reglați controlul turației variabile în funcție de material• Reglați controlul funcției de oscilare în funcție de material
Pânza nu este fixată ferm cu suportul de pânză.	<ul style="list-style-type: none">• Pânza nu este introdusă complet în poziție..	Demontați pânza și reinstalați-o corect

DECLARAȚI DE CONFORMITATE

Subsemnații,
POSITEC Germany GmbH
Konrad-Adenauer-Ufer 37
50668 Köln

Declarăm că produsul
Descriere **Ferăstrău WORX**
Tip **WX477 WX477.1 WX478 WX478.1**
WX479 (460-479- denumire mașină,
reprezentând jig a văzut)
Function **Tăierea diferitor materiale**

Respectă următoarea directivă:
2006/42/EC, 2011/65/EU, 2014/30/EU

Se conformează standardelor:
EN 55014-1 EN 55014-2
EN 61000-3-2 EN 61000-3-3
EN 60745-1 EN 60745-2-11

Persoana responsabilă pentru elaborarea fișei tehnice,

Nume Russell Nicholson
Adresă Positec Power Tools (Europe)
Ltd, PO Box 6242, Newbury, RG14 9LT,
UK



Suzhou 2016/08/04
Allen Ding
Adjunct Inginer șef, Testare și certificare

1. OVLÁDÁNÍ OTÁČEK MOTORU (POUZE U MODELU WX478 WX478.1 WX479)

2. VYPÍNAČ

3. ARETAČNÍ TLAČÍTKO ZAPNUTÍ

4. DRŽADLO S MĚKKÝM ÚCHOPEM

5. IMBUSOVÝ KLÍČ

6. ÚHLOVÁ DESKA

7. ZÁKLADNÍ DESKA

8. VODÍCÍ Kladka

9. ÚCHYTY PRO ROVNOBĚŽNÝ DORAZ

10. CHRÁNIČ PRSTU

11. OVLÁDÁNÍ KMITAVÉHO POHYBU

12. PARALELNÍ DORAZ (POUZE U MODELU WX478 WX478.1 WX479)*

* Standardní dodávka neobsahuje veškeré vyobrazené či popsané příslušenství.

TECHNICKÉ ÚDAJE

Týpus **WX477 WX477.1 WX478 WX478.1 WX479 (460-479- označení stroje, zástupce pila)**

		WX477 WX477.1	WX478 WX478.1	WX479
Jmenovité napětí		220-240V~50Hz		
Jmenovitý příkon		550W	650W	750W
Otáčky na prázdko		3100/min	1000-3100/min	
Výška zdvihu		20mm		
Možnost náklonu		±45°		
Třída ochrany		□ / II		
Hloubka řezu	Dřevo	65mm	90mm	100mm
	Hliník	12mm	20mm	
	Ocel	6mm	8mm	10mm
Hmotnost stroje		2.2kg	2.3kg	

ÚDAJE O HLUKU A VIBRACÍCH

	WX477 WX477.1	WX478 WX478.1 WX479	63
Naměřená hladina akustického tlaku	L_{pA} : 86.0dB(A)	L_{pA} : 87.4dB(A)	
Naměřený akustický výkon	L_{wA} : 97.0dB(A)	L_{wA} : 98.4dB(A)	
K_{pA} & K_{wA}			3.0dB(A)

Použijte ochranu sluchu. 

INFORMACE O VIBRACÍCH

Celkové hodnoty vibrací (trojosé nebo vektorové součtové měření) stanovené v souladu s EN 60745:

		WX477 WX477.1	WX478 WX478.1 WX479
Řezání prken	Hodnota vibračních emisí	$a_h = 4,195m/s^2$	$a_h = 5,074m/s^2$
	Kolísání	$K = 1.5m/s^2$	
Řezání dřevěných trámů	Hodnota vibračních emisí	$a_h = 7,848m/s^2$	$a_h = 9,548m/s^2$
	Kolísání	$K = 1.5m/s^2$	

Deklarovaná celková hodnota vibrační může být použita pro vzájemné srovnání jednotlivých nářadí a rovněž může být použita k předběžnému stanovení doby práce.

! **Výstraha:** Hodnota vibračních emisí během praktického používání tohoto elektrického nástroje se může lišit od deklarované hodnoty v závislosti na způsobech, jakými je nástroj používán v závislosti na následujících podmínkách a dalších možnostech použití nástroje:
Způsob, jakým je nástroj používán, a povaha narušovaných nebo vrтанých materiálů.
Dobrý stav nástroje a řádné provádění jeho údržby
Používání správného příslušenství s nástrojem, ostrost a dobrý stav příslušenství.
Utážení úchopu na rukojetích a použití antivibračního příslušenství.
Používání nástroje k účelům určeným konstrukcí a v souladu s těmito pokyny.

Při nesprávném používání může tento nástroj způsobit syndrom vibrační rukou a paží.

! **Výstraha:** Je třeba upřesnit, že v při odhadu výše rizika vibrací v praxi je nutno rovněž zohlednit všechny fáze pracovního cyklu, například dobu, kdy je nástroj vypnutý a kdy běží naprázdno, ale nevykonává práci. To může podstatně snížit působení vibrací v rámci celkového pracovního času.
Zásady pro omezení rizika působení vibrací:
VŽDY používejte ostré trny, vrtáky a čepele
Provádějte údržbu tohoto nástroje v souladu s těmito pokyny a nástroj (příslušným způsobem) dobře promazávejte.
Má-li být tento nástroj používán pravidelně, zakupte antivibrační příslušenství.
Nepoužívejte nástroje při teplotě 10°C nebo nižší.
Naplánujte práci tak, aby bylo provádění úkolů, které vyžadují silné vibrace nástroje, rozloženo do několika dní.

PŘÍSLUŠENSTVÍ

	WX477 WX477.1	WX478 WX478.1	WX479
Imbusový klíč	1	1	1
Čepel k řezání Kov	1	1	1
Čepel k řezání dřeva	1	1	1
Čepel k řezání hliníku	1	1	1
Paralelní doraz	/	1	1
Adaptér pro vysavač	/	1	1

Doporučujeme, abyste si náhradní pilové listy nakoupili od stejného prodejce, u kterého jste koupili nářadí. Podle druhu prováděného řezu volte vhodný typ pilového listu. Pro bližší informace o příslušenství prostudujte jeho obal nebo požádejte personál prodejny o radu.







DODATEČNÉ BEZPEČNOSTNÍ POKYNY PRO PRÁCI S PŘÍMOČAROU PILOU









- 1. Dbejte zvýšené opatrnosti v místech, kde by se nástroj při práci mohl dostat do kontaktu se zakrytými vodiči el. proudu ohne Komma nebo se svým vlastním přívodem napájení.**

Při řezání v blízkosti el. vedení držte pilu za elektricky nevodivé části určené pro uchopení. Kontakt pilového listu s vodičem pod napětím může způsobit zranění obsluhy elektrickým proudem. Předem se ujistěte, že zamýšlený řez povedete v dostatečné vzdálenosti od kabelů el. napětí.

- 2. Vždy používejte protiprachovou masku.**

SYMBOLY

	Pro snížení nebezpečí vzniku zranění je třeba přečíst si tuto příručku.
	Dvojitá izolace
	Varování
	Použijte ochranu uší
	Použijte ochranu očí
	Použijte respirátor

	Vysloužilé elektrické přístroje nevyhazujte společně s domovním odpadem. Nářadí recyklujte ve sběrnách k tomu účelu zřízených. O možnostech recyklace se informujte na místních úřadech nebo u prodejce.
	Před prováděním jakéhokoli servisu na samotném nástroji odpojte zástrčku napájecího kabelu z elektrické zásuvky.
	Používejte ochranné rukavice
	Dřevo
	Hliník
	Kov
	Plasty
	Zamknout
	Odemknout

NÁVOD NA POUŽITÍ



POZNÁMKA: Předtím než začnete nářadí používat, přečtěte si pečlivě manuál..

VŽDY POUŽÍVEJTE PROTIPRACHOVOU MASKU.

ÚČEL POUŽITÍ

Stroj je na pevných podkladech určen k provádění dělicích řezů a výřezů do dřeva, plastu, kovu, keramických desek a pryže. Je vhodný pro přímé a obloukové řezy s úhlem sklonu do 45°. Dbejte doporučené pilových listů.

SESTAVENÍ A POUŽÍVÁNÍ

Postup	Obrázek
Upnutí pilového listu	Viz obr. A1
Vyjmutí pilového listu	Viz obr. A2
Regulátorem Otáček (Pouze u modelu WX478 WX478.1 WX479)	Viz obr. B
Funkce výkyvu pilového listu	Viz obr. C
Spínač zapnuto/vypnuto	Viz obr. D
Aretační tlačítko zapnutí	Viz obr. D
Přímý a obloukový řez	Viz obr. E1, E2
Šikmý řez	Viz obr. F, G
Ponorný řez	Viz obr. H
Podélné vodítko (Pouze u modelu WX478 WX478.1 WX479)	Viz obr. I1, I2
Zásobník pilových listů (Pouze u modelu WX478 WX478.1 WX479)	Viz obr. J
Adaptér pro vysavač (Pouze u modelu WX478 WX478.1 WX479)	Viz obr. K

ÚDRŽBA

Předtím, než provedete jakékoliv úpravy nebo údržbu odpojte nářadí od sítě.

Vaše elektrické ruční nářadí nepotřebuje dodatečné mazání a údržbu.

Na vašem elektrickém ručním nářadí nejsou žádné části, které potřebují servisní zásah. Nikdy nepoužívejte vodu nebo chemické čističe na čištění vašeho ručního elektrického nářadí. Utřete jej dočista suchým hadrem. Vždy jej skladujte na suchém místě. Udržujte ventilační otvory motoru čisté. Udržujte všechny pracovní ovladače čisté bez prachu. Občas můžete přes ventilační otvory vidět jiskry. Je to normální a nepoškodí to vaše ruční elektrické nářadí. Pokud je napájecí kabel poškozený, musí být vyměněn výrobcem, servisním technikem nebo stejně kvalifikovanou osobou, aby se zabránilo riziku.

OCHRANA ŽIVOTNÍHO PROSTŘEDÍ



Vysloužilé elektrické přístroje nevyhazujte společně s domovním odpadem. Nářadí recyklujte ve sběrnách k tomu účelu zřízených. O možnostech recyklace se informujte na místních úřadech nebo u prodejce.

ODSTRAŇOVÁNÍ ZÁVAD

Příznak	Možné příčiny	Možné řešení
Po zapnutí nedojde k spuštění nářadí	<ul style="list-style-type: none">Napájecí kabel není připojen k síťové zásuvce.	<ul style="list-style-type: none">Proveďte kontrolu, abyste se ujistili, zda je napájecí kabel řádně připojen k funkční síťové zásuvce
Špatná kvalita řezu	<ul style="list-style-type: none">Pilový list je opotřeben.Pilový list je nesprávně upnutýPila je při řezání tlačena příliš rychle.	<ul style="list-style-type: none">Ujistěte se, zda je pilový list ostrý a zda není zlomený.Ujistěte se, zda je pilový list správně upnutý. Při řezání tlačte pilu pomalu
Nedostatečně efektivní práce.	<ul style="list-style-type: none">Pilový list je opotřebenNesprávně zvolené otáčkyNesprávný výkyv pilového listu	<ul style="list-style-type: none">Použijte nový pilový list.Nastavte otáčky, které budou odpovídat typu řezaného materiáluNastavte funkci výkyvu pilového listu podle typu řezaného materiálu
Pilový list není řádně upnutý v držáku pilového listu.	<ul style="list-style-type: none">Pilový list není zcela a správně zasunutý do držáku.	Vyjměte pilový list z pily a proveďte jeho správné upnutí

PROHLÁŠENÍ O SHODĚ

My,
POSITEC Germany GmbH
Konrad-Adenauer-Ufer 37
50668 Köln

Prohlašujeme, že tento výrobek
Popis **WORX Listová pila**
Typ **WX477 WX477.1 WX478 WX478.1
WX479 (460-479- označení stroje,
zástupce pila)**
Funkce **Vnější a boční broušení**

Je v souladu s následujícími směrnici:
2006/42/EC, 2011/65/EU, 2014/30/EU

Splňované normy

EN 55014-1	EN 55014-2
EN 61000-3-2	EN 61000-3-3
EN 60745-1	EN 60745-2-11

Osoba oprávněná uspořádat technický soubor :

Název Russell Nicholson
**Adresa Positec Power Tools (Europe)
Ltd, PO Box 6242, Newbury, RG14 9LT,
UK**

67



Suzhou 2016/08/04

Allen Ding

Zástupce vrchní konstrukční kanceláře, Testování &
Certifikace

1. OVLÁDANIE OTÁČOK MOTORA (IBA PRI MODELI WX478 WX478.1 WX479)

2. VYPÍNAČ

3. ARETAČNÉ TLAČIDLO ZAPNUTIA

4. MÄKKÄ RUKOVÄŤ

5. IMBUSOVÝ KLÜČ

6. PLATŇA PRE REZANE POD UHLOM

7. ZÄKLADNÄ DOSKA

8. VODIACA KLDKA

9. ÜCHYTY PRE ROVNOBEŽNÝ DORAZ

10. CHRÄNIČ PRSTA

11. OVLÄDANIE KYVADLOVÉHO POHYBU

12. PARALELNÝ DORAZ (IBA PRI MODELI WX478 WX478.1 WX479)*

*** Štandardná dodávka neobsahuje všetko zobrazené či opísané príslušenstvo.**

TECHNICKÉ ÚDAJE

Typ **WX477 WX477.1 WX478 WX478.1 WX479 (460-479- označenie zariadenia, zástupca píly)**

		WX477 WX477.1	WX478 WX478.1	WX479
Menovité napätie		220-240V~50Hz		
Menovitý príkon		550W	650W	750W
Otáčky na voľnobeh		3100/min	1000-3100/min	
Dĺžka kmitu		20mm		
Kapacita sklonu		±45°		
Trieda ochrany		□ /II		
Hĺbka rezu	Drevo	65mm	90mm	100mm
	Hliník	12mm	20mm	
	Oceľ	6mm	8mm	10mm
Hmotnosť stroja		2.2kg	2.3kg	

INFORMÁCIE O HLUKU/VIBRÁCIÁCH

	WX477 WX477.1	WX478 WX478.1WX479
Nameraný akustický tlak	L_{pA} : 86.0dB(A)	L_{pA} : 87.4dB(A)
Nameraný akustický výkon	L_{wA} : 97.0dB(A)	L_{wA} : 98.4dB(A)
K_{pA} & K_{wA}	3.0dB(A)	

Používajte ochranu sluchu. 

INFORMÁCIE O VIBRÁCIÁCH

Výsledné celkové hodnoty pre vibrácie (suma pre trojosový vektor) stanovené podľa normy EN 60745:

		WX477 WX477.1	WX478 WX478.1 WX479
Rezanie dosiek	Hodnota emisie vibrácií	$a_h = 4,195m/s^2$	$a_h = 5,074m/s^2$
	Nepresnosť	$K = 1.5m/s^2$	
Rezanie drevených hranolov	Hodnota emisie vibrácií	$a_h = 7,848m/s^2$	$a_h = 9,548m/s^2$
	Nepresnosť	$K = 1.5m/s^2$	

Deklarovaná celková hodnota vibrácií sa môže použiť na vzájomné porovnanie jednotlivých náradí a takisto aj na predbežné stanovenie času práce.

! VÝSTRAHA: Hodnota emisie vibrácií počas skutočného používania elektrického náradia sa môže odlišovať od deklarovanej hodnoty, a to v závislosti od spôsobu používania náradia a v závislosti od nasledujúcich príkladov odchýlok od spôsobu používania náradia:
Akým spôsobom sa náradie používa a aké materiály budú rezané alebo vŕtané.
Náradie je v dobrom stave a je dobre udržiavané.
Používanie správneho príslušenstva v spojení s náradím a zabezpečenie jeho ostrosti a dobrého stavu.
Tesnosť zovretia rukovätí a používanie doplnkov proti vibráciám.
Používanie náradia na podľa konštrukcie určený účel a v súlade s pokynmi.

Toto náradie môže vyvolať syndróm trasenia rúk a ramien, pokiaľ jeho používanie nie je správnym spôsobom riadené.

! VÝSTRAHA: Kvôli presnosti by mal odhad úrovne expozície v skutočných podmienkach používania obsahovať tiež všetky súčasti prevádzkového cyklu, ako sú doby, počas ktorých je náradie vypnuté a počas ktorých beží na voľnobehu, a to mimo skutočného vykonávania práce. Tým môže dôjsť k značnému zníženiu úrovne expozície počas celkového prevádzkového času. Pomôžte minimalizovať riziko expozície účinkom vibrácií.
VŽDY používajte ostré sekáče a čepele.
Náradie udržiavajte v súlade s týmto návodom a udržiavajte ho dobre namazané (ak je to potrebné). Ak sa náradie používa často, investujte do príslušenstva zabraňujúceho vibráciám.
Vyhnite sa používaniu náradia pri teplote 10°C a menej.
Prácu si naplánujte tak, aby ste akékoľvek používanie náradia pri vysokých vibráciách rozdelili na niekoľko dní.

AKCESORIA

	WX477 WX477.1	WX478 WX478.1	WX479
Imbusový kľúč	1	1	1
Čepeľ na rezanie Kov	1	1	1
Čepeľ na rezanie dreva	1	1	1
Čepeľ na rezanie hliníka	1	1	1
Paralelný doraz	/	1	1
Vákuový adaptér	/	1	1

Odporúčame vám, aby ste si príslušenstvo kúpili v tej istej predajni, v ktorej ste si kúpili aj svoje náradie. Podrobné informácie nájdete na obale príslušenstva. Prípadne sa obráťte na vášho predajcu so žiadosťou o radu a pomoc.







BEZPEČNOSTNÉ UPOZORNENIA PRE PRIAMOČIARU PÍLU









- 1. Pri práci v miestach, kde môže dôjsť ku kontaktu rezacieho príslušenstva so skrytým elektrickým vedením alebo s vlastným napájacím káblom, držte pílu za izolované časti rúkovi.**

Rezacie príslušenstvo môže pri kontakte s vodičom pod napätím preniesť prúd do nechránených kovových častí elektrického náradia a spôsobiť úraz elektrickým prúdom.

- 2. Vždy používajte respirátor.**

SYMBOLY

	S cieľom znížiť nebezpečenstvo vzniku zranenia je potrebné prečítať si túto príručku.
	Dvojitá izolácia
	Varovanie
	Použite ochranu uší
	Použite ochranu očí
	Použite respirátor

	Elektrické výrobky sa nesmú likvidovať spolu s domácim odpadom. Recyklujte v zberných miestach na tento účel zriadených. O možnosti recyklácie sa informujte na miestnych úradoch alebo u predajcu.
	Pred každou prácou na samotnom stroji vytiahnite sieťovú zástrčku z elektrickej zásuvky.
	Noste ochranné rukavice
	Drevo
	Hliník
	Kov
	Plast
	Zamknúť
	Odomknúť

NÁVOD NA POUŽITIE

 **POZNÁMKA:** Pred tým, ako náradie použijete, prečítajte si návod na použitie.

VŽDY POUŽÍVAJTE RESPIRÁTOR.

POUŽÍVANIE PODĽA URČENIA

Urządzenie przeznaczone jest do wykonywania cięć i wykrojów w drewnie, tworzywach sztucznych, metalu, płytach ceramicznych i gumie na stałym podłożu. Przystosowane jest do wykonywania cięć prostych i ukosowych, pod kątem do 45°. Należy wziąć pod uwagę zalecenia dotyczące brzeszczotów.

MONTÁŽ A OBSLUHA

Działanie	Rysunek
Inсталácia čepele	Pozrite obr. A1
Odstránenie čepele	Pozrite obr. A2
Ovládanie otáčok motora (Iba pri modeli WX478 WX478.1 WX479)	Pozrite obr. B
Funkcia kyvadla	Pozrite obr. C
Sieťový vypínač ON/OFF	Pozrite obr. D
Aretačné tlačidlo zapnutia	Pozrite obr. D
Priamy a zakrivený rez	Pozrite obr. E1, E2
Šikmý rez	Pozrite obr. F, G
Ponorný rez	Pozrite obr. H
Paralelný doraz (Iba pri modeli WX478 WX478.1 WX479)	Pozrite obr. I1, I2
Zásobník pílových listov (Iba pri modeli WX478 WX478.1 WX479)	Pozrite obr. J
Vákuový adaptér (Iba pri modeli WX478 WX478.1 WX479)	Pozrite obr. K

ÚDRŽBA

Pred vykonaním akéhokoľvek nastavovania, opráv a údržby odpojte brúsku od siete.

Vaše náradie nevyžaduje žiadne dodatočné mazanie ani údržbu.

Vaše náradie nevyžaduje žiadny servisný zásah. Svoje náradie nikdy nečistíte vodu alebo chemickými čistiacimi prostriedkami. Vytrite ho suchou handrou. Náradie ukladajte na suchom mieste. Vetracie otvory motora udržiavajte čisté. Ovládacie prvky zbavujte prachu. Cez vetracie štrbiny občas možno vidieť iskrenie komutátora. Je to normálny stav a nepoškodzuje to vaše náradie.

Ak dôjde k poškodeniu napájacej šnúry, nechajte ju bezpečne vymeniť u výrobcu, v servise alebo inou príslušne kvalifikovanou osobou.

OCHRANA ŽIVOTNÉHO PROSTREDIA



Elektrické výrobky sa nesmú likvidovať spolu s domácim odpadom. Recyklujte v zberných miestach na tento účel zriadených. O možnosti recyklácie sa informujte na miestnych úradoch alebo u predajcu.

MONTÁŽ A OBSLUHA

Porucha	Možná príčina	Možná Riešenie
Nástroj sa pri zapnutí nespustí	<ul style="list-style-type: none">• Napájací kábel nie je zapojený.	<ul style="list-style-type: none">• Skontrolujte, či je napájací kábel riadne zapojený do elektrickej zásuvky.
Zlá kvalita rezu	<ul style="list-style-type: none">• Čepel je opotrebovaná• Čepel je nesprávne namontovaná• Príliš veľká rýchlosť posuvu.	<ul style="list-style-type: none">• Uistite sa, že čepel' je ostrá a že nie je prasknutá.• Uistite sa, že čepel' je správne namontovaná. Nástroj posúvajte pomaly
Nízka efektivita práce.	<ul style="list-style-type: none">• Čepel' je opotrebovaná• Nesprávne nastavenie otáčok• Nesprávne nastavenie funkcie kyvadla	<ul style="list-style-type: none">• Vymeňte za novú čepel'.• Regulátor otáčok nastavte podľa materiálu• Ovládač funkcie kyvadla nastavte podľa materiálu
Čepel' nie je v držiaku čepele pevne upnutá.	<ul style="list-style-type: none">• Čepel' nie je úplne vložená v mieste.	Odmontujte čepel' a znova ju správne namontujte

VYHLÁSENIE O ZHODE

My,
POSITEC Germany GmbH
Konrad-Adenauer-Ufer 37
50668 Köln

Vyhlasujeme, že tento výrobok:
Popis **Priamočiara píla WORX**
Typ **WX477 WX477.1 WX478 WX478.1
WX479 (460-479- označenie zariadenia,
zástupca pily)**
Funkcie **Rezanie rôznych materiálov**

Zodpovedá nasledujúcim smerniciam:
2006/42/EC, 2011/65/EU, 2014/30/EU

Splňa posudzované normy:

EN 55014-1 EN 55014-2
EN 61000-3-2 EN 61000-3-3
EN 60745-1 EN 60745-2-11

Osoba oprávnená za zostavenie technického súboru:

Názov: Russell Nicholson
**Adresa: Positec Power Tools (Europe)
Ltd, PO Box 6242, Newbury, RG14 9LT,
UK**



Suzhou 2016/08/04
Allen Ding
Zástupca vrchnej konštruktívnej kancelárie,
Testovanie & Certifikácia

1. CONTROLO DE VELOCIDADE VARIÁVEL (SÓ PARA WX478 WX478.1 WX479)

2. INTERRUPTOR ON/OFF (LIGAR/DESLIGAR)

3. BOTÃO DE BLOQUEIO

4. PEGA COM PUNHO MACIO

5. CHAVE HEXAGONAL

6. PLACA DE ÂNGULO

7. PLACA BASE

8. GUIA DA LÂMINA

9. FIXAÇÕES DA GUIA PARALELA

10. GUIA DE PROTEÇÃO DE DEDOS

11. CONTROLO DA ACÇÃO DO PÊNDULO

12. GUIA PARALELA (SÓ PARA WX478 WX478.1 WX479)*

*** Acessórios ilustrados ou descritos não estão totalmente abrangidos no fornecimento.**

NL

DADOS TÉCNICOS

Tipo **WX477 WX477.1 WX478 WX478.1 WX479 (460-479- designação de aparelho mecânico, representativo de Serra tico-tico)**

		WX477 WX477.1	WX478 WX478.1	WX479
Voltagem nominal		220-240V~50Hz		
Tensão nominal		550W	650W	750W
Cursos sem carga nominal		3100/min	1000-3100/min	
Comprimento do curso		20mm		
Capacidade de esquadria		±45°		
Classe de protecção		□/II		
Capacidade de corte	Madeira	65mm	90mm	100mm
	Alumínio	12mm	20mm	
	Aço	6mm	8mm	10mm
Peso		2.2kg	2.3kg	

INFORMAÇÃO DE RUÍDO

	WX477 WX477.1	WX478 WX478.1 WX479	75
Pressão de som avaliada	L_{pA} : 86.0dB(A)	L_{pA} : 87.4dB(A)	
Potência de som avaliada	L_{wA} : 97.0dB(A)	L_{wA} : 98.4dB(A)	
K_{pA} & K_{wA}			3.0dB(A)

Usar protecção para os ouvidos. 

INFORMAÇÃO DE VIBRAÇÃO

Os valores totais de vibração são determinados de acordo com a normativa EN 60745:

		WX477 WX477.1	WX478 WX478.1 WX479
Corte de madeira	Valor da emissão da vibração	$a_h = 4,195m/s^2$	$a_h = 5,074m/s^2$
	Instabilidade	$K = 1.5m/s^2$	
Corte de metal	Valor da emissão da vibração	$a_h = 7,848m/s^2$	$a_h = 9,548m/s^2$
	Instabilidade	$K = 1.5m/s^2$	

O valor total declarado da vibração poderá ser utilizado para comparar uma ferramenta com outra e poderá também ser utilizado numa avaliação preliminar de exposição.

AVISO: Os valores de emissão de vibração durante a utilização da ferramenta podem divergir dos valores declarados, dependendo da forma como a ferramenta é utilizada, dependendo dos exemplos seguintes e de outros modos de utilização:

O modo como a ferramenta é utilizada, os materiais a cortar ou perfurar.

A ferramenta estar em boas condições e bem conservada.

A utilização do acessório correcto para a ferramenta e a garantia de que está afiada e em boas condições.

A firmeza com que se segura nas pegas e se quaisquer acessórios vibratórios são utilizados

Se a ferramenta é utilizada para o objectivo para a qual foi concebida e segundo as instruções.

Esta ferramenta pode causar síndrome de vibração mão-braço, se não for adequadamente utilizada.

AVISO: Para ser preciso, uma estimativa do nível de exposição nas condições actuais de utilização devem ter em conta todas as partes do ciclo de operação, como tempos em que a ferramenta está desligada e quando está em funcionamento, mas inactiva, ou seja, não realizando o seu trabalho. Isto poderá reduzir significativamente o nível de exposição durante o período total de trabalho.

Como minimizar o seu risco de

Utilize SEMPRE formões, brocas e lâminas afiadas.

Mantenha esta ferramenta de acordo com as instruções e bem lubrificada (quando aplicável)

Se a ferramenta for utilizada regularmente, invista em acessórios anti-vibração.

Evite utilizar ferramentas a temperaturas de 10°C ou inferior.

Planeie o seu horário de trabalho de forma a distribuir a utilização de ferramentas de alta vibração ao longo de vários dias.

ACESSÓRIOS

	WX477 WX477.1	WX478 WX478.1	WX479
Chave hexagonal	1	1	1
Lâmina de corte de metal	1	1	1
Lâmina de corte de madeira	1	1	1
Lâmina de corte de alumínio	1	1	1
Guia paralela	/	1	1
Adaptador de extracção de poeiras	/	1	1







Recomendamos-lhe que compre todos os acessórios no fornecedor onde tenha adquirido a ferramenta. Para mais pormenores, consulte a embalagem destes. Os comerciais também pode ajudar e aconselhar.









PONTOS DE SEGURANÇA ADICIONAIS DA SUA SERRA TICO-TICO

1. Segure a ferramenta agarrando as superfícies isoladas ao executar uma operação onde a ferramenta cortante pode entrar em contacto com fios eléctricos escondidos ou com o seu próprio cabo eléctrico. O contacto com um fio “sob tensão” também expõe as partes metálicas da ferramenta “sob tensão” podendo causar um choque eléctrico ao operador.

2. Usar máscara contra o pó.

SÍMBOLOS

	Para reduzir o risco de ferimentos o utilizador deve ler o manual de instruções
	Duplo isolamento
	Aviso
	Usar protecção para os ouvidos
	Usar protecção ocular
	Usar máscara contra o pó
	Os equipamentos eléctricos não devem ser depositados com o lixo doméstico. Se existirem instalações adequadas deve reciclá-los. Consulte a sua autoridade local para tratamento de lixos ou fornecedor para obter aconselhamento sobre reciclagem

	Antes de realizar qualquer trabalho na própria máquina, retire a ficha de alimentação da tomada.
	Usar luvas de protecção
	Madeira
	Alumínio
	Metal
	Plástico
	Bloquear
	Desbloquear

FUNCIÓNAMENTO

 **NOTA:** Antes de utilizar a ferramenta, leia atentamente o livro de instruções.

USAR MÁSCARA CONTRA O PÓ.

UTILIZAÇÃO CONFORME AS DISPOSIÇÕES

O aparelho é destinado para realizar sobre uma base firme, cortes e recortes em madeira, plástico, metal, placas de cerâmica e borracha. Ele é apropriado para cortes rectos e curvados com um ângulo de chanfradura de até 45°. Observar as recomendações da lâmina de serra.

MONTAGEM E FUNCIONAMENTO

Ação	Figura
Instalação da lâmina	Ver Fig. A1
Remoção da lâmina	Ver Fig. A2
Controlo De Velocidade Variável (Só para WX478 WX478.1 WX479)	Ver Fig. B
Função pendular	Ver Fig. C
Interruptor On/Off	Ver Fig. D
Botão de bloqueio	Ver Fig. D
Corte reto e corte curvo	Ver Fig. E1,E2
Corte em bisel	Ver Fig. F,G
Corte de rebarba	Ver Fig. H
Guia paralela (Só para WX478 WX478.1 WX479)	Ver Fig. I1,I2
Armazenamento Da Lâmina (Só para WX478 WX478.1 WX479)	Ver Fig. J
Adaptador de extracção de poeiras (Só para WX478/ WX478.1 WX479)	Ver Fig. K

MANUTENÇÃO

Retire o cabo de alimentação da tomada antes de efectuar quaisquer ajustamentos, reparações ou manutenção.

A sua ferramenta não requer qualquer lubrificação ou manutenção adicional. A ferramenta não têm peças susceptíveis de ser substituídas pelo utilizador. Nunca utilize água ou produtos químicos para limpar a sua ferramenta. Limpe-a com um pano macio. Guarde sempre a sua ferramenta num local seco. Mantenha as ranhuras de ventilação do motor devidamente limpas. Mantenha todos os controlos operacionais livres de pó. Se observar a ocorrência de faíscas nas ranhuras de ventilação, isso é normal e não danificará a sua ferramenta.

No caso do cabo eléctrico se encontrar com avaria, o mesmo deverá ser substituído por um técnico autorizado.

PROTECÇÃO AMBIENTAL



Os equipamentos eléctricos não devem ser depositados com o lixo doméstico.

Se existirem instalações adequadas deve reciclá-los. Consulte a sua autoridade local para tratamento de lixos ou fornecedor para obter aconselhamento sobre reciclagem.

RESOLUÇÃO DE PROBLEMAS

Problema	Possíveis Causas	Possível Solução
A ferramenta não efetuará o arranque quando a alimentação elétrica estiver ligada	<ul style="list-style-type: none">• O cabo de alimentação não está ligado.	<ul style="list-style-type: none">• Verifique se o cabo de alimentação está corretamente ligado a uma tomada ativa.
Qualidade de corte fraca	<ul style="list-style-type: none">• A lâmina está gasta.• A lâmina está montada incorretamente• A velocidade de impulso é demasiado rápida.	<ul style="list-style-type: none">• Certifique-se de que a lâmina está afiada e não está partida.• Certifique-se de que a lâmina está instalada apropriadamente. Empurre a máquina lentamente
A eficácia operacional é baixa.	<ul style="list-style-type: none">• A lâmina está gasta• Configuração incorreta da velocidade• Configuração incorreta da função Pendular	<ul style="list-style-type: none">• Substitua por uma lâmina nova.• Ajuste o controlo de velocidade variável de acordo com o material• Ajuste o controlo da função pendular de acordo com o material
A lâmina não está bem fixa pelo Suporte da Lâmina.	<ul style="list-style-type: none">• A lâmina não está totalmente inserida no local de aplicação.	Desmonte a lâmina e reinstale-a corretamente

DECLARAÇÃO DE CONFORMIDADE

Nós,
POSITEC Germany GmbH
Konrad-Adenauer-Ufer 37
50668 Köln

Declaramos que o produto,
Descrição **Serra tico-tico WORX**
Tipo **WX477 WX477.1 WX478 WX478.1**
WX479 (460-479- designação de
aparelho mecânico, representativo de
Serra tico-tico)
Função **Serração vários materiais**

Cumpra as seguintes Directivas:
2006/42/EC, 2011/65/EU, 2014/30/EU

Normas em conformidade com:
EN 55014-1 EN 55014-2
EN 61000-3-2 EN 61000-3-3
EN 60745-1 EN 60745-2-11

Pessoa autorizada a compilar o ficheiro técnico,
Nome Russell Nicholson
Morada Positec Power Tools (Europe)
Ltd, PO Box 6242, Newbury, RG14 9LT,
UK



Suzhou 2016/08/04
Allen Ding
Engenheiro-chefe adjunto, Teste e Certificação

1. VARIABEL HASTIGHETSKONTROLL (ENDAST FÖR WX478 WX478.1 WX479)

2. PÅ/AV-KNAPP

3. KONTAKTLÅS-PÅ-KNAPP

4. HANDTAG MED MJUKT GREPP

5. SEXKANTIG NYCKEL

6. VINKELPLÅT

7. BASPLATTA

8. KLINGGUIDE

9. PARALLELLGUIDEANORDNINGAR

10. SKYDDSFINGER

11. PENDELKONTROLL

12. PARALLELLSTYRNING (ENDAST FÖR WX478 WX478.1 WX479)*

* Avbildat eller beskrivet tillbehör ingår delvis inte i leveransomfånget.

TEKNISK INFORMATION

Typ **WX477 WX477.1 WX478 WX478.1 WX479 (460-479- maskinbeteckning, anger Pendelsticksåg)**

		WX477 WX477.1	WX478 WX478.1	WX479
Spänning		220-240V~50Hz		
Effekt		550W	650W	750W
Hastighet Utan Belastning		3100/min	1000-3100/min	
Slaglängd		20mm		
Såg vinkel		±45°		
Dubbel isolering		□ /II		
Skärdjup	Trä	65mm	90mm	100mm
	Aluminium	12mm	20mm	
	Stål	6mm	8mm	10mm
Vikt		2.2kg	2.3kg	

BULLERINFORMATION

	WX477 WX477.1	WX478 WX478.1 WX479	81
Uppmätt ljudtryck	L_{pA} : 86.0dB(A)	L_{pA} : 87.4 dB(A)	
Uppmätt ljudstyrka	L_{wA} : 97.0dB(A)	L_{wA} : 98.4dB(A)	
K_{pA} & K_{wA}			3.0dB(A)

Använd hörselskydd. 

VIBRATIONSinFORMATION

Vibration totala värden fastställda enligt EN 60745:

		WX477 WX477.1	WX478 WX478.1 WX479
Kapning av brädor	Vibrationsutsändningsvärde	$a_h = 4,195m/s^2$	$a_h = 5,074m/s^2$
	Osäkerhet	K = 1.5m/s ²	
Kapning av träbalkar	Vibrationsutsändningsvärde	$a_h = 7,848m/s^2$	$a_h = 9,548m/s^2$
	Osäkerhet	K = 1.5m/s ²	

Det angivna totala vibrationsvärdet kan användas för att jämföra olika verktyg med varandra samt vid en preliminär exponeringsutvärdering.

! VARNING: Vibrationsvärde vid verklig användning av maskinverktyget kan skilja sig åt från det deklarerade värdet beroende på hur verktyget används och beroende på följande exempel och andra variationer om hur verktyget används:

Hur verktyget används och materialet som skärs eller borrar.

Verktyget är i bra skick och bra underhållet.

Användning av korrekt tillbehör för verktyget och säkerställ att de är skarpa och i bra skick.

Åtdragningsgraden av greppet på handtaget och om några antivibrationstillbehör används.

Och att verktyget används såsom avsett enligt dess konstruktion och dessa instruktioner.

Detta verktyg kan orsaka hand-arm vibrationssyndrom om det används på felaktigt sätt

! VARNING: För att vara korrekt bör en beräkning av exponeringsnivån under verkliga förhållanden vid användning också tas med för alla delar av hanteringscykeln såsom tiden när verktyget är avstängt och när det körs på tomgång utan att utföra något arbete. Detta kan betydligt minska exponeringsnivån över den totala arbetsperioden.

Hjälp för att minimera risken för vibrationsexponering.

Använd ALLTID skarpa mejslar, borrar och blad.

Underhåll verktyget i enlighet med dessa instruktioner och håll det välsmort (där så behövs)

Om verktyget ska användas regelbundet, investera i antivibrationstillbehör.

Undvik att använda verktygen i temperaturer på 10°C eller lägre

Planera ditt arbetsschema för att sprida ut användning av kraftigt vibrerande verktyg över flera dagar.

TILLBEHÖR

	WX477 WX477.1	WX478 WX478.1	WX479
Sexkantig nyckel	1	1	1
Metallskärblad	1	1	1
Trädskärblad	1	1	1
Aluminiumskärblad	1	1	1
Parallellstyrning	/	1	1
Vakuuadapter	/	1	1









Vi rekommenderar att du köper alla dina tillbehör från affären där du köpte verktyget. Se tillbehörets förpackning för ytterligare information. Affärspersonalen kan också hjälpa dig och ge dig råd.

SÄKERHETSINSTRUKTIONER FÖR DIN KONTURSÅG

- 1. Håll och återgående sågen med isolerade greppytor när du utför ett arbete där skär tillbehöret kan komma i kontakt med dolda sladdar eller sin egen sladd.** Kommer man i kontakt med en strömförande sladd kommer det att leda in ström i verktygets metalledar och ge användaren en elchock.
- 2. Använd skyddsmask mot damm.**

SYMBOLER

	För att minska risken för skador måste användaren läsa bruksanvisningen
	Skyddsklass
	Varning
	Använd hörselskydd
	Använd skyddsglasögon
	Använd skyddsmask
	Uttjänta elektriska produkter får inte kasseras som hushållsavfall. Återanvänd där det finns anläggningar för det. Kontakta dina lokala myndigheter eller återförsäljare för återvinningsråd.

	Innan något arbete på maskinen utförs måste kontakten dras ut ur eluttaget.
	Använd skyddshandskar
	Trä
	Aluminum
	Metall
	Plast
	Lås
	Lå upp

LADDNINGSPROCEDUR

 **OBS:** Innan du använder verktyget, läs nogga igenom bruksanvisningen.

ANVÄND SKYDDSMASK MOT DAMM

ÄNDAMÅLSENLIK ANVÄNDNING

Sticksågen är avsedd för att på fast underlag saga genom och göra urtag i trä, plast, metall, keramikplattor och gummi. Den är lämplig för raka och böjda snitt med en geringsvinkel upp till 45°. Beakta rekommendationen av sågblad.

MONTERING OCH DRIFT

Åtgärd	Figur
Montering av blad	Se A1
Borttagning av blad	Se A2
Variabel hastighetskontroll (Endast för WX478 WX478.1 WX479)	Se B
Pendelfunktion	Se C
På/av-knapp	Se D
Kontaktlås-på-knapp	Se D
Raksågning och kurvsågning	Se E1,E2
Vinkelskärning	Se F,G
Sticksågning	Se H
Parallellstyrning (Endast för WX478 WX478.1 WX479)	Se I1,I2
Bladförvaring (Endast för WX478 WX478.1 WX479)	Se J
Vakuumadapter (Endast för WX478 WX478.1 WX479)	Se K

UNDERHÅLL

Ta bort pluggen från hållaren innan du gör några anpassningar, servis eller underhåll.

Ditt verktyg kräver inte extra smörjning eller underhåll.

Det finns inga delar som kan repareras av användaren i verktyget. Använd aldrig vatten eller kemiska medel för att rengöra verktyget. Torka rent med en torr trasa.

Förvara alltid verktyget på en torr plats. Håll motorns ventileringsöppningar rena. Håll alla arbetskontroller fria från damm. Ser du gnistor i ventileringsöppningarna, är det normalt och kommer inte att skada till verktyg.

Om strömkabeln är skadad och att undvika fara, måste den ersättas av tillverkaren, servis agenten eller liknande kvalificerad person.

MILJÖSKYDD



Uttjänta elektriska produkter får inte kasseras som hushållsavfall. Återanvänd där det finns anläggningar för det. Kontakta dina lokala myndigheter eller återförsäljare för återvinningsråd.

FELSÖKNING

Symptom	Möjliga orsaker	Möjlig lösning
Verktyget startar inte när strömmen slås på	<ul style="list-style-type: none">• Elsladd är inte ansluten.	<ul style="list-style-type: none">• Kontrollera att elsladden är ansluten ordentligt i ett vägguttag.
Dålig kvalitet på sågning	<ul style="list-style-type: none">• Bladet är slitet.• Bladet är felaktigt monterat• Tryckhastigheten är för hög	<ul style="list-style-type: none">• Kontrollera att bladet är vasst och helt.• Kontrollera att bladet är riktigt monterat. Tryck långsamt på maskinen.
Arbetseffektiviteten är låg.	<ul style="list-style-type: none">• Bladet är slitet• Felaktig hastighet inställd• Felaktig pendelfunktionsinställning	<ul style="list-style-type: none">• Byt till ett nytt blad.• Justera reglaget för den variabla hastigheten efter materialet• Justera reglaget för pendelfunktionen efter materialet
Bladet är inte ordentligt fastklämt med bladhållaren.	<ul style="list-style-type: none">• Bladet är inte helt isatt på sin plats.	Ta av bladet och sätt i det rätt

DEKLARATION OM ÖVERENSSTÄMMELSE

Vi,
POSITEC Germany GmbH
Konrad-Adenauer-Ufer 37
50668 Köln

Förklarar att denna produkt,
Beskrivning **WORX Pendelsticksåg**
Typ **WX477 WX477.1 WX478 WX478.1 WX479 (460-479- maskinbeteckning, anger Pendelsticksåg)**
Funktion **Sågning av olika material**

Uppfyller följande direktiv,
2006/42/EC, 2011/65/EU, 2014/30/EU

Standarder överensstämmer med:

EN 55014-1 **EN 55014-2**
EN 61000-3-2 **EN 61000-3-3**
EN 60745-1 **EN 60745-2-11**

Personen som godkänts att sammanställa den tekniska filen.

Namn Russell Nicholson
Address Positec Power Tools (Europe) Ltd, PO Box 6242, Newbury, RG14 9LT, UK



Suzhou 2016/08/04
Allen Ding

Vice chefsingenjör, tester och certifiering



-
- 1. GUMB ZA IZBIRANJE HITROSTI (LE ZA WX478 WX478.1 WX479)**

 - 2. STIKALO ZA VKLOP/IZKLOP**

 - 3. GUMB ZA ZAKLEPANJE**

 - 4. ROČAJ Z MEHKO OBLOGO**

 - 5. IMBUS KLJUČ**

 - 6. KOTNA PLOŠČA**

 - 7. OSNOVNA PLOŠČA**

 - 8. VODILNI VALJČEK**

 - 9. VZDOLŽNO VODILO**

 - 10. VAROVALO ZA PRSTE**

 - 11. GUMB ZA NASTAVLJANJE INTENZIVNOSTI NIHANJA**

 - 12. VZDOLŽNO VODILO (LE ZA WX478 WX478.1 WX479)***
-

* Pri standardni dobavi niso vključeni vsi prikazani dodatki.

TEHNIČNI PODATKI

Vrsta **WX477 WX477.1 WX478 WX478.1 WX479** (460-479-oznaka naprave, predstavnik vbodnih žag)

		WX477 WX477.1	WX478 WX478.1	WX479
Napetost		220-240V~50Hz		
Moč		550W	650W	750W
Št. vrt. brez obremenitve		3100/min	1000-3100/min	
Dolžina reza		20mm		
Največji nagib		±45°		
Razred zaščite		□ /II		
Debelina obdelovanca	Les	65mm	90mm	100mm
	Aluminij	12mm	20mm	
	Jeklo	6mm	8mm	10mm
Teža strojčka		2.2kg	2.3kg	

PODATKI O HRUPU

	WX477 WX477.1	WX478 WX478.1 WX479
Vrednotena raven zvočnega tlaka	L_{pA} : 86.0dB(A)	L_{pA} : 87.4dB(A)
Vrednotena raven zvočne moči	L_{wA} : 97.0dB(A)	L_{wA} : 98.4dB(A)
K_{pA} & K_{wA}	3.0dB(A)	

Uporabljajte zaščito za ušesa. 

PODATKI O VIBRACIJAH

Skupne vrednosti oscilacij (vektorski seštevek treh smeri), skladno z EN 60745:

		WX477 WX477.1	WX478 WX478.1 WX479
Žaganje lesa	Vrednost emisije vibracij	$a_h = 4,195\text{m/s}^2$	$a_h = 5,074\text{m/s}^2$
	Nezanesljivost meritve	K = 1.5m/s ²	
Žaganje kovinskih plošč	Vrednost emisije vibracij	$a_h = 7,848\text{m/s}^2$	$a_h = 9,548\text{m/s}^2$
	Nezanesljivost meritve	K = 1.5m/s ²	

Deklarirano vrednost emisije vibracij lahko uporabite za primerjavo med strojčki, hkrati pa s pomočjo nje predvidite pričakovano raven izpostavljenosti.

! **OPOZORILO:** Dejanska vrednost emisij vibracij med uporabo strojčka, se lahko razlikuje od navedene, kajti nanjo vpliva tudi način uporabe strojčka, predvsem naslednje okoliščine:

Način uporabe strojčka in materiali, ki jih lahko žagate.

Ali je strojček v dobrem stanju in ustrezno vzdrževan.

Ali uporabljate ustrezni dodatek in njegova brezhibnost.

Čvrstost oprijema ročajev in morebitna uporaba dodatkov za zmanjševanje vibracij.

Uporaba strojčka za predviden namen, skladen s temi navodili.

Če strojčka ne uporabljate pravilno, lahko povzroči vibracijski sindrom zapestja in rok.

! **OPOZORILO:** Če želimo resnično natančno oceniti raven izpostavljenosti v dejanskih okoliščinah, moramo upoštevati tudi vse faze delovnega procesa, tudi število vklopov in izklopov strojčka ter čas, ko deluje v prostem teku in neobremenjeno. To lahko znatno zmanjša raven izpostavljenosti tekom celotnega delovnega procesa.

Pomoč pri zmanjševanju tveganja pri izpostavljenosti vibracijam.

VEDNO uporabljajte le ostre pripomočke.

Strojček vzdržujte skladno s temi navodili in poskrbite, da bo dobro namazan (kjer je potrebno).

Če boste strojček uporabljali redno, potem investirajte v dodatke za zmanjševanje vibracij.

Strojčka ne uporabljajte pri temperaturah pod 10°C.

Delo si organizirajte tako, da boste opravila z visoko ravno vibracij izvajali v več fazah, tekom nekaj dni.

DODATKI

	WX477 WX477.1	WX478 WX478.1	WX479
Šest robi ključ	1	1	1
Žaga za kovino	1	1	1
Žaga za les	1	1	1
Žaga z aluminij	1	1	1
Vzdolžno vodilo	/	1	1
Sesalni nastavek	/	1	1



Priporočamo vam, da dodatke vedno kupujete v isti trgovini, kot ste kupili strojček. Za podrobnosti si oglejte razlage na embalaži kompleta dodatkov. Pri odločanju o ustreznem dodatku, vam lahko pomaga tudi osebje v trgovini.









VARNOSTNA OPOZORILA ZA VBODNO ŽAGO

1. Kadar bi med uporabo električnega strojčka lahko z rezalnim orodjem prišli v stik z električno napeljavo, morate slednjega vedno držati za izolirane ročaje. Če z rezalnim orodjem pridete v stik z električno napeljavo pod "napetostjo", to povzroči, da postanejo "električni" tudi kovinski deli strojčka, zaradi česar uporabnik lahko doživi električni udar.

2. Vedno nosite zaščitno masko za prah.

SIMBOLI

	Zaradi zmanjševanja nevarnosti poškodb, se temeljito seznanite z navodili za uporabo
	Dvojna izolacija
	Opozorilo
	Uporabljajte zaščito za ušesa
	Uporabljajte zaščito za oči.
	Nosite zaščitno masko za prah

	Odpadnih električnih naprav ne smete zavržiti skupaj z ostalimi gospodinjstvi odpadki. Dostavite jih na mesto za ločeno zbiranje odpadkov. Glede podrobnosti, se posvetujte z lokalno službo za ravnanje z odpadki.
	Pred slehernim posegom na strojčku, izvlecite napajalni kabel iz vtičnice.
	Nosite zaščitne rokavice
	Les
	Aluminij
	Kovina
	Plastika
	Zaklenjeno
	Odklenjeno

NAVODILA ZA UPORABO



OPOMBA: Preden začnete uporabljati strojček, si pozorno preberite navodila.

VEDNO NOSITE ZAŠČITNO MASKO ZA PRAH

NAMEN UPORABE

Strojček uporabljajte le za žaganje lesa, plastike, kovine in gradbenih materialov, med žaganjem pa naj bo trdno prislonjen ob obdelovanec. Strojček je primeren za žaganje pod kotom, do največ 45°. Pri delu morate upoštevati priporočila glede uporabe ustrezne žage.

SESTAVLJANJE IN NAČIN UPORABE

Opravilo	Slika
Namestitev žage	Glejte sliko A1
Odstranjevanje žage	Glejte sliko A2
Gumb za izbiranje hitrosti (Le za WX478 WX478.1 WX479)	Glejte sliko B
Funkcija nihanja	Glejte sliko C
Stikalno za vklop/izklop	Glejte sliko D
Gumb za zaklepanje	Glejte sliko D
Vzdolžno ter krožno žaganje	Glejte sliko E1 in E2
Žaganje pod kotom	Glejte sliko F in G
Potopno žaganje	Glejte sliko H
Vzdolžno vodilo (Le za WX478 WX478.1 WX479)	Glejte sliko I1 in I2
Shramba za žage (Le za WX478 WX478.1 WX479)	Glejte sliko J
Sesalni nastavek (Le za WX478 WX478.1 WX479)	Glejte sliko K

VZDRŽEVANJE

Pred vsakim prilagajanjem, servisiranjem ali vzdrževanjem izvlecite vtičnik iz vtičnice.

Strojčka ne rabite dodatno mazati. Strojček tudi nima nobenih delov, ki bi jih morali servisirati. Za čiščenje strojčka nikoli ne uporabljajte vode ali kemičnih sredstev. Obrišite ga le s suho krpo. Strojček vedno shranjujte na suhem mestu. Poskrbite, da bodo prezračevalne odprtine čiste. Vsi elementi krmiljenja morajo biti čisti, brez prahu. Med uporabo strojčka boste skozi prezračevalne reže lahko opazili iskrenje. To je običajno in ne bo poškodovalo strojčka. Če je napajalni kabel poškodovan, ga lahko zamenja le proizvajalec, njegov serviser ali podobno usposobljene osebe, sicer obstaja nevarnost poškodb.

VAROVANJE OKOLJA



Odpadnih električnih naprav ne smete zavreči skupaj z ostalimi gospodinjskimi odpadki. Dostavite jih na mesto za ločeno zbiranje odpadkov. Glede podrobnosti, se posvetujte z lokalno službo za ravnanje z odpadki.

ODPRAVLJANJE NAPAK

Simptom	Morebitni vzroki	Možna rešitev
Če napajanje ni vklopljeno, se orodje ne bo zagnalo	<ul style="list-style-type: none">• Napajalni kabel ni priključen.	<ul style="list-style-type: none">• Preverite, če je napajalni kabel pravilno priključen v vtičnico.
Kakovost reza ni ustrezna	<ul style="list-style-type: none">• Žaga je topa.• Žaga ni pravilno vstavljena• Intenzivnost žaganja je previsoka.	<ul style="list-style-type: none">• Preverite, če je žaga zadosti ostra in ni zlomljena.• Preverite, če je žaga pravilno vstavljena. Strojček potiskajte počasneje
Učinkovitost žaganja je prenizka.	<ul style="list-style-type: none">• Žaga je topa• Hitrost žaganja ni ustrezna• Nastavitev nihanja ni ustrezna	<ul style="list-style-type: none">• Vstavite novo žago.• Hitrost pomikanja žage prilagodite vrsti materiala, ki ga obdelujete• Intenzivnost nihanja žage prilagodite vrsti materiala, ki ga obdelujete
Žaga ni trdno pritrjena v vodilo.	<ul style="list-style-type: none">• Žaga ni do konca vstavljena v vodilo.	Žago odstranite iz vodila in jo ponovno vstavite

IZJAVA O SKLADNOSTI

Mi,
POSITEC Germany GmbH
Konrad-Adenauer-Ufer 37
50668 Köln

Izjavljamo, da je izdelek,
Opis izdelka **WORX vbodna žaga**
Vrsta izdelka **WX477 WX477.1 WX478
WX478.1 WX479 (460-479-oznaka
naprave, predstavnik vbodnih žag)**
Funkcija **Žaganje različnih materialov**

Skladen z naslednjimi direktivami,
2006/42/EC, 2011/65/EU, 2014/30/EU

In izpolnjuje naslednje standarde:

EN 55014-1 **EN 55014-2**
EN 61000-3-2 **EN 61000-3-3**
EN 60745-1 **EN 60745-2-11**

Oseba, ki je pooblaščenca za skladnost tehnične dokumentacije,

Ime Russell Nicholson
**Naslov Positec Power Tools (Europe)
Ltd, PO Box 6242, Newbury, RG14 9LT,
UK**



Suzhou 2016/08/04

Allen Ding

Namestnik glavnega inženirja, testiranje in
certifikacija



www.worx.com

Copyright © 2016, Positec. All Rights Reserved.
AR01001601