

WORX

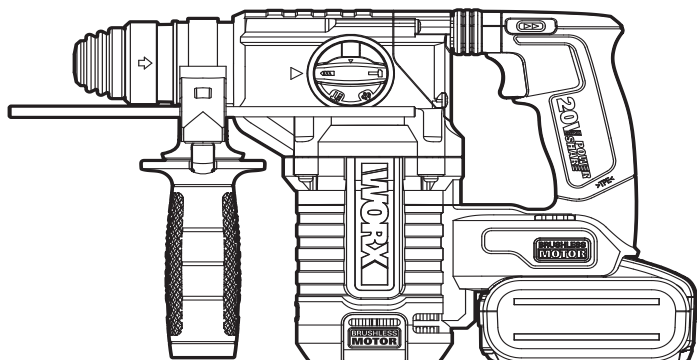

20V Cordless Brushless Rotary Hammer	EN	P07
20V Akku Bohrhammer	D	P14
Marteau rotatif sans brosse sans fil 20 V	F	P21
Martello perforatore a batteria senza spazzole 20V	I	P28
Martillo rotatorio a batería de 20V sin escobillas	ES	P35
Martelo giratório sem escova 20V	PT	P42
20V Draadloos borstelloze roterende hamer	NL	P49
20V Trådløs Børsteløs Bore Hammeren	DK	P56
20V Langaton Harjaton Pyörivä Vasaran	FIN	P63
20V Trådløs Børsteløs Dreie-hammerslag	NOR	P70
20V Trådløs Borstfri Roterande Hammare	SV	P77
20 V Bezprzewodowy Bezszytkowy Młot Obrotowy	PL	P83
Безжичен безчетков ротационен чук 20V	BG	P90
20V Akkus Kefe Nélküli Forgókalapács	HU	P98
Ciocan rotopercutor de 24 mm fără cablu de 20 V	RO	P105
Vrtací kladivo 24 mm 20V, bezuhlíkové	CZ	P112
Vrtacie kladivo 24 mm s aku 20V, bezkefkové	SK	P119
20V brezžično 24-mm rotacijsko kladivo - brez ščetk	SL	P126

WX380 WX380.X

Original instructions	EN
Originalbetriebsanleitung	D
Notice originale	F
Istruzioni originali	I
Manual original	ES
Manual original	PT
Oorspronkelijke gebruiksaanwijzing	NL
Original brugsanvisning	DK
Alkuperäiset ohjeet	FIN
Opprinnelige Instruksjonene	NOR
Bruksanvisning i original	SV
Instrukcja oryginalna	PL
Оригинални инструкции	BG
Eredeti használati utasítás	HU
Instrucțiuni originale	RO
Původní návod k používání	CZ
Pôvodný návod na použitie	SK
Izvirna navodila	SL

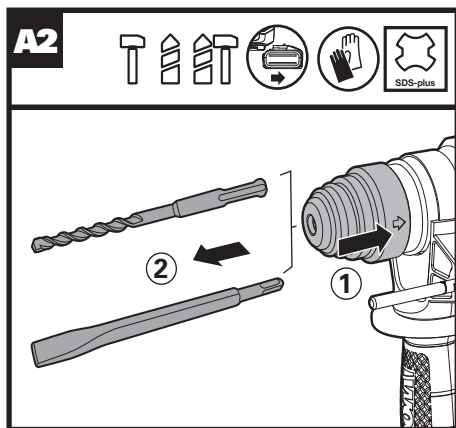
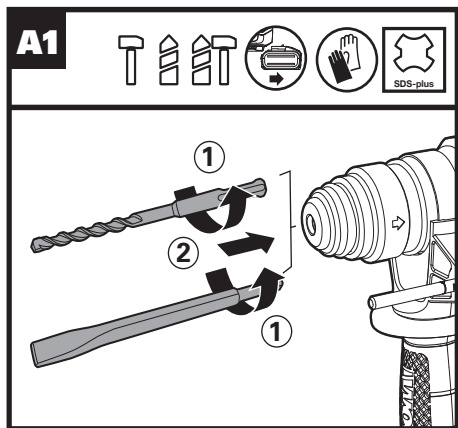
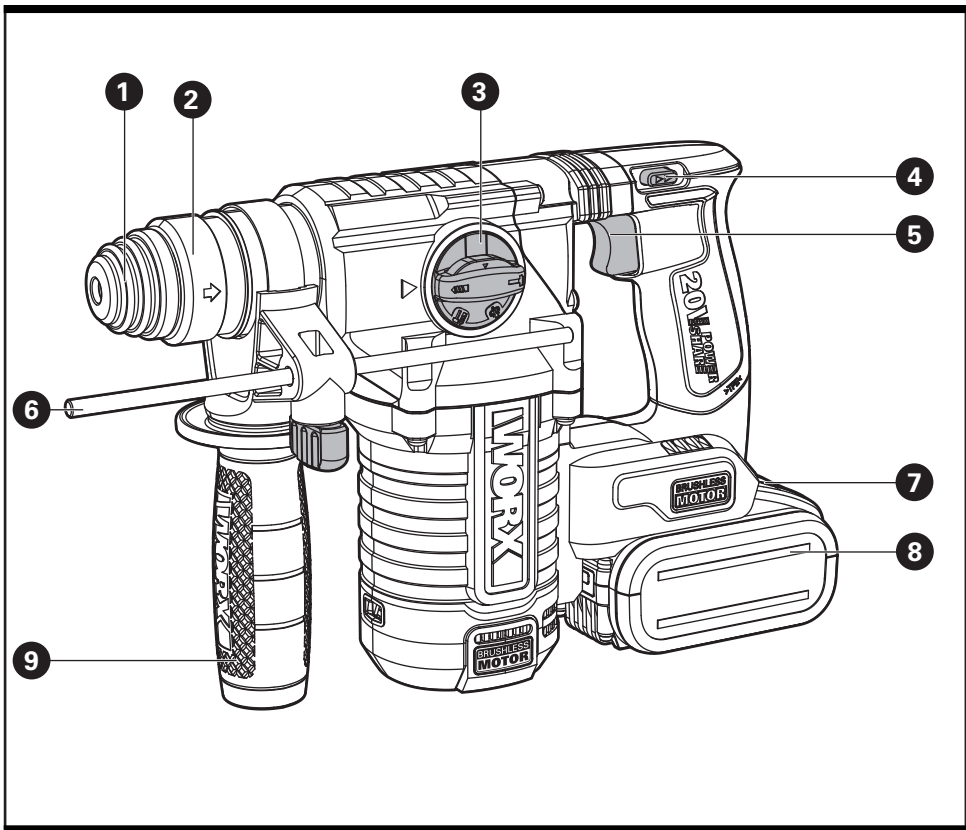

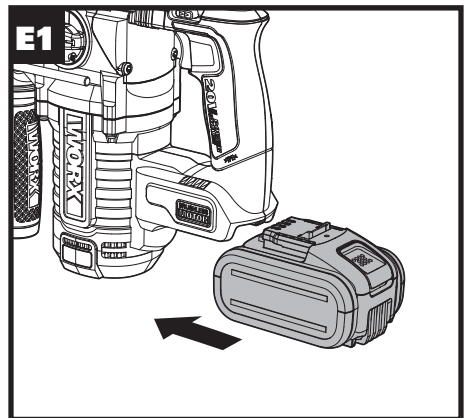
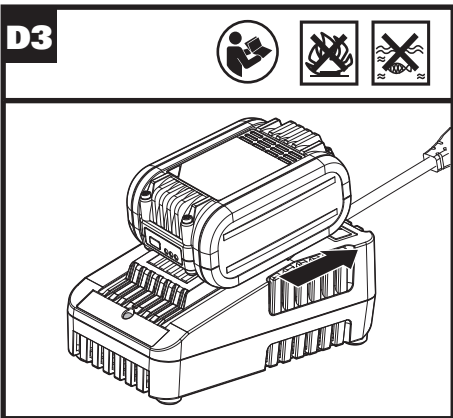
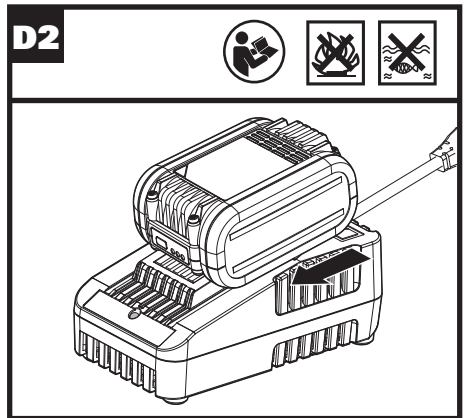
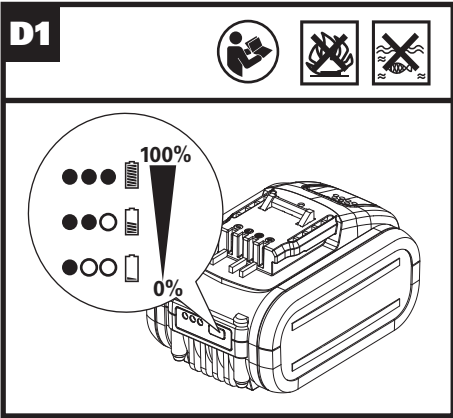
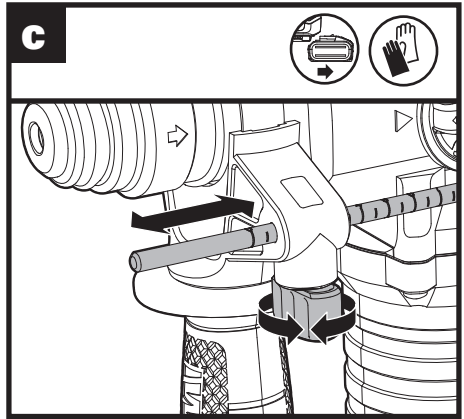
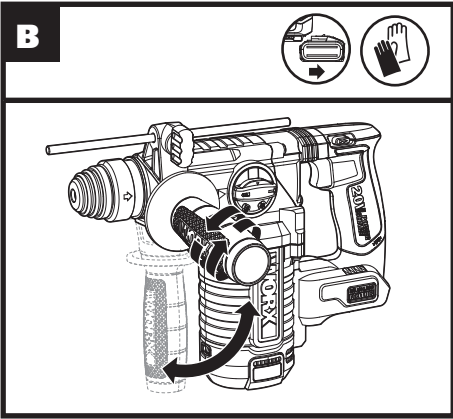

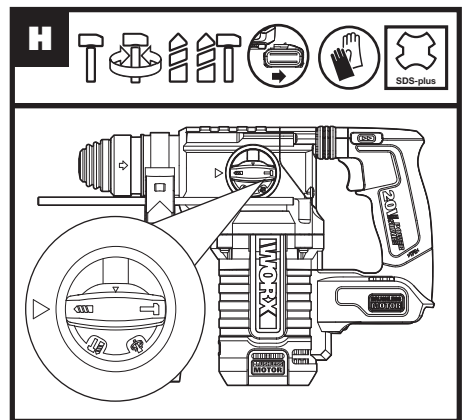
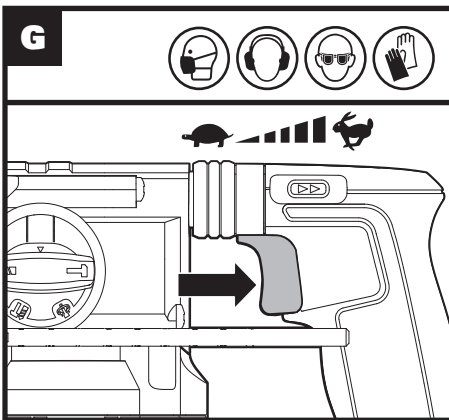
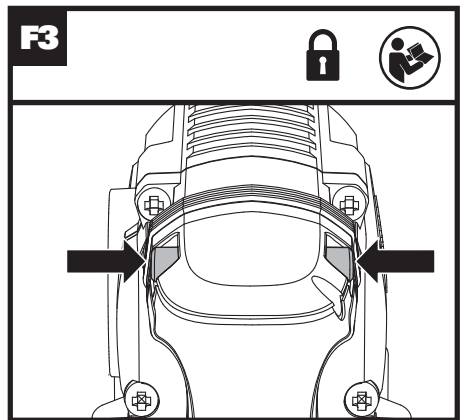
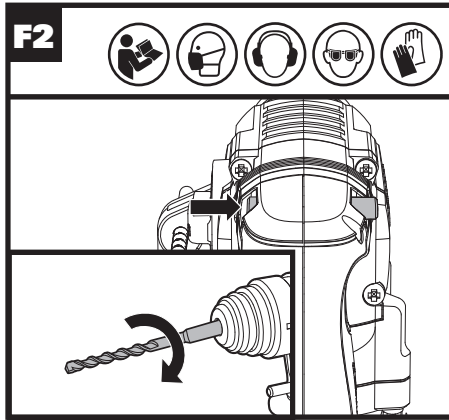
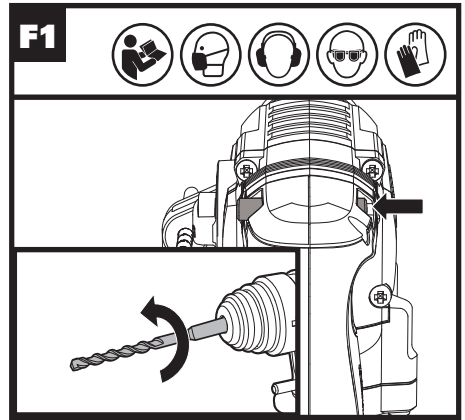
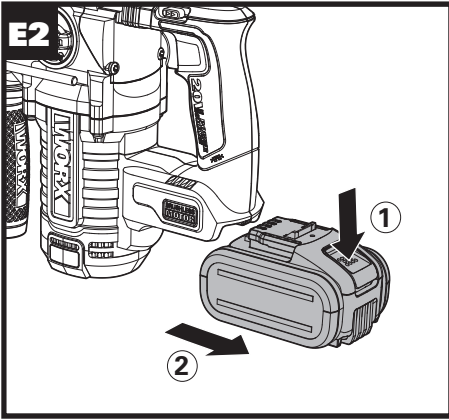

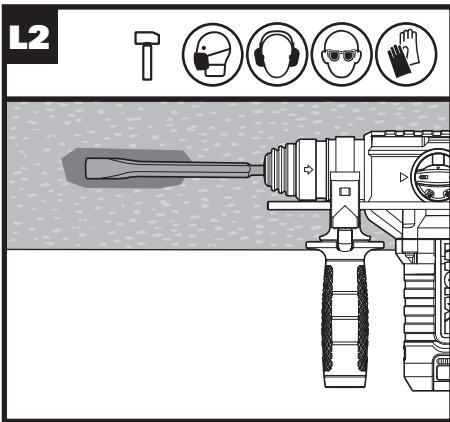
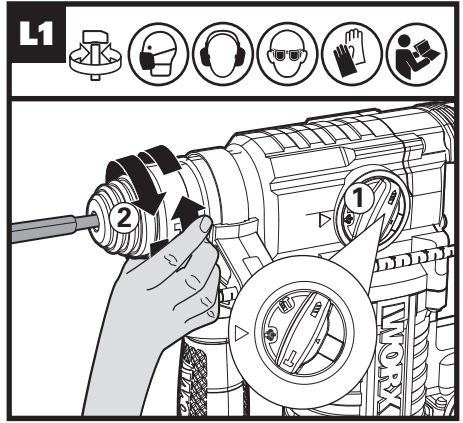
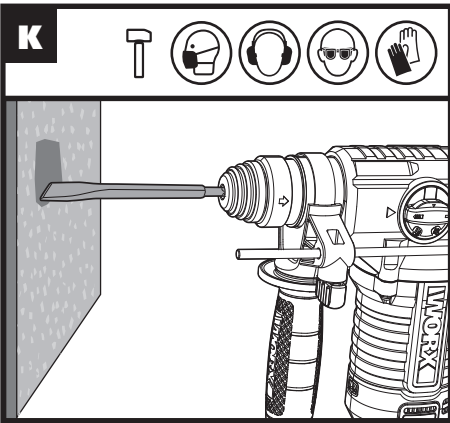
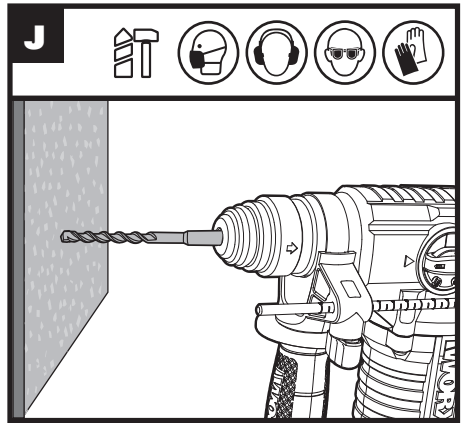
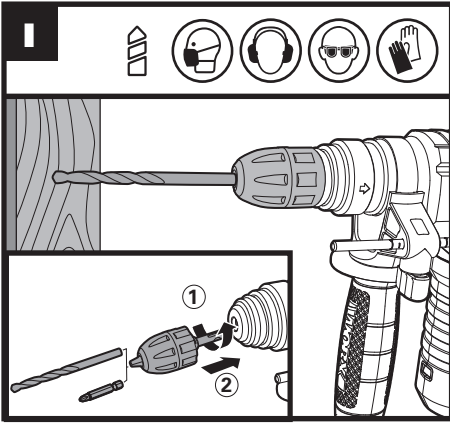

GENERAL POWER TOOL SAFETY WARNINGS

 **WARNING** Read all safety warnings and all instructions. Failure to follow all instructions listed below may result in electric shock, fire and/or serious injury.

Save all warnings and instructions for future reference.

The term “power tool” in the warnings refers to your mains-operated (corded) power tool or battery-operated (cordless) power tool.

1. WORK AREA SAFETY

- a) **Keep work area clean and well lit.** Cluttered or dark areas invite accidents.
- b) **Do not operate power tools in explosive atmospheres, such as in the presence of flammable liquids, gases or dust.** Power tools create sparks which may ignite the dust or fumes.
- c) **Keep children and bystanders away while operating a power tool.** Distractions can cause you to lose control.

2. ELECTRICAL SAFETY

- a) **Power tool plugs must match the outlet. Never modify the plug in any way. Do not use any adapter plugs with earthed (grounded) power tools.** Unmodified plugs and matching outlets will reduce risk of electric shock.
- b) **Avoid body contact with earthed or grounded surfaces, such as pipes, radiators, ranges and refrigerators.** There is an increased risk of electric shock if your body is earthed or grounded.
- c) **Do not expose power tools to rain or wet conditions.** Water entering a power tool will increase the risk of electric shock.
- d) **Do not abuse the cord. Never use the cord for carrying, pulling or unplugging the power tool. Keep cord away from heat, oil, sharp edges or moving parts.** Damaged or entangled cords increase the risk of electric shock.
- e) **When operating a power tool outdoors, use an extension cord suitable for outdoor use.** Use of a cord suitable for outdoor use reduces the risk of electric shock.
- f) **If operating a power tool in a damp location is unavoidable, use a residual current device (RCD) protected supply.** Use of an RCD reduces the risk of electric shock.

3. PERSONAL SAFETY

- a) **Stay alert, watch what you are doing and use common sense when operating a power tool. Do not use a power tool while you are tired or under the influence**

of drugs, alcohol or medication. A moment of inattention while operating power tools may result in serious personal injury.

- b) **Use personal protective equipment. Always wear eye protection.** Protective equipment such as dust mask, non-skid safety shoes, hard hat, or hearing protection used for appropriate conditions will reduce personal injuries.
- c) **Prevent unintentional starting. Ensure the switch is in the off-position before connecting to power source and/or battery pack, picking up or carrying the tool.** Carrying power tools with your finger on the switch or energising power tools that have the switch on invites accidents.
- d) **Remove any adjusting key or wrench before turning the power tool on.** A wrench or a key left attached to a rotating part of the power tool may result in personal injury.
- e) **Do not overreach. Keep proper footing and balance at all times.** This enables better control of the power tool in unexpected situations.
- f) **Dress properly. Do not wear loose clothing or jewellery. Keep your hair and clothing away from moving parts.** Loose clothes, jewellery or long hair can be caught in moving parts.
- g) **If devices are provided for the connection of dust extraction and collection facilities, ensure these are connected and properly used.** Use of dust collection can reduce dust-related hazards.

4. POWER TOOL USE AND CARE

- a) **Do not force the power tool. Use the correct power tool for your application.** The correct power tool will do the job better and safer at the rate for which it was designed.
- b) **Do not use the power tool if the switch does not turn it on and off.** Any power tool that cannot be controlled with the switch is dangerous and must be repaired.
- c) **Disconnect the plug from the power source and/or remove the battery pack, if detachable, from the power tool before making any adjustments, changing accessories, or storing power tools.** Such preventive safety measures reduce the risk of starting the power tool accidentally.
- d) **Store idle power tools out of the reach of children and do not allow persons unfamiliar with the power tool or these instructions to operate the power tool.** Power tools are dangerous in the hands of untrained users.
- e) **Maintain power tools and accessories. Check for misalignment or binding of moving parts, breakage of parts and any other condition that may affect the power tool's operation. If damaged, have the power tool repaired before use.** Many

accidents are caused by poorly maintained power tools.

- f) **Keep cutting tools sharp and clean.** Properly maintained cutting tools with sharp cutting edges are less likely to bind and are easier to control.
- g) **Use the power tool, accessories and tool bits etc. in accordance with these instructions, taking into account the working conditions and the work to be performed.** Use of the power tool for operations different from those intended could result in a hazardous situation.

5. BATTERY TOOL USE AND CARE

- a) **Recharge only with the charger specified by the manufacturer.** A charger that is suitable for one type of battery pack may create a risk of fire when used with another battery pack.
- b) **Use power tools only with specifically designated battery packs.** Use of any other battery packs may create a risk of injury and fire.
- c) **When battery pack is not in use, keep it away from other metal objects, like paper clips, coins, keys, nails, screws or other small metal objects, that can make a connection from one terminal to another.** Shorting the battery terminals together may cause burns or a fire.
- d) **Under abusive conditions, liquid may be ejected from the battery; avoid contact. If contact accidentally occurs, flush with water. If liquid contacts eyes, additionally seek medical help.** Liquid ejected from the battery may cause irritation or burns.

6. SERVICE

- a) **Have your power tool serviced by a qualified repair person using only identical replacement parts.** This will ensure that the safety of the power tool is maintained.

HAMMER SAFETY WARNINGS









- 1. **Wear ear protectors.** Exposure to noise can cause hearing loss.
- 2. **Use auxiliary handles, If supplied with the tool. Loss of control can cause personal injury.**
- 3. **Hold power tools by insulated gripping surfaces, when performing an operation where the cutting accessory may contact hidden wiring.** Cutting accessory contacting a 'live' wire may make exposed metal parts of the power tool 'live' and could give the operator an electric shock.













SAFETY WARNINGS FOR BATTERY PACK



- a) **Do not dismantle, open or shred cells or battery pack.**
- b) **Do not short-circuit a battery pack. Do not store battery packs haphazardly in a box or drawer where they may short-circuit each other or be short-circuited by conductive materials.** When battery pack is not in use, keep it away from other metal objects, like paper clips, coins, keys, nails, screws or other small metal objects, that can make a connection from one terminal to another. Shorting the battery terminals together may cause burns or a fire.
- c) **Do not expose battery pack to heat or fire. Avoid storage in direct sunlight.**
- d) **Do not subject battery pack to mechanical shock.**
- e) **In the event of battery leaking, do not allow the liquid to come into contact with the skin or eyes. If contact has been made, wash the affected area with copious amounts of water and seek medical advice.**
- f) **Seek medical advice immediately if a cell or battery pack has been swallowed.**
- g) **Keep battery pack clean and dry.**
- h) **Wipe the battery pack terminals with a clean dry cloth if they become dirty.**
- i) **Battery pack needs to be charged before use. Always refer to this instruction and use the correct charging procedure.**
- j) **Do not maintain battery pack on charge when not in use.**
- k) **After extended periods of storage, it may be necessary to charge and discharge the battery pack several times to obtain maximum performance.**
- l) **Battery pack gives its best performance when it is operated at normal room temperature (20°C ± 5°C).**
- m) **When disposing of battery packs, keep battery packs of different electrochemical systems separate from each other.**
- n) **Recharge only with the charger specified by Worx. Do not use any charger other than that specifically provided for use with the equipment.** A charger that is suitable for one type of battery pack may create a risk of fire when used with another battery pack.
- o) **Do not use any battery pack which is not designed for use with the equipment.**
- p) **Keep battery pack out of the reach of children.**
- q) **Retain the original product literature for future reference.**
- r) **Remove the battery from the equipment when not in use.**
- s) **Dispose of properly.**

- t) **Do not mix cells of different manufacture, capacity, size or type within a device.**
- u) **Do not remove battery pack from its original packaging until required for use.**
- v) **Observe the plus (+) and minus (-) marks on the battery and ensure correct use.**

SYMBOLS

	To reduce the risk of injury, user must read instruction manual
	Warning
	Wear ear protection
	Wear eye protection
	Wear dust mask
	Batteries may enter water cycle if disposed improperly, which can be hazardous for ecosystem. Do not dispose of waste batteries as unsorted municipal waste.
	Do not burn
	Li-Ion battery This product has been marked with a symbol relating to 'separate collection' for all battery packs and battery pack. It will then be recycled or dismantled in order to reduce the impact on the environment. Battery packs can be hazardous for the environment and for human health since they contain hazardous substances.
	Waste electrical products must not be disposed of with household waste. Please recycle where facilities exist. Check with your local authorities or retailer for recycling advice.

	Wear protective gloves
	Wood
	Steel
	Concrete
	Plastic
	Masonry
	High speed
	Low speed
	Tool Holder
	Make sure the battery is removed prior to changing accessories .
	Drilling without impact
	Hammer Drilling

	Chiseling
	Bit rotation

COMPONENT LIST

1. DUST PROTECTION CAP
2. CHUCK LOCKING SLEEVE
3. FUNCTION SELECTOR DIAL
4. FORWARD AND REVERSE ROTATION CONTROL
5. ON/OFF SWITCH WITH VARIABLE SPEED CONTROL
6. DEPTH GAUGE
7. BATTERY PACK RELEASE BUTTON*
8. BATTERY PACK*
9. AUXILIARY HANDLE

*Not all the accessories illustrated or described are included in standard delivery.

TECHNICAL DATA

Type **WX380 WX380.X (3- designation of machinery, representative of Hammer)**

		WX380 WX380.X***
Voltage		20 V  Max**
No load speed		0-1210 /min
Impact rate		0-5400bpm
Impact energy		2.2 J
Max. drilling capacity	Steel	13 mm
	Wood	27 mm
	Concrete	24 mm
Machine weight(Bare tool)		2.6kg

**Voltage measured without workload. Initial battery voltage reaches maximum of 20 volts. Nominal voltage is 18 volts.

*** X=1-999, A-Z, M1-M9 there are only used for different customers, there are no safe relevant changes between these models

Category	Model	Capacity
20V Battery	WA3553	4.0Ah
	WA3760	0.4A
20V Charger	WA3869	2.0A
	WA3880	2.0A

We recommend that you purchase your accessories from the same store that sold you the tool. Refer to the accessory packaging for further details. Store personnel can assist you and offer advice.

NOISE INFORMATION

A weighted sound pressure $L_{pA} = 87.4 \text{ dB(A)}$

A weighted sound power $L_{WA} = 98.4 \text{ dB(A)}$

$K_{pA} \& K_{WA} = 3.0 \text{ dB(A)}$

Wear ear protection

VIBRATION INFORMATION

Vibration total values (triaux cover sum) determined according to EN60745:

Hammer drilling into concrete	Vibration emission value $a_{h,HD} = 22.616 \text{ m/s}^2$
	Uncertainty $K = 1.5 \text{ m/s}^2$
Chiseling	Vibration emission value $a_{h,ChEq} = 18.932 \text{ m/s}^2$
	Uncertainty $K = 1.5 \text{ m/s}^2$

The declared vibration total value may be used for comparing one tool with another, and may also be used in a preliminary assessment of exposure.

⚠ WARNING: The vibration and noise emissions during actual use of the power tool can differ from the declared value depending on the ways in which the tool is used especially what kind of workpiece is processed dependant on the following examples and other variations on how the tool is used:

How the tool is used and the materials being cut or drilled.

The tool being in good condition and well maintained

Using the correct accessory for the tool and ensuring it is sharp and in good condition.

The tightness of the grip on the handles and if any

anti vibration accessories are used. And the tool is being used as intended by its design and these instructions.

This tool may cause hand-arm vibration syndrome if its use is not adequately managed.

WARNING: To be accurate, an estimation of exposure level in the actual conditions of use should also take account of all parts of the operating cycle such as the times when the tool is switched off and when it is running idle but not actually doing the job. This may significantly reduce the exposure level over the total working period.

Helping to minimise your vibration and noise exposure risk.

Always use sharp chisels, drills and blades. Maintain this tool in accordance with these instructions and keep well lubricated (where appropriate).

If the tool is to be used regularly then invest in anti vibration and noise accessories.

Plan your work schedule to spread any high vibration tool use across a number of days.

OPERATING INSTRUCTIONS



NOTE: Before using the tool, read the instruction book carefully.

SECURE WORKPIECE

A workpiece clamped with clamping devices is held more secure than by hand.

INTENDED USE

The machine is intended for hammer drilling and chiseling in concrete, brick and stone. It can be used for chiseling in concrete and tile in different required angle, without other tool. It is also suitable for drilling without impact in wood, metal, ceramic and plastic.

OPERATION

ACTION	FIGURE
Inserting drill bit / chisel	See Fig. A1
Removing drill bit / chisel	See Fig. A2
Adjusting the auxiliary handle	See Fig. B
Adjusting the depth gauge	See Fig. C
Checking the battery charge condition NOTE: Fig. D1 only applies for the battery pack with battery indicator light.	See Fig. D1

Charging the battery pack NOTE:	See Fig. D2, D3
<ul style="list-style-type: none"> The battery is shipped uncharged. It must be fully charged before the first use. More details can be found in charger's manual. 	
Inserting or removing the battery pack	See Fig. E1, E2
Forward and reverse rotation control WARNING: Never change the direction of rotation when the chuck is rotating, wait until it has stopped!	See Fig. F1, F2
Switch lock Note: The switch trigger can be locked in the off (center) position.	See Fig. F3
On/off switch with variable speed control	See Fig. G
Selecting the function mode More details refer to FUNCTION SELECTION	See Fig. H
WARNING: The function selector dial may be actuated only at a standstill.	
WARNING: Prolonged use will cause the aluminum housing to become hot, do not touch.	
Drilling (SDS Keyless chuck adaptor – not supplied)****	See Fig. I
Impact drilling	See Fig. J
Chiseling	See Fig. K
Bit rotation (only use it for chiseling) NOTE: Turn the locking sleeve round by hand to choose an appropriate bit angle for chiseling, then rotate the function selector dial to select chiseling  symbol. Now you can start chiseling with the required angle by this machine.	See Fig. L1
Chiseling with an required bit angle	See Fig. L2
Temperature dependent overload protection	/
Protection against deep discharging	/

****NOTE: The SDS keyless chuck adaptor illustrated or described in operation table or figures is not included in WX380 delivery. It is sold separately.

FUNCTION SELECTION

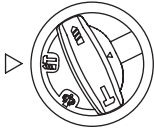
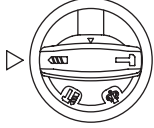
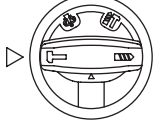
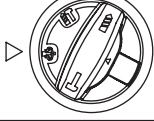
	For simultaneous drilling and impacting of concrete, brick and stone
	For drilling into steel, wood and plastics
	For chiseling into concrete, brick and stone
	For bit rotation

MAINTENANCE

Remove the battery pack from the tool before carrying out any adjustment, servicing or maintenance.

Your power tool requires no additional lubrication or maintenance, except for the cleaning & lubrication of the SDS bits and adaptors before inserting into the chuck. There are no user serviceable parts in your power tool. Never use water or chemical cleaners to clean your power tool. Wipe clean with a dry cloth. Always store your power tool in a dry place. Keep the motor ventilation slots clean. Keep all working controls free of dust. Occasionally you may see sparks through the ventilation slots. This is normal and will not damage your power tool.

ENVIRONMENTAL PROTECTION



Waste electrical products must not be disposed of with household waste. Please recycle where facilities exist. Check with your local authorities or retailer for recycling advice.

12

WORKING HINTS FOR YOUR TOOL

If your power tool becomes over heated, set the speed to maximum and run no load for 2-3 minutes to cool the motor. SDS-plus tungsten carbide drill bits should always be used for concrete and masonry.

When drilling in metal, only use HSS drill bits in good condition. Where possible use a pilot hole before drilling a large diameter hole.

PROBLEM SOLUTION

1. REASONS FOR DIFFERENT BATTERY PACK WORKING TIMES

Charging time problems, having not used a battery pack for a prolonged time will reduce the battery pack working time. This can be corrected after several charge and discharge operations by charging & working with your tool. Heavy working conditions such as large screws into hard wood will use up the battery pack energy faster than lighter working conditions. Do not re-charge your battery pack below 0°C and above 30°C as this will affect performance.

DECLARATION OF CONFORMITY

We,
POSITEC Germany GmbH
Grüner Weg 10, 50825 Cologne, Germany

Declare that the product,
Description **20V Cordless Brushless Rotary Hammer**
Type Designation **WX380 WX380.X (3-designation of machinery, representative of Hammer)**
Function **Hammering various materials**

Complies with the following directives,
2006/42/EC
2011/65/EU&(EU)2015/863
2014/30/EU

Standards conform to
EN 55014-1
EN 55014-2
EN 60745-1
EN 60745-2-6

The person authorized to compile the technical file,
Name **Marcel Filz**
Address **Positec Germany GmbH Grüner Weg 10, 50825 Cologne, Germany**



2020/03/06
Allen Ding
Deputy Chief Engineer, Testing & Certification
Positec Technology (China) Co., Ltd
18, Dongwang Road, Suzhou Industrial
Park, Jiangsu 215123, P. R. China

ALLGEMEINE SICHERHEITSHINWEISE FÜR ELEKTROWERKZEUGE



WARNUNG! Lesen Sie alle Sicherheitshinweise und Anweisungen.

Versäumnisse bei der Einhaltung der Sicherheitshinweise und Anweisungen können elektrischen Schlag, Brand und/oder schwere Verletzungen verursachen.

Bewahren Sie alle Sicherheitshinweise und Anweisungen für die Zukunft auf.

Der in den Sicherheitshinweisen verwendete Begriff „Elektrowerkzeug“ bezieht sich auf akkubetriebene Elektrowerkzeuge (ohne Netzkabel).

1. ARBEITSPLATZSICHERHEIT

- a) **Halten Sie Ihren Arbeitsbereich sauber und gut beleuchtet.** Unordnung oder unbeleuchtete Arbeitsbereiche können zu Unfällen führen.
- b) **Arbeiten Sie mit dem Elektrowerkzeug nicht in explosionsgefährdeter Umgebung, in der sich brennbare Flüssigkeiten, Gase oder Stäube befinden.** Elektrowerkzeuge erzeugen Funken, die den Staub oder die Dämpfe entzünden können.
- c) **Halten Sie Kinder und andere Personen während der Benutzung des Elektrowerkzeugs fern.** Bei Ablenkung können Sie die Kontrolle über das Gerät verlieren.

2. ELEKTRISCHE SICHERHEIT

- a) **Der Anschlussstecker des Elektrowerkzeuges muss in die Steckdose passen. Der Stecker darf in keiner Weise verändert werden. Verwenden Sie keine Adapterstecker gemeinsam mit schutzgeerdeten Elektrowerkzeugen.** Unveränderte Stecker und passende Steckdosen verringern das Risiko eines elektrischen Schlages.
- b) **Vermeiden Sie Körperkontakt mit geerdeten Oberflächen wie von Rohren, Heizungen, Herden und Kühlschränken.** Es besteht ein erhöhtes Risiko durch elektrischen Schlag, wenn Ihr Körper geerdet ist.
- c) **Halten Sie Elektrowerkzeuge von Regen und Nässe fern.** Das Eindringen von Wasser in ein Elektrowerkzeug erhöht das Risiko eines elektrischen Schlages.
- d) **Zweckentfremden Sie das Kabel nicht, um das Elektrowerkzeug zu tragen, aufzuhängen oder um den Stecker aus der Steckdose zu ziehen. Halten Sie das Kabel fern von Hitze, Öl, scharfen Kanten oder sich bewegenden Geräteteilen.** Beschädigte oder verwickelte Kabel erhöhen das Risiko eines elektrischen Schlages.
- e) **Wenn Sie mit einem Elektrowerkzeug im Freien arbeiten, verwenden Sie nur Verlängerungskabel, die auch für den Außenbereich geeignet sind.** Die Anwendung

eines für den Außenbereich geeigneten Verlängerungskabels verringert das Risiko eines elektrischen Schlages.

- f) **Wenn der Betrieb des Elektrowerkzeuges in feuchter Umgebung nicht vermeidbar ist, verwenden Sie einen Fehlerstromschutzschalter.** Der Einsatz eines Fehlerstromschutzschalters vermindert das Risiko eines elektrischen Schlages.

3. SICHERHEIT VON PERSONEN

- a) **Seien Sie aufmerksam, achten Sie darauf, was Sie tun, und gehen Sie mit Vernunft an die Arbeit mit einem Elektrowerkzeug. Benutzen Sie kein Elektrowerkzeug, wenn Sie müde sind oder unter dem Einfluss von Drogen, Alkohol oder Medikamenten stehen.** Ein Moment der Unachtsamkeit beim Gebrauch des Elektrowerkzeuges kann zu ernsthaften Verletzungen führen.
- b) **Tragen Sie persönliche Schutzausrüstung und immer eine Schutzbrille.** Das Tragen persönlicher Schutzausrüstung, wie Staubmaske, rutschfeste Sicherheitsschuhe, Schutzhelm oder Gehörschutz, je nach Art und Einsatz des Elektrowerkzeuges, verringert das Risiko von Verletzungen.
- c) **Vermeiden Sie eine unbeabsichtigte Inbetriebnahme. Vergewissern Sie sich, dass das Elektrowerkzeug ausgeschaltet ist, bevor Sie es an den Akku anschließen, es aufnehmen oder tragen.** Wenn Sie beim Tragen des Elektrowerkzeuges den Finger am Schalter haben oder das Gerät eingeschaltet an die Stromversorgung anschließen, kann dies zu Unfällen führen.
- d) **Entfernen Sie Einstellwerkzeuge oder Schraubenschlüssel, bevor Sie das Elektrowerkzeug einschalten.** Ein Werkzeug oder Schlüssel, der sich in einem drehenden Geräteteil befindet, kann zu Verletzungen führen.
- e) **Vermeiden Sie eine abnormale Körperhaltung. Sorgen Sie für einen sicheren Stand und halten Sie jederzeit das Gleichgewicht.** Dadurch können Sie das Elektrowerkzeug in unerwarteten Situationen besser kontrollieren.
- f) **Tragen Sie geeignete Kleidung. Tragen Sie keine weite Kleidung oder Schmuck. Halten Sie Haare, Kleidung und Handschuhe fern von sich bewegenden Teilen.** Lockere Kleidung, Schmuck oder lange Haare können von sich bewegenden Teilen erfasst werden.
- g) **Wenn Staubabsaug- und -auffangeinrichtungen montiert werden können, vergewissern Sie sich, dass diese angeschlossen sind und richtig verwendet werden.** Verwendung einer Staubabsaugung kann Gefährdungen durch Staub verringern.

4. VERWENDUNG UND BEHANDLUNG DES ELEKTROWERKZEUGES

- a) **Überlasten Sie das Gerät nicht. Verwenden**

Sie für Ihre Arbeit das dafür bestimmte Elektrowerkzeug. Mit dem passenden Elektrowerkzeug arbeiten Sie besser und sicherer im angegebenen Leistungsbereich.

- b) Benutzen Sie kein Elektrowerkzeug, dessen Schalter defekt ist.** Ein Elektrowerkzeug, das sich nicht mehr ein- oder ausschalten lässt, ist gefährlich und muss repariert werden.
- c) Entfernen Sie den Akku, bevor Sie Geräteeinstellungen vornehmen, Zubehörteile wechseln oder das Gerät weglegen.** Diese Vorsichtsmaßnahme verhindert den unbeabsichtigten Start des Elektrowerkzeuges.
- d) Bewahren Sie benutzte Elektrowerkzeuge außerhalb der Reichweite von Kindern auf. Lassen Sie Personen das Gerät nicht benutzen, die mit diesem nicht vertraut sind oder diese Anweisungen nicht gelesen haben.** Elektrowerkzeuge sind gefährlich, wenn Sie von unerfahrenen Personen benutzt werden.
- e) Pflegen Sie Elektrowerkzeuge mit Sorgfalt. Kontrollieren Sie, ob bewegliche Teile einwandfrei funktionieren und nicht klemmen, ob Teile gebrochen oder so beschädigt sind, dass die Funktion des Elektrowerkzeuges beeinträchtigt ist. Lassen Sie beschädigte Teile vor dem Einsatz des Gerätes reparieren.** Viele Unfälle haben ihre Ursache in schlecht gewarteten Elektrowerkzeugen.
- f) Halten Sie Schneidwerkzeuge scharf und sauber. Sorgfältig gepflegte Schneidwerkzeuge mit scharfen Schneidkanten verkleben sich weniger und sind leichter zu führen.**
- g) Verwenden Sie Elektrowerkzeug, Zubehör, Einsatzwerkzeuge usw. entsprechend diesen Anweisungen. Berücksichtigen Sie dabei die Arbeitsbedingungen und die auszuführende Tätigkeit.** Der Gebrauch von Elektrowerkzeugen für andere als die vorgesehenen Anwendungen kann zu gefährlichen Situationen führen.

5. VERWENDUNG UND BEHANDLUNG DES AKKUWERKZEUGS

- a) Laden Sie die Akkus nur in Ladegeräten auf, die vom Hersteller empfohlen werden.** Für ein Ladegerät, das für eine bestimmte Art von Akkus geeignet ist, besteht Brandgefahr, wenn es mit anderen Akkus verwendet wird.
- b) Verwenden Sie nur die dafür vorgesehenen Akkus in den Elektrowerkzeugen.** Der Gebrauch von anderen Akkus kann zu Verletzungen und Brandgefahr führen.
- c) Halten Sie den nicht benutzten Akku fern von Büroklammern, Münzen, Schlüsseln, Nägeln, Schrauben oder anderen kleinen Metallgegenständen, die eine Überbrückung der Kontakte verursachen könnten.** Ein Kurzschluss zwischen den Akkukontakten kann Verbrennungen oder Feuer zur Folge haben.
- d) Bei falscher Anwendung kann Flüssigkeit**

aus dem Akku austreten. Vermeiden Sie den Kontakt damit. Bei zufälligem Kontakt mit Wasser abspülen. Wenn die Flüssigkeit in die Augen kommt, nehmen Sie zusätzlich ärztliche Hilfe in Anspruch. Austretende Akkufflüssigkeit kann zu Hautreizungen oder Verbrennungen führen.

6. SERVICE

- a) Lassen Sie Ihr Elektrowerkzeug nur von qualifiziertem Fachpersonal und nur mit Original-Ersatzteilen reparieren.** Damit wird sichergestellt, dass die Sicherheit des Gerätes erhalten bleibt.

SICHERHEITSHINWEISE FÜR HÄMMER

- 1. Tragen Sie Gehörschutz, Wenn Sie die Schlagbohrmaschine benutzen.** Lärmaussetzung kann Gehörverlust verursachen.
- 2. Benutzen Sie mit dem Gerät gelieferte Zusatzhandgriffe.** Der Verlust der Kontrolle kann zu Verletzungen führen.
- 3. Halten Sie das Werkzeug nur an den isolierten griffigen Oberflächen, wenn Sie einen Einsatz durchführen, bei dem Schneidwerkzeuge eventuell verdeckte Kabel berühren könnten.** Berührung mit einem unter Strom stehenden Kabel kann auch die Metallteile des Gerätes unter Strom setzen und dem Bedienenden einen Stromschlag versetzen.

15

SICHERHEIT HINWEISE FÜR AKKUPACK

- a) Zellen bzw. Akkupack nicht zerlegen, öffnen oder zerdrücken.**
- b) Akkupack nicht kurzschließen. Akkupacks nicht wahllos in einer Schachtel oder Schublade aufbewahren, wo sie einander kurzschließen oder durch andere leitfähige Materialien kurzgeschlossen werden könnten.** Bei Nichtverwendung des Akkupacks ist dieses von Metallgegenständen fernzuhalten, wie etwa Büroklammern, Münzen, Nägeln, Schrauben oder anderen kleinen Metallgegenständen, wo sich die Batterieklemmen berühren könnten. Das Kurzschließen der Batterieklemmen kann Verbrennungen bzw. einen Brand verursachen.
- c) Zellen bzw. Akkupacks nicht Hitze oder Feuer aussetzen. Lagerung in direktem Sonnenlicht vermeiden.**
- d) Akkupack nicht mechanischen Stößen aussetzen.**
- e) Im Fall, dass Flüssigkeit aus dem Akku austritt, darf diese nicht in Kontakt mit der Haut oder den Augen kommen. Sollte**

dies dennoch geschehen, den betroffenen Bereich sofort mit viel Wasser spülen und einen Arzt aufsuchen.













- f) Beim Verschlucken einer Zelle oder eines Akkupacks muss sofort ein Arzt herangezogen werden.
- g) Akkupack sauber und trocken halten.
- h) Sollten die Klemmen des Akkupacks schmutzig werden, diese mit einem sauberen, trockenen Tuch abwischen.
- i) Akkupack muss vor Gebrauch aufgeladen werden. Immer dieses Anweisungen beachten und den korrekten Ladevorgang ausführen.
- j) Akkupack bei Nichtverwendung nicht längere Zeit aufladen lassen.
- k) Nach längerer Lagerung des Gerätes ist es eventuell notwendig, die Zellen oder das Akkupack mehrere Male aufzuladen und zu entladen, um eine optimale Leistung zu erhalten.
- l) Akkupacks funktionieren bei normaler Zimmertemperatur (20°C ± 5°C) am besten.
- m) Beim Entsorgen von Akkupacks sollten Akkupacks mit verschiedenen elektrochemischen Systemen voneinander getrennt gehalten werden.
- n) Nur mit dem von Worx bezeichneten Ladegerät aufladen. Kein Ladegerät verwenden, das nicht ausdrücklich für den Gebrauch mit dem Gerät vorgesehen ist. Ein Ladegerät, das für eine bestimmte Art von Akkupack geeignet ist, kann bei Verwendung mit einem anderen Akkupack eine Brandgefahr darstellen.
- o) Kein Akkupack verwenden, das nicht für den Gebrauch mit dem Gerät vorgesehen ist.
- p) Akkupacks von Kindern fernhalten.
- q) Die originalen Produktunterlagen zum späteren Nachschlagen aufbewahren.
- r) Den Akku bei Nichtverwendung aus dem Gerät nehmen.
- s) Ordnungsgemäß entsorgen.
- t) Vermischen Sie keine Zellen verschiedener Hersteller, Kapazitäten, Größen oder Typen innerhalb eines Geräts.
- u) Nehmen Sie das Akkupack nicht aus der Originalverpackung, bis es verwendet werden soll.
- v) Beachten Sie die Plus (+) und Minus (-) Markierungen auf dem Akku und stellen Sie die korrekte Anwendung sicher.

SYMBOLE



Zur Reduzierung der Verletzungsgefahr bitte die Bedienungsanleitung durchlesen

	WARNUNG!
	Tragen Sie einen Gehörschutz
	Tragen Sie eine Schutzbrille
	Tragen Sie eine Schutzbrille
	Wenn die Akkus unsachgemäß behandelt wird, kann sie in den Wasserkreislauf gelangen und das Ökosystem schädigen. Entsorgen Sie verbrauchte Akkus nicht über den Hausmüll.
	Nicht verbrennen
	Li-Ion-Akku Dieses Produkt wurde mit einem Symbol 'getrennte Sammlung' für alle Akkupacks und Akkupack gekennzeichnet. Diese Abfälle werden dann recycelt oder demontiert, um die Umweltbelastung zu verringern. Akkupacks können schädlich für die Umwelt und die menschliche Gesundheit sein, da sie schädliche Substanzen enthalten.
	Elektroprodukte dürfen nicht mit dem normalen Haushaltsmüll entsorgt werden, sondern sollten nach Möglichkeit zu einer Recyclingstelle gebracht werden. Ihre zuständigen Behörden oder Ihr Fachhändler geben Ihnen hierzu gerne Auskunft.
	Schutzhandschuhe tragen
	Holz

	Stahl
	Beton
	Plastik
	Mauerwerk
	Große Dreh
	Kleine Dreh
	Werkzeughalter
	Stellen Sie sicher, dass der Akku vor dem Wechseln des Zubehörs entfernt wird.
	Bohren ohne Schlag
	Hammerbohren
	Meißeln
	Bohrerdrehung

KOMPONENTEN

1. STAUBSCHUTZKAPPE
2. BOHRFUTTERARRETIERHÜLSE
3. FUNKTIONSWÄHLSCHALTER
4. VORWÄRTS-RÜCKWÄRTSLAUF-REGELUNG
5. EIN/AUS-SCHALTER MIT VARIABLEM DREHZAHLREGELUNG
6. TIEFENANSCHLAG
7. AKKUVERRIEGELUNG*
8. AKKU*
9. ZUSATZGRIFF

*Abgebildetes oder beschriebenes Zubehör gehört teilweise nicht zum Lieferumfang.

TECHNISCHE DATEN

Typ **WX380 WX380.X(3- Bezeichnung der Maschine, repräsentiert für Hammer)**

	WX380 WX380.X***	
Nennspannung	20 V  Max**	
Neendrehzahl	0-1210 /min	
Leerlaufschlagzahl	0-5400 bpm	
Schlagkraft	2.2J	
Max. Bohrleistung in	Stahl	13mm
	Holz	27 mm
	Beton	24 mm
Gewicht (Bare-Tool)	2.6kg	

**Spannung ohne Arbeitslast gemessen. Anfangsakkuspannung erreicht maximal 20 Volt. Nennspannung ist 18 Volt.

***X=1-999, A-Z, M1-M9 werden nur für verschiedene Kunden verwendet, es gibt keine sicherheitsrelevanten Veränderungen zwischen diesen Modellen.

Kategorie	Modell	Kapazität
20V Akku	WA3553	4.0Ah

20V Lader	WA3760	0.4A
	WA3869	2.0A
	WA3880	2.0A

Wir empfehlen, dass Sie Ihr Zubehör in dem Geschäft kaufen, in dem Sie das Werkzeug verkaufen. Weitere Einzelheiten entnehmen Sie bitte in der Zubehörverpackung. Das Ladenpersonal kann Ihnen behilflich sein und Ratschläge anbieten.

INFORMATIONEN ÜBER LÄRM

Gewichteter Schalldruck	$L_{pA} = 87.4 \text{ dB(A)}$
Gewichtete Schalleistung	$L_{wA} = 98.4 \text{ dB(A)}$
K_{pA} & K_{wA}	3.0 dB(A)

Tragen Sie Gehörschutz.

INFORMATIONEN ÜBER VIBRATIONEN

Vibrationsgesamtwertermittlung gemäß EN 60745:

Schlagbohren in Beton	Vibrationsemissionswert $a_{h,HD} = 22.616 \text{ m/s}^2$
	Uncertainty $K = 1.5 \text{ m/s}^2$
Meißeln	Vibrationsemissionswert $a_{h,ChEq} = 18.932 \text{ m/s}^2$
	Unsicherheit $K = 1.5 \text{ m/s}^2$

Der angegebene Gesamtvibrationswert kann zum Vergleich eines Werkzeugs mit einem anderen und auch zur vorläufigen Expositionsbewertung verwendet werden.

! WARNUNG: Der Vibrationsemissionswert während des tatsächlichen Gebrauchs des Elektrowerkzeugs kann vom angegebenen Wert abweichen, je nachdem, wie das Werkzeug gemäß folgender Beispiele und anderweitiger Verwendungsmöglichkeiten eingesetzt wird: Die Verwendung des Werkzeugs und die Art, wie die Materialien geschnitten oder angebohrt werden. Das Werkzeug ist in gutem Zustand und gut gepflegt. Verwendung des richtigen Zubehörs für das Werkzeug und Gewährleistung seiner Schärfe und seines guten Zustands. Die Festigkeit der Handgriffe und ob Antivibrationszubehör verwendet wird. Und ob das verwendete Werkzeug dem Design und

diesen Anweisungen entsprechend verwendet wird.

Wird dieses Werkzeug nicht anemessen gehandhabt, kann es ein Hand-Arm-Vibrationssyndrom erzeugen.

! WARNUNG: Um genau zu sein, sollte ein Abschätzung des Belastungsgrades aller Arbeitsabschnitte während tatsächlicher Verwendung berücksichtigt werden, z.B. die Zeiten, wenn das Werkzeug ausgeschaltet ist, und wenn es sich im Leerlauf befindet und eigentlich nicht eingesetzt wird. Auf diese Weise kann der Belastungsgrad während der gesamten Arbeitszeit wesentlich gemindert werden. Minimieren Sie Ihr Risiko, dem Sie bei Vibrationen ausgesetzt sind. Verwenden Sie IMMER scharfe Meißel, Bohrer und Sägeblätter. Pflegen Sie dieses Werkzeug diesen Anweisungen entsprechend und achten Sie auf eine gute Einfettung (wo erforderlich). Bei regelmäßiger Verwendung dieses Werkzeugs sollten Sie in Antivibrationszubehör investieren. Machen Sie einen Arbeitsplan, um die Verwendung von hochvibrierenden Werkzeugen auf mehrere Tage zu verteilen.

HINWEISE ZUM BETRIEB

! Hinweis: Lesen Sie das Handbuch vor Inbetriebnahme des Werkzeuges sorgfältig durch.

SICHERN SIE DAS WERKSTÜCK
Ein mit Spannvorrichtungen festgehaltenes Werkstück ist sicherer gehalten als mit Ihrer Hand.

BESTIMMUNGSGEMÄSSER GEBRAUCH
Die Maschine ist für das Hammerbohren und Meißeln in Beton, Mauerwerk und Stein konzipiert. Sie kann zum Meißeln in Beton und Fliesen bei unterschiedlichen Winkeln verwendet werden, ohne zusätzliches Werkzeug. Sie eignet sich auch für das Bohren ohne Schlag in Holz, Metall, Keramik und Kunststoff.

BEDIENUNG

AKTION	ABBILDUNG
Bohrer einsetzen / Meißel einsetzen	Siehe Bild A1
Bohrer entfernen / Meißel entfernen	Siehe Bild A2
Zusatzgriff einstellen	Siehe Bild B
Tiefenanschlag einstellen	Siehe Bild C

Prüfen des Akkuladestands HINWEIS: Abb. D1 gilt nur für das Akkupack mit Akkustandanzeige.	Siehe Bild D1
Aufladen des Akkupacks HINWEIS: <ul style="list-style-type: none"> Der Akku wird ungeladen geliefert. Er muss vor dem ersten Gebrauch vollständig aufgeladen werden. Weitere Details finden Sie im Handbuch des Ladegeräts. 	Siehe Bild D2, D3
Anbringen Und Entfernen Des Akkus	Siehe Bild E1, E2
Vorwärts-rückwärtslauf-regelung ! WARNUNG: Wechseln Sie die Drehrichtung niemals, während der Bohrer läuft. Warten Sie, bis der Bohrer ausgelaufen ist.	Siehe Bild F1, F2
Wechselsperre HINWEIS: Die Schaltersperre kann in der Stellung Aus (Mitte) arretiert werden.	Siehe Bild F3
Ein/Aus-Schalter mit variabler Drehzahlregelung	Siehe Bild G
Funktionsmodus auswählen Details finden Sie im Abschnitt FUNKTIONSWAHL ! WARNUNG: Der Funktionswählschalter kann nur im Stillstand betätigt werden. ! WARNUNG: Das Aluminiumgehäuse wird bei längerem Betrieb sehr heiß. Nicht berühren.	Siehe Bild H
Bohren (SDS-Bohrfutteradapter, schlüssellos - nicht mitgeliefert)****	Siehe Bild I
Hammerbohren	Siehe Bild J
Meißeln	Siehe Bild K
Bohrerdrehung (nur beim Meißeln verwendet) HINWEIS: Drehen Sie die Arretiermanschette von Hand, um einen angemessenen Bohrerwinkel zum Meißeln zu wählen. Drehen Sie dann den Funktionswählschalter auf das Meißeln-Symbol "⚡". Sie können jetzt beginnen, im gewünschten Winkel mit dieser Maschine zu meißeln.	Siehe Bild L1

Meißeln mit dem gewünschten Bohrerwinkel	Siehe Bild L2
Temperaturabhängiger Überlastungsschutz	/
Schutz gegen Tiefentladung	/

**** **HINWEIS:** Der in den Betriebstabellen oder Abbildungen dargestellte oder beschriebene SDS-Schnellspannfutteradapter ist nicht im Lieferumfang des WX380enthalten. Es ist separat erhältlich.

FUNKTIONSWAHL

	Zum gleichzeitigen Bohren und Schlagbohren von Beton, Mauerwerk und Stein
	Zum Bohren in Stahl, Holz und Kunststoff
	Zum Meißeln in Beton, Mauerwerk und Stein
	Zur Bohrerdrehung

ARBEITSHINWEISE FÜR IHREN BOHRHAMMER

Wenn der Bohrhammer zu heiß wird, lassen Sie ihn 2-3 Minuten im Leerlauf laufen, um den Motor abzukühlen.

SDS-plus Hartmetall-Bohrer für Beton und Mauerwerk.

Zum Bohren in Metall, Holz, Kunststoff, verwenden Sie nur HSS-Bohrer oder dem Material entsprechende Bohrer in gutem Zustand. Einen magnetischen Halter verwenden, wenn Sie kurze Schraubendreherbits verwenden.

PROBLEMBEHEBUNG

1. GRÜNDE FÜR UNTERSCHIEDLICHE

EINSATZZEITEN

Probleme beim Laden oder längere Zeiten des Nichtgebrauchs können die Einsatzzeit des Akkus beträchtlich herabsetzen. Nach mehreren Lade- und Entladevorgängen im Rahmen des Gebrauchs und des Wiederaufladens Ihres Werkzeugs wird der Akku seine volle Leistung wieder erreichen. Harte Einsatzbedingungen wie z. B. das Eindrehen großer Schrauben in hartes Holz verbrauchen mehr Energie als weniger schwere Arbeiten. Laden Sie den Akku nicht bei Temperaturen unter 0 °C bzw. über 30 °C; andernfalls wird die Leistung beeinträchtigt.

WARTUNG

Ziehen Sie grundsätzlich den Netzstecker, bevor Sie Einstell-, Reparatur- oder Wartungstätigkeiten ausführen.

Ihr Werkzeug benötigt keine zusätzliche Schmierung oder Wartung, Ausgenommenen zum Reinigen und Schmieren der SDS-Bits und Adapter vor dem Einsetzen in das Bohrfutter. Es enthält keine Teile, die Sie warten müssen. Reinigen Sie Ihr Werkzeug niemals mit Wasser oder chemischen Lösungsmitteln. Wischen Sie es mit einem trockenen Tuch sauber. Lagern Sie Ihr Werkzeug immer an einem trockenen Platz. Sorgen Sie dafür, dass bei staubigen Arbeiten die Lüftungsöffnungen frei sind. Falls es erforderlich sein sollte, den Staub zu entfernen, trennen Sie zuerst das Elektrowerkzeug vom Stromversorgungsnetz. Verwenden Sie nichtmetallische Objekte zum Entfernen von Staub und vermeiden Sie das Beschädigen innerer Teile. Gelegentlich sind durch die Lüftungsschlitze hindurch Funken zu sehen. Dies ist normal und wird Ihr Werkzeug nicht beschädigen.

UMWELTSCHUTZ

 Elektroprodukte dürfen nicht mit dem normalen Haushaltsmüll entsorgt werden, sondern sollten nach Möglichkeit zu einer Recyclingstelle gebracht werden. Ihre zuständigen Behörden oder Ihr Fachhändler geben Ihnen hierzu gerne Auskunft.

KONFORMITÄTSERKLÄRUNG

Wir,
POSITEC Germany GmbH
Grüner Weg 10, 50825 Cologne, Germany

Erklären Hiermit, Dass Unser Produkt
Beschreibung **20V Akku Bohrhammer**
Typ **WX380 WX380.X (3-
Bezeichnung der Maschine, repräsentiert für
Hammer)**
Funktionen **Hämmern verschiedener
Materialien**

Den Bestimmungen der folgenden Richtlinien entspricht:

2006/42/EC
2011/65/EU&(EU)2015/863
2014/30/EU

Werte nach
EN 55014-1
EN 55014-2
EN 60745-1
EN 60745-2-6

Zur Kompilierung der technischen Datei ermächtigte Person,

Name Marcel Filz
Anschrift Positec Germany GmbH
Grüner Weg 10, 50825 Cologne, Germany



2020/03/06
Allen Ding
Stellvertretender Chefsingenieur, Prüfung und
Zertifizierung
Positec Technology (China) Co., Ltd
18, Dongwang Road, Suzhou Industrial
Park, Jiangsu 215123, P. R. China

AVERTISSEMENTS DE SÉCURITÉ GÉNÉRAUX POUR L'OUTIL

 **AVERTISSEMENT!** Lire tous les avertissements de sécurité et toutes les instructions. Ne pas suivre les avertissements et instructions peut donner lieu à un choc électrique, un incendie et/ou une blessure sérieuse.

Conserver tous les avertissements et toutes les instructions pour pouvoir s'y reporter ultérieurement.

Le terme «outil» dans les avertissements fait référence à votre outil électrique alimenté par le secteur (avec cordon d'alimentation) ou votre outil fonctionnant sur batterie (sans cordon d'alimentation).

1. SÉCURITÉ DE LA ZONE DE TRAVAIL

- a) **Conserver la zone de travail propre et bien éclairée.** Les zones en désordre ou sombres sont propices aux accidents.
- b) **Ne pas faire fonctionner les outils électriques en atmosphère explosive, par exemple en présence de liquides inflammables, de gaz ou de poussières.** Les outils électriques produisent des étincelles qui peuvent enflammer les poussières ou les fumées.
- c) **Maintenir les enfants et les personnes présentes à l'écart pendant l'utilisation de l'outil.** Les distractions peuvent vous faire perdre le contrôle de l'outil.

2. SÉCURITÉ ÉLECTRIQUE

- a) **Il faut que les fiches de l'outil électrique soient adaptées au socle. Ne jamais modifier la fiche de quelque façon que ce soit. Ne pas utiliser d'adaptateurs avec des outils à branchement de terre.** Des fiches non modifiées et des socles adaptés réduiront le risque de choc électrique.
- b) **Éviter tout contact du corps avec des surfaces reliées à la terre telles que les tuyaux, les radiateurs, les cuisinières et les réfrigérateurs.** Il existe un risque accru de choc électrique si votre corps est relié à la terre.
- c) **Ne pas exposer les outils à la pluie ou à des conditions humides.** La pénétration d'eau à l'intérieur d'un outil augmentera le risque de choc électrique.
- d) **Ne pas maltraiter le cordon. Ne jamais utiliser le cordon pour porter, tirer ou débrancher l'outil. Maintenir le cordon à l'écart de la chaleur, du lubrifiant, des arêtes ou des parties en mouvement.** Des cordons endommagés ou emmêlés augmentent le risque de choc électrique.
- e) **Lorsqu'on utilise un outil à l'extérieur, utiliser un prolongateur adapté à l'utilisation extérieure.** L'utilisation d'un cordon adapté à l'utilisation extérieure réduit le risque de choc

électrique.

- f) **Si l'usage d'un outil dans un emplacement humide est inévitable, utiliser une alimentation protégée par un dispositif à courant différentiel résiduel (DDR).** L'usage d'un DDR réduit le risque de choc électrique.

3. SÉCURITÉ DES PERSONNES

- a) **Restez vigilant, regardez ce que vous êtes en train de faire et faites preuve de bon sens dans votre utilisation de l'outil. Ne pas utiliser un outil lorsque vous êtes fatigué ou sous l'emprise de drogues, d'alcool ou de médicaments.** Un moment d'inattention en cours d'utilisation d'un outil peut entraîner des blessures graves des personnes.
 - b) **Utiliser un équipement de sécurité. Toujours porter une protection pour les yeux.** Les équipements de sécurité tels que les masques contre les poussières, les chaussures de sécurité antidérapantes, les casques ou les protections acoustiques utilisés pour les conditions appropriées réduiront les blessures de personnes.
 - c) **Éviter tout démarrage intempestif. S'assurer que l'interrupteur est en position arrêt avant de brancher l'outil au secteur et/ou au bloc de batteries, de le ramasser ou de le porter.** Porter les outils en ayant le doigt sur l'interrupteur ou brancher des outils dont l'interrupteur est en position marche est source d'accidents.
 - d) **Retirer toute clé de réglage avant de mettre l'outil en marche.** Une clé laissée fixée sur une partie tournante de l'outil peut donner lieu à des blessures de personnes.
 - e) **Ne pas se précipiter. Garder une position et un équilibre adaptés à tout moment.** Cela permet un meilleur contrôle de l'outil dans des situations inattendues.
 - f) **S'habiller de manière adaptée. Ne pas porter de vêtements amples ou de bijoux. Garder les cheveux, les vêtements et les gants à distance des parties en mouvement.** Des vêtements amples, des bijoux ou les cheveux longs peuvent être pris dans des parties en mouvement.
 - g) **Si des dispositifs sont fournis pour le raccordement d'équipements pour l'extraction et la récupération des poussières, s'assurer qu'ils sont connectés et correctement utilisés.** Utiliser des collecteurs de poussière peut réduire les risques dus aux poussières.
- ## 4. UTILISATION ET ENTRETIEN DE L'OUTIL
- a) **Ne pas forcer l'outil. Utiliser l'outil adapté à votre application.** L'outil adapté réalisera mieux le travail et de manière plus sûre au régime pour lequel il a été construit.
 - b) **Ne pas utiliser l'outil si l'interrupteur ne permet pas de passer de l'état de marche à arrêt et vice versa.** Tout outil qui ne peut pas être commandé par l'interrupteur est dangereux et il faut le réparer.

- c) **Débrancher la fiche de la source d'alimentation en courant et/ou le bloc de batteries de l'outil avant tout réglage, changement d'accessoires ou avant de ranger l'outil.** De telles mesures de sécurité préventives réduisent le risque de démarrage accidentel de l'outil.
- d) **Conserver les outils à l'arrêt hors de la portée des enfants et ne pas permettre à des personnes ne connaissant pas l'outil ou les présentes instructions de le faire fonctionner.** Les outils sont dangereux entre les mains d'utilisateurs novices.
- e) **Observer la maintenance de l'outil. Vérifier qu'il n'y a pas de mauvais alignement ou de blocage des parties mobiles, des pièces cassées ou toute autre condition pouvant affecter le fonctionnement de l'outil. En cas de dommages, faire réparer l'outil avant de l'utiliser.** De nombreux accidents sont dus à des outils mal entretenus.
- f) **Garder affûtés et propres les outils permettant de couper.** Des outils destinés à couper correctement entretenus avec des pièces coupantes tranchantes sont moins susceptibles de bloquer et sont plus faciles à contrôler.
- g) **Utiliser l'outil, les accessoires et les lames etc., conformément à ces instructions, en tenant compte des conditions de travail et du travail à réaliser.** L'utilisation de l'outil pour des opérations différentes de celles prévues pourrait donner lieu à des situations dangereuses.

5. UTILISATION DES OUTILS FONCTIONNANT SUR BATTERIES ET PRÉCAUTIONS D'EMPLOI

- a) **Ne recharger qu'avec le chargeur spécifié par le fabricant.** Un chargeur qui est adapté à un type de bloc de batteries peut créer un risque de feu lorsqu'il est utilisé avec un autre type de bloc de batteries.
- b) **N'utiliser les outils qu'avec des blocs de batteries spécifiquement désignés.** L'utilisation de tout autre bloc de batteries peut créer un risque de blessure et de feu.
- c) **Lorsqu'un bloc de batteries n'est pas utilisé, le maintenir à l'écart de tout autre objet métallique, par exemple trombones, pièces de monnaie, clés, clous, vis ou autres objets de petite taille qui peuvent donner lieu à une connexion d'une borne à une autre.** Le court-circuitage des bornes d'une batterie entre elles peut causer des brûlures ou un feu.
- d) **Dans de mauvaises conditions, du liquide peut être éjecté de la batterie; éviter tout contact. En cas de contact accidentel, nettoyer à l'eau. Si le liquide entre en contact avec les yeux, rechercher en plus une aide médicale.** Le liquide éjecté des batteries peut causer des irritations ou des brûlures.

6. MAINTENANCE ET ENTRETIEN

- a) **Faire entretenir l'outil par un réparateur qualifié utilisant uniquement des pièces de rechange identiques.** Cela assurera le maintien de la sécurité de l'outil.

AVERTISSEMENTS DE SÉCURITÉ POUR LES MARTEAUX







1. **Porter une protection pour les oreilles.** L'exposition au bruit peut causer une perte d'audition.
2. **Utiliser la(les) poignée(s) auxiliaire(s) fournie(s) avec l'outil.** Toute perte de contrôle peut provoquer des blessures.
3. **Tenir l'outil par ses surfaces antidérapantes et isolées si l'outil de coupe risque d'entrer en contact avec des câbles cachés.** L'entrée en contact avec un câble sous tension rendra les parties en métal de l'outil également sous tension et l'utilisateur pourrait recevoir une décharge électrique.

MISES EN GARDE CONCERNANT LA BATTERIE



- a) **La batterie et les piles secondaires ne doivent pas être ouvertes, démontées ou broyées.**
- b) **La batterie ne doit pas être court-circuitée. Évitez de mettre la batterie en vrac dans une boîte ou dans un tiroir où elles risqueraient de se court-circuiter entre elles ou au contact d'autres objets métalliques.** Après usage, évitez tout contact de la batterie avec d'autres objets métalliques de petite taille (trombones, pièces, clés, clous, vis etc.) susceptibles de court-circuiter les pôles. Un court-circuit entre les pôles de la batterie peut être à l'origine de brûlures ou d'un incendie.
- c) **La batterie ne doit pas être exposée au feu et à la chaleur. Évitez de la ranger à la lumière du soleil.**
- d) **La batterie et les piles ne doivent pas être soumises à des chocs mécaniques.**
- e) **En cas de fuite des piles, évitez tout contact du liquide avec la peau et les yeux. En cas de contact, rincez abondamment la surface touchée avec de l'eau et appelez les urgences.**
- f) **En cas d'ingestion d'une pile ou d'une batterie, appelez immédiatement les urgences.**
- g) **La batterie et les piles doivent rester propres et sèches.**
- h) **Si la batterie ou les piles se salissent, essuyez-les avec un chiffon propre et sec.**
- i) **La batterie et les piles doivent être chargées avant usage. Utilisez toujours**











le chargeur adéquat, et respectez les instructions du fabricant ou le mode d'emploi de l'appareil concernant la procédure de recharge.

- j) Évitez de laisser une batterie se charger pendant trop longtemps lorsqu'elle n'est pas utilisée.
- k) Après de longues périodes d'inutilisation, il peut être nécessaire de charger et décharger la batterie et les piles à plusieurs reprises avant que celles-ci ne retrouvent leur capacité maximale.
- l) La batterie et les piles fonctionnent au mieux de leur capacité dans une température ambiante normale, comprise entre +15°C et +25°C environ.
- m) Les batteries fonctionnant avec des systèmes électrochimiques différents doivent être mis au rebut séparément.
- n) N'utilisez pas d'autre chargeur que celui spécifié par Worx. N'utilisez pas d'autre chargeur que celui spécifiquement fourni avec l'appareil. Un chargeur destiné à un type de batterie donné peut être à l'origine d'un incendie s'il est utilisé avec une autre batterie.
- o) N'utilisez en aucun cas une batterie autre que celle prévue pour cet appareil.
- p) La batterie doit être tenue hors de portée des enfants.
- q) Gardez la documentation d'origine du produit afin de pouvoir vous y référer ultérieurement.
- r) Enlevez la batterie de l'appareil lorsque vous ne l'utilisez pas.
- s) Respectez les procédures de mise au rebut.
- t) Ne pas mélanger des piles de fabrication, capacité, taille ou type différents dans un appareil.
- u) Ne pas retirer les batteries de leur emballage d'origine avant leur utilisation.
- v) Noter les signes plus (+) et moins (-) sur la batterie et respecter la bonne utilisation

	Porter une protection pour les yeux
	Porter un masque contre la poussière
	Les piles peuvent entrer dans le cycle de l'eau si elles sont éliminées de manière inappropriée, ce qui peut être dangereux pour l'écosystème. Ne jetez pas les piles utilisées avec les déchets ménagers non triés.
	Ne pas brûler
	La batterie Li-Ion. Ce produit a été identifié par un symbole «Collection séparée» pour toutes les batteries et pour toutes les paquets de batterie. Il sera ensuite recyclé ou démantelé afin de réduire l'impact sur l'environnement. Les paquets de batterie peuvent être dangereux pour l'environnement et la santé humaine car elles contiennent des substances dangereuses.
	Les déchets d'équipements électriques et électroniques ne doivent pas être déposés avec les ordures ménagères. Ils doivent être collectés pour être recyclés dans des centres spécialisés. Consultez les autorités locales ou votre revendeur pour obtenir des renseignements sur l'organisation de la collecte.
	Portez des gants de protection
	Bois
	Métal
	Béton

SYMBOLES

	Pour réduire le risque de blessure, l'utilisateur doit lire le mode d'emploi.
	Avertissement
	Porter une protection pour les oreilles

	Plastique
	Maçonnerie
	Haute vitesse
	Basse vitesse
	Porte-outil
	S'assurer d'avoir retiré la batterie avec de changer les accessoires.
	Perçage sans percussion
	Perceuse percussion
	Burinage
	Rotation du foret

3. **SÉLECTEUR DE MODE**
4. **INVERSEUR DE SENS DE ROTATION L**
5. **INTERRUPTEUR MARCHÉ/ARRÊT AVEC VARIATEUR DE VITESSE**
6. **JAUGE DE PROFONDEUR**
7. **VERROU DE PACK BATTERIE***
8. **PACK BATTERIE***
9. **POIGNEE LATÉRALE**

*Les accessoires reproduits ou décrits ne sont pas tous compris avec le modèle standard livré.

CARACTÉRISTIQUES TECHNIQUES

Modèle **WX380 WX380.X(3- désignations des pièces, représentative pour la Marteau)**

		WX380 WX380.X***
Tension Nominale-Fréquence		20 V  Max**
Vitesse à vide		0-1210 /min
Cadence de frappe nominale		0-5400 bpm
Energie d'impact		2.2J
Capacité max de perçage	Acier	13mm
	Bois	27 mm
	Béton	24 mm
Poids de la machine (Outil nu)		2.6kg

**La tension est mesurée à vide. La tension initiale de la batterie atteint un maximum de 20 volts. La tension nominale est de 18 volts.

***X = 1-999 ,A-Z , M1-M9, la seule différence entre ces modèles est que les clients visés sont différents. Il n'y a pas de changement concernant la sécurité.

LISTE DES COMPOSANTS

1. **CAPUCHON DE PROTECTION CONTRE LA POUSSIERE**
2. **BAGUE DE VERROUILLAGE DU PORTE-OUTILS**

Catégorie	Modèle	Capacité
20V Batterie	WA3553	4.0Ah
	WA3760	0.4A
20V Chargeur	WA3869	2.0A
	WA3880	2.0A

Nous vous recommandons d'acheter vos

Marteau rotatif sans brosse sans fil 20 V

F

accessoires dans le magasin qui vous a vendu l'outil. Reportez-vous à l'emballage de l'accessoire pour plus de détails. Le personnel du magasin peut vous aider et vous conseiller.

INFORMATIONS RELATIVES AU BRUIT

Niveau de pression acoustique pondéré A $L_{pA} = 87.4 \text{ dB(A)}$

Niveau de puissance acoustique pondéré A $L_{wA} = 98.4 \text{ dB(A)}$

$K_{pA} \& K_{wA}$ 3.0 dB(A)

Porter une protection pour les oreilles

INFORMATIONS RELATIVES AUX VIBRATIONS

Valeurs totales de vibrations déterminées selon la norme EN60745:

Perçage à percussion dans du béton	Valeur d'émission de vibrations $a_{h,HD} = 22.616 \text{ m/s}^2$
	Uncertainty K = 1.5 m/s ²
Burinage	Vibration emission value $a_{h,CHeq} = 18.932 \text{ m/s}^2$
	Uncertainty K = 1.5 m/s ²

La valeur totale de vibration déclarée peut être utilisée pour comparer un outil à un autre, et peut également être utilisé dans une évaluation préliminaire de l'exposition.

AVERTISSEMENT: La valeur d'émission de vibrations pendant l'utilisation réelle de l'outil électrique peut différer de la valeur déclarée selon la manière dont l'outil est utilisé, selon les exemples suivants et d'autres variations sur la manière dont l'outil est utilisé:

Comment l'outil est utilisé et quels matériaux sont coupés ou percés.

L'outil est en bon état et bien entretenu.

L'utilisation du bon accessoire pour l'outil et l'assurance qu'il est affûté et en bon état.

La bonne tenue des poignées et, le cas échéant, les accessoires anti-vibrations utilisés.

L'outil est utilisé comme prévu dans sa conception et dans le présent mode d'emploi.

Cet outil peut causer un syndrome des vibrations main-bras s'il n'est pas correctement géré.

AVERTISSEMENT: Pour être précise, une évaluation du niveau d'exposition en conditions réelles d'utilisation doit également tenir compte de toutes les parties du cycle d'utilisation telles que les moments où l'outil est éteint, et ceux où il fonctionne au ralenti mais ne réalise pas réellement de tâche. Ceci peut réduire de manière significative le niveau d'exposition et la durée d'utilisation totale.

Afin de minimiser le risque d'exposition aux vibrations :

Utilisez TOUJOURS des burins, des forets et des lames affûtés.

Entretenez cet outil de manière conforme au mode d'emploi et maintenez-le lubrifié (le cas échéant).

Si l'outil doit être utilisé régulièrement, investissez dans des accessoires anti-vibrations.

Planifiez votre travail pour étaler l'utilisation des outils à forte vibration sur plusieurs jours.

FONCTIONNEMENT



Remarque: Avant d'utiliser cet outil, lire attentivement les instructions.

PIÈCE D'OUVRAGE SÉCURISÉE

Une pièce d'ouvrage fixée avec des dispositifs de serrage est tenue plus sûre qu'à la main.

UTILISATION CONFORME

La machine est conçue pour percer et buriner le béton, la brique et la pierre. Elle peut être utilisée pour buriner le béton et le carrelage à des angles différents sans outils. Elle est également adaptée pour percer sans perforeur dans le bois, le métal, la céramique et le plastique.

FONCTIONNEMENT

Action	Illustration
Insertion d'un foret / burin	Voir fig. A1
Retrait d'un foret / burin	Voir fig. A2
Ajustement de la poignée auxiliaire	Voir fig. B
Réglage de la jauge de profondeur	Voir fig. C
Vérification de l'état de charge de la batterie REMARQUE: La Fig. D1 s'applique uniquement à la batterie avec témoin lumineux de batterie.	Voir fig. D1

Charge de votre batterie REMARQUE: <ul style="list-style-type: none"> La batterie est livrée non chargée. Elle doit être complètement chargée avant la première utilisation. Pour plus d'informations, reportez-vous au manuel du chargeur. 	Voir fig. D2, D3
Enlever ou installer la batterie	Voir fig. E1, E2
Inverseur de sens de rotation ⚠ AVERTISSEMENT : Ne jamais changer le sens de rotation lorsque l'outil tourne ; attendre qu'il soit arrêté.	Voir fig. F1, F2
Bouton de verrouillage REMARQUE: La gâchette peut être verrouillée en position arrêt (au centre).	Voir fig. F3
Interrupteur marche/arrêt avec variateur de vitesse	Voir fig. G
Sélection du mode de fonctionnement Pour en savoir plus, consulter la section MODE ⚠ AVERTISSEMENT: Le sélecteur de mode ne peut être actionné que lorsque l'outil est à l'arrêt. ⚠ AVERTISSEMENT: L'utilisation prolongée rendra le boîtier en aluminium chaud ; ne pas le toucher.	Voir fig. H
Perçage sans percussion (Adaptateur de serrage sans clé SDS - non fourni)****	Voir fig. I
Perçage percussion	Voir fig. J
Burinage	Voir fig. K
Rotation du foret (à utiliser pour le burinage uniquement) REMARQUE: Tourner le manchon de verrouillage à la main pour choisir l'angle approprié pour le burinage, puis tourner le sélecteur de mode et sélectionner le symbole burinage  . Vous pouvez commencer le burinage avec l'angle souhaité.	Voir fig. L1
Chiseling with an required bit angle	Voir fig. L2

Protection contre surcharge sous température	/
Protection contre décharge brusque	/

******REMARQUE:** L'adaptateur SDS de mandrin sans clé illustré ou décrit dans le tableau de fonctionnement ou ses figures n'est pas compris dans la livraison du WX380 II est vendu séparément.

SÉLECTION DU MODE

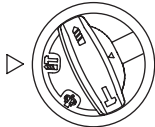
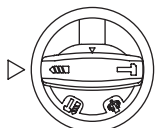
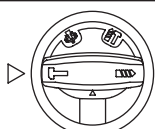
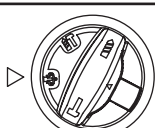
	Pour percer et perferer le béton, la brique et la pierre simultanément.
	Pour percer l'acier, le bois et les plastiques
	Pour buriner le béton, la brique et la pierre
	Pour la rotation du foret

CONSEIL D'UTILISATION DU MARTEAU

Si l'outil motorisé devient trop chaud, régler-le sur la vitesse maximale et faite-le tourner à vide pendant 2-3 minutes pour refroidir le moteur. Les mèches en carbure de tungstène SDS-plus doivent toujours être utilisées pour le béton et la maçonnerie. Pour percer dans le métal, utiliser uniquement des mèches HSS en bon état. Lorsque c'est possible, faites un avant-trou avant de percer un trou de gros diamètre.

RESOLUTION DES PROBLEMES

1. QUELLES SONT LES RAISONS DE LA DIFFERENCE D'AUTONOMIE DES BATTERIES

Des problèmes de temps de charge et de stockage prolongés peuvent réduire l'autonomie de la batterie. Ceci peut être corrigé après plusieurs cycles de charge et de décharge, en travaillant avec votre outil après l'avoir chargé. Des conditions de travail sévères, par exemple de vissage de grosses vis dans du bois dur, déchargeront plus rapidement la batterie que des conditions moins sévères. Ne rechargez pas votre batterie en dessous de 0°C ni au-dessus de 30°C car ceci affecte ses performances.

ENTRETIEN

Retirer la fiche de la prise avant de procéder à un réglage, une réparation ou un entretien.

L'outil ne requiert pas de graissage ou d'entretien particulier. Sauf pour le nettoyage et la lubrification des embouts et adaptateurs SDS avant insertion dans le mandrin. Il n'y a pas de pièces réparables par l'utilisateur dans cet outil. Ne jamais utiliser d'eau ou de nettoyants chimiques pour nettoyer l'outil. Nettoyer avec un chiffon sec. Toujours conserver l'outil motorisé dans un endroit sec. Maintenir les fentes de ventilation du moteur propres. Empêcher que les commandes de marche soient couvertes de sciure. Il est normal que des étincelles soient visibles dans les fentes de ventilation, cela n'endommagera pas l'outil motorisé.

PROTECTION DE L'ENVIRONNEMENT



Les déchets d'équipements électriques et électroniques ne doivent pas être déposés avec les ordures ménagères. Ils sont collectés pour être recyclés dans des centres spécialisés. Consultez les autorités locales ou votre revendeur pour obtenir des renseignements sur l'organisation de la collecte.

DÉCLARATION DE CONFORMITE

Nous,
POSITEC Germany GmbH
Grüner Weg 10, 50825 Cologne, Germany

Déclarons que ce produit,
Description **Marteau rotatif sans brosse sans fil 20 V**
Modèle **WX380 WX380.X(3- désignations des pièces, représentative pour la Marteau)**
Fonctions **Martelage de différents matériaux**

Est conforme aux directives suivantes,
2006/42/EC
2011/65/EU&(EU)2015/863
2014/30/EU

Et Conforme Aux Normes :
EN 55014-1
EN 55014-2
EN 60745-1
EN 60745-2-6

La personne autorisée à compiler le dossier technique,

Nom Marcel Filz
Adresse Positec Germany GmbH
Grüner Weg 10, 50825 Cologne, Germany



2020/03/06
Allen Ding
Ingénieur en chef adjoint, Essais & Certification
Positec Technology (China) Co., Ltd
18, Dongwang Road, Suzhou Industrial
Park, Jiangsu 215123, P. R. China

AVVISI GENERALI PER LA SICUREZZA DEGLI UTENSILI A MOTORE

ATTENZIONE! È assolutamente necessario leggere attentamente tutte le istruzioni. Eventuali errori nell'adempimento delle istruzioni qui di seguito riportate potranno causare scosse elettriche, incendi e/o lesioni gravi.

Conservare tutti gli avvisi e le istruzioni per poterle consultare quando necessario.

Il termine qui di seguito utilizzato «utensile elettrico» si riferisce ad utensili elettrici alimentati dalla rete (con linea di allacciamento), nonché ad utensili elettrici alimentati a pile (senza linea di allacciamento).

1. POSTO DI LAVORO

- a) **Mantenere pulito ed ordinato il posto di lavoro.** Il disordine e le zone di lavoro non illuminate possono essere fonte di incidenti.
- b) **Evitare d'impiegare l'utensile in ambienti soggetti al rischio di esplosioni nei quali si trovino liquidi, gas o polveri infiammabili.** Gli utensili elettrici producono scintille che possono far infiammare la polvere o i gas.
- c) **Mantenere lontani i bambini ed altre persone durante l'impiego dell'utensile elettrico.** Eventuali distrazioni potranno comportare la perdita del controllo sull'utensile.

2. SICUREZZA ELETTRICA

- a) **La spina per la presa di corrente dovrà essere adatta alla presa. Evitare assolutamente di apportare modifiche alla spina. Non impiegare spine adattatrici assieme ad utensili con collegamento a terra.** Le spine non modificate e le prese adatte allo scopo riducono il rischio di scosse elettriche.
- b) **Evitare il contatto fisico con superfici collegate a terra, come tubi, riscaldamenti, cucine elettriche e frigoriferi.** Sussiste un maggior rischio di scosse elettriche nel momento in cui il corpo è messo a massa.
- c) **Custodire l'utensile al riparo dalla pioggia o dall'umidità.** L'eventuale infiltrazione di acqua in un utensile elettrico va ad aumentare il rischio d'insorgenza di scosse elettriche.
- d) **Non usare il cavo per scopi diversi da quelli previsti al fine di trasportare o appendere l'apparecchio, oppure di togliere la spina dalla presa di corrente. Mantenere l'utensile al riparo da fonti di calore, dall'olio, dagli spigoli da parti di strumenti in movimento.** I cavi danneggiati o aggrovigliati aumentano il rischio d'insorgenza di scosse elettriche.
- e) **Qualora si voglia usare l'utensile all'aperto, impiegare solo ed esclusivamente cavi di prolunga omologati per l'impiego all'esterno.** L'uso di un cavo di prolunga omologato per l'impiego all'esterno riduce il rischio d'insorgenza di scosse elettriche.
- f) **Se si deve utilizzare l'utensile a motore in un luogo umido, utilizzare una fonte di alimentazione con protezione a corrente residua.** L'uso di un dispositivo a corrente residua

riduce il rischio di folgorazioni elettriche.

3. SICUREZZA DELLE PERSONE

- a) **È importante concentrarsi su ciò che si sta facendo e a maneggiare con giudizio l'utensile elettrico durante le operazioni di lavoro. Non utilizzare l'utensile in caso di stanchezza o sotto l'effetto di droghe, bevande alcoliche e medicinali.** Un attimo di distrazione durante l'uso dell'utensile potrà causare lesioni gravi.
 - b) **Indossare sempre equipaggiamento protettivo individuale, nonché guanti protettivi.** Se si avrà cura d'indossare equipaggiamento protettivo individuale come la maschera antipolvere, la calzatura antisdrucciolevole di sicurezza, il casco protettivo o la protezione dell'udito, a seconda dell'impiego previsto per l'utensile elettrico, si potrà ridurre il rischio di ferite.
 - c) **Evitare avviamenti involontari. Controllare che l'interruttore sia nella posizione off prima di effettuare il collegamento a una sorgente di alimentazione/batteria, e prima di sollevare o trasportare l'utensile.** Il fatto di tenere il dito sopra all'interruttore o di collegare l'utensile acceso all'alimentazione di corrente potrà essere causa di incidenti.
 - d) **Togliere gli attrezzi di regolazione o la chiave inglese prima di accendere l'utensile.** Un utensile o una chiave inglese che si trovino in una parte di strumento in rotazione potranno causare lesioni.
 - e) **È importante non sopravvalutarsi. Avere curati mettersi in posizione sicura e di mantenere l'equilibrio.** In tale maniera sarà possibile controllare meglio l'apparecchio in situazioni inaspettate.
 - f) **Indossare vestiti adeguati. Evitare di indossare vestiti lenti o gioielli. Tenere i capelli, i vestiti ed i guanti lontani da pezzi in movimento.** Vestiti lenti, gioielli o capelli lunghi potranno impigliarsi in pezzi in movimento.
 - g) **Se sussiste la possibilità di montare dispositivi di aspirazione o di captazione della polvere, assicurarsi che gli stessi siano stati installati correttamente e vengano utilizzati senza errori.** L'impiego dei suddetti dispositivi diminuisce il pericolo rappresentato dalla polvere.
- ## 4. MANEGGIO ED IMPIEGO ACCURATO DI UTENSILI ELETTRICI
- a) **Non sovraccaricare l'utensile. Impiegare l'utensile elettrico adatto per sbrigare il lavoro.** Utilizzando l'utensile elettrico adatto si potrà lavorare meglio e con maggior sicurezza nell'ambito della gamma di potenza indicata.
 - b) **Non utilizzare utensili elettrici con interruttori difettosi.** Un utensile elettrico che non si può più accendere o spegnere è pericoloso e dovrà essere riparato.
 - c) **Scollegare la spina dalla sorgente di alimentazione e/o la batteria dall'utensile prima di effettuare regolazione, cambiare accessori, o riporre gli utensili a motore.** Tale precauzione eviterà che l'apparecchio possa essere messo in funzione inavvertitamente.
 - d) **Custodire gli utensili elettrici non utilizzati al**

**Martello perforatore a batteria
senza spazzole 20V**



di fuori della portata dei bambini. Non fare usare l'apparecchio a persone che non sono abituate ad usarlo o che non abbiano letto le presenti istruzioni. Gli utensili elettrici sono pericolosi se utilizzati da persone inesperte.

- e) **Effettuare accuratamente la manutenzione dell'apparecchio. Verificare che le parti mobili dello strumento funzionino perfettamente e non s'inceppino, che non ci siano pezzi rotti o danneggiati al punto tale da limitare la funzione dell'apparecchio stesso. Far riparare le parti danneggiate prima d'impiegare l'apparecchio.** Numerosi incidenti vengono causati da utensili elettrici la cui manutenzione è stata effettuata poco accuratamente.
- f) **Mantenere affilati e puliti gli utensili da taglio.** Gli utensili da taglio curati con particolare attenzione e con taglienti affilati s'inceppano meno frequentemente e sono più facili da condurre.
- g) **Utilizzare utensili elettrici, accessori, attrezzi, ecc. in conformità con le presenti istruzioni e secondo quanto previsto per questo tipo specifico di apparecchio. Osservare le condizioni di lavoro ed il lavoro da eseguirsi durante l'impiego.** L'impiego di utensili elettrici per usi diversi da quelli consentiti potrà dar luogo a situazioni di pericolo.

5. MANEGGIO ED IMPIEGO ACCURATO DI ACCUMULATORI

- a) **Caricare l'accumulatore solo ed esclusivamente nei dispositivi di carica consigliati dal produttore.** Per un dispositivo di carica previsto per un determinato tipo di accumulatore, sussiste pericolo di incendio, se utilizzato con un accumulatore di tipo diverso.
- b) **Utilizzare negli utensili elettrici solo ed esclusivamente gli accumulatori previsti allo scopo.** L'uso di accumulatori di tipo diverso potrà dare insorgenza a lesioni e comportare il rischio d'incendi.
- c) **Tenere l'accumulatore non utilizzato lontano da graffette, monete, chiavi, chiodi, viti o da altri oggetti in metallo di piccole dimensioni che potrebbero causare un ponte tra i contatti.** Un eventuale corto circuito tra i contatti dell'accumulatore potrà dare origine a bruciature o ad incendi.
- d) **In caso di impiego sbagliato, potranno insorgere fuoriuscite di liquido dall'accumulatore. Evitarne il contatto. In caso di contatto casuale, sciacquare con acqua. Qualora il liquido dovesse entrare in contatto con gli occhi, chiedere immediato consiglio al medico.** Il liquido fuoriuscito dall'accumulatore potrà causare irritazioni cutanee o bruciature.

6. ASSISTENZA

- a) **Fare riparare l'apparecchio solo ed esclusivamente da personale specializzato e solo impiegando pezzi di ricambio originali.** In tale maniera potrà essere salvaguardata la sicurezza dell'apparecchio.

INDICAZIONI DI SICUREZZA PER MARTELLI

1. **Indossare protezione per le orecchie.** L'esposizione al rumore può provocare la perdita dell'udito.
2. **Utilizzare le impugnature supplementari fornite insieme all'elettro utensile.** La perdita di controllo sull'elettro utensile può comportare il pericolo di incidenti.
3. **Afferrare lo strumento per le apposite maniglie quando si eseguono operazioni durante le quali l'attrezzo potrebbe entrare in contatto con cavi nascosti.** Il contatto con cavi elettrici in tensione espone l'operatore al rischio di scosse elettriche.

ISTRUZIONI PER LA SICUREZZA DEL PACCO BATTERIA











- a) **Non smontare, aprire o strappare le cellule secondarie o il pacco batteria.**
- b) **Non cortocircuitare un pacco batteria. Non conservare un pacco batteria disordinatamente in una scatola o un cassetto in cui potrebbero cortocircuitarsi tra essi o essere cortocircuitati da altri oggetti metallici.** Quando il pacco batteria non è in uso, tenerlo lontano da altri oggetti metallici come graffette, monete, chiavi, chiodi, viti e altri piccoli oggetti metallici, potrebbe avverarsi un collegamento tra i due terminali. Collegare i terminali della batteria potrebbe causare incendi o ustioni.
- c) **Non esporre il pacco batteria a calore o fuoco. Evitare di conservarli alla luce diretta del sole.**
- d) **Non sottoporre il pacco batteria a scosse meccaniche.**
- e) **In caso di perdite da una cellula, evitare che il liquido entri in contatto con la pelle o gli occhi. In caso di contatto, lavare l'area interessata con abbondante acqua e consultare un medico.**
- f) **Se si ingerisce una cellula o un pacco batteria, consultare immediatamente un medico.**
- g) **Tenere le cellule e il pacco batteria puliti e asciutti.**
- h) **Pulire i terminali delle cellule e del pacco batteria con un panno pulito e asciutto nel caso in cui si sporchino.**
- i) **Il pacco batteria deve essere caricato prima dell'uso. Utilizzare sempre il caricatore corretto e consultare le istruzioni.**
- j) **Non lasciare un pacco batteria in carica se non in uso.**
- k) **Dopo lunghi periodi di conservazione, potrebbe essere necessario caricare e scaricare le cellule o il pacco batteria diverse volte per ottenere le massime prestazioni.**
- l) **Il pacco batteria offre prestazioni ottimali se utilizzato ad una temperatura ambiente normale (20°C ± 5°C).**
- m) **Quando si smaltiscono i pacchi batteria,**

tenere i pacchi batteria con diversi sistemi elettrochimici separati gli uni dagli altri.



- n) Ricaricare solo con il caricatore specificato da Worx. Non utilizzare caricatori diversi da quelli forniti per l'uso specifico con l'apparecchiatura.** Un caricatore adatto ad un tipo di pacco batteria potrebbe provocare rischi d'incendi quando è usato con un altro pacco batteria.
- o) Non utilizzare un pacco batteria non progettato per l'uso con l'apparecchiatura.**
- p) Tenere il pacco batteria fuori dalla portata dei bambini.**
- q) Conservare i documenti originali del prodotto per riferimenti futuri.**
- r) Rimuovere la batteria dall'apparecchiatura, se non in uso.**
- s) Smaltire adeguatamente.**
- t) Non mischiare batterie di diverse marche, capacità, dimensioni o tipologia nello stesso dispositivo.**
- u) Non rimuovere anzitempo il pacco batterie dalla sua confezione originale.**
- v) Fare attenzione ai segni più (+) e meno (-) sulla batteria e accertarsi di utilizzarla nel modo corretto.**

SIMBOLI

	Per ridurre il rischio di lesioni, l'utente deve leggere il manuale di istruzioni
	Attenzione
	Indossare una protezione per le orecchie
	Indossare una protezione per gli occhi
	Indossare una maschera antipolvere
	Le batterie potrebbero entrare nel ciclo dell'acqua se non siano smaltite in modo inappropriato, il che può essere pericoloso per l'ecosistema. Non smaltire le batterie usate come rifiuti urbani non differenziati.
	Non esporre alla pioggia o all'acqua

	Batteria agli ioni di litio Questo prodotto è contrassegnato da un simbolo relativo alla "raccolta separata" per tutti i pacchi batteria e il pacco batteria. Quindi, sarà riciclata o smantellata per ridurre l'impatto sull'ambiente. I pacchi batteria possono essere pericolosi per l'ambiente e per la salute umana poiché contengono sostanze pericolose.
	I prodotti elettrici non possono essere gettati tra i rifiuti domestici. L'apparecchio da rottamare deve essere portato al centro di riciclaggio per un corretto trattamento. Controllare con le autorità locali o con il rivenditore per localizzare il centro di riciclaggio più vicino.
	Indossare guanti protettivi
	Legno
	Metallo
	Calcestruzzo
	Plastica
	Opere in muratura
	Alta velocità
	Bassa velocità

Martello perforatore a batteria senza spazzole 20V

	Portatuensili
	Assicurarsi che la batteria venga rimossa prima di sostituire gli accessori.
	Foratura senza percussione
	Trapano a Percussione
	Scalpellatura
	Rotazione della punta

ELEMENTI DELL'APPARECCHIO

- 1. PROTEZIONE ANTIPOLVERE**
- 2. GANASCIA BLOCCAGGIO UTENSILE**
- 3. SELETTORE DELLA FUNZIONE**
- 4. CONTROLLO ROTAZIONE AVANTI ED INDIETRO**
- INTERRUTTORE DI ACCENSIONE/ SPEGNIMENTO CON CONTROLLO DELLA VELOCITÀ VARIABILE**
- 6. ASTA DI PROFONDITÀ**
- 7. SERRATURA A SCATTO UNITÀ BATTERIA**
- 8. UNITÀ BATTERIA***
- 9. IMPUGNATURA AUSILIARIA**

*Accessori illustrati o descritti non fanno necessariamente parte del volume di consegna.

DATI TECNICI

Codice **WX380 WX380.X(3- Designazione del macchinario, rappresentativo della Martello)**

		WX380 WX380.X**
Tensione		20 V $\overline{---}$ Max**
Velocità nominale a vuoto		0-1210 /min
Velocità impatto		0-5400 bpm
Energia di impatto		2.2J
Capacità massima di foratura	Acciaio	13mm
	Legno	27 mm
	Calcestruzzo	24 mm
Peso (Utensile nudo)		2.6kg

** Tensione misurata senza carico di lavoro. La tensione iniziale della batteria raggiunge un massimo di 20 Volt. La tensione nominale è di 18 Volt.

***X = 1-999 ,A-Z , M1-M9 solo per clienti diversi, non ci sono cambiamenti rilevanti sicuri tra questi modelli.

Categoria	Modello	Capacità
20V Batteria	WA3553	4.0Ah
	WA3760	0.4A
20V Caricabatteria	WA3869	2.0A
	WA3880	2.0A

Ti consigliamo di acquistare gli accessori nello stesso negozio dove compri l'utensile. Fare riferimento alla confezione degli accessori per ulteriori dettagli. Il personale del negozio può aiutarti e offrire consulenza.

INFORMAZIONI SUL RUMORE

Pressione acustica ponderata A:	$L_{pA} = 87.4 \text{ dB(A)}$
Potenza acustica ponderata A:	$L_{wA} = 98.4 \text{ dB(A)}$
$K_{pA} \& K_{wA}$	3.0 dB(A)

Indossare protezione per le orecchie.

Martello perforatore a batteria senza spazzole 20V

INFORMAZIONI SULLA VIBRAZIONE

I valori totali di vibrazione sono determinati secondo lo standard EN60745:

Perforazione a percussione su cemento	Valore emissioni vibrazioni $a_{h,HD} = 22.616 \text{ m/s}^2$
	Incertezza $K = 1.5 \text{ m/s}^2$
Scalpellatura	Valore emissioni vibrazioni $a_{h,CHeq} = 18.932 \text{ m/s}^2$
	Incertezza $K = 1.5 \text{ m/s}^2$

Si può usare il valore totale della vibrazione dichiarata per rapportare un attrezzo all'altro e anche come verifica preliminare dell'esposizione.

AVVERTENZA: Il valore delle vibrazioni emesse durante il reale utilizzo dello strumento può differire dal valore dichiarato in base ai modi con cui viene usato lo strumento, ai seguenti esempi e ad altre variabili: Come viene usato l'apparecchio e i materiali tagliati o forati.

Le condizioni e la buona manutenzione dello strumento.

L'uso dell'accessorio corretto per il taglio e la sua affilatura, nonché le sue buone condizioni.

La stretta sull'impugnatura e l'eventuale utilizzo di accessori antivibrazione.

L'adeguatezza dell'utilizzo dell'utensile rispetto a quanto previsto.

Questo strumento potrebbe causare la sindrome da vibrazioni mano-braccio se il suo utilizzo non viene gestito correttamente.

AVVERTENZA: Per essere precisi, una stima del livello di esposizione nelle attuali condizioni di utilizzo dovrebbe anche tenere conto di tutte le parti del ciclo operativo, come le volte in cui lo strumento viene spento e il tempo in cui viene lasciato girare a vuoto senza realmente fare il suo lavoro. Questo potrebbe ridurre significativamente il livello di esposizione sul periodo di lavoro totale. Un aiuto a minimizzare il proprio rischio di esposizione alle vibrazioni.

USARE sempre scalpelli, trapani e lame affilati. Conservare questo strumento sempre in conformità a queste istruzioni e mantenerlo ben lubrificato (dove appropriato).

Se lo strumento deve essere usato regolarmente, investire in accessori antivibrazione.

Pianificare il programma di lavoro in modo da suddividere i lavori che implicano le maggiori vibrazioni nell'arco di più giorni.

ISTRUZIONI SUL FUNZIONAMENTO



NOTA: Leggere scrupolosamente il manuale delle istruzioni prima di usare l'attrezzo.

PEZZO DA LAVORARE SICURO

E' più sicuro tenere il pezzo da lavorare bloccato con dispositivi di bloccaggio che a mano.

USO CONFORME ALLE NORME

L'utensile è destinato alla trapanatura a percussione e alla scalpellatura di calcestruzzo, mattoni e pietra. Può essere utilizzato per scalpellare cemento e piastrelle con un angolo diverso richiesto senza utensile. Inoltre è adatto per la trapanatura senza percussione di legno, metallo, ceramica e plastica.

FUNZIONAMENTO

AZIONE	FIGURA
Inserimento punte per foratura / lo scalpello	Vedere Figura. A1
Rimozione punte foratura / lo scalpello	Vedere Figura. A2
Impugnatura ausiliaria	Vedere Figura. B
Regolazione del fermo di profondità	Vedere Figura. C
Controllo dello stato di carica della batteria NOTA: la Fig. D1 si riferisce solamente alla batteria con indicatore luminoso.	Vedere Figura. D1
Caricamento del pacco batteria NOTA: <ul style="list-style-type: none"> La batteria viene fornita scarica. Prima del primo utilizzo la batteria deve essere completamente caricata. È possibile trovare maggiori dettagli nel manuale del caricatore. 	Vedere Figura. D2, D3
Rimozione e installazione dell'unità batteria	Vedere Figura. E1, E2
Controllo rotazione avanti ed indietro ATTENZIONE: Non cambiare mai la direzione di rotazione quando l'attrezzo è in movimento; attendere affinché si sia fermato. Non usare mai la funzione di percussione quando l'attrezzo è impostato sulla rotazione inversa.	Vedere Figura. F1, F2

INTERRUTTORE BLOCCO NOTA: il grilletto di azionamento può essere bloccato nella posizione di spegnimento "off" (al centro).	Vedere Figura. F3
Interruttore di accensione/ spegnimento con controllo della velocità variabile	Vedere Figura. G
Selezione della modalità di funzionamento Per maggiori dettagli fare riferimento al capitolo SELEZIONE DELLA FUNZIONE	Vedere Figura. H
ATTENZIONE: Il selettore della funzione può essere attivato solo con l'utensile fermo.	
ATTENZIONE: In caso di uso prolungato, la parte metallica potrebbe riscaldarsi, non toccare.	
Foratura senza percussione (Adattatore mandrino SDS senza uso di utensili - non fornito)****	Vedere Figura. I
Trapano a Percussione	Vedere Figura. J
Scalpellatura	Vedere Figura. K
Rotazione della punta (da utilizzare solo per la scalpellatura) NOTA: Ruotare la ghiera di bloccaggio a mano per scegliere un angolo della punta appropriato per la scalpellatura, quindi ruotare il selettore della funzione sul simbolo della scalpellatura "T": "A questo punto è possibile iniziare la scalpellatura con l'angolo richiesto da questo utensile.	Vedere Figura. L1
Scalpellatura con un angolo della punta richiesto	Vedere Figura. L2
Protezione sovraccarico dipendente da temperatura	/
Protezione da scariche forti	/

****NOTA: L'adattatore per mandrino di SDS keyless illustrato o descritto nella tabella operativa o figure non è incluso nella consegna WX380. Si vende separatamente.

SELEZIONE DELLA FUNZIONE

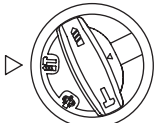
	Per trapanatura e percussione simultanee di calcestruzzo, mattoni e pietra
--	--

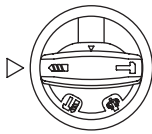
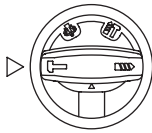
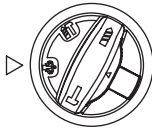
	Per la trapanatura di acciaio, legno e plastica
	Per la scalpellatura di calcestruzzo, mattoni e pietra
	Per la rotazione della punta

CONSIGLI SUL FUNZIONAMENTO DEL TRAPANO MARTELLO

Se l'attrezzo diventa troppo caldo, impostare la velocità al massimo e farlo funzionare a vuoto per 2-3 minuti per raffreddare il motore. Le punte per forare al carburo di tungsteno di tipo SDS-plus devono essere utilizzate solo per cemento e opere in muratura.

Quando si fora il metallo, usare solamente punte HSS in buone condizioni. Dove possibile, usare fori pilota prima di trapanare buchi di diametro maggiore.

SOLUZIONE DI PROBLEMI

1. RAGIONI DI UNA DIVERSA DURATA DI ESERCIZIO DELL'UNITÀ BATTERIA

I problemi relativi ai tempi di caricamento elencati sopra e un prolungato non utilizzo di un'unità batteria provocano la riduzione della durata d'esercizio dell'unità batteria stessa. Questo inconveniente può essere risolto solamente grazie ad un utilizzo più continuo e a diverse operazioni di caricamento e scaricamento con l'uso dell'utensile. Condizioni di lavoro più pesanti, come ad esempio l'inserimento di viti di grandi dimensioni nel legno duro, provocano un consumo più rapido della batteria rispetto a condizioni di lavoro leggere. Non ricaricare l'unità batteria con temperature al di sotto di 0°C e al di sopra di 30°C poiché quest'operazione incide sul rendimento della batteria stessa.

MANUTENZIONE

Rimuovere la spina dalla presa di corrente

Martello perforatore a batteria senza spazzole 20V

prima di eseguire qualsiasi regolazione, riparazione o manutenzione.

L'attrezzo non richiede lubrificazione o manutenzione aggiuntiva, tranne per la pulizia e la lubrificazione delle punte SDS e degli adattatori prima dell'inserimento nel mandrino. All'interno dell'attrezzo non ci sono parti riparabili da parte dell'utente. Non usare mai acqua o detergenti chimici per pulire l'attrezzo. Pulire con un panno asciutto. Immagazzinare sempre gli attrezzi elettrici in luoghi asciutti. Tenere pulite le aperture di ventilazione del motore. Tenere puliti dalla polvere tutti i controlli operativi. La formazione di scintille all'interno delle aperture di ventilazione, è un fenomeno normale che non crea danni all'attrezzo.

TUTELA AMBIENTALE



I prodotti elettrici non possono essere gettati tra i rifiuti domestici. L'apparecchio da rottamare deve essere portato al centro di riciclaggio per un corretto trattamento. Controllare con le autorità locali o con il rivenditore per localizzare il centro di riciclaggio più vicino.

DICHIARAZIONE DI CONFORMITÀ

NOI,
POSITEC Germany GmbH
Grüner Weg 10, 50825 Cologne, Germany

Dichiara che l'apparecchio,
Descrizione n **Martello perforatore a batteria senza spazzole 20V**
Codice **WX380 WX380.X(3- Designazione del macchinario, rappresentativo della Martello)**
Funzioni **Perforazione di vari materiali.**

È conforme alle seguenti direttive,
2006/42/EC
2011/65/EU&(EU)2015/863
2014/30/EU

Conforme a,
EN 55014-1
EN 55014-2
EN 60745-1
EN 60745-2-6

Il responsabile autorizzato alla compilazione della documentazione tecnica,

Nome Marcel Filz
Indirizzo Positec Germany GmbH, Grüner Weg 10, 50825 Cologne, Germany

2020/03/06
Allen Ding
Vice capo ingegnere, testing e certificazione
Positec Technology (China) Co., Ltd
18, Dongwang Road, Suzhou Industrial
Park, Jiangsu 215123, P. R. China

ADVERTENCIA DE SEGURIDAD GENERALES SOBRE HERRAMIENTAS ELÉCTRICAS



¡ Advertencia! Leer todas las instrucciones. Si no se respetan las instrucciones, existe un riesgo de descargas eléctricas, de incendio y/o de graves heridas.

Conservar todas las advertencias e instrucciones para futuras consultas.

El término "herramienta eléctrica" en todas las advertencias siguientes corresponde a la herramienta eléctrica con o sin cable.

1. ZONA DE TRABAJO

- Mantener su lugar de trabajo limpio y bien iluminado.** Bancos de trabajo desordenados y lugares oscuros invitan a los accidentes.
- No utilizar herramientas eléctricas en atmósferas explosivas, como por ejemplo en presencia de líquidos inflamables, gases o polvo.** Las herramientas eléctricas crean chispas que pueden encender el polvo o los vapores.
- Mantener alejados a los niños y visitantes mientras opera una herramienta eléctrica.** Las distracciones pueden hacerle perder el control.

2. SEGURIDAD ELÉCTRICA

- Los enchufes de la herramienta eléctrica deben encajar perfectamente en el tomacorriente. Nunca modificar el enchufe de ninguna manera. No utilizar adaptadores con herramientas eléctricas conectadas a tierra.** Los enchufes no modificados y los que encajan perfectamente en el tomacorriente reducirán el riesgo de descarga eléctrica.
- Evitar el contacto del cuerpo con superficies conectadas a tierra tales como caños, radiadores, cocinas y heladeras.** Existe un riesgo creciente de descarga eléctrica si su cuerpo queda conectado a tierra.
- No exponer las herramientas eléctricas a la lluvia y no guardar en lugares húmedos.** El agua que penetra en ellas aumentará el riesgo de una descarga eléctrica.
- No abusar del cable. Nunca utilizar el cable para transportar, tirar o desencharar la herramienta eléctrica. Mantener el cable alejado del calor, del aceite, de bordes agudos o piezas móviles.** Los cables dañados o enredados aumentan el riesgo de descarga eléctrica.
- Cuando utilice su herramienta eléctrica al aire libre, emplear un prolongador apto para uso en exteriores.** El empleo de cables para uso al aire libre reduce el riesgo de descarga eléctrica.
- Si es necesario utilizar la herramienta motorizada en un lugar muy húmedo, utilice una fuente de alimentación con dispositivo de corriente residual (RCD).** El uso de un RCD reduce el riesgo de descarga eléctrica.

3. SEGURIDAD PERSONAL

- Mantenerse alerta, poner atención en lo que está haciendo y utilice el sentido común mientras opera una herramienta eléctrica. No emplear la herramienta cuando se encuentre cansado o bajo la influencia de drogas, alcohol o medicación.** Un momento de falta de atención durante el manejo de herramientas eléctricas puede dar lugar a daños corporales serios.
- Utilizar equipo de seguridad. Usar siempre protección ocular.** Equipo de seguridad como máscaras contra el polvo, zapatos antideslizantes de seguridad, sombrero o protección auditiva para condiciones apropiadas reducirá daños corporales.
- Evite el arranque accidental. Asegúrese de que el interruptor se encuentra desactivado antes de enchufar la máquina o colocar la batería, al tomar la herramienta o transportarla.** Transportar herramientas con el dedo en el interruptor o enchufar la herramienta cuando el interruptor está encendido invitan a los accidentes.
- Retire llaves de ajuste o llaves inglesas antes de poner la herramienta en funcionamiento.** Una llave que queda unida a una pieza móvil de la herramienta puede originar daños corporales.
- No extralimitarse. Mantenerse firme y con buen equilibrio en todo momento.** Esto permite un mejor control de la herramienta en situaciones inesperadas.
- Vestirse apropiadamente. No usar ropa suelta ni alhajas. Mantener su cabello, ropa y guantes alejados de las piezas móviles.** La ropa suelta, las alhajas o el cabello largo pueden ser atrapados por las piezas móviles.
- Si se proporcionan dispositivos para la extracción y recolección de polvo, asegurarse de que estos estén conectados y utilizados correctamente.** El uso de estos dispositivos puede reducir peligros relacionados con el polvo.

4. MANTENIMIENTO DE LA HERRAMIENTA MOTORIZADA

- No forzar la herramienta eléctrica. Utilizar la herramienta eléctrica correcta para su aplicación.** La herramienta eléctrica correcta hará el trabajo mejor y más seguro a la velocidad para la cual fue diseñada.
- No utilizar la herramienta eléctrica si el interruptor no la enciende o apaga.** Cualquier herramienta eléctrica que no pueda ser controlada con el interruptor es peligrosa y debe ser reparada.
- Desconecte el enchufe de la toma eléctrica y/o la batería de la herramienta antes de realizar cualquier ajuste, cambiar un accesorio o guardar la herramienta.** Tales medidas de seguridad preventivas reducen el riesgo de arranque accidental de la herramienta.
- Mantener las herramientas eléctricas que no usa fuera del alcance de los niños y no permita que personas no familiarizadas con la herramienta o con estas instrucciones**

manaje la herramienta eléctrica. Las herramientas eléctricas son peligrosas en manos de usuarios inexpertos.

- e) **Revisar las herramientas eléctricas. Comprobar si hay desalineamiento o atascamiento de piezas móviles, rotura de piezas en general y cualquier otra condición que pueda afectar la operación normal de la herramienta. Si se verifican daños, recurra a un service calificado antes de volver a usar la herramienta.** Las herramientas mal mantenidas causan muchos accidentes.
- f) **Mantener las piezas de corte limpias y afiladas.** Puesto que son menos probables de atascarse y más fáciles de controlar.
- g) **Utilizar la herramienta eléctrica, accesorios y brocas etc., de acuerdo con estas instrucciones y de la manera prevista para el tipo particular de herramienta eléctrica, teniendo en cuenta las condiciones de trabajo y el trabajo a ser realizado.** El uso de la herramienta eléctrica para otras operaciones distintas de lo previsto podría dar lugar a una situación peligrosa.

5. UTILIZACIÓN Y MANTENIMIENTO DE LA BATERÍA

- a) **Recargar solamente con el cargador indicado por el fabricante.** Un cargador adaptado a un tipo de batería podría crear un riesgo de incendio si se utiliza con una diferente batería.
- b) **Utilizar las herramientas eléctricas solamente con baterías especialmente adaptadas.** La utilización de cualquier otra batería podría causar un riesgo de incendio o herida.
- c) **Cuando la batería no está en uso, tenerla lejos de los objetos metálicos como los trombones, las piezas de moneda, las llaves, los clavos, los tornillos, o cualquier otro pequeño objeto metálico susceptibles de establecer una conexión de un terminal a otra.** El cortocircuito de un terminal a otra puede causar quemaduras o un incendio.
- d) **Hay una fuga de líquido de la batería. Evitar todo contacto. Si entre accidentalmente en contacto con este líquido, lavar con agua limpia. En caso de contacto con los ojos, consultar a un médico.** El líquido presente en las baterías puede causar irritaciones o quemaduras.

6. REPARACIÓN

- a) **Permitir que el mantenimiento de su herramienta eléctrica sea efectuado por una persona calificada usando solamente piezas de recambio idénticas.** Esto es primordial para mantener la seguridad de la herramienta eléctrica.

INSTRUCCIONES DE SEGURIDAD PARA MARTILLOS







- 1. **Utilice protección auditiva.** Estar expuesto a altos niveles de ruido puede causar pérdida de audición.
- 2. **Empee las empuñaduras adicionales suministradas con la herramienta eléctrica.** La pérdida de control sobre la herramienta eléctrica puede provocar un accidente.
- 3. **Sostenga la herramienta por las empuñaduras aislantes cuando realice una operación donde la herramienta de corte puede entrar en contacto con cableado oculto.** El contacto con un cable con corriente también hará que las partes expuestas del metal de la herramienta puedan transmitirle una descarga eléctrica.











ADVERTENCIAS DE SEGURIDAD PARA LA BATERÍA

- a) **No desmonte, abra o destruya las pilas o las baterías recargables.**
- b) **No provoque un cortocircuito en la batería. No almacene las baterías de forma descuidada en una caja o cajón donde podría provocar un cortocircuito entre ellas o mediante otros objetos metálicos.** Cuando la batería no esté siendo utilizada, manténgala alejada de objetos metálicos, como clips de papel, monedas, llaves, clavos, tornillos u otros objetos metálicos pequeños, que pueden posibilitar la conexión de un borne con otro. Al provocar un cortocircuito con los bornes de la batería se pueden sufrir quemaduras o generar un incendio.
- c) **No exponga las baterías al calor o al fuego. No las guarde expuestas directamente al sol.**
- d) **No exponga las baterías a impactos mecánicos.**
- e) **En caso de que la batería tenga fugas de líquido, no permita que el líquido entre en contacto con la piel o los ojos. Si se produce el contacto, lave la zona afectada con grandes cantidades de agua y acuda a un médico.**
- f) **Acuda a un médico inmediatamente si se ha ingerido una pila o una batería.**
- g) **Mantenga las baterías limpias y secas.**
- h) **Limpie los bornes de la batería con un paño limpio si se ensucian.**
- i) **Cargue la batería antes de utilizarla. Consulte siempre estas instrucciones y aplique el procedimiento de carga adecuado.**
- j) **No deje la batería cargándose durante prolongados períodos de tiempo cuando no se utilice.**
- k) **Después de prolongados períodos de almacenamiento, puede que sea necesario cargar y descargar la batería varias veces para obtener el máximo rendimiento.**

- l) Las baterías recargables proporcionan mejor rendimiento cuando se utilizan a temperatura ambiente normal (20°C ± 5°C).
- m) Al eliminar las baterías, mantenga las baterías de distinto sistema electroquímico separadas unas de otras.
- n) Recargue solo con el cargador indicado por Worx. No utilice ningún otro cargador que no sea el específicamente proporcionado para el uso con este equipo. El cargador adecuado para un tipo de baterías puede provocar un incendio si se utiliza con otro tipo de baterías.
- o) No utilice ninguna batería distinta a la diseñada para utilizarse con el aparato.
- p) Mantenga la batería fuera del alcance de los niños.
- q) Conserve la documentación original del producto por si tuviera que consultarla en otro momento.
- r) Extraiga la batería del aparato cuando no lo utilice.
- s) Deshágase del producto correctamente.
- t) No se deben mezclar pilas de diferentes fabricantes, capacidad, tamaño o tipo en un mismo dispositivo.
- u) Las pilas no se deben quitar del embalaje original hasta que se vayan a utilizar.
- v) Se deben observar y respetar las marcas positiva (+) y negativa (-) de la pila.

SÍMBOLOS

	Para reducir el riesgo de lesión, lea el manual de instrucciones
	Advertencia
	Utilice protección auditiva
	Utilizar protección ocular
	Utilizar una máscara antipolvo
	Las baterías pueden entrar en el ciclo del agua si se desechan incorrectamente, lo que puede ser peligroso para el ecosistema. No deseches las baterías usadas como residuos municipales sin clasificar.

	No quemar
	Batería de ión de litio. Este producto se ha marcado con un símbolo relacionado con la "colección separada" para todos los paquetes de baterías y paquetes de baterías. Luego se reciclará o desmontará para reducir el impacto en el medio ambiente. Los paquetes de baterías pueden ser peligrosos para el medio ambiente y para la salud humana, ya que contienen sustancias peligrosas.
	Los residuos de aparatos eléctricos y electrónicos no deben depositarse en la basura doméstica. Se deben reciclar en las instalaciones especializadas. Consulte a las autoridades locales o el establecimiento para saber cómo reciclar estos productos.
	Utilizar guantes de protección
	Madera
	Metal
	Cemento
	Plástico
	Ladrillos
	Alta velocidad
	Bajo velocidad



Portaherramientas



Compruebe que se haya extraído la batería antes de cambiar los accesorios.



Taladrar sin impactos



Taladro con percusión



Cinzelado



Giro de la broca

CARACTERÍSTICAS TÉCNICAS

Modelo **WX380 WX380.X(3- designación de maquinaria, representantes de Martillo)**

		WX380 WX380.X***
Tensión nominal - Frecuencia	20 V Max**	
Velocidad sin carga	0-1210 /min	
Impactos por minuto	0-5400 bpm	
Energía de impacto	2.2J	
Capacidad máxima del martillo	Acero	13mm
	Madera	27 mm
	Cemento	24 mm
Peso (Herramienta descubierta)	2.6kg	

**Voltaje medido sin carga. El voltaje inicial máximo de la batería es de 20 voltios. El voltaje nominal es de 18 voltios.

*** X = 1-999, A-Z, M1-M9 solo se utilizan para diferentes clientes, no hay cambios relevantes seguros entre estos modelos

Categoría	Modelo	Capacidad
20V Batería	WA3553	4.0Ah
	WA3760	0.4A
20V Cargador	WA3869	2.0A
	WA3880	2.0A

Le recomendamos que compre sus accesorios en la misma tienda que compró la herramienta. Consulte el paquete de accesorios para obtener más detalles. El personal de la tienda puede ayudarlo y ofrecerle asesoramiento.

INFORMACIÓN DE RUIDO

Nivel de presión acústica ponderada	$L_{pA} = 87.4 \text{ dB(A)}$
Nivel de potencia acústica ponderada	$L_{wA} = 98.4 \text{ dB(A)}$
K_{pA} & K_{wA}	3.0 dB(A)

Utilícese protección auditiva.

LISTA DE COMPONENTES

- 1. RETÉN DE PROTECCIÓN ANTIPOLVO**
- 2. MANGUITO DE BLOQUEO DE INSERCIÓN DE HERRAMIENTA**
- 3. SELECTOR DE FUNCIONES**
- 4. PALANCA DE CONTROL DEL SENTIDO DE GIRO**
- 5. INTERRUPTOR DE ENCENDIDO Y APAGADO CON CONTROL VARIABLE DE LA VELOCIDAD**
- 6. TOPE DE PROFUNDIDAD**
- 7. BLOQUEO DE LA BATERÍA**
- 8. BATERÍA***
- 9. EMPUÑADURA AUXILIAR**

*Los accesorios ilustrados o descritos pueden no corresponder al material suministrado de serie con el aparato.

Martillo rotatorio a batería de 20V sin escobillas

ES

INFORMACIÓN DE VIBRACIÓN

Los valores totales de vibración (suma de cobertura triax) se determinan según la norma EN60745:

Perforación percutora en cemento	Valor de emisión de vibración $a_{h,HD} = 22.616 \text{ m/s}^2$
	Incertidumbre $K = 1.5 \text{ m/s}^2$
Cinzelado	Valor de emisión de vibración $a_{h,CHeg} = 18.932 \text{ m/s}^2$
	Incertidumbre $K = 1.5 \text{ m/s}^2$

El nivel de vibraciones declarado puede utilizarse para realizar comparaciones entre herramientas y para la evaluación preliminar de la exposición.

ADVERTENCIA: El valor de emisión de vibraciones durante el uso de la herramienta podría diferir del valor declarado dependiendo de la forma en que se use la herramienta según los ejemplos siguientes, y otras variaciones sobre el uso de la herramienta:

El modo de uso de la herramienta y los materiales que se cortan o perforan.

Si la herramienta se encuentra en buenas condiciones de mantenimiento.

Si se utiliza el accesorio correcto para la herramienta y se garantiza que está afilado y en buenas condiciones.

Si se agarran las asas firmemente y se utilizan accesorios antivibración.

Y si la herramienta se utiliza según su diseño y estas instrucciones.

Esta herramienta podría causar síndrome de vibración del brazo y la mano si no se utiliza correctamente.

ADVERTENCIA: Para conseguir una mayor precisión, debe tenerse en cuenta una estimación del nivel de exposición en condiciones reales de todas las partes del ciclo de uso, como los tiempos durante los que la herramienta está apagado o cuando esta en funcionamiento pero no está realizando ningún trabajo. Ello podría reducir notablemente el nivel de exposición sobre el periodo de carga total.

Ayuda a minimizar el riesgo de exposición a la vibración.

Utilice SIEMPRE cinceles, brocas y cuchillas afiladas. Mantenga esta herramienta de acuerdo con estas instrucciones y bien lubricada (si es necesario).

Si la herramienta se utiliza regularmente, invierta en accesorios antivibración.

Planifique su programa de trabajo para distribuir el uso de la herramienta a lo largo de varios días.

INSTRUCCIONES DE FUNCIONAMIENTO



NOTA: Antes de usar la herramienta lea el manual de instrucciones detenidamente.

PIEZA DE TRABAJO SEGURA

Una pieza de trabajo sujeta con dispositivos de sujeción se mantiene más segura que con la mano.

USO INDICADO

Esta máquina está diseñada para las tareas de taladrado por percusión y cinzelado en hormigón, ladrillos y piedra. También puede utilizarse para el cinzelado en hormigón y baldosas con diferentes ángulos sin herramienta. También es adecuada para el taladrado sin impacto en madera, metal, cerámica y plástico.

FUNCIONAMIENTO

Acción	Figura
Insertar las brocas / cinzel	Véase la fig. A1
Quitar las brocas / cinzel	Véase la fig. A2
Ajustar la empuñadura auxiliar	Véase la fig. B
Ajuste del calibre de profundidad	Véase la fig. C
Comprobación del nivel de carga de la batería NOTA: La Fig. D1 solo es aplicable a la batería con indicador de la batería.	Véase la fig. D1
Cargar la batería NOTA: <ul style="list-style-type: none"> La batería se suministra descargada y debe cargarse por completo antes de usar la herramienta por primera vez. Encontrará más información en el manual del cargador. 	Véase la fig. D2, D3
Extraer o instalar el pack de batería	Véase la fig. E1, E2
Palanca de control del sentido de giro ADVERTENCIA: Nunca cambie la dirección de rotación cuando la herramienta esté en funcionamiento; espere hasta que la misma se haya detenido.	Véase la fig. F1, F2
Bloqueo del conmutador NOTA: El gatillo se puede bloquear en la posición de apagado (central).	Véase la fig. F3

Interruptor de encendido y apagado con control variable de la velocidad	Véase la fig. G
Selección de la función Para obtener más información, consulte selección de las funciones	
⚠ ADVERTENCIA: El selector de funciones únicamente debe cambiarse de posición con la herramienta parada.	Véase la fig. H
⚠ ADVERTENCIA: El uso prolongado de la herramienta puede hacer que la carcasa de aluminio se caliente. No la toque.	
Taladrar sin impactos (Adaptador de portabrocas sin llave SDS - no se incluye)****	Véase la fig. I
Taladro con percusión	Véase la fig. J
Cinzelado	Véase la fig. K
Giro de la broca (solo debe usarse para el cinzelado) NOTA: Gire el casquillo de bloqueo con la mano para seleccionar un ángulo de broca adecuado para el cinzelado y, a continuación, gire el selector de funciones hasta el símbolo de cinzelado "⚡": Una vez hecho esto, podrá empezar la operación de cinzelado con la máquina en el ángulo requerido.	Véase la fig. L1
Cinzelado con la broca en el ángulo requerido	Véase la fig. L2
Protección contra sobrecargas dependiente de la temperatura	/
Protección contra descarga profunda	/

******NOTA:** El adaptador de mandril sin llave ilustrado y descrito en la mesa o figura de operaciones no está incluido en la entrega WX380. Se vende por separado.

SELECCIÓN DE LAS FUNCIONES

	Para el taladrado con impacto en hormigón, ladrillos y piedra
--	---

	Para el taladrado en acero, madera y plástico
	Para el cinzelado en hormigón, ladrillos y piedra
	Para girar la broca

CONSEJOS DE TRABAJO PARA SU MARTILLO PERFORADOR

Si su herramienta eléctrica se recalienta demasiado, lleve la velocidad al máximo y accione sin carga durante 2 o 3 minutos para enfriar el motor.

Las brocas de carburo de tungsteno SDS-plus deben utilizarse exclusivamente para hormigón y mampostería.

Para perforar metal, use exclusivamente brocas HSS en buenas condiciones. Siempre que le sea posible, realice los taladros de gran diámetro haciendo taladros previos de menor diámetro de forma escalonada.

SOLUCIÓN DE PROBLEMAS

1. RAZONES DE LOS DISTINTOS TIEMPOS DE FUNCIONAMIENTO DEL PACK DE BATERÍ

Los problemas de tiempo de carga, como se señaló arriba, y el hecho de no haber usado la batería por un largo tiempo, reducen el rendimiento del pack de batería. Dicho efecto puede corregirse llevando a cabo varios ciclos de carga y descarga de la herramienta. Condiciones severas de trabajo, como por ejemplo tornillos grandes en madera dura, agotarán más rápido la energía de la batería que si se trabajara en condiciones más suaves. No recargue su pack de batería por debajo de 0°C ni por encima de 30°C, ya que esto afectará el rendimiento.

MANTENIMIENTO

Retire el enchufe de la toma de corriente antes de efectuar cualquier ajuste, reparación o mantenimiento.

Su herramienta eléctrica no requiere de lubricación

ni mantenimiento adicional, a excepción de la limpieza y lubricación de las brocas SDS y los adaptadores antes de insertarlos en el mandril. No posee piezas en su interior que deban ser reparadas por el usuario. Nunca emplee agua o productos químicos para limpiar su herramienta. Use simplemente un paño seco. Guarde siempre su herramienta en un lugar seco. Mantenga limpias las ranuras de ventilación del motor. Mantenga todos los controles de funcionamiento libres de polvo. La observación de chispas que destellan bajo las ranuras de ventilación indica un funcionamiento normal que no dañará su herramienta.

PROTECCION AMBIENTAL



Los residuos de aparatos eléctricos y electrónicos no deben depositarse en la basura doméstica. Se deben reciclar en las instalaciones especializadas. Consulte a las autoridades locales o el establecimiento para saber cómo reciclar estos productos.

DECLARACIÓN DE CONFORMIDAD

Los que reciben,
POSITEC Germany GmbH
Grüner Weg 10, 50825 Cologne, Germany

Declaran que el producto
Descripción **Martillo rotatorio a batería de 20V sin escobillas**
Modelo **WX380 WX380.X(3- designación de maquinaria, representantes de Martillo)**
Funciones **Martillando varios materiales**

Cumple con las siguientes Directivas
2006/42/EC
2011/65/EU&(EU)2015/863
2014/30/EU

Cumple las normativas
EN 55014-1
EN 55014-2
EN 60745-1
EN 60745-2-6

La persona autorizada para componer el archivo técnico,

Nombre Marcel Filz
Dirección Positec Germany GmbH
Grüner Weg 10, 50825 Cologne, Germany



2020/03/06
Allen Ding
Ingeniero Jefe Adjunto. Pruebas y Certificación.
Positec Technology (China) Co., Ltd
18, Dongwang Road, Suzhou Industrial
Park, Jiangsu 215123, P. R. China

AVISOS GERAIS DE SEGURANÇA DE FERRAMENTAS ELÉCTRICAS

⚠️ ATENÇÃO! Leia atentamente as seguintes instruções. A não observância destas instruções pode causar choque eléctrico, incêndio e/ou lesões graves.

Guarde estas instruções para referência futura.

Os termos "ferramenta eléctrica" utilizados em todos os avisos constantes destas instruções referem-se à sua ferramenta eléctrica accionada por corrente eléctrica (com cabo de alimentação) ou ferramenta eléctrica accionada por bateria (sem cabo de alimentação).

1) LOCAL DE TRABALHO

- a) **Mantenha o local de trabalho limpo e bem arrumado.** Áreas com pouca iluminação e desordenadas podem provocar acidentes.
- b) **Não utilize o aparelho em locais onde existam líquidos, gases ou poeiras inflamáveis e onde exista o risco de explosão.** As ferramentas eléctricas produzem faíscas que podem inflamar poeiras ou gases.
- c) **Mantenha as pessoas e particularmente as crianças afastadas da ferramenta eléctrica durante o seu funcionamento.** Qualquer distração pode fazê-lo perder o controlo do berbequim.

2) SEGURANÇA ELÉCTRICA

- a) **A ficha do berbequim deve encaixar bem na tomada de alimentação. Nunca modifique fichas, seja de que maneira for.** Não utilize nenhuma ficha de adaptação com ferramentas eléctricas que tenham ligação à terra. Fichas não modificadas e tomadas de corrente adequadas reduzem o risco de choque eléctrico.
- b) **Evite o contacto do corpo com superfícies ligadas à terra como tubos, aquecedores, fogões e frigoríficos.** Existe um aumento do risco de choque eléctrico se o seu corpo estiver em contacto com a terra ou a massa.
- c) **Não exponha este equipamento à chuva ou humidade.** A infiltração de água num aparelho eléctrico aumenta o risco de choque eléctrico.
- d) **Não maltrate o cabo de alimentação. Nunca utilize o cabo para transportar, puxar ou desligar o aparelho da tomada de corrente. Mantenha o cabo afastado de fontes de calor, óleos, arestas afiadas ou peças em movimento.** Cabos danificados ou enredados aumentam o risco de choque eléctrico.
- e) **Quando trabalhar com uma ferramenta eléctrica ao ar livre, use um cabo de extensão adequado para utilização no exterior.** A utilização de um cabo adequado para uso exterior reduz o risco de choque eléctrico.
- f) **Se não puder evitar a utilização de uma ferramenta eléctrica num local húmido, utilize uma fonte de alimentação protegida contra corrente residual.** A utilização de um

dispositivo com protecção contra corrente residual reduz o risco de choque eléctrico.

3) SEGURANÇA DE PESSOAS

- a) **Esteja atento, observe o que está a fazer e seja prudente sempre que trabalhar com uma ferramenta eléctrica. Não utilize nunca uma ferramenta eléctrica quando estiver cansado ou sob a influência de drogas, álcool ou medicamentos.** Um momento de desatenção quando se utiliza uma ferramenta eléctrica pode causar lesões graves.
 - b) **Utilize equipamentos de segurança. Use sempre óculos de protecção.** Equipamentos de segurança, tais como máscaras protectoras, sapatos de sola antiderrapante, capacetes ou protecções auriculares devidamente utilizados reduzem o risco de lesões.
 - c) **Evite o arranque acidental da ferramenta. Certifique-se de que o comutador de alimentação está desligado antes de ligar a ferramenta à fonte de alimentação e/ou à bateria, antes de pegar nela ou antes de a transportar.** Se mantiver o dedo no interruptor ou accionar o aparelho enquanto este estiver ligado podem ocorrer acidentes.
 - d) **Remova quaisquer chaves de ajuste ou de porcas antes de ligar a ferramenta eléctrica.** Chaves de porcas ou de ajuste fixadas a peças móveis do berbequim podem causar lesões.
 - e) **Não exceda as suas próprias capacidades.** Mantenha sempre o corpo em posição firme e de equilíbrio, o que lhe permite controlar melhor a ferramenta eléctrica em situações imprevistas.
 - f) **Use roupa apropriada. Não use vestuário solto ou artigos de joalheria. Mantenha o cabelo, vestuário e luvas afastados de peças em movimento.** Roupas soltas, artigos de joalheria ou cabelos compridos podem ser agarrados por peças em movimento.
 - g) **Se forem fornecidos dispositivos para a montagem de unidades de extracção ou recolha de resíduos, Assegure-se de que são montados e utilizados adequadamente.** A utilização destes dispositivos pode reduzir os perigos relacionados com a presença de resíduos.
- ### 4) UTILIZAÇÃO E MANUTENÇÃO DA FERRAMENTA ELÉCTRICA
- a) **Não force a ferramenta. Utilize a ferramenta eléctrica apropriada para cada aplicação.** A utilização da ferramenta eléctrica apropriada executa o trabalho de forma melhor e mais segura, à velocidade para a qual foi concebida.
 - b) **Não utilize esta ferramenta se o interruptor estiver deficiente, não ligando ou desligando.** Qualquer ferramenta eléctrica que não possa ser controlada pelo interruptor é perigosa e deve ser reparada.
 - c) **Desligue a ficha da fonte de alimentação e/ou remova a bateria da ferramenta antes de proceder a quaisquer ajustes, antes de mudar de acessórios ou antes de guardar a ferramenta.** Estas medidas de segurança preventivas reduzem o risco de activação acidental da ferramenta.
 - d) **Quando não estiver a usar a ferramenta**

eléctrica, guarde-a fora do alcance das crianças e não deixe que esta seja utilizada por pessoas que não a conheçam, nem tenham lido as instruções. As ferramentas eléctricas são perigosas nas mãos de utilizadores inexperientes.

- e) **Faça a manutenção de ferramentas eléctricas. Verifique quaisquer desalinhamentos, encaixes de peças móveis, quebras e outras condições que possam afectar o funcionamento. Se esta ferramenta estiver avariada, mande-a reparar antes a utilizar.** Muitos acidentes são causados pela manutenção deficiente de ferramentas eléctricas.
- f) **Mantenha as ferramentas de corte limpas e afiadas.** As ferramentas de corte com manutenção adequada e arestas de corte afiadas têm menos probabilidades bloquear e são mais fáceis de controlar.
- g) **Utilize a ferramenta eléctrica, acessórios, brocas, etc. em conformidade com estas instruções e da forma prevista para este tipo específico de ferramenta, tendo em conta as condições presentes e o trabalho a executar.** A utilização de ferramentas eléctricas para aplicações diferentes daquelas a que se destinam pode levar a situações de perigo.

5) UTILIZAÇÃO E MANUTENÇÃO DE FERRAMENTA ALIMENTADA POR CONJUNTO DE BATERIAS

- a) **Efectue o recarregamento do conjunto de baterias apenas com o carregador especificado pelo fabricante.** Um carregador para determinado tipo de conjunto de bateria pode levar ao risco de incêndio se utilizado com outro tipo de conjunto de baterias.
 - b) **Utilize ferramentas eléctricas apenas com os tipos de conjuntos de baterias especificamente designados.** A utilização de quaisquer outros tipos de conjuntos de baterias pode levar a riscos de lesão ou incêndio.
 - c) **Quando não estiver a utilizar o conjunto de baterias, mantenha-o afastado de objectos metálicos como cliques, moedas, chaves, pregos, parafusos ou outros objectos metálicos de pequena dimensão, que possam fechar o contacto entre os terminais.** O curto-circuito de terminais de bateria pode provocar incêndios ou queimaduras.
 - d) **Em condições inadequadas, o electrólito das baterias pode verter. Evite o contacto. Se ocorrer algum contacto accidental, lave com água. Se o líquido entrar em contacto com os olhos, procure imediatamente aconselhamento médico.** O líquido das baterias pode provocar irritações de pele ou queimaduras.
- 6) **ASSISTÊNCIA TÉCNICA**
- a) **A sua ferramenta eléctrica só deve ser reparada por um técnico de assistência qualificado e devem ser apenas utilizadas peças de substituição genuínas, mantendo assim a segurança da ferramenta.**











AVISOS DE SEGURANÇA DO MARTELO

- 1. **Use protetores auriculares.** A exposição ao barulho pode causar perda de audição.
- 2. **Use as pegas auxiliares fornecidas com a ferramenta.** A perda de controlo pode causar danos pessoais.
- 3. **Segure a ferramenta agarrando as superfícies isoladas ao executar uma operação onde a ferramenta cortante pode entrar em contacto com fios eléctricos escondidos ou com o seu próprio cabo eléctrico.** O contacto com um fio com corrente fará com que as peças de metal expostas da ferramenta fiquem com corrente e dêem choque ao operador.





INSTRUÇÕES DE SEGURANÇA PARA A BATERIA







- a) **Não desmonte nem abra as pilhas ou a bateria.**
- b) **Não provoque curto-circuito na bateria. Não guarde indiscriminadamente as baterias numa caixa ou numa gaveta onde possam entrar em contacto entre si ou com objectos metálicos, provocando curto-circuitos.** Quando a bateria não estiver a ser utilizada, mantenha-a afastada de outros objectos de metal, como os cliques, moedas, chaves, pregos, parafusos ou outros pequenos objectos que podem promover uma ligação de um terminal ao outro. Se ocorrer a ligação dos dois terminais, pode provocar queimaduras ou incêndio.
- c) **Não exponha a bateria ao calor ou ao fogo. Evite o seu armazenamento em locais expostos à luz solar directa.**
- d) **Não submetam a bateria a choques ou pancadas.**
- e) **No caso de fuga de líquidos, não permita que os líquidos entrem em contacto com a pele ou com os olhos. Em caso de contacto, lave a área afectada com bastante água e procure aconselhamento médico.**
- f) **Em caso de ingestão de uma pilha ou bateria, procure imediatamente ajuda médica.**
- g) **Mantenha a bateria limpa e seca.**
- h) **Se os terminais da bateria estiverem sujos, limpe-os com um pano limpo e seco.**
- i) **A bateria precisa de ser carregada antes de ser utilizada. Consulte sempre as instruções e utilize a forma correcta de carregamento.**
- j) **Não deixe a bateria a carregar quando não estiver a ser utilizada.**
- k) **Após períodos prolongados de armazenamento, poderá ser necessário carregar e descarregar a bateria várias vezes para obter o desempenho máximo.**

- l) A bateria oferece o melhor desempenho quando é utilizada à temperatura ambiente normal (20 °C ± 5 °C).**
- m) Quando eliminar baterias, mantenha as baterias de diferentes sistemas electromecânicos separadas entre si.**
- n) A recarga da bateria apenas deve ser efectuada com o carregador especificado pela Worx. Não utilize qualquer outro carregador além do especificamente fornecido para utilização com o equipamento.** Um carregador que seja adequado para um tipo de bateria pode criar um risco de incêndio quando utilizado com outro tipo de bateria.
- o) Não utilize qualquer bateria não concebida para ser utilizada com o equipamento.**
- p) Mantenha a bateria fora do alcance de crianças.**
- q) Guarde a documentação original do produto para referência futura.**
- r) Retire a bateria do equipamento quando o mesmo não estiver a ser utilizado.**
- s) Elimine o equipamento de forma correcta.**
- t) Não misture pilhas de diferente fabrico, capacidade, tamanho ou tipo num dispositivo.**
- u) Não remova a bateria da respetiva embalagem original até ser necessário para utilização.**
- v) Observe as marcas de sinal positivo (+) e sinal negativo (-) na bateria e assegure a utilização correcta.**

	As baterias podem entrar no ciclo da água se descartadas incorretamente, o que pode ser perigoso para o ecossistema. Não descarte baterias usadas como lixo municipal não selecionado.
	Não queimar
	Bateria de íões de lítio Este produto foi marcado com um símbolo relativo à "recolha separada" para todas as baterias e conjuntos de baterias. Será então reciclada ou desmontada para reduzir o impacto no meio ambiente. As baterias podem ser perigosas para o meio ambiente e para a saúde humana, pois contêm substâncias perigosas
	Os equipamentos eléctricos não devem ser eliminados juntamente com o lixo doméstico. Se existirem instalações adequadas, deve reciclá-los. Consulte as autoridades locais ou o fornecedor para obter aconselhamento sobre reciclagem.
	Usar luvas de protecção
	Madeira
	Aço
	Cimento
	Plástico
	Alvenaria
	Alta velocidade

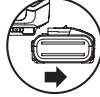
SÍMBOLOS

	Para reduzir o risco de ferimentos o utilizador deve ler o manual de instruções.
	Atenção
	Usar protecção para os ouvidos.
	Usar protecção ocular.
	Usar máscara contra o pó.

	Baixa velocidade
	Suporte de ferramentas
	Certifique-se de que a pilha é removida antes de substituir os acessórios.
	Perfuração sem impacto
	Perfuração com martelo
	Cinzelamento
	Rotação da broca

LISTA DE COMPONENTES

1. TAMPA DE PROTEÇÃO CONTRA PÓ
2. MANGA DE BLOQUEIO DO SUPORTE
3. BOTÃO SELETOR DE FUNÇÃO
4. CONTROLO DE MOVIMENTO PARA DIANTE E INVERSO
5. INTERRUPTOR LIGAR/DESLIGAR COM CONTROLO DE VELOCIDADE VARIÁVEL
6. LIMITADOR DA ESPESSURA
7. FECHO DO CONJUNTO DE BATERIA
8. CONJUNTO DE BATERIAS *
9. MANIVELA AUXILIAR

* Nem todos os acessórios ilustrados

ou descritos estão incluídos no modelo fornecido.

DADOS TÉCNICOS

Tipo **WX380 WX380.X(3- designação de máquinas, representantes do Martelo)**

		WX380 WX380.X***
Tensão nominal		20 V  Max**
Velocidade nominal em vazio		0-1210 /min
Taxa de Impacto avaliada		0-5400 bpm
Energia de impacto		2.2J
Capacidade máx. De perfuração	Aço	13mm
	Madeira	27 mm
	Betão	24 mm
Peso da ferramenta (Ferramenta nua)		2.6kg

** Tensão medida sem carga. A tensão inicial da bateria atinge o máximo de 20 volts. A tensão nominal é de 18 volts.

*** X = 1-999, A-Z, M1-M9, são utilizados apenas para clientes diferentes, não há alterações relevantes seguras entre esses modelos.

Categoria	Modelo	Capacidade
20V Baterias	WA3553	4.0Ah
	WA3760	0.4A
20V Carregador	WA3869	2.0A
	WA3880	2.0A

Recomendamos que você compre seus acessórios na mesma loja que vendeu a ferramenta. Consulte a embalagem dos acessórios para mais detalhes. O pessoal da loja pode ajudá-lo e oferecer opinião

INFORMAÇÃO DE RUÍDO

Pressão de som avaliada:	$L_{pA} = 87.4 \text{ dB(A)}$
Potência de som avaliada:	$L_{WA} = 98.4 \text{ dB(A)}$
$K_{pA} \& K_{WA}$	3.0 dB(A)

Martelo giratório sem escova 20V

PT

Usar protecção para os ouvidos.

INFORMAÇÃO DE VIBRAÇÃO

Os valores totais de vibração são determinados de acordo com a normativa EN 60745:

Perfuração com martelo em betão	Valor da emissão da vibração $a_{h,HD} = 22.616 \text{ m/s}^2$
	Instabilidade $K = 1.5 \text{ m/s}^2$
Cinzelamento	Valor da emissão da vibração $a_{h,CHEQ} = 18.932 \text{ m/s}^2$
	Instabilidade $K = 1.5 \text{ m/s}^2$

O valor total declarado da vibração poderá ser utilizado para comparar uma ferramenta com outra e poderá também ser utilizado numa avaliação preliminar de exposição.

AVISO: Os valores de emissão de vibração durante a utilização da ferramenta podem divergir dos valores declarados, dependendo da forma como a ferramenta é utilizada, dependendo dos exemplos seguintes e de outros modos de utilização:

O modo como a ferramenta é utilizada, os materiais a cortar ou perfurar.

A ferramenta estar em boas condições e bem conservada.

A utilização do acessório correcto para a ferramenta e a garantia de que está afiada e em boas condições.

A firmeza com que se segura nas pegas e se quaisquer acessórios vibratórios são utilizados

Se a ferramenta é utilizada para o objectivo para a qual foi concebida e segundo as instruções.

Esta ferramenta pode causar síndrome de vibração mão-braço, se não for adequadamente utilizada.

AVISO: Para ser preciso, uma estimativa do nível de exposição nas condições actuais de utilização devem ter em conta todas as partes do ciclo de operação, como tempos em que a ferramenta está desligada e quando está em funcionamento, mas inactiva, ou seja, não realizando o seu trabalho. Isto poderá reduzir significativamente o nível de exposição durante o período total de trabalho.

Como minimizar o seu risco de Utilize SEMPRE formões, brocas e lâminas afiadas. Mantenha esta ferramenta de acordo com as instruções e bem lubrificada (quando aplicável)

Se a ferramenta for utilizada regularmente, invista em acessórios anti-vibração.

Planeie o seu horário de trabalho de forma a distribuir a utilização de ferramentas de alta vibração ao longo de vários dias.

INSTRUCCIONES DE FUNCIONAMIENTO



NOTA: Antes de utilizar a ferramenta, leia atentamente o livro de instruções.

PEÇA DE TRABALHO SEGURA

Uma peça de trabalho presa com dispositivos de fixação é mantida mais segura do que à mão.

UTILIZAÇÃO CONFORME AS DISPOSIÇÕES

O equipamento destina-se ao perfuração e cinzelamento em betão, tijolo e pedra. Pode ser utilizado para cinzelamento em betão e azulejo num ângulo diferente do desejado sem ferramenta. Também é adequado para perfuração sem impacto na madeira, metal, cerâmica e plástico.

FUNCIONAMENTO

AÇÃO	FIGURA
Inserir as brocas / cinzel	Veja figura A1
Remover as brocas / cinzel	Veja figura A2
Ajustar a pega auxiliar	Veja figura B
Ajustar o medidor de profundidade	Veja figura C
Verificar o estado de carga da bateria NOTA: A Fig. D1 apenas se aplica ao conjunto de bateria com luz indicadora da bateria.	Veja figura D1
Carregamento da bactéria NOTA: <ul style="list-style-type: none">A bateria é enviada sem carga. Tem de ser totalmente carregada antes da primeira utilização.Pode encontrar mais detalhes no manual do carregador.	Veja figura D2, D3
Como retirar ou instalar o conjunto de baterias	Veja figura E1, E2
CONTROLO DE ROTAÇÃO DE AVANÇO / RECÚO AVISO: nunca mude o sentido de rotação enquanto a ferramenta estiver a rodar, aguarde até ter parado.	Veja figura F1, F2
Interruptor de bloqueio NOTA: o acionador do interruptor pode ser bloqueado na posição desligado (centro).	Veja figura F3
Interruptor ligar/desligar com controlo de velocidade variável	Veja figura G

Martelo giratório sem escova
20V

PT

<p>Selecionar o modo de função Para obter mais informações, consulte SELEÇÃO DE FUNÇÃO</p> <p>AVISO: o botão seletor de função só pode ser acionado com o equipamento parado.</p> <p>AVISO: a utilização prolongada fará com que a caixa em alumínio se torne quente, não tocar.</p>	<p>Veja figura H</p>
<p>Perfuração sem impacto (Adaptador do mandril sem chave SDS - Não Fornecido)****</p>	<p>Veja figura I</p>
<p>Perfuração com martelo</p>	<p>Veja figura J</p>
<p>Cinzelamento</p>	<p>Veja figura K</p>
<p>Rotação da broca (utilizar apenas para cinzelamento) NOTA: Rode a manga de bloqueio redonda manualmente para escolher um ângulo de broca apropriado para cinzelamento e, em seguida, rode o botão seletor de função para selecionar o símbolo de cinzelamento "T". Agora pode começar o cinzelamento com o ângulo necessário com este equipamento.</p>	<p>Veja figura L1</p>
<p>Cinzelamento com um ângulo de broca necessário</p>	<p>Veja figura L2</p>
<p>Protecção Contra Sobrecarga Em Dependência Da Temperatura</p>	<p>/</p>
<p>Protecção Contra Descarga Total</p>	<p>/</p>

****NOTA: O adaptador de mandril sem chave SDS ilustrado ou descrito na tabela ou figuras de operação não é incluído na entrega do WX392. É vendido separadamente.

SELEÇÃO DE FUNÇÃO

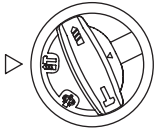
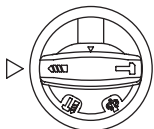
	<p>Para uma perfurar e destruir betão, tijolo e pedra</p>
	<p>Para perfurar aço, madeira e plástico</p>

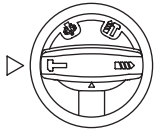
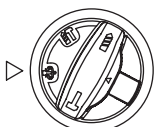
	<p>Para cinzelar betão, tijolo e pedra</p>
	<p>Para rotação da broca</p>

SUGESTÕES DE TRABALHO PARA A SUA BROCA

Se a sua ferramenta eléctrica ficar excessivamente quente, defina a velocidade para o valor máximo e execute-a sem carga durante 2-3 minutos para arrefecer o motor. As brocas de perfuração de carboneto de tungsténio sds-plus devem ser sempre utilizadas para betão e alvenaria. Quando perfurar em metal, utilize apenas brocas de perfuração hss em bom estado. Utilize sempre um suporte de brocas magnético quando utilizar brocas de aparafusamento curtas. Sempre que possível, utilize um orifício piloto antes de perfurar um orifício de diâmetro grande.

SOLUÇÃO DE PROBLEMAS

1. RAZÕES PARA TEMPOS DE SERVIÇO DIFERENTES DO CONJUNTO DE BATERIAS

Pelos tempos de recarga acima referidos, e se o conjunto de baterias não tiver sido utilizado durante um período prolongado, o tempo de funcionamento do conjunto de baterias será reduzido. Isto pode ser corrigido por várias operações de carga e descarga, ao carregar e trabalhar com o berbequim. Condições de serviço mais pesadas tais como a aplicação de parafusos de grandes dimensões em madeira rígida, consumirão mais depressa a energia do conjunto de baterias do que condições de serviço mais leves. Não recarregue o conjunto de baterias com temperaturas inferiores a 0°C e superiores a 30°C porque isso afectará o seu rendimento.

MANUTENÇÃO

Remova o conjunto de pilhas da ferramenta antes de realizar qualquer ajuste, reparação ou manutenção.

A sua ferramenta não requer qualquer lubrificação ou manutenção adicional.

Na sua ferramenta eléctrica, não existem componentes

susceptíveis de serem substituídos pelo utilizador. Nunca utilize água ou produtos químicos para limpar a sua ferramenta. Limpe-a com um pano macio e seco. Guarde sempre a sua ferramenta num local seco. Mantenha as ranhuras de ventilação do motor devidamente limpas. Se observar a ocorrência de faíscas nas ranhuras de ventilação, isso é normal e não danificará a sua ferramenta.

PROTECÇÃO AMBIENTAL



Os equipamentos eléctricos não devem ser depositados com o lixo doméstico. Se existirem instalações adequadas deve reciclá-los. Consulte a sua autoridade local para tratamento de lixos ou fornecedor para obter aconselhamento sobre reciclagem.

DECLARAÇÃO DE CONFORMIDADE

Nós,
POSITEC Germany GmbH
Grüner Weg 10, 50825 Cologne, Germany

Declaramos que o produto,
Descrição **Martelo giratório sem escova 20V**
Tipo **WX380 WX380.X(3- designação de máquinas, representantes do Martelo)**
Função **Martelamento de vários materiais**

Cumpre as seguintes Directivas,
2006/42/EC
2011/65/EU&(EU)2015/863
2014/30/EU

Normas em conformidade com:
EN 55014-1
EN 55014-2
EN 60745-1
EN 60745-2-6

Pessoa autorizada a compilar o ficheiro técnico,
Nome Marcel Filz
Endereço Positec Germany GmbH, Grüner Weg 10, 50825 Cologne, Germany



2020/03/06
Allen Ding
Engenheiro-chefe adjunto, Teste e Certificação
Positec Technology (China) Co., Ltd
18, Dongwang Road, Suzhou Industrial
Park, Jiangsu 215123, P. R. China

ALGEMENE VEILIGHEIDSWAARSCHUWINGEN VOOR VERMOGENSMACHINE



WAARSCHUWING! Lees alle instructies zorgvuldig door. Indien u zich niet aan alle onderstaande instructies houdt, kan dat leiden tot een elektrische schok, brand en/of ernstig letsel.

Bewaar alle waarschuwingen en instructies voor latere naslag.

De term "(elektrisch) gereedschap" in de waarschuwingen hieronder, verwijst naar uw op netspanning werkende gereedschap (met stroomdraad) of uw accugereedschap (draadloos).

1. WERKGEBIED

- a) **Houd uw werkgebied schoon en zorg ervoor dat deze goed verlicht is.** In rommelige en slecht verlichte werkgebieden gebeuren sneller ongelukken.
- b) **Gebruik elektrisch gereedschap niet in explosieve atmosferen, zoals in de nabijheid van ontvlambare vloeistoffen, gassen of stof.** Elektrisch gereedschap veroorzaakt vonken die de stof of de gassen kunnen doen ontvlammen.
- c) **Houd kinderen en omstanders uit de buurt terwijl u met elektrisch gereedschap werkt.** Afdelingen kunnen ervoor zorgen dat u de controle over het gereedschap verliest.

2. ELEKTRISCHE VEILIGHEID

- a) **De stekker van het elektrisch gereedschap moet passen in het stopcontact. Pas de stekker op geen enkele manier aan om te zorgen dat hij wel past. Gebruik geen adapterstekkers terwijl u geaard elektrisch gereedschap gebruikt.** Onaangepaste stekkers die in het stopcontact passen, verminderen de kans op een elektrische schok.
- b) **Vermijd lichamelijk contact met geaarde of gegrounde oppervlakken, zoals buizen, radiatoren, fornuizen en koelkasten.** Als uw lichaam geaard of geground is, is er een grotere kans op een elektrische schok.
- c) **Stel uw elektrische gereedschap niet bloot aan regen of natte omstandigheden.** Water dat elektrisch gereedschap kan binnendringen, vergroot de kans op een elektrische schok.
- d) **Gebruik de stroomdraad niet op een andere manier dan waarvoor deze gemaakt is. Trek niet aan de stroomdraad, ook niet om de stekker uit het stopcontact te krijgen en draag het gereedschap niet door het aan de stroomdraad vast te houden. Houd de stroomdraad uit de buurt van hitte, olie, scherpe hoeken en bewegende onderdelen.** Beschadigde of verwarde stroomdraden vergroten de kans op een elektrische schok.
- e) **Wanneer u het elektrische gereedschap buitenshuis gebruikt, dient u te zorgen voor een verlengsnoer dat geschikt is voor gebruik buitenshuis.** Het gebruik van een verlengsnoer dat geschikt is voor gebruik buitenshuis, vermindert de kans op een elektrische schok.

- f) **Moet een krachtmachine in een vochtige locatie worden gebruikt, gebruik dan een aardlekschakelaar (ALS).** Een ALS vermindert het gevaar op elektrische schokken.

3. PERSOONLIJKE VEILIGHEID

- a) **Blijf alert, kijk waar u mee bezig bent en gebruik uw gezonde verstand wanneer u met elektrisch gereedschap werkt. Gebruik geen elektrisch gereedschap wanneer u moe bent of onder de invloed van drugs, alcohol of medicijnen.** Een moment van onoplettendheid bij het gebruik van elektrisch gereedschap kan leiden tot ernstig persoonlijk letsel.
 - b) **Gebruik een veiligheidsuitrusting. Draag altijd oogbescherming.** Een veiligheidsuitrusting, zoals een stofmasker, schoenen met antislipzolen, een veiligheidshelm, of oorbescherming die onder de juiste omstandigheden gebruikt wordt, vermindert de kans op persoonlijk letsel.
 - c) **Pas op dat het apparaat niet onbedoeld wordt gestart. Zorg ervoor dat de schakelaar uit staat voordat u de voeding en/of batterij aansluit, en als u de machine oppakt en draagt.** Gereedschap dragen terwijl u uw vinger op de schakelaar houdt, of de stekker in het stopcontact steken terwijl het gereedschap ingeschakeld staat, is vragen om ongelukken.
 - d) **Verwijder inbussleutels of moersleutels voordat u het gereedschap inschakelt.** Een sleutel die nog in of op een draaiend onderdeel van het elektrische gereedschap zit, kan leiden tot ernstig persoonlijk letsel.
 - e) **Werk niet boven uw macht. Zorg er altijd voor dat u stevig staat en goed in balans bent.** Hierdoor heft u betere controle over het gereedschap in onverwachte situaties.
 - f) **Draag geschikte kleding. Draag geen loszittende kleding of sieraden. Houd uw haar, kleding en handschoenen uit de buurt van bewegende onderdelen.** Loszittende kleding, sieraden of lang haar kan vast komen te zitten in bewegende onderdelen.
 - g) **Wanneer er apparaten worden bijgeleverd voor stofafzuiging en -opvang, zorg er dan voor dat deze aangesloten zijn en op de juiste manier gebruikt worden.** Het gebruik van deze apparaten vermindert de gevaren die door stof kunnen ontstaan.
- ## 4. GEBRUIK EN ONDERHOUD VAN ELEKTRISCH GEREEDSCHAP
- a) **Forceer het gereedschap niet. Gebruik gereedschap dat voor de toepassing geschikt is.** Het gebruik van geschikt gereedschap levert beter werk af en werkt veiliger als het gebruikt wordt op de snelheid waar het voor ontworpen is.
 - b) **Gebruik het gereedschap niet wanneer de aan/uitschakelaar niet functioneert.** Gereedschap dat niet kan worden bediend met behulp van de schakelaar is gevaarlijk en dient te worden gerepareerd.
 - c) **Neem de stekker uit het stopcontact en/of verwijder de batterij voordat u instellingen verandert, toebehoren vervangt of de machine opbergt.** Deze preventieve

veiligheidsmaatregelen verminderen de kans op het ongewild inschakelen van het gereedschap.

- d) Berg gereedschap dat niet gebruikt wordt buiten het bereik van kinderen op en laat personen die niet bekend zijn met het gereedschap of met deze veiligheidsinstructies het gereedschap niet bedienen.** Elektrisch gereedschap kan in de handen van ongetrainde gebruikers gevaarlijk zijn.
- e) Onderhoud elektrisch gereedschap op de juiste wijze. Controleer of bewegende onderdelen nog goed uitgelijnd staan, of ze niet ergens vastzitten en controleer op elke andere omstandigheid die ervoor kan zorgen dat het gereedschap niet goed functioneert. Wanneer het gereedschap beschadigd is, dient u het te repareren voordat u het in gebruik neemt.** Veel ongelukken worden veroorzaakt door slecht onderhouden elektrisch gereedschap.
- f) Houd snijdend gereedschap schoon en scherp.** Goed onderhouden snijdend gereedschap met scherpe zaagbladen/messen zal minder snel vastlopen en is makkelijker te bedienen.
- g) Gebruik het gereedschap, de accessoires, de bitjes, enz. in overeenstemming met deze instructies en op de manier zoals bedoeld voor het specifieke type elektrisch gereedschap, rekening houdend met de werkomstandigheden en het uit te voeren werk.** Het gereedschap gebruiken voor andere doeleinden dan waar deze voor ontworpen is, kan gevaarlijke situaties opleveren.

5. GEBRUIK EN ONDERHOUD VAN ACCUGEREEDSCHAP

- a) Laad het accupack alleen op met de door de fabrikant aangegeven oplader.** Een oplader die geschikt is voor het ene type accupack, kan brand veroorzaken wanneer die gebruikt wordt voor een ander type accupack.
- b) Gebruik het gereedschap uitsluitend met het aangegeven accupack.** Door het gebruik van andere accupacks ontstaat de kans op letsel of brand.
- c) Wanneer het accupack niet gebruikt wordt, dient u het uit de buurt te houden van metalen voorwerpen, zoals paperclips, munten, sleutels, spijkers, schroeven of andere kleine metalen voorwerpen die een verbinding kunnen maken tussen de contactpunten van de terminal.** Het kortsluiten van de accuterminals kan zorgen voor brandwonden of brand.
- d) Onder extreme omstandigheden kan er vloeistof uit de accu lopen; raak deze vloeistof niet aan. Wanneer u toch onverhoopt met de vloeistof in aanraking komt, dient u dit onmiddellijk af te spoelen met water. Wanneer de vloeistof in de ogen komt, dient u zo snel mogelijk een arts te raadplegen.** Vloeistof die afkomstig is uit de accu kan irritatie of brandwonden veroorzaken.

6. SERVICE

- a) Laat uw elektrisch gereedschap repareren door een bevoegde reparateur die alleen**

originele reserveonderdelen gebruikt. Zo bent u er zeker van dat uw gereedschap veilig blijft.

VEILIGHEIDSVORSCHRIFTEN VOOR HAMERS

- 1. Draag oorbescherming.** Blootstelling aan lawaai kan gehoorverlies veroorzaken.
- 2. Gebruik de bij het gereedschap geleverde extra handgrepen.** Controleverlies kan tot verwonding leiden.
- 3. Houd het gereedschap vast bij de geïsoleerde handvatten als u een actie onderneemt waarbij het priemende gereedschap in contact kan komen met verborgen kabels.** Contact met een kabel waar spanning op staat zet tevens spanning op metalen onderdelen van het apparaat en geeft de gebruiker een schok.

VEILIGHEIDSinSTRUCTIES VOOR HET ACCUPACK

- a) Batterijcellen en accupacks mogen niet gedemonteerd, geopend of vernietigd worden.**
- b) Sluit accupacks niet kort. Bewaar accupacks niet willekeurig in een doos of lade waar ze elkaar kunnen kortsluiten of door geleidende voorwerpen kortgesloten kunnen worden.** Houd het accupack op een afstand van andere metalen voorwerpen als paperclips, muntstukken, sleutels, nagels, schroeven en andere kleine metalen voorwerpen die de contacten van de accupack kunnen verbinden. Kortgesloten contacten van accupacks kunnen brandwonden of brand veroorzaken.
- c) Stel accupacks niet bloot aan warmte of vuur. Vermijd opslag in direct zonlicht.**
- d) Stel accupacks niet bloot aan mechanische schokken.**
- e) Als een accu lekt dient men voorzichtig te zijn dat de vloeistof niet in contact komt met de huid of de ogen. Als dat toch gebeurt spoelt men de huid onder stromend water en raadpleegt men een arts.**
- f) Raadpleeg meteen een arts wanneer een batterij of accupack is ingeslikt .**
- g) Houd batterijcellen en accupacks schoon en droog.**
- h) Veeg de aansluitingen van het accupack schoon met een droge doek als ze vuil zijn geworden.**
- i) Accupacks moeten voor gebruik worden opgeladen. Lees de gebruiksaanwijzing voor de juiste laadinstructies.**
- j) Laat accupacks niet langdurig opladen als ze niet worden gebruikt.**
- k) Na een lange opslagperiode kan het nodig**









zijn het accupack enkele keren op te laden en te ontladen voor een optimale prestatie.

- l) Accupacks presteren het best bij normale kamertemperatuur (20°C ± 5°C).**
- m) Wanneer u accupacks wegwerpt, dient u accupacks van verschillende elektrochemische systemen van elkaar afgezonderd te houden.**
- n) Laad alleen op met een lader met de technische gegevens van Worx. Gebruik geen andere lader dan de lader die specifiek voor dat doel met de apparatuur is meegeleverd.** Een lader voor één type accupack geschikt is kan een brandgevaar inhouden wanneer gebruikt met een ander type.
- o) Gebruikt geen accupack dat niet bedoeld is voor gebruik met deze apparatuur.**
- p) Houd accupacks buiten het bereik van kinderen.**
- q) Bewaar de oorspronkelijke instructies van het product voor latere gebruik.**
- r) Verwijder het batterijpakket uit de apparatuur als het niet in gebruik is.**
- s) Volg de juiste procedure voor afvalverwijdering na afdanken van dit apparaat .**
- t) Gebruik geen cellen van verschillende fabrikanten, capaciteit, afmetingen of typen binnen een apparaat.**
- u) Verwijder het accupack niet uit de originele verpakking, tot dit nodig is voor gebruik.**
- v) Let op de plus (+) en min (-) markeringen op de accu en zorg voor correct gebruik**

	Als de batterij niet correct wordt gebruikt, kan deze de waterkringloop binnendringen en schade aan het ecosysteem veroorzaken. Gooi gebruikte batterijen niet weg als ongesorteerd gemeentelijk afval.
	Niet in brand steken
 Li-Ion 	Lithium-ionbatterij, die is gelabeld met de symbolen die horen bij "gescheiden inzameling" van alle batterijpakketten en batterijpakketten. Het wordt vervolgens gerecycled of verwijderd om de milieu-impact te verminderen. Batterijpakketten kunnen schadelijk zijn voor het milieu en de volksgezondheid omdat ze schadelijke stoffen bevatten.
	Afgedankte elektrische producten mogen niet bij het normale huisafval terechtkomen. Breng deze producten waar mogelijk naar een recyclecentrum bij u in de buurt. Vraag de verkoper of de gemeente informatie en advies over het recyclen van elektrische apparatuur.
	Draag beschermende handschoenen
	Hout
	Metaal
	Beton
	Plastic
	Murværk

SYMBOLLEN

	Lees de gebruikershandleiding om het risico op letsels te beperken.
	Waarschuwing
	Draag oorbescherming
	Draag oogbescherming
	Draag stofmasker

	Stort dreje
	Lille dreje
	Gereedschapshouder
	Zorg ervoor dat de batterij voorafgaand aan het verwisselen van de accessoires wordt verwijderd.
	Boren
	Klopboormachine
	Beitelen
	Bitrotatie

ONDERDELENLIJST

- STOFBESCHERMKAP**
- BORGMOF BOORKOP**
- FUNCTIEKEUZESCHAKELAAR**
- VOOR- EN ACHTERWAARTSE DRAAI INSTELLING**
- AAN/UIT-SCHAKELAAR MET VARIABELE TOERENTALREGELING**
- DIEPTESTOP**
- PAL ACCUPACK**
- ACCUPACK***

9. HANDGREEP VOOR

***Niet alle afgebeelde of beschreven toebehoren worden standaard meegeleverd.**

TECHNISCHE GEGEVENS

Type **WX380 WX380.X(3- aanduiding van machines, kenmerkend voor Hamer)**

		WX380 WX380.X***
Spanning		20 V  Max**
Toerental onbelast		0-1210 /min
Aantal slagen onbelast		0-5400 bpm
Slagkracht		2.2J
Max. boordiameter in	Staal	13mm
	Hout	27 mm
	Beton	24 mm
Gewicht (Kaal gereedschap)		2.6kg

**Spanning gemeten zonder belasting. Beginspanning batterij bereikt maximum 20 volt. Nominale spanning is 18 volt.

***X = 1-999, A-Z, M1-M9 zijn alleen voor verschillende klanten, er zijn geen veiligheidsgerelateerde wijzigingen tussen deze modellen.

Categorie	Modellen	Hoedanigheid
20V Accupack	WA3553	4.0Ah
	WA3760	0.4A
20V Lader	WA3869	2.0A
	WA3880	2.0A

We raden u aan om accessoires te kopen in de winkel waar het gereedschap wordt verkocht. Zie het accessoirepakket voor meer informatie. Winkelpersoneel kan u helpen en adviseren.

GELUIDSPRODUCTIE

A-gewogen geluidsdruk	$L_{pA} = 87.4 \text{ dB(A)}$
A-gewogen geluidsvermogen	$L_{wA} = 98.4 \text{ dB(A)}$
K_{pA} & K_{wA}	3.0 dB(A)

20V Draadloos borstelloze roterende hamer

NL

TRILLINGSGEGEVENS

Totale trillingswaarden (triax vector-som) volgens EN 60745:

Hamerboren in beton	Trillings Emissie Waarde $a_{h,HD} = 22.616 \text{ m/s}^2$
	Onzekerheid $K = 1.5 \text{ m/s}^2$
Beitelen	Trillings Emissie Waarde $a_{h,CHeg} = 18.932 \text{ m/s}^2$
	Onzekerheid $K = 1.5 \text{ m/s}^2$

De opgegeven totale trillingswaarde kan worden gebruikt om een gereedschap met een ander te vergelijken en kan ook dienen als een voorlopige beoordeling van de blootstelling.

WAARSCHUWING: De trillingsemissiewaarde tijdens het feitelijke gebruik van dit elektrisch gereedschap kan afwijken van de opgegeven waarde, afhankelijk van de wijze waarop het gereedschap wordt gebruikt, zoals in de volgende voorbeelden: Hoe het gereedschap wordt gebruikt en welk materiaal wordt gesneden of geboord.

Of het gereedschap in goede staat verkeerd en correct wordt onderhouden. Gebruik van de juiste toebehoren voor het gereedschap en of deze scherp zijn en in goede staat verkeren.

De stevigheid van de grip op de handgrepen en het eventuele gebruik van antivibratie-accessoires. En of het gereedschap wordt gebruikt waarvoor het ontworpen is en in overeenstemming met deze instructies.

Dit gereedschap kan een trillingssyndroom in de handen en armen veroorzaken als het niet op de juiste wijze gehanteerd wordt.

WAARSCHUWING: Voor de nauwkeurigheid moet bij een schatting van het blootstellingsniveau in de feitelijke gebruiksomstandigheden rekening worden gehouden met alle delen van de bedrijfscyclus, zoals het moment waarop het gereedschap wordt uitgeschakeld en terwijl het gereedschap in werking is zonder daadwerkelijk gebruikt te worden. Dit kan het blootstellingsniveau over de totale werkperiode aanzienlijk verminderen.

Help de blootstelling aan trillingen te minimaliseren. Gebruik ALTIJD scherpe beitels, boren en messen. Onderhoud het gereedschap in overeenstemming met deze instructies en houd het goed gesmeerd (indien van toepassing). Schaf antivibratie-accessoires aan wanneer u het gereedschap geregeld gebruikt.

Plan de werkzaamheden zodat de taken met veel trillingen over een aantal dagen verspreid worden.

BEDIENINGSINSTRUCTIES



OPMERKING: Lees het instructieboekje aandachtig voor gebruik van het gereedschap.

VEILIG WERKSTUK

Werkstukken geklemd met behulp van klemmen zijn veiliger dan handmatig

BEOOGD GEBRUIK

De machine is bedoeld voor hamerboren en beitelen in beton, baksteen en steen. Hij kan gebruikt worden voor het beitelen in beton en tegels in verschillende hoeken die u nodig hebt zonder gereedschap. Hij is ook geschikt voor het boren zonder slag in hout, metaal, keramiek en kunststof.

BEDIENING

Actie	Afbeelding
Boorbits plaatsen / beitel	Zie Fig. A1
Boorbits verwijderen / beitel	Zie Fig. A2
Het hulphandvat verstellen	Zie Fig. B
Instellen van de dieptemeter	Zie Fig. C
Controleren van de laadtoestand van het accupack OPMERKING: Fig. D1 is alleen geschikt voor het accupack met indicatielampje voor de accu.	Zie Fig. D1
Laden van het accupack OPMERKING: <ul style="list-style-type: none"> De accu wordt ongeladen verzonden. Voor het eerste gebruik moet de accu volledig zijn opgeladen. U vindt meer gedetailleerde informatie in de handleiding voor het laadapparaat. 	Zie Fig. D2, D3
Het accupack verwijderen of plaatsen	Zie Fig. E1, E2
Voor- en achterwaartse draai instelling	Zie Fig. F1, F2
WAARSCHUWING: Verander de draairichting nooit wanneer het gereedschap draait, wacht tot deze gestopt is.	
Schakelaarsvergrendeling OPMERKING: De schakelhendel kan in de uit-stand (midden) worden vergrendeld.	Zie Fig. F3

Aan/uit-schakelaar met variabele toerentalregeling	Zie Fig. G
Het selecteren van de functiekeuze Meer informatie over de FUNCTIEKEUZE	Zie Fig. H
! WAARSCHUWING: De functiekeuzeschakelaar mag alleen bij stilstand worden bediend.	
! WAARSCHUWING: door langdurig gebruik zal de aluminium behuizing warm worden. Raak deze niet aan.	
Boren (SDS sleutellose klemadapter - niet meegeleverd) ****	Zie Fig. I
Klopboormachine	Zie Fig. J
Beitelen	Zie Fig. K
Bitrotatie (alleen voor het gebruik bij beitelen) OPMERKING: Draai de vergrendelingsleuf met de hand om een geschikte bithoek te kiezen voor het beitelwerk en draai vervolgens aan de functiekeuzeschijf om het beitelsymbool "  " te selecteren. Nu kunt u beginnen met beitelen onder de gewenste hoek met deze machine.	Zie Fig. L1
Beitelen met de vereiste bithoek	Zie Fig. L2
Temperatuurafhankelijke overbelastingsbescherming	/
Bescherming tegen diepe ontlading	/

******OPMERKING:** De SDS-sleutellose-chuck-adapter die wordt weergegeven of beschreven in de gebruikstabel of figuur, is niet opgenomen in de WX380-levering. Het is apart verkrijgbaar.

FUNCTIESELECTIE

	Voor het gelijktijdig boren en stoten van beton, baksteen en steen
--	--

	Voor het boren in staal, hout en kunststof
	Voor het beitelen in beton, baksteen en steen
	Voor bitrotatie

TIPS VOOR HET WERKEN MET UW BOOR

Wanneer het gereedschap te heet wordt, laat het dan twee minuten onbelast draaien om de motor af te laten koelen. U moet altijd SDS-plus boren gebruiken voor beton en metselwerk. Gebruik alleen HSS boren in goede staat wanneer u in metaal boort. Gebruik waar mogelijk een proefgat voor u een groot gat boort.

PROBLEEMOPLOSSINGEN

1. REDENEN VOOR VERSCHILLENDE ACCUDUUR

Problemen met de oplaadtijden, zoals hierboven, en als u het accupack lange tijd niet gebruikt hebt, verkorten de werkduur van het accupack. Dit kan worden gecorrigeerd door het accupack een paar keer op te laden en weer leeg te laten lopen door de zaag te gebruiken. Laad het accupack niet op bij temperaturen onder de 0°C en boven de 30°C aangezien dit een slecht effect heeft op de prestaties.

ONDERHOUD

Trek de voedingskabel uit de aansluiting voordat u eventuele aanpassingen, reparaties of onderhoud uitvoert.

Uw gereedschap vereist geen smering of onderhoud, behalve voor het schoonmaken en smeren van de SDS-bits en -verloopstukken voordat ze in de boorkop worden gestoken. Dit gereedschap bevat geen onderdelen die door de gebruiker dienen te worden onderhouden. Gebruik nooit water of chemische reinigingsmiddelen voor het schoonmaken van uw elektrische gereedschap. Veeg

schoon met een droge doek. Bewaar uw elektrische gereedschap altijd op een droge plaats. Houd de ventilatieopeningen van de motor schoon. Houd alle bedieningselementen vrij van stof. Af en toe ziet u vonken in de ventilatiegleuven. Dit is normaal en zal uw gereedschap niet beschadigen.

BESCHERMING VAN HET MILIEU

 Afgedankte elektrische producten kunt u niet met het normale huisafval weggooien. Breng deze producten, indien mogelijk, naar een recyclecentrum bij u in de buurt. Vraag de verkoper of de gemeente naar informatie en advies over het recyclen van elektrische producten.

CONFORMITEITVERKLARING

Wij,
POSITEC Germany GmbH
Grüner Weg 10, 50825 Cologne, Germany

Verklaren dat het product,
Beschrijving **20V Draadloos borstelloze roterende hamer**
Type **WX380 WX380.X(3- aanduiding van machines, kenmerkend voor Hamer)**
Functie **Verschillende materialen hameren**

Overeenkomt met de volgende richtlijnen,
2006/42/EC
2011/65/EU&(EU)2015/863
2014/30/EU

Standaards in overeenstemming met,
EN 55014-1
EN 55014-2
EN 60745-1
EN 60745-2-6

De persoon die bevoegd is om het technische bestand te compileren,
Naam **Marcel Filz**
Adres **Positec Germany GmbH, Grüner Weg 10, 50825 Cologne, Germany**



55

2020/03/06
Allen Ding
Plaatsvervangend Chief Ingenieur, Testen en Certificering
Positec Technology (China) Co., Ltd
18, Dongwang Road, Suzhou Industrial Park, Jiangsu 215123, P. R. China

PRODUKTSIKKERHED GENERELLE SIKKERHEDSINSTRUKSER FOR EL-VÆRKTØJ

! **ADVARSEL:** Læs alle sikkerhedsadvarsler, instruktioner, illustrationer og specifikationer, som følger med el-værktøjet. I tilfælde af manglende overholdelse af anvisningerne nedenfor er der risiko for elektrisk stød, brand og/eller alvorlige personskader.

Gem alle advarsler og instruktioner til senere brug.

Begrebet "el-værktøj" i advarslerne refererer til el-værktøj, der kører på lysnettet, (med netkabel) samt akku-værktøj (uden netkabel).

1) SIKKERHED PÅ ARBEJDSPLADSEN

- Sørg for, at arbejdsområdet er rent og ryddeligt.** Uorden eller uoplyste arbejdsområder øger faren for uheld.
- Brug ikke el-værktøjet i eksplosionsfarlige omgivelser, hvor der er brændbare væsker, gasser eller støv.** El-værktøj kan slå gnister, der kan antænde støv eller dampe.
- Sørg for, at andre personer og ikke mindst børn holdes væk fra arbejdsområdet, når el-værktøjet er i brug.** Hvis man distraheres, kan man miste kontrollen over el-værktøjet.

2) ELEKTRISK SIKKERHED

- El-værktøjets stik skal passe til kontakten. Stikket må under ingen omstændigheder ændres. Brug ikke adapterstik sammen med jordforbundet el-værktøj.** Uændrede stik, der passer til kontakterne, nedsætter risikoen for elektrisk stød.
- Undgå kropskontakt med jordforbundne overflader som f.eks. rør, radiatorer, komfurer og køleskabe.** Hvis din krop er jordforbundet, øges risikoen for elektrisk stød.
- El-værktøjet må ikke udsættes for regn eller fugt.** Indtrængning af vand i et el-værktøj øger risikoen for elektrisk stød.
- Brug ikke ledningen til formål, den ikke er beregnet til. Du må aldrig bære el-værktøjet i ledningen, hænge el-værktøjet op i ledningen eller rykke i ledningen for at trække stikket ud af kontakten. Beskyt ledningen mod varme, olie, skarpe kanter eller maskindele, der er i bevægelse.** Beskadigede eller indviklede ledninger øger risikoen for elektrisk stød.
- Hvis el-værktøjet benyttes i det fri, må der kun benyttes en forlængerledning, der er egnet til udendørs brug.** Brug af

forlængerledning til udendørs brug nedsætter risikoen for elektrisk stød.

- Hvis det ikke kan undgås at bruge el-værktøjet i fugtige omgivelser, skal der bruges et HFI-relæ.** Brug af et HFI-relæ reducerer risikoen for at få elektrisk stød.
- PERSONLIG SIKKERHED**
 - Det er vigtigt at være opmærksom, se, hvad man laver, og bruge el-værktøjet fornuftigt. Brug ikke noget el-værktøj, hvis du er træt, har nydt alkohol eller er påvirket af medikamenter eller euforiserende stoffer.** Få sekunders uopmærksomhed ved brug af el-værktøjet kan føre til alvorlige personskader.
 - Brug beskyttelsesudstyr og hav altid beskyttelsesbriller på.** Brug af sikkerhedsudstyr som f.eks. støvmaske, skridsikkert fodtøj, beskyttelseshjelm eller høreværn afhængig af maskintype og anvendelse nedsætter risikoen for personskader.
 - Undgå utilsigtet igangsætning. Kontrollér, at el-værktøjet er slukket, før du tilslutter det til strømtilførslen og/eller akkuen, løfter eller bærer det.** Undgå at bære el-værktøjet med fingeren på afbryderen og sørg for, at el-værktøjet ikke er tændt, når det sluttes til nettet, da dette øger risikoen for personskader.
 - Gør det til en vane altid at fjerne indstillingsværktøj eller skruenøgler, før el-værktøjet tændes.** Hvis et stykke værktøj eller en nøgle sidder i en roterende maskindele, er der risiko for personskader.
 - Undgå en unormal legemssposition. Sørg for at stå sikkert, mens der arbejdes, og kom ikke ud af balance.** Dermed har du bedre muligheder for at kontrollere el-værktøjet, hvis der skulle opstå uventede situationer.
 - Brug egnet arbejdstøj. Undgå løse beklædningsgenstande eller smykker. Hold hår og tøj væk fra dele, der bevæger sig.** Dele, der er i bevægelse, kan gribe fat i løstsiddende tøj, smykker eller langt hår.
 - Hvis støvudsugnings- og opsamlingsudstyr kan monteres, er det vigtigt, at dette tilsluttes og benyttes korrekt.** Brug af en støvsugning kan reducere støvmængden og dermed den fare, der er forbundet støv.
- OMHYGGELIG OMGANG MED OG BRUG AF EL-VÆRKTØJ**
 - Undgå overbelastning af el-værktøjet. Brug altid et el-værktøj, der er beregnet til det stykke arbejde, der skal udføres.** Med det passende el-værktøj arbejder man bedst og mest sikkert inden for det angivne effektområde.
 - Brug ikke et el-værktøj, hvis afbryder er**

defekt. Et el-værktøj, der ikke kan startes og stoppes, er farligt og skal repareres.

- c) **Træk stikket ud af stikkontakten og/eller fjern akkuen, hvis den er aftagelig, før maskinen indstilles, før skift af tilbehørsdele eller før el-værktøjet lægges til opbevaring.** Disse sikkerhedsforanstaltninger forhindrer utilsigtet start af el-værktøjet.
 - d) **Opbevar ubenyttet el-værktøj uden for børns rækkevidde. Lad aldrig personer, der ikke er fortrolige med el-værktøjet eller ikke har gennemlæst disse instrukser, benytte el-værktøjet.** El-værktøj er farligt, hvis det benyttes af ukundige personer.
 - e) **Vedligehold el-værktøj og tilbehørsdele. Kontroller, om bevægelige maskindele fungerer korrekt og ikke sidder fast, og om delene er brækket eller beskadiget, således at el-værktøjets funktion påvirkes. Få beskadigede dele repareret, inden el-værktøjet tages i brug.** Mange uheld skyldes dårligt vedligeholdte el-værktøjer.
 - f) **Sørg for, at skæreværktøjer er skarpe og rene.** Omhyggeligt vedligeholdte skæreværktøjer med skarpe skærekanter sætter sig ikke så hurtigt fast og er nemmere at føre.
 - g) **Brug el-værktøj, tilbehør, indsatsværktøj osv. iht. disse instrukser. Tag hensyn til arbejdsforholdene og det arbejde, der skal udføres.** Anvendelse af el-værktøjet til formål, som ligger uden for det fastsatte anvendelsesområde, kan føre til farlige situationer.
- 5) OMHYGGELIG OMGANG MED OG BRUG AF AKKU-VÆRKTØJER**
- a) **Oplad kun akkuer i ladeaggregater, der er anbefalet af fabrikanten.** ET ladeaggregat, der er egnet til en bestemt type akkuer, må ikke benyttes med andre akkuer - brandfare.
 - b) **Brug kun de akkuer, der er beregnet til værktøjet.** Brug af andre akkuer øger risikoen for personskader og er forbundet med brandfare.
 - c) **Ikke benyttede akkuer må ikke komme i berøring med kontorclips, mønter, nøgler, søm, skruer eller andre små metalgenstande, da disse kan kortslutte kontakterne.** En kortslutning mellem akkukontakterne øger risikoen for personskader i form af forbrændinger.
 - d) **Hvis akkuen anvendes forkert, kan der slippe væske ud af akkuen. Undgå at komme i kontakt med denne væske. Hvis det alligevel skulle ske, skylles med vand. Søg læge, hvis væsken kommer i øjnene.** Akku-væske kan give hudirritation eller forbrændinger.

6) SERVICE

- a) **Sørg for, at el-værktøj kun repareres af kvalificerede fagfolk og at der kun benyttes originale reservedele.** Dermed sikres størst mulig maskinsikkerhed.

ADVARSLER OM HAMMERSIKKERHED

1. **Bær ørebeskyttelse.** Eksponering for støj kan føre til høretab.
2. **Brug hjælpemåling, hvis de følger med værktøjet. Tab af kontrol kan føre til personskade.**
3. **Opbevar elværktøj på isolerede gribeoverflader, når du udfører en procedure, hvor skæreudstyret kan komme i kontakt med skjult ledningsføring.** Skæring af tilbehør, der kommer i kontakt med en strømførende ledning, kan stresse udsatte metaldele af elværktøjet og forårsage elektrisk stød for føreren.

SIKKERHEDSFORSKRIFTER TIL BATTERISÆT

- a) **Sekundærelementer eller batterisæt må ikke skilles ad, åbnes eller knuses.**
- b) **Et batterisæt må ikke kortsluttes. Batterisæt må ikke opbevares lemlæddigt i en kasse eller skuffe, hvor de kan kortslutte hinanden eller kortsluttes af ledende genstande.**
- c) **Batterisæt må ikke udsættes for varme eller ild. Må ikke opbevares i direkte sollys.**
- d) **Batterisæt må ikke udsættes for mekaniske stød.**
- e) **I tilfælde af at et batteri lækker, må væsken ikke komme i kontakt med huden eller øjne. Hvis der er sket kontakt, skal det berørte område vaskes med rigelige mængder vand, hvorefter der søges lægehjælp.**
- f) **Søg straks lægehjælp, hvis et element eller batterisæt er nedsvælgnet.**
- g) **Opbevar batterisæt på et rent og tørt sted.**
- h) **Aftør batterisættets poler med en tør klud, hvis de bliver snavede.**
- i) **Batterisæt skal oplades før anvendelsen. Anvend altid den korrekte oplader, og læs producentens anvisninger eller brugervejledning for, hvordan batterierne oplades korrekt.**
- j) **Et batterisæt må ikke efterlades til opladning i længere tid, hvis det ikke anvendes.**
- k) **Efter længere opbevaringsperioder kan**







det være nødvendigt at oplade eller aflade batterisættet flere gange for at op den optimale ydelse.

- l) Batterisæt yder mest optimalt, når de anvendes ved normal stuetemperatur (20 °C ± 5 °C).
- m) Ved bortskaffelse af batterisæt, skal batterisæt af forskellige elektrokemiske systemer holdes adskilte fra hinanden.
- n) Genoplad kun med laderen specificeret af Worx. En oplader, der passer til en type batterisæt kan skabe risiko for brand ved brug med et andet batterisæt.
- o) Brug kun det korrekte batteri til udstyret.
- p) Batterisættet skal opbevares utilgængeligt for børn.
- q) Opbevar den originale produktlitteratur til fremtidig brug.
- r) Batterisættet skal fjernes fra udstyret, når det ikke er i brug.
- s) Bortskaffes på en miljørigtig måde.
- t) **Bland ikke batterier af forskellig fremstilling, kapacitet, størrelse eller type i enheden.**
- u) **Tag ikke batteriet ud af originalemballagen, før det er nødvendigt.**
- v) **Vær opmærksom på plus (+) og minus (-) mærkerne på batteriet for at sikre korrekt brug.**

	Forbrænd ikke
	Lithium-ion batteri Dette produkt er mærket med et symbol i forbindelse med "separat indsamling" af alle batterier og batteripakker. Det genanvendes eller fjernes for at reducere miljøbelastningen. Batteriet kan være skadeligt for miljøet og menneskers sundhed, fordi det indeholder skadelige stoffer.
	Affald af elektroniske produkter må ikke bortskaffes sammen med husholdningsaffald. Genbrug det på et sted med faciliteter. Kontakt dine lokale myndigheder eller forhandler for rådgivning om genbrug.
	Bær beskyttelseshandsker
	Træ
	Stål
	Beton
	Plast
	Murværk
	Høj hastighed
	Lav hastighed

SYMBOLER

	For at reducere risikoen for kvæstelser skal brugeren læse brugsanvisningen.
	Advarsel
	Bær ørebeskyttelse
	Bær øjenbeskyttelse
	Bær en støvmaske
	Batterier kan påvirke vandmiljøet, hvis de ikke bortskaffes korrekt, hvorved de kan udgøre en fare for økosystemet. Bortskaf ikke batterierne som almindeligt affald.

	Værktøjsholder
	Sørg for, at batteriet fjernes, før du skifter tilbehør.
	Boring uden stempel
	Hmmerboring
	Mejsel
	Bitrotation

AGGREGATELEMENTER

1. STØVDÆKSEL
2. VÆRKTØJSHOLDER LÅSEBØSNING
3. FUNKTION SKIFTE
4. STYRING AF ROTATION FREMAD OG BAGUD
5. TÆND / SLUK-SWITCH MED VARIABEL HASTIGHEDSKONTROL
6. DYBDE MARKER
7. BATTERIUDLØSERKNAP *
8. BATTERI PAKKE*
9. HJÆLPEHÅNDTAG

* Illustreret eller beskrevet tilbehør inngår delvis ikke i leveransen.

TEKNISKE DATA

Type **WX380 WX380.X (3 - betegnelse af maskiner, repræsentativ for hammeren)**

		WX380 WX380.X**
spænding		20 V  Max**
Indlæsningshastighed		0-1210 /min
slagtal		0-5400 bpm
energi indvirkning		2.2 J
Maks. Borekapacitet	stål	13 mm
	træ	27 mm
	beton	24 mm
Maskinens vægt t(Bare værktøjer)		2.6kg

** Spænding målt uden arbejdsbelastning. Batteriets oprindelige spænding når maksimalt 20 volt. Den nominelle spænding er 18 volt.

*** X = 1-999, A-Z, M1-M9 er kun til forskellige kunder, der er ingen sikkerhedsrelaterede ændringer mellem disse modeller

Kategori	typen	Kapacitet
20V batteri	WA3553	4.0Ah
	WA3760	0.4A
20V oplader	WA3869	2.0A
	WA3880	2.0A

Vi anbefaler, at du køber tilbehør fra den butik, hvor værktøjet sælges. Se tilbehørspakken for flere detaljer. Butikspersonale kan hjælpe og rådgive dig.

INFORMATION NOISE

Et vægget lydtryk: $L_{pA} = 87.4 \text{ dB(A)}$

En vægget lydstyrke: $L_{WA} = 98.4 \text{ dB(A)}$

$K_{pA} \& K_{WA} = 3.0 \text{ dB(A)}$

Bær høreværn.

VIBRATION INFORMATION

Vibrations samlede værdier (triax dæknings sum) bestemt i henhold til EN60745:

Boring af hammer i beton	Vibration værdi emission $a_{n,HD} = 22.616 \text{ m/s}^2$
	Usikkerhed $K = 1.5 \text{ m/s}^2$

20V Trådløs Børsteløs Bore Hammeren

DK

mejsel	Vibration værdi emission $a_{h,CHeg} = 18.932 \text{ m/s}^2$
	Usikkerhed K = 1.5 m/s ²

Den specificerede samlede vibrationsværdi kan bruges til at sammenligne et værktøj med et andet og kan også bruges til en indledende vurdering af belastningen.

⚠ ADVARSEL: Vibrationsværdien under den faktiske brug af maskinværktøjet kan afvige fra den opgivne værdi afhængigt af måderne, værktøjet benyttes på. Se følgende eksempler på, hvad vibrationerne kan afhænge af:
Hvordan værktøjet bruges og materialerne, der skæres eller bores i.
Værktøjets stand og vedligeholdelse.
Anvendelse af korrekt tilbehør og kontrol med, at det er skarpt og i en i det hele taget god tilstand.
Hvor kraftigt, der holdes fast i håndtaget og, om der benyttes antivibrationsudstyr.
Om værktøjet anvendes i henhold til dets konstruktion og nærværende anvisninger.

Værktøjet kan medføre et hånd/arm-vibrationsyndrom, hvis det ikke bruges på rigtig måde.

⚠ ADVARSEL: En vurdering af udsættelsesgraden under det aktuelle brug skal omfatte alle dele af arbejdsrytmen, herunder antallet af gange værktøjet slås til og fra, og tomgangsdriften uden for selve arbejdsopgaven. Dette kan afgørende reducere udsættelsesniveauet i den samlede arbejdsperiode.
Sådan kan du minimere risikoen for udsættelse for vibrationer:
Brug ALTID skarpe mejsler, bor og blade.
Vedligehold værktøjet i overensstemmelse med disse instruktioner og hold det korrekt smurt.
Hvis værktøjet bruges ofte, bør du anskaffe antivibrationsudstyr.
Planlæg dit arbejde, så du kan fordele arbejde med kraftige vibrationer over flere dage.

BETJENINGSVEJLEDNING

ⓘ Bemærk: Læs instruktioner omhyggeligt, inden værktøjet tages i brug.

SIKKET ARBEJDSSTED

Arbejdsstykket, der er fastgjort af klemmeindretningen, er stærkere end for hånden.

MULIG ANVENDELSE

Maskinen er designet til boring og mejsel i hammer i beton, mursten og sten. Det kan bruges til mejsling i beton og fliser i forskellige ønskede vinkler uden andet værktøj. Det er også velegnet til ujævn boring i træ, metal, keramik og plast.



OPERATING

ACTION	DIGITAL
Indsættelse af bor / mejsel	Se figur. A1
Fjern bor / bit	Se figur. A2
Justering af hjælpehåndtaget	Se figur. B
Indstilling af dybdemåler	Se figur. C
Kontrol af batteriopladningsstatus Bemærk: Fig. D1 gælder kun for batteripakken med batteriindikatorlampe.	Se figur. D1
Opladning af batteriet BEMÆRK: <ul style="list-style-type: none"> Batteriet leveres ikke. Det skal være fuldt opladet før første brug. Flere detaljer findes i opladningshåndbogen. 	Se figur. D2, D3
Isætning eller fjernelse af batteripakken	Se figur. E1, E2
Styring af rotation fremad og bagud ⚠ ADVARSEL: Skift aldrig omdrejningsretningen, når chucken drejer, vent til den er standset!	Se figur. F1, F2
skifte lås Bemærk: Afbryderen af afbryderen kan låses i slukket position (midten).	Se figur. F3
Tænd / sluk-switch med variabel hastighedskontrol	Se figur. G
Valg af funktionstilstand For flere detaljer, se FUNKTIONSVÆLG.	
⚠ ADVARSEL: Funktionsvælgerkontakten må kun betjenes under stilstand.	Se figur. H
⚠ ADVARSEL: Efter langvarig brug er aluminiumskassen varm, rør ikke ved den.	
Boring (SDS hurtig chuck adapter - ikke inkluderet) ****	Se figur. I
boring indvirkning	Se figur. J
mejsel	Se figur. K

Bitrotation (bruges kun til mejsling) Bemærk: Vend låsehylsen med hånden for at vælge en passende bitvinkel til mejsling, og drej derefter funktionsvælgeren for at vælge  mejselikonet. Nu kan du starte med denne maskine med mejslen i den ønskede vinkel.	Se figur. L1
Mejsel med en ønsket bitvinkel	Se figur. L2
Temperaturafhængig overbelastningsbeskyttelse	/
Beskyttelse mod dyb udladning	/

******BEMÆRK:** SDS-hurtigudløseradapter, der er vist eller beskrevet i betjeningsbortet eller figureerne, er ikke inkluderet i WX380 Det sælges separat.

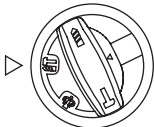
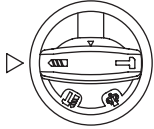
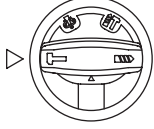
FUNCTION SELECTION

	Til samtidig boring og ramme af beton, mursten og sten
	Til boring i stål, træ og plast
	Til mejsel i beton, mursten og sten
	Til bitrotation

ARBEJDSSTIPS TIL DIN VÆRKTØJ

Hvis dit elværktøj opvarmes for meget, skal du indstille motorhastigheden til maksimum og ikke køre en belastning i 2-3 minutter for at køle motoren. SDS-plus hårdmetalbor bør altid bruges til beton og murværk. Brug kun HSS-bor i god stand ved boring i metal. Brug om muligt et pilothul, før du borer et hul med stor diameter.

PROBLEM

1.BEGRUNDELSE TIL FORSKELLIGE BATTERIPAKKE DRIFTSTIDER

Problemer med opladningstid, hvor en batteripakke ikke har været brugt i lang tid, reducerer batteriets levetid. Dette kan korrigeres efter flere laste- og losseoperationer ved at indlæse og arbejde med dit værktøj. Tunge arbejdsforhold som store skrue i hårdtræ forbruger batteripakken energi hurtigere end lettere arbejdsforhold. Oplad ikke batteriet under 0°C og over 30°C, da dette vil påvirke ydelsen.

VEDLIGEHOLDELSE

Fjern batteripakken fra værktøjet, før der foretages justeringer, vedligeholdelse eller vedligeholdelse.

Dit elværktøj kræver ikke yderligere smøring eller vedligeholdelse, undtagen til rengøring og smøring af SDS-bitene og adapterne, inden de indsættes i chucken. Der er ingen brugervenlige dele i dit el-værktøj. Brug aldrig vand eller kemiske rengøringsmidler til at rengøre dit el-værktøj. Aftør med en tør klud. Opbevar altid dit elværktøj et tørt sted. Hold motorens ventilationsspalter rene. Hold alle kontroller støvfri. Lejlighedsvis kan du se gnister gennem ventilationshullerne. Dette er normalt og vil ikke skade dit elværktøj.

MILJØBESKYTTELSE



Affald af elektriske produkter må ikke bortskaffes sammen med husholdningsaffald. Indlever så vidt muligt produktet til genbrug. Kontakt de lokale myndigheder eller forhandleren, hvis du er i tvivl.

KONFORMITETSERKLÆRING

Vi,
POSITEC Germany GmbH
Grüner Weg 10, 50825 Cologne, Germany

Forklar, at produktet,
beskrivelse **20V Trådløs Børsteløs Bore
Hammeren**
typen **WX380 WX380.X (3 - betegnelse af
maskiner, repræsentativ for hammeren)**
funktion **Hammer forskellige materialer**

Opfylder følgende retningslinjer,
2006/42/EC
2011/65/EU&(EU)2015/863
2014/30/EU

Standarder er i overensstemmelse med
EN 55014-1
EN 55014-2
EN 60745-1
EN 60745-2-6

Den person, der er ansvarlig for udarbejdelse af den
tekniske dokumentation,
Name Marcel Filz
Address Positec Germany GmbH Grüner Weg
10, 50825 Cologne, Germany

62



2020/03/06
Allen Ding
Vicechefingeniør, undersøgelse og certificering
Positec Technology (China) Co., Ltd
18, Dongwang Road, Suzhou Industrial
Park, Jiangsu 215123, P. R. China

**20V Trådløs Børsteløs Bore
Hammeren**

DK

TUOTETURVALLISUUS YLEISET SÄHKÖTYÖKALUJEN TURVALLISUUTEEN LIITTYVÄT VAROITUKSET

! **VAROITUS** Lue kaikki tämän sähkötyökalun mukana toimitetut varoitukset, ohjeet, kuvat ja tekniset tiedot. Alla mainittujen ohjeiden noudattamisen laiminlyönti saattaa aiheuttaa sähköiskun, tulipalon ja/tai vakavan loukkaantumisen.

Säilytä kaikki turvallisuus- ja muut ohjeet tulevaisuutta varten.

Turvallisuusohjeissa käytetty käsite "sähkötyökalu" käsittää verkkoikäyttöisiä sähkötyökaluja (verkkojohdolla) ja akkukäyttöisiä sähkötyökaluja (ilman verkkojohdtoa).

1) TYÖPAIKAN TURVALLISUUS

- Pidä työskentelyalue puhtaana ja hyvin valaistuna.** Työpaikan epäjärjestys tai valaisemattomat työalueet voivat johtaa tapaturmiin.
- Älä työskentele sähkötyökalulla räjähdyksalttiissa ympäristössä, jossa on palavaa nestettä, kaasua tai pölyä.** Sähkötyökalu muodostaa kipinöitä, jotka saattavat sytyttää pölyn tai höyryt.
- Pidä lapset ja sivulliset loitolla sähkötyökalua käyttäessäsi.** Voit menettää laitteesi hallinnan, huomiosi suuntautuessa muualle.

2) SÄHKÖTURVALLISUUS

- Sähkötyökalun pistotulpan tulee sopia pistorasiaan. Pistotulppaa ei saa muuttaa millään tavalla. Älä käytä mitään pistorasia-adaptoreita maadoitettujen sähkötyökalujen kanssa.** Alkuperäisessä kunnossa olevat pistotulpat ja sopivat pistorasiat vähentävät sähköiskun vaaraa.
- Vältä koskettamasta maadoitettuja pintoja, kuten putkia, pattereita, liesiä tai jääkaappeja.** Sähköiskun vaara kasvaa, jos kehosi on maadoitettu.
- Älä aseta sähkötyökalua alttiiksi sateelle tai kosteudelle.** Veden tunkeutuminen sähkötyökalun sisään kasvattaa sähköiskun riskiä.
- Älä käytä verkkojohdtoa väärin. Älä käytä sitä sähkötyökalun kantamiseen, vetämiseen tai pistotulpan irrottamiseen pistorasiasta. Pidä johto loitolla kuumuudesta, öljystä, terävistä reunoista ja liikkuvista osista.** Vahingoittuneet tai sotkeutuneet johdot kasvattavat sähköiskun vaaraa.
- Käyttäessäsi sähkötyökalua ulkona, käytä**

ainoastaan ulkokäyttöön soveltuvaa jatkojohtoa. Ulkokäyttöön soveltuvan jatkojohdon käyttö pienentää sähköiskun vaaraa.

- Jos sähkötyökalun käyttö kosteassa ympäristössä ei ole vältettävissä, tulee käyttää maavuotokatkaisijaa.** Maavuotokatkaisijan käyttö vähentää sähköiskun vaaraa.
- HENKILÖTURVALLISUUS**
 - Ole valpas, kiinnitä huomiota työskentelyysi ja noudata tervettä järkeä sähkötyökalua käyttäessäsi. Älä käytä sähkötyökalua, jos olet väsynyt tai huumeiden, alkoholin tahi lääkkeiden vaikutuksen alaisena.** Hetken tarkkaamattomuus sähkötyökalua käytettäessä, saattaa johtaa vakavaan loukkaantumiseen.
 - Käytä suojavarusteita. Käytä aina suojalaseja.** Henkilökohtaisen suojavarustuksen käyttö, kuten polynaamarin, luistamattomien turvakengien, suojakypärän tai kuulonsuojaimien, riippuen sähkötyökalun lajista ja käyttötavasta, vähentää loukaantumisriskiä.
 - Vältä tahatonta käynnistämistä. Varmista, että sähkötyökalu on poiskytkettyä, ennen kuin liität sen sähköverkkoon ja/tai liität akun, otat sen käteen tai kannat sitä.** Jos kannat sähkötyökalua sormi käynnistyskytkimellä tai kytket sähkötyökalun pistotulpan pistorasiaan, käynnistyskytkimen ollessa käyntiasennossa, altistat itsesi onnettomuuksille.
 - Poista kaikki säätötyökalut ja ruuvitaltat, ennen kuin käynnistät sähkötyökalun.** Työkalu tai avain, joka sijaitsee laitteen pyörittävässä osassa, saattaa johtaa loukkaantumiseen.
 - Älä yliarvioi itseäsi. Huolehdi aina tukevasta seisomaasennosta ja tasapainosta.** Täten voit paremmin hallita sähkötyökalua odottamattomissa tilanteissa.
 - Käytä tarkoitukseen soveltuvia vaatteita. Älä käytä löysiä työvaatteita tai koruja. Pidä hiukset ja vaatteet poissa liikkuvien osien ulottuvilta.** Väljät vaatteet, korut ja pitkät hiukset voivat takertua liikkuviin osiin.
 - Jos polynimu- ja keräilylaitteita voidaan asentaa, tulee sinun tarkistaa, että ne on liitetty ja että ne käytetään oikealla tavalla.** Polynimulaitteiston käyttö vähentää pölyn aiheuttamia vaaroja.
 - SÄHKÖTYÖKALUJEN KÄYTTÖ JA HOITO**
 - Älä ylikuormita laitetta. Käytä kyseiseen työhön tarkoitettua sähkötyökalua.** Sopivaa sähkötyökalua käyttäen työskentelet paremmin ja varmemmin tehoalueella, jolle sähkötyökalu on tarkoitettu.
 - Älä käytä sähkötyökalua, jota**

ei voida käynnistää ja pysäyttää käynnistyskytkimestä. Sähköyökalu, jota ei enää voida käynnistää ja pysäyttää käynnistyskytkimellä, on vaarallinen ja se täytyy korjata.

- c) **Irrota pistotulppa pistorasiasta ja/ tai irrota akku (jos irrotettava) sähköyökalusta, ennen kuin suoritat säätöjä, vaihdat tarvikkeita tai viet sähköyökalun varastoon.** Nämä turvatoimenpiteet pienentävät sähköyökalun tahattoman käynnistysriskin.
- d) **Säilytä sähköyökalut poissa lasten ulottuvilta, kun niitä ei käytetä. Älä anna sellaisten henkilöiden käyttää sähköyökalua, jotka eivät tunne sitä tai jotka eivät ole lukeneet tätä käyttöohjetta.** Sähköyökalut ovat vaarallisia, jos niitä käyttävät kokemattomat henkilöt.
- e) **Pidä sähköyökalut ja tarvikkeet hyvässä kunnossa. Tarkista, että liikkuvat osat toimivat moitteettomasti, eivätkä ole puristuksessa sekä, että siinä ei ole murtuneita tai vahingoittuneita osia, jotka saattaisivat vaikuttaa haitallisesti sähköyökalun toimintaan. Anna korjauttaa mahdolliset viat ennen käyttöönottoa.** Monen tapaturman syyt löytyvät huonosti huolletuista laitteista.
- f) **Pidä leikkausterät terävinä ja puhtaina.** Huolellisesti hoidetut leikkaustyökalut, joiden leikkausreunat ovat teräviä, eivät tartu helposti kiinni ja niitä on helpompi hallita.
- g) **Käytä sähköyökaluja, tarvikkeita, vaihtoyökaluja jne. näiden ohjeiden mukaisesti. Ota tällöin huomioon työolosuhteet ja suoritettava toimenpide.** Sähköyökalun käyttö muuhun kuin sille määrättyyn käyttöön, saattaa johtaa vaarallisiin tilanteisiin.

5) AKKUKÄYTTÖISTEN SÄHKÖYÖKALUJEN KÄYTTÖ JA HOITO

- a) **Lataa akku vain valmistajan määräämässä latauslaitteessa.** Latauslaite, joka soveltuu määrättyntyyppiselle akulle, saattaa muodostaa tulipalovaaran erilaista akkua ladattaessa.
- b) **Käytä sähköyökalussa ainoastaan kyseiseen sähköyökaluun tarkoitettua akkua.** Jonkun muun akun käyttö saattaa johtaa loukkaantumiseen ja tulipaloon.
- c) **Pidä irrallista akkua loitolla metalliesineistä, kuten paperinliittimistä, kolikoista, avaimista, nauloista, ruuveista tai muista pienistä metalliesineistä, jotka voivat oikosulkea akun koskettimet.** Akkukoskettimien välinen oikosulku saattaa aiheuttaa palovammoja tai johtaa tulipaloon.
- d) **Väärästä käytöstä johtuen saattaa akusta vuotaa nestettä, jota ei tule koskettaa. Jos nestettä vahingossa joutuu iholle, huuhtelee kosketuskohta vedellä. Jos**

nestettä pääsee silmiin, tarvitaan tämän lisäksi lääkärin apua. Akusta vuotava neste saattaa aiheuttaa ärsytystä ja palovammoja.

6) HUOLTO

- a) **Anna koulutettujen ammattihenkilöiden korjata sähköyökalusi ja hyväksy korjauksin vain alkuperäisiä varaosia.** *Täten varmistat, että sähköyökalu säilyy turvallisena.*

VASARAN TURVALLISUUSVAROITUKSET

- Käytä korvasuojia.** Kosketusmelu voi aiheuttaa kuulon menetyksen.
- Käytä apukahvoja, jos annetaan välineen mukana. Hallinnan menetys voi aiheuttaa henkilövammian.**
- Pidä sähköyökaluja eristetystä tarrauspinnoista, kun suoritat toimintaa, jossa leikkausväline voi koskettaa piilotettua johdotusta.** Leikkausvaruste, joka koskee 'elävään' johtoon voivat tehdä sähköyökalun metalliosista 'elävän' ja voi aiheuttaa käyttäjälle sähköiskun.

AKUN TURVAOHJEET





- a) **Älä pura, avaa tai revi nappiparistoja tai akkua.**
- b) **Älä aiheuta akkuun oikosulkuja. Älä säilytä akkua sattumanvaraisesti laatikossa tai kaapissa, jossa ne voivat joutua oikosulkuun toistensa tai muiden metalliesineiden kanssa.** Kun akku ei ole käytössä, pidä se kaukana muista metalliesineistä, kuten paperiliittimistä, kolikoista, avaimista, nauloista, ruuveista tai muista pienistä metalliesineistä, jotka voivat muodostaa yhteyden päätteiden välille. Akkujen päätteiden yhteiset oikosulut voivat aiheuttaa palovammoja tai tulipalon.
- c) **Älä altista akkua kuumuudelle tai tulelle. Älä säilytä sitä suorassa auringonvalossa.**
- d) **Älä kohdista akkuun mekaanisia iskuja**
- e) **Jos paristo vuotaa, älä päästä nestettä kosketuksiin ihon tai silmien kanssa. Jos näin käy, huuhtelee kosketusalue runsaalla vedellä ja hakeudu lääkärin hoitoon**
- f) **Jos nappiparisto tai akku tulee niellyksi, hakeudu välittömästi lääkärin vastaanotolle.**
- g) **Pistä akku puhtaana ja kuivana.**
- h) **Pyyhi akun päätteet puhtaalla, kuivalla liinalla, jos ne ovat likaantuneet.**
- i) **Akku on ladattava ennen käyttöä. Käytä aina oikeaa laturia ja oikeita latausmenetelmiä.**
- j) **Älä jätä akkua ladattavaksi pitkään, jos**

sitä ei käytetä.

- k) Pitkän varastointiajan jälkeen voi olla välttämätöntä ladata ja purkaa akku useita kertoja maksimaalisen suorituskyvyn saavuttamiseksi.
- l) Akku antaa parhaan tehon, kun sitä käytetään normaalissa huonelämpötilassa (20 °C ± 5 °C).
- m) Kun hävität akut, pidä erilaisen sähkökemiallisen yhdistelmän omaavat järjestelmät erillään toisistaan.
- n) Lataa vain Worx in määrittelemällä laturilla. Älä käytä mitään muuta kuin laitteen toimitukseen kuuluvaa laturia. Laturi, joka sopii yhteen akkuun voi aiheuttaa tulipalon vaaran, jos sitä käytetään toisenlaisessa akussa.
- o) Älä käytä mitään akkua, jota ei ole suunniteltu käytettäväksi kyseisessä laitteistossa.
- p) Pidä akku lasten ulottumattomissa.
- q) Säilytä tuotteen alkuperäiset asiakirjat tulevaa käyttöä varten.
- r) Poista akku laitteesta, kun laitetta ei käytetä.
- s) Hävitä käytetty akku oikein.
- t) Do not mix cells of different manufacture, capacity, size or type within a device.
- u) Do not remove battery pack from its original packaging until required for use.
- v) Observe the plus (+) and minus (-) marks on the battery and ensure correct use.

SYMBOLIT

	Loukkaantumisriskin vähentämiseksi käyttäjän on luettava käyttöohjeet
	Varoitus
	Käytä kuulonsuojaimia
	Käytä silmiensuojainta
	Käytä pölynaamaria

	Hidas nopeus
	Työkalun pidin
	Varmista, että paristo on poistettu ennen varusteiden vaihtamista.
	Poraus ilman iskua
	Vasaraporaus
	Talttakone
	Terän pyöräminen

KONEEN OSAT

- PÖLYNSUOJAKORKKI**
- TYÖKALUN PITIMEN LUKITUSHOLKKI**
- TOIMINNAN VALINTAKIEKKO**
- ETEENPÄIN JA TAAKSEPÄINKIERRON HALLINTA**
- PÄÄLLE/POIS-KYTKIN VAIHTELEVALLA NOPEUDENHALLINALLA**
- SYVYYSMITTARI**
- AKUN VAPAUTUSPAINIKE ***
- AKUN ***
- APUKAHVA**

* Kuvissa esitetyt ja selostetut lisävarusteet eivät aina kuulu toimitukseen.

TEKNISET TIEDOT

Type **WX380 WX380.X (3 - koneen nimitys, edustaja vasaran)**

		WX380 WX380.X***
Jännite	20 V  Max**	
Kuormitusnopeus	0-1210 /min	
Vaikutusaste	0-5400 bpm	
Iskun energia	2.2 J	
Max. porauskapasiteetti	Teräs	13 mm
	Puu	27 mm
	betoni	24 mm
Koneen paino (Paljaat työkalut)	2.6kg	

**Jännite, joka mitataan ilman työlastia. Akun alkuperäinen jännite on korkeintaan 20 voltia. Nimellisjännite on 18 voltia.

***X = 1-999, A-Z, M1-M9 ovat vain eri asiakkaille, näiden mallien välillä ei ole turvallisuuteen liittyviä muutoksia

luokka	Tyyppi	kapasiteetti
20 V akku	WA3553	4.0Ah
	WA3760	0.4A
20 V laturi	WA3869	2.0A
	WA3880	2.0A

Suosittelomme ostamaan lisävarusteita myymälästä, jossa työkalua myydään. Katso lisävarustepaketti. Kaupan henkilökunta voi auttaa ja neuvoa sinua.

MELUPÄÄSTÖT

Punnittu melunpaine:	$L_{pA} = 87.4 \text{ dB(A)}$
Punnittu ääniteho:	$L_{wA} = 98.4 \text{ dB(A)}$
$K_{pA} \& K_{wA}$	3.0 dB(A)

Käytä kuulonsuojaimia

TÄRINÄTASOT

Värähtelyn kokonaisarvo (triaksikannen summa) EN60745:mukaan määritettynä:

20V Langaton Harjaton Pyörivä Vasaran

FIN

Vasaraporaus betoniin	Värähtelyn päästöarvo $a_{h,HD} = 22.616 \text{ m/s}^2$
	Epävarmuus $K = 1.5 \text{ m/s}^2$
Talttakone	Värähtelyn päästöarvo $a_{h,CHeg} = 18.932 \text{ m/s}^2$
	Epävarmuus $K = 1.5 \text{ m/s}^2$

Julistettua värähtelyn kokonaisarvoa voidaan käyttää yhden työkalun vertaamiseksi toiseen ja voidaan myös käyttää aetistamisen esiarvioinnissa.

VAROITUS: Sähkötyökalun käytön aikana ilmenevät todelliset värinä- ja melupäästöt voivat poiketa ilmoitetuista arvoista riippuen siitä, miten työkalua käytetään ja erityisesti sen perusteella, millaista työkalua käytetään, riippuen seuraavista esimerkeistä ja muista muunnoksista työkalun käyttötavassa: Miten työkalua käytetään ja mitä materiaaleja leikataan tai porataan. Onko työkalu hyvässä kunnossa ja hyvin huollettu. Käytetäänkö työkalussa oikeita lisävarusteita ja ovatko ne teräviä ja hyväkuntoisia. Kahvojen otteen pitävyys, käytetäänkö työkalussa värinää estäviä lisävarusteita. Käytetäänkö työkalua asianmukaisesti ja näitä ohjeita noudattaen.

Tämä työkalu saattaa aiheuttaa käsien/ käsivarsien värinäsyndrooman, jos käyttöä ei säädellä riittävästi.

VAROITUS: Altistustason arvioinnissa tulee tarkkuuden vuoksi ottaa huomioon todelliset käyttöolosuhteet, mukaan lukien aika, jona työkalu on kytketty pois päältä ja kun se käy joutokäynnillä. Tämä saattaa vähentää koko työajan yhteenlaskettua altistusaikaa huomattavasti. Auttaa vähentämään altistumistasi värinälle ja melulle. Käytä AINA teräviä talttoja, poria ja teriä. Huolla tätä työkalua ohjeiden mukaisesti ja pidä työkalu hyvin voideltuna (soveltuviissa kohdissa). Jos tätä työkalua käytetään säännöllisesti, hanki värinää ja melua estäviä lisävarusteita. Suunnittele työt siten, että paljon värinää aiheuttavien töiden suorittaminen jakautuu usealle päivälle.

KÄYTTÖOHJEET

HUOM: Lue käyttöohjeet huolellisesti ennen työkalun käyttöä.

TURVALLINEN TYÖPAIKKA

Kiinnityslaitteen kiinnittämät työkalupaleet ovat vahvempia kuin käsin.

MAHDOLLINEN KÄYTTÖ

Kone on tarkoitettu vasaraporaukseen ja talttaukseen betonissa, tiilessä ja kivessä. Sitä voidaan käyttää betonin ja tiilen talttaamiseen eri vaadituissa kulmissa, ilman muita välineitä. Se sopii puun, metallin, keramiikan ja muovin poraamiseen ilman iskua.

KÄYTTÖ

TOIMINTA	DIGITAALINEN
Poraterän/taltan liittäminen	Katso kuva A1
Piraterän/taltan poistaminen	Katso kuva A2
Apukahvan säätäminen	Katso kuva B
Syvyysmittarin säätäminen	Katso kuva C
Akun varauksien tarkistaminen Huom: Kuva D1 on tarkoitettu vain akkuihin, joissa on akun merkkivalot.	Katso kuva D1
Lataaminen akku pakkaus HUOM: <ul style="list-style-type: none"> Paristo toimitetaan lataamattomana. Se on täysin ladattava ennen ensimmäistä käyttöä. Lisätietoja löytyy laturin käsikirjassa. 	Katso kuva D2, D3
Paristopakkauksen liittäminen tai poistaminen.	Katso kuva E1, E2
Eteenpäin ja taaksepäinkierroon hallinta VAROITUS: Kun istukka on käännetty, älä muuta pyörimissuuntaa, odota, kunnes se pysähtyy!	Katso kuva F1, F2
Kytkinlukko Huom: Kytkimen laukaisin voidaan lukita off (keski) asentoon.	Katso kuva F3
Päälle/Pois-kytkin vaihtelevalla nopeudenhallinnalla	Katso kuva G
Toimintatilan valitseminen Lisätietojen vuoksi katso TOIMINNAN VALINTA VAROITUS: Toiminnan valintakiekko voidaan käynnistää ainoastaan pidättymisellä.	Katso kuva H
VAROITUS: Pitkittä käyttö aiheuttaa alumiinin kotelon kuumumentumisen, älä koske.	

Poraus (SDS avaimeton istukan sovitin – ei annettu mukana) ****	Katso kuva I
Iskuporaus	Katso kuva J
Talttakone	Katso kuva K
Terän pyöriminen (käytä sitä ainoastaan talttaukseen) Huom: Käännä lukitusholkki ympäri käsin valitaksesi sopiva terän kulma talttaukselle, kierrä sitten toiminnan valitsijakiekko talttauksen "T" symbolin valitsemiseksi. Nyt voit aloittaa talttaamisen vaaditulla kulmalla tämän koneen avulla.	Katso kuva L1
Taltaus vaaditulla terän kulmalla	Katso kuva L2
Lämpötila, joka riippuu ylikuormitussuojasta	/
Suoja syvää purkausta vastaan	/

**** **HUOM:** SDS näppäimetön istukan sovitin, joka on kuvattu toimintataulukossa tai kuvissa ei ole mukana WX380 toimituksessa. Se on erikseen saatavissa.

TOIMINNAN VALINTA

68		Betonin, tiilen tai kiven samanaikaiselle poraukselle ja iskulle
		Teräkseen, puuhun ja muoviin poraamiseksi
		Betoniin, tiileen ja kiveen talttaamiseksi
		Terän kiertämiseksi

TYÖVIHJEITÄ TYÖKALULLESII

Jos tehotyökalusi ylikuumentee, aseta nopeus maksimiin ja aja ilman lastia 2-3 minuutin ajan moottorin jäähdyttämiseksi. SDS-plus kovametallisia poranteriä on aina käytettävä betoniin ja muuraukseen.

Kun porataan metallia, käytä ainoastaan HSS poran teriä, jotka ovat hyvässä kunnossa. Siellä, missä mahdollista, käytä pilottireikää ennen suuren halkaisijan aukon poraamista.

ONGELMANRATKAISU

1.SYYT ERÄISIEN AKKUPAKETTIIEN TYÖAJOIHII

Latausajan ongelmat, kun paristopakkausta ei ole käytetty pidemmän aikaa, se vähentää paristopakkausten toiminta-aikaa. Tämä on korjattava usean latauksen ja purkaustoiminnan jälkeen lataamalla & työskentelemällä työkalullasi. Raskaammat työolosuhteet, kuten esimerkiksi lehtipuun ruuvatut suuret ruuvit, kuluttavat akun energiaa nopeammin kuin kevyemmät käyttöolosuhteet. Älä lataa akkua alle 0 °C ja yli 30 °C, koska se vaikuttaa suorituskykyyn.

HUOLTO

Poista akku työkalusta ennen säätämistä, huoltoa tai kunnossapitoa.

Tehotyökalusi ei vaadi lisävoitelua tai kunnossapitoa, paitsi SDS-terien ja sovittinten puhdistukselle & voitelulle ennen istukkaan laittamista. Sähkötyökalussa ei ole käyttäjän huollettavia osia. Älä koskaan puhdista sähkötyökaluja vedellä tai kemiallisilla puhdistusaineilla. Pyyhi puhtaaksi kuivalla liinalla. Säilytä sähkötyökaluja aina kuivassa paikassa. Pidä moottorin tuuletusaukot puhtaina. Pidä kaikki työlaitteet pölyttöminä. Joskus saatat nähdä kipinöitä tuuletusaukoista. Tämä on normaalia eikä vahingoita sähkötyökalua.

YMPÄRISTÖN SUOJELU



Käytettyjä sähkölaitteita ei saa heittää pois kotitalousjätteen mukana. Toimita ne kierrätyspisteeseen. Lisätietoja kierrätyksestä saa paikallisilta viranomaisilta tai jälleenmyyjältä.

VAATIMUSTENMUKAISUUSVAKUUTUS

Me,
POSITEC Germany GmbH
Grüner Weg 10, 50825 Cologne, Germany

Ilmoita, että tuote,
Kuvaus **20V Cordless Brushless Rotary Hammer**
Tyyppi **WX380 WX380.X (3 - designation of machinery, representative of Hammer)**
Toiminto **Erialaisten materiaalien vasarointi**

Täyttää seuraavat direktiivit,
2006/42/EC
2011/65/EU&(EU)2015/863
2014/30/EU

Standardit ovat
EN 55014-1
EN 55014-2
EN 60745-1
EN 60745-2-6

Henkilöstö, jolla on valtuudet muokata teknisiä
asiakirjoja,
Name Marcel Filz
Address Positec Germany GmbH Grüner Weg
10, 50825 Cologne, Germany



2020/03/06
Allen Ding
Varainsinööri, Testien & sertifiointin
Positec Technology (China) Co., Ltd
18, Dongwang Road, Suzhou Industrial
Park, Jiangsu 215123, P. R. China

PRODUKTSIKKERHET GENERELLE ADVARSLER FOR ELEKTROVERKTØY

 **ADVARSEL** Les alle sikkerhetsanvisningene, instruksjonene, illustrasjonene og spesifikasjonene som følger med dette elektroverktøyet. Manglende overholdelse av anvisningene nedenfor kan medføre elektrisk støt, brann og/eller alvorlige personskader.

Ta godt vare på alle advarslene og informasjonene.

Det nedenstående anvendte uttrykket "elektroverktøy" gjelder for strømdrevne (med ledning) og batteridrevne elektroverktøy (uten ledning).

1) SIKKERHET PÅ ARBEIDSPLASSEN

- a) **Hold arbeidsområdet rent og ryddig.** Rotete arbeidsområder eller arbeidsområder uten lys kan føre til ulykker.
- b) **Ikke arbeid med elektroverktøyet i eksplosjonsutsatte omgivelser – der det finnes seg brennbare væsker, gass eller støv.** Elektroverktøy lager gnister som kan antenne støv eller damper.
- c) **Hold barn og andre personer unna når elektroverktøyet brukes.** Hvis du blir forstyrrt under arbeidet, kan du miste kontrollen over elektroverktøyet.

2) ELEKTRISK SIKKERHET

- a) **Støpselet til elektroverktøyet må passe inn i stikkkontakten. Støpselet må ikke forandres på noen som helst måte. Ikke bruk adapterstøpsler sammen med jordede maskiner.** Bruk av støpsler som ikke er forandret på og passende stikkontakter reduserer risikoen for elektriske støt.
- b) **Unngå kroppskontakt med jordede overflater slik som rør, ovner, komfyrer og kjøleskap.** Det er større fare ved elektriske støt hvis kroppen din er jordet.
- c) **Hold elektroverktøyet unna regn eller fuktighet.** Dersom det kommer vann i et elektroverktøy, øker risikoen for elektriske støt.
- d) **Ikke bruk ledningen til andre formål, f.eks. til å bære elektroverktøyet, henge den opp eller trekke den ut av stikkkontakten. Hold ledningen unna varme, olje, skarpe kanter eller maskindeler som beveger seg.** Med skadede eller opphopede ledninger øker risikoen for elektriske støt.
- e) **Når du arbeider utendørs med et elektroverktøy, må du kun bruke en skjøteledning som er godkjent til utendørs bruk.** Når du bruker en skjøteledning som er egnet for utendørs bruk, reduseres risikoen for elektriske støt.

- f) **Hvis det ikke kan unngås å bruke elektroverktøyet i fuktige omgivelser, må du bruke en jordfeilbryter.** Bruk av en jordfeilbryter reduserer risikoen for elektriske støt.

3) PERSONSIKKERHET

- a) **Vær oppmerksom, pass på hva du gjør, gå fornuftig frem når du arbeider med et elektroverktøy. Ikke bruk elektroverktøyet når du er trett eller er påvirket av narkotika, alkohol eller medikamenter.** Et øyeblikks uoppmerksomhet ved bruk av elektroverktøyet kan føre til alvorlige skader.
 - b) **Bruk personlig verneutstyr og husk alltid å bruke vernebriller.** Bruk av personlig sikkerhetsutstyr som støvmaske, sklifaste arbeidssko, hjelm eller hørselvern – avhengig av type og bruk av elektroverktøyet – reduserer risikoen for skader.
 - c) **Unngå å starte verktøyet ved en feiltagelse. Forviss deg om at elektroverktøyet er slått av før du kobler det til strømmen og/eller batteriet, løfter det opp eller bærer det.** Hvis du holder fingeren på bryteren når du bærer elektroverktøyet eller kobler elektroverktøyet til strømmen i innkoblet tilstand, kan dette føre til uhell.
 - d) **Fjern innstillingsverktøy eller skrunøkler før du slår på elektroverktøyet.** Et verktøy eller en nøkkel som finnes seg i en roterende maskindel, kan føre til skader.
 - e) **Ikke overvurder deg selv. Sørg for å stå stødig og i balanse.** Dermed kan du kontrollere elektroverktøyet bedre i uventede situasjoner.
 - f) **Bruk alltid egnede klær. Ikke bruk vide klær eller smykker. Hold hår og klær unna deler som beveger seg.** Løstsittende tøy, smykker eller langt hår kan komme inn i deler som beveger seg.
 - g) **Hvis det kan monteres støvavsug- og oppsamlingsinnretninger, må du forvise deg om at disse er tilkoblet og brukes på korrekt måte.** Bruk av et støvavsug reduserer farer på grunn av støv.
- ## 4) AKTSOM HÅNDTERING OG BRUK AV ELEKTROVERKTØY
- a) **Ikke overbelast elektroverktøyet. Bruk et elektroverktøy som er beregnet til den type arbeid du vil utføre.** Med et passende elektroverktøy arbeider du bedre og sikrere i det angitte effektområdet.
 - b) **Ikke bruk elektroverktøy med defekt på/ avbryter.** Et elektroverktøy som ikke lenger kan slås av eller på, er farlig og må repareres.
 - c) **Trekk støpselet ut av stikkkontakten og/ eller fjern batteriet (hvis demonterbart) før du utfører innstillinger på elektroverktøyet, skifter tilbehørsdeler**

eller legger elektroverktøyet bort. Disse tiltakene forhindrer en utilsikket startung av elektroverktøyet.

- d) **Elektroverktøy som ikke er i bruk må oppbevares utilgjengelig for barn. Ikke la elektroverktøyet brukes av personer som ikke er fortrolig med dette eller ikke har lest disse anvisningene.** Elektroverktøy er farlige når de brukes av uerfarne personer.
- e) **Vær nøye med vedlikeholdet av elektroverktøyet og tilbehøret. Kontroller om bevegelige maskindeler fungerer feilfritt og ikke klemmes fast, og om deler er brukket eller skadet, slik at dette innvirker på elektroverktøyet funksjon. La skadede deler repareres før elektroverktøyet brukes.** Dårlig vedlikeholdte elektroverktøy er årsaken til mange uhell.
- f) **Hold skjæreverktøyene skarpe og rene.** Godt stelte skjæreverktøy med skarpe skjær setter seg ikke så ofte fast og er lettere å føre.
- g) **Bruk elektroverktøy, tilbehør, verktøy osv. i henhold til disse anvisningene. Ta hensyn til arbeidsforholdene og arbeidet som skal utføres.** Bruk av elektroverktøy til andre formål enn det som er angitt kan føre til farlige situasjoner.

5) AKTSOM HÅNDTERING OG BRUK AV BATTERIDREVNE VERKTØY

- a) **Lad batteriet kun opp i ladeapparater som er anbefalt av produsenten.** Det oppstår brannfare hvis et ladeapparat som er egnet til en bestemt type batterier, brukes med andre batterier.
- b) **Bruk derfor kun riktig type batterier for elektroverktøyene.** Bruk av andre batterier kan medføre skader og brannfare.
- c) **Hold batteriet som ikke er i bruk unna binders, mynter, nøkler, spiker, skruer eller andre mindre metallgjenstander, som kan lage en forbindelse mellom kontaktene.** En kortslutning mellom batterikontaktene kan føre til forbrenninger eller brann.
- d) **Ved gal bruk kan det lekkte væske ut av batteriet. Unngå kontakt med denne væsken. Ved tilfeldig kontakt må det skylles med vann. Hvis det kommer væske i øynene, må du i tillegg oppsøke en lege.** Batterivæske som renner ut kan føre til irritasjoner på huden eller forbrenninger.
- 6) **Service**
 - a) **Maskinen din skal alltid kun repareres av kvalifisert fagpersonale og kun med originale reservedeler.** Slik opprettholdes elektroverktøyet sikkerhet.

SIKKERHETSVARSEL FOR HAMMER

- 1. **Ta på øreklokkene.** Kontaktstøy kan forårsake hørselstap.
- 2. **Bruk hjelpehåndtaket (hvis det følger med verktøyet). Å miste kontrollen kan føre til personskade.**
- 3. **Når du utfører operasjonen med å kutte tilbehøret som kan komme i kontakt med skjulte ledninger, holder du verktøyet gjennom den isolerte gripeflaten.** Hvis du tar kontakt med skjærestyret med "aktive" ledninger, kan det "aktive" de nakne metalldelene til elektroverktøyet og kan utsette operatøren for elektrisk støt.











SIKKERHETSANVISNINGER FOR BATTERIPAKKE





- a) **Ikke demonter, åpne eller riv opp sekundære celler eller batteripakker.**
- b) **Ikke kortslett en celle eller en batteripakke. Ikke oppbevar celler eller batteripakker løst i en boks eller skuff hvor de kan kortslutte hverandre eller bli kortslett av andre metallgjenstander.** Når batteripakken ikke er i bruk skal den holdes adskilt fra andre metallgjenstander som binders, mynter, nøkler, spiker, skruer eller andre små metallobjekter. Kortslutning av batteriet kan forårsake skader eller brann.
- c) **Ikke utsett celler eller batteripakke for varme eller ild. Unngå oppbevaring i direkte sollys.**
- d) **Ikke utsett celler eller batteripakke for mekanisk støt.**
- e) **Hvis du opplever cellelekkasje, ikke la væsken komme i kontakt med huden eller øynene. Dersom kontakt har oppstått, vask området med rikelige mengder vann og oppsøk medisinsk hjelp.**
- f) **Søk medisinsk hjelp umiddelbart hvis en celle eller batteripakke har blitt sveiget.**
- g) **Hold batteripakken ren og tørr.**
- h) **Tørk batteripakkekontaktene med en ren, tørr klut hvis de blir skitne.**
- i) **Batteripakken må lades for bruk. Bruk denne instruksjonen og korrekt ladeprosedyre.**
- j) **Ikke ha batteripakken til ladning når den ikke er i bruk.**
- k) **Etter en lang lagringsperiode kan det være nødvendig å lade og utlade batteripakken flere ganger for å oppnå maksimal ytelse.**
- l) **Batteripakken gir best ytelse når den oppbevares i normal romtemperatur (20 °C ± 5 °C).**
- m) **Når du kaster en batteripakke, hold batterier fra forskjellige elektrokjemiske**

- systemer adskilt fra hverandre.**
- n) Bruk kun batterilader spesifisert av Worx. Bruk ikke andre ladere enn de som er levert for bruk med utstyret.** En type lader som er egnet for en type batteripakke kan skape brannfare hvis den brukes med en annen type batterier.
- o) Tikke bruk batteripakker som ikke er beregnet for bruk sammen med utstyret.**
- p) Hold batteripakken utenfor barns rekkevidde.**
- q) Ta vare på den originale bruksanvisningen for fremtidig bruk**
- r) Ta ut batteriene fra utstyret når det ikke er i bruk**
- s) Kvitt deg med produktet på forsvarlig måte.**
- t) Ikke bland batterier av forskjellig produksjon, kapasitet, størrelse eller type i enheten.**
- u) Ikke fjern batteripakken fra originalemballasjen før den trengs.**
- v) Vær oppmerksom på pluss (+) og minus (-) merkene på batteriet for å sikre riktig bruk.**

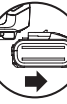
SYMBOLER

	For å redusere risikoen for personskader, må brukeren lese bruksanvisningen
	Advarsel
	Bruk ørebeskyttelse
	Bruk øyevern
	Bruk støvmaske
	Batterier kan ende opp i vann hvis de ikke kastes på riktig måte, som kan være farlig for økosystemet. Ikke kast brukte batterier som usortert husholdningsavfall.
	Ikke brenn

	Litiumionbatteri Som er merket med symbolene knyttet til "separat samling" av alle batteripakker og batteripakker. Det blir deretter resirkulert eller fjernet for å redusere miljøbelastningen. Batteripakken kan være skadelig for miljøet og menneskers helse fordi det inneholder skadelige stoffer.
	Avfall fra elektroniske produkter må ikke kastes sammen med husholdningsavfall. Resirkuler den på et sted med fasiliteter. Kontakt lokale myndigheter eller forhandler for råd om resirkulering.
	Bruk vernehansker
	Tre
	Stål
	Betong
	Plast
	Murverk
	Høy fart
	Lav hastighet
	Verktøyholder
	Sørg for å ta ut batteriet før du bytter tilbehøret.

	Boring uten påvirkning
	Hammerboring
	Meisling
	Bitrotasjon

APPARATELEMENTER

1. **STØVBESKYTTELSESHETTE**
2. **LÅSEMUFF PÅ VERKTØYHOLDEREN**
3. **FUNKSJONSVELGERHJUL**
4. **STYRING FREMOVER OG BAKOVER**
5. **AV / PÅ-BRYTER MED VARIABEL HASTIGHETSKONTROLL**
6. **DYBDEMÅLER**
7. **UTLØSERKNAPP FOR BATTERIPAKKE ***
8. **BATTERIPAKKE***
9. **HJELPEHÅNDTAK**

* Ikke alt illustrert eller beskrevet tilbehør inngår i leveransen.

TEKNISKE DATA

Type **WX380 WX380.X (3 - betegnelse på maskiner, representant for hammerslag)**

	WX380 WX380.X***
Spenning	20 V  Max**
Last hastighet	0-1210 /min
Effektfrekvens	0-5400bpm
Effekt energi	2.2 J

Maks. borekapasitet	Stål	13 mm
	Tre	27 mm
	betong	24 mm
Maskinens vekt(Bare verktøy)		2.6kg

** Spenning målt uten arbeidsmengde. Den første batterispenningen er maksimalt 20 volt. Nominell spenning er 18 volt.

*** X = 1-999, A-Z, M1-M9 er kun for forskjellige kunder, det er ingen sikkerhetsrelaterte endringer mellom disse modellene

Kategori	Typen	Kapasitet
20V batteri	WA3553	4.0Ah
	WA3760	0.4A
	WA3869	2.0A
20V lader	WA3880	2.0A

Vi anbefaler at du kjøper tilbehør fra butikken der verktøyet selges. Se tilbehørspakken for mer informasjon. Butikkpersonalet kan hjelpe og gi deg råd.

STØYINFORMASJON

En veiet lydtrykk:	$L_{pA} = 87.4 \text{ dB(A)}$
En vektet lydkraft:	$L_{wA} = 98.4 \text{ dB(A)}$
K_{pA} & K_{wA}	3.0 dB(A)

Bruk hørselsvern.

VIBRASJONSINFORMASJON

Totale vibrasjonsverdier (triaks dekningssum) bestemt i henhold til EN60745:

Boring av hammer i betong	Vibrasjonsutslippsverdi $a_{h,HD} = 22.616 \text{ m/s}^2$
	Usikkerhet $K = 1.5 \text{ m/s}^2$
Meisling	Vibrasjonsutslippsverdi $a_{h,CHeg} = 18.932 \text{ m/s}^2$
	Usikkerhet $K = 1.5 \text{ m/s}^2$

Å erklære den totale vibrasjonsverdien kan brukes til å sammenligne ett verktøy med et annet eller til en foreløpig vurdering av eksponering.

⚠ ADVARSEL: Vibrasjons- og støynivå under faktisk bruk av verktøyet kan avvike fra oppgitt verdi, avhengig av hvordan verktøyet brukes og hvilken type materiale det brukes på, se følgende eksempler og andre variasjoner for bruk av verktøyet:

Hvordan verktøyet brukes og hvilke materialer som kappes eller bores.

Verktøyet er i god stand og godt vedlikeholdt. Bruk av riktig tilbehør for verktøyet, og sørg for at det er skarpt og i god stand.

Hvor stramt grepet på håndtakene er, og om det brukes antivibrasjonstilbehør.

Og at verktøyet blir brukt til det formålet det er tilsiktet i henhold til designet og disse instruksjonene.

Dette verktøyet kan forårsake hånd-arm vibrasjonssyndrom, hvis det ikke brukes riktig.

⚠ ADVARSEL: For å være nøyaktig, bør også et overslag over eksponeringsnivå under faktiske bruksforhold også tas med i betraktning i alle deler av driftssyklusen, slik som når verktøyet er skrudd av og når det går på tomgang, men ikke faktisk gjør jobben. Dette kan redusere eksponeringsnivået betraktelig over hele arbeidspromoen.

Minimere eksponeringsrisiko for vibrasjon og støy. Bruk ALLTID skarpe meisler, drillere og blad. Vedlikehold verktøyet i henhold til disse

instruksjonene og sørg for at det er godt smurt (der det er hensiktsmessig).

Investert i tilbehør for demping av vibrasjon og støy hvis verktøyet skal brukes regelmessig.

Planlegg arbeidstidsplassen din slik at du sprer bruk av høyvibrasjonsverktøy utover flere dager.

BRUKSANVISNING



MERK: Les bruksanvisningen nøye før du bruker verktøyet.

SIKKER ARBEIDSTED

Arbeidsstykker festet med kleminnretningen er sterkere enn for hånd.

MULIG BRUK

Maskinen brukes til boring og meisling av hammer i betong, murstein og stein. Kan brukes til å meisle i betong og fliser i forskjellige ønskede vinkler uten behov for ekstra verktøy. Det er også egnet for boring uten å påvirke tre, metall, keramikk og plast.





DRIFTS

HANDLING	DIGITALT
Sett inn borkrone / meisel	Se figur A1

Fjerne borkrone / beitel	Se figur A2
Justere hjelpehåndtaket	Se figur B
Justere dybdemåleren	Se figur C
Kontroller batteriets ladestatus Merk: Figur D1 er kun for batteripakker med batteriindikatorer.	Se figur D1
Lad batteripakken MERK: <ul style="list-style-type: none"> Batteriet er ikke fulladet fra fabrikk. Den må være fulladet før første gangs bruk. Se laderens bruksanvisning for mer informasjon. 	Se figur D2, D3
Sett inn eller fjern batteriet	Se figur E1, E2
Styring fremover og bakover ⚠ ADVARSEL: Når chucken roteres, må du ikke endre rotasjonsretningen, vent til den stopper!	Se figur F1, F2
Bytte om låse Merk: Bryterutløseren kan låses i lukket (midt) stilling.	Se figur F3
Av / på-bryter med variabel hastighetskontroll	Se figur G
Velg funksjonsmodus Flere detaljer refererer til FUNKSJONSVALG ⚠ ADVARSEL: Funksjonsvelgeren kan kun brukes i en stasjonær tilstand.	Se figur H
⚠ ADVARSEL: Langvarig bruk vil føre til at aluminiumsforingsrøret blir varmt og ikke berører det.	
Boring (SDS-nøkkelfri chuckadapter - ikke tilgjengelig) ****	Se figur I
Slagboremaskin	Se figur J
Meisling	Se figur K
Bitrotasjon (kun for meisel) Merk: Drei løsehylsen for hånd for å velge riktig borevinkel, og vri deretter funksjonsvelgeren for å velge "⏏" symbolet. Nå kan du starte meiselen i ønsket vinkel med denne enheten.	Se figur L1
Kutt den nødvendige bitvinkelen	Se figur L2
Temperaturrelatert overbelastningsbeskyttelse	/
Hindre dyp utladning	/

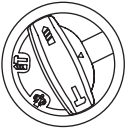
*****MERK:** SDS-nøkkelfrie chuck-adaptore som er beskrevet eller beskrevet i det kirurgiske tabellen eller diagrammet, er ikke inkludert i leveransen av WX380. Det selges separat.

FUNCTION SELECTION

	<p>For samtidig boring og slagbetong, mur</p>
	<p>For boring av stål, tre og plast</p>
	<p>For meisling av betong, mur</p>
	<p>Rotasjonsbit</p>

ARBEIDSTIPS FOR DITT VERKTØY

Hvis elektroverktøyet overopphetes, må du stille hastigheten på maksimum og tømme i 2 - 3 minutter for å kjøle motoren. SDS-pluss wolframkarbidbor bør alltid brukes i betong og mur. Bruk bare HSS-bor i god stand når du borer hull i metall. Bruk om mulig et pilohull før du borer et hull med stor diameter.

PROBLEMLØSNING

1.GRUNNER FOR ARBEIDSTIDER FOR ULIKE BATTERI-PAKKER

Unnløstelse av å bruke batteripakken over lengre tid kan føre til problemer med ladetid, noe som kan redusere batteriets driftstid. Dette problemet kan rettes ved å lade og bruke verktøyet etter flere lade & utladningsoperasjoner. Tyngre arbeidsforhold, for eksempel store skruer som er skrudd inn i hardved, vil forbruke batteripakkenes energi raskere enn lettere driftsforhold. Ikke lad batteripakken under 0oC og over 30oC, da dette vil påvirke ytelsen.

VEDLIKEHOLD

Fjern batteripakken fra verktøyet før du foretar justeringer, vedlikehold eller vedlikehold.

Elverktøyet ditt krever ikke ytterligere smøring eller vedlikehold, bortsett fra å rengjøre & smøre SDS-borkronen og adapteren før du setter inn chucken. Det er ingen deler av brukeren som kan repareres av maskinen. Bruk aldri vann eller kjemiske rengjøringsmidler til å rengjøre elektroverktøy. Tørk rent med en tørr klut. Oppbevar alltid verktøy på et tørt sted. Hold ventilasjonsåpningene til motoren rene. Hold alle arbeidskontroller fri for støv. Noen ganger kan du se gnister fra ventilasjonssporene. Dette er normalt og vil ikke skade elektroverktøyet.

MILJØVERTILTAK

 Avfall etter elektriske produkter må ikke legges sammen med husholdningsavfall. Vennligst resirkuler avfallet der dette finnes. Undersøk hos de lokale myndighetene eller en detaljist for resirkuleringsråd.

SAMSVARSERKLÆRING

Vi,
POSITEC Germany GmbH
Grüner Weg 10, 50825 Cologne, Germany

Forklar at produktet,
Beskrivelse **20V Cordless Brushless Rotary
Hammer**
Typen **WX380 WX380.X (3 - designation of
machinery, representative of Hammer)**
Funksjon **Hamring av forskjellige materialer**

I samsvar med følgende direktiv,
2006/42/EC
2011/65/EU&(EU)2015/863
2014/30/EU

Standarder samsvarer med
EN 55014-1
EN 55014-2
EN 60745-1
EN 60745-2-6

Personell som er autorisert til å redigere tekniske
dokumenter,
Name Marcel Filz
Address Positec Germany GmbH Grüner Weg
10, 50825 Cologne, Germany

76



2020/03/06
Allen Ding
Stedfortredende sjefingeniør, testing & Sertifisering
Positec Technology (China) Co., Ltd
18, Dongwang Road, Suzhou Industrial
Park, Jiangsu 215123, P. R. China

**20V Trådløs Børsteløs Dreie-
hammerslag**

NOR

GENERELLA SÄKERHETSVARNINGAR FÖR ELVERKTYG



VARNING! Läs alla instruktioner. Följs inte alla nedanstående instruktioner kan det leda till elektriska stötar, brand och/eller allvarliga skador.

Spara alla varningar och instruktioner för framtida bruk.

Termene "strömförande verktyg" i alla varningsmeddelande nedan avser ditt (sladdverktyg) strömförande verktyg eller batteridrivna (sladdlösa) strömförande verktyg.

1) ARBETSOMRÅDET

- a) **Hill arbetsområdet rent och väl upplyst.** Skräpiga och mörka områden är skaderisker.
- b) **Använd inte strömförande verktyg i explosiva miljöer, som nära brandfarliga vätskor, gaser eller damm.** Strömförande verktyg skapar gnistor som kan antända damm eller ingor.
- c) **Hill barn och iskidare borta när du använder ett strömförande verktyg.** Distractioner kan göra att du förlorar kontrollen.

2) ELSÄKERHET

- a) **Stickkontaktorna till verktyget måste matcha eluttaget. Modifiera inte stickkontakten på något sätt. Använd inte adapterkontakter i samband med jordade strömförande verktyg.** Omodifierade stickkontakter och matchande eluttag minskar risken för elstötar.
- b) **Undvik kroppskontakt med jordade ytor som rör, element, spisar och kylskåp.** Det finns en större risk för elstötar om din kropp är jordad.
- c) **Exponera inte strömförande verktyg för regn eller fuktiga förhållanden.** Kommer det in vatten i ett strömförande verktyg ökar det risken för elstötar.
- d) **Missbruka inte sladden. Använd aldrig sladden för att bära, dra eller dra ut stickkontakten för det strömförande verktyget. Hill sladden borta från hetta, olja, skarpa kanter eller rörliga delar.** Skadade eller tilltrasslade sladdar ökar risken för elstötar.
- e) **När du använder ett strömförande verktyg utomhus använder du en förlängningssladd som lämpar sig för utomhus bruk.** Använder du en sladd för utomhus bruk reducerar du risken för elstötar.
- f) **Om det inte går att undvika att driva ett elverktyg i en fuktig lokal, använd då en restströmsskyddad (RCD) strömtillförselanordning.** Användning av en RCD minskar risken för elektriska stötar.

3) PERSONLIG SÄKERHET

- a) **Var uppmärksam, håll ögonen på vad du gör och använd sunt förnuft när du använder ett strömförande verktyg. Använd inte ett strömförande verktyg när du är trött eller påverkad av droger, alkohol eller läkemedel.** En kort stund av uppmärksamhet med strömförande verktyg kan resultera i allvarliga personskador.
 - b) **Använd säker utrustning. Använd alltid skyddsglasögon.** Säkerhetsutrustning som munskydd, halkfria skor, skyddshjälm eller hörselskydd som används när det behövs kommer att reducera personskador.
 - c) **Förhindra ofrivillig start. Se till att kontakten är i off-läge innan du ansluter till strömkälla och/eller batterienhet, tar upp eller bär med dig verktyget.** Bär du strömförande verktyg med fingret på kontakten eller sätter i stickkontakten i elluttaget när kontakten är i PL-läge utgör det en skaderisk.
 - d) **Ta bort alla skiftnycklar eller skruvnycklar innan du sätter på det strömförande verktyget.** En skift - eller skruvnyckel som lämnas kvar på en roterande del på ett strömförande verktyg kan orsaka personskador.
 - e) **Sträck dig inte för långt. Bibehåll alltid fotfästet och balansen.** Detta gör att du kan kontrollera verktyget bättre i oväntade situationer.
 - f) **Klä dig rätt. Använd inte löst sittande kläder eller smycken. Hill ditt hår, dina kläder och handskar borta från rörliga delar.** Lösa kläder, smycket eller långt hår kan snärjas in i rörliga delar.
 - g) **Om det på enheterna finns anslutning för dammutsug och dammuppsamling ser du till att de är anslutna och används korrekt.** Använder du dessa anordningar reducerar det dammrelaterade faror.
- ### 4) ANVÄNDNING OCH UNDERHÅLL AV STRÖMFÖRANDE VERKTYG
- a) **Forcera inte det strömförande verktyget. Använd korrekt verktyg för arbetet.** Det korrekta verktyget kommer att göra jobbet bättre och säkrare med den hastighet den tillverkats för.
 - b) **Använd inte verktyget om kontakten inte sätter på eller stänger av det.** Alla strömförande verktyg som inte kan kontrolleras med kontakten är farliga och måste repareras.
 - c) **Koppla från stickkontakten från strömkällan och/eller batterienheten från elverktyget innan du utför några justeringar, ändrar i tillbehören eller magasinerar elverktygen.** Sidana förebyggande säkerhetsåtgärder reducerar risken för att du startar verktyget oavsiktligt.
 - d) **Förvara verktyget som inte används utom räckhåll för barn och lit inte någon person använda verktyget som inte känner till verktyget eller dessa anvisningar.** Strömförande verktyg är farliga i händerna på utbildade användare.
 - e) **Utför underhåll på verktygen. Kontrollera**

inriktningen eller fästet för rörliga delar, defekta delar och alla andra saker som kan påverka användningen av elverktyget. Om den skadats måste elverktyget repareras före användning. Många olyckor orsakas av felaktigt underhållna elverktyg.

- f) Hill sigverktyget skarpa och rena.** Korrekt underhållna skärverktyg med skarpa egg kommer inte att köra fast lika ofta och är enklare att kontrollera.
- g) Använd elverktyget, tillbehören och verktygsbitsen etc. i enlighet med dessa anvisningar och på det sätt som avsetts för varje typ av elverktyg. Ha också i åtanke arbetsförhållandena och arbetet som skall utföras.** Använder du elverktyg för åtgärder som skiljer sig det avsedda arbetet kan det resultera i riskfyllda situationer.
- 5) ANVÄNDNING OCH SKÖTSEL AV SLADDLÖSA VERKTYG**
- a) Ladda bara med den laddare som tillverkaren anger. En laddare som passar en typ av batteripaket kan medföra en risk för brand när den används till ett annat batteripaket.**
- b) Använd elverktyg bara tillsammans med det särskilt konstruerade batteripaketet.** Användning av andra batteripaket kan medföra en risk för personskador och brand.
- c) När batteripaketet inte används ska det hållas borta från metallföremål som gem, mynt, nycklar, skruvar och andra små metallföremål som kan skapa kontakt mellan batteripaketets poler och kortsluta det.** En kortslutning kan orsaka brännskador och brand.
- d) Under olyckliga omständigheter kan vätska komma ur batteriet. Undvik kontakt. Om den kommer i kontakt med huden, skölj med vatten. Om den kommer i kontakt med ögonen, skölj rikligt med vatten och sök läkarhjälp.** Vätska som kommer ut ur batteriet kan orsaka irritation eller brännskador.
- 6) UNDERHÅLL**
- a) Låt ditt elverktyg underhållas av en kvalificerad reparatör som bara använder äkta reservdelar.** Det kommer att garantera att elverktygets säkerhet bibehålls.

VERKTYGETS SÄKERHETSVARNINGAR

- Använd hörselskydd när du använder borrhammaren.** Buller kan orsaka hörselskador.
- Använd hjälphanthandtag som följde med verktyget.** Om du förlorar kontrollen över verktyget kan det medföra personskador.
- Hill verktyget med isolerade greppytor när du utför ett arbete där sigverktyget kan komma i kontakt med dolda sladdar**

eller sin egen sladd. Kommer man i kontakt med en strömförande sladd kommer det att leda in ström i verktygets metalldelar och ge användaren en elchock.



SÄKERHETSFÖRESKRIFTER FÖR BATTERIET

- a) Ta inte isär batteriet, öppna inte heller batteriet eller sära på battericeller.**
- b) Kortslut inte batteriet. Förvara inte batteriet på ett slarvigt sätt i en låda där det kan kortsutas eller skadas av ledande material.** När batteriet inte används, håll det borta från metallobjekt, såsom pappersgem, pengar, nycklar, naglar, skruvar eller andra små metallobjekt som kan leda ström från en terminal till en annan. Om batteriterminalerna kortsluter varandra kan de förorsaka brandrisk.
- c) Exponera inte batteriet för eld eller värme. Undvik förvaring i direkt solljus.**
- d) Utsätt inte batteriet för mekanisk chock.**
- e) Om batteriet läcker, låt inte vätskan komma i kontakt med hud eller ögon. Om så ändå skulle hända, skölj med mycket vatten och sök läkarhjälp.**
- f) Sök omedelbar läkarhjälp om någon har svårt en battericell eller batteriet.**
- g) Håll batteriet rent och torrt.**
- h) Torka av batteriet om det blir smutsigt med en torr, ren trasa.**
- i) Batteriet måste laddas före användning. Använd den här bruksanvisningen för att ladda batteriet korrekt.**
- j) Låt inte batteriet stå på laddning när det inte används.**
- k) Efter lång tids användning kan det bli nödvändigt att ladda och ladda ur batteriet många gånger för att nå maximal prestanda.**
- l) Batterier fungerar bäst när de används vid normal rumstemperatur (20°C ± 5°C).**
- m) När du kasserar batteriet, se till att hålla batterier med olika elektrokemiska system ifrån varandra.**
- n) Ladda endast med laddare av varumärket Worx.** Använd ingen annan laddare än den som specifikt ska användas med det här batteriet. En laddare som passar för en viss typ av batteri kan förorsaka brandrisk vid användning tillsammans med ett annat batteri.
- o) Använd inte ett batteri som inte är avsett för användning med det här verktyget.**
- p) Håll batteriet borta från barn.**
- q) Behåll den ursprungliga bruksanvisningen för framtida användning.**
- r) Plocka ur batteriet från verktyget då det inte används.**
- s) Kasser batteriet på rätt sätt.**
- t) Blanda inte celler från olika tillverkning, kapacitet, storlek eller typ inom en enhet.**
- u) Avlägsna inte batteriet från**

originalförpackningen tills det är nödvändigt för användningen.

v) Observera plus (+) och minus (-) märkningen på batteriet och säkerställa korrekt användning.

SYMBOLER

	För att minska risken för skador måste användaren läsa bruksanvisningen
	Varning
	Använd hörselskydd
	Använd skyddsglasögon
	Använd skyddsmask
	Om det inte hanteras ordentligt kan batteriet gå in i vattencykeln och kan skada ekosystemet. Kassera ej använda batterier som osorterat kommunalt avfall.
	Får ej uppeldas
	Litiumjonbatteri, som har blivit märkt med symbolerna i samband med "separat samling" av alla batteripack och batteripaket. Det återvinns eller tas bort för att minska miljöpåverkan. Batterier kan vara skadliga för miljön och människors hälsa eftersom de innehåller skadliga ämnen.
	Uttjänta elektriska produkter får inte kasseras som hushållsavfall. Återanvänd där det finns anläggningar för det. Kontakta dina lokala myndigheter eller återförsäljare för återvinningsråd.
	Använd skyddshandskar

	Trä
	Stål
	Betong
	Plastic
	Tegelsten
	Hög hastighet
	Låg hastighet
	Verktygshållare
	Kontrollera att batteriet är borttaget innan du byter tillbehör.
	Borra utan stötar
	Hammarborring
	Mejslande



Bitrotation

LADDARENS KOMPONENTER

1. **DAMMSKYDDSLÖCK**
2. **VERKTYGSHÅLLARENS
LÅSNINGSRING**
3. **FUNKTIONSVALSRATT**
4. **ROTATIONSKONTROLL FRAMÅT OCH
BAKÅT**
5. **PÅ/AV-BRYTARE MED
VARVTALESREGLERING**
6. **DJUPMÄTARE**
7. **BATTERIPACKENS
UTLÖSNINGSKLÄMMA***
8. **BATTERIPACK***
9. **HJÄLPHANDTAG**

*Avbildat eller beskrivet tillbehör ingår delvis inte i leveransomfånget.

TEKNISKA DATA

Typ **WX380 WX380.X(3- beteckning för maskin, representant för hammare)**

		WX380 WX380.X***
Spänning		20 V \equiv Max**
Hastighet utan belastning:		0-1210 /min
Anslagsvärde		0-5400 bpm
Slagenergi		2.2J
Max. borrar- kapacitet	Stål:	13mm
	Trä:	27 mm
	betong	24 mm
Maskinens vikt (Naken verktyg)		2.6kg

**Spänning uppmätt utan belastning. Initial batterispänning är max. 20 V. Nominell spänning är 18 V.

*** X = 1-999, A-Z, M1-M9 är endast för olika kunder, det finns inga säkerhetsrelaterade förändringar mellan dessa modeller.

Kategori	Modell	Kapacitet
20V Batteripaket	WA3553	4.0Ah
	WA3760	0.4A
20V Laddning	WA3869	2.0A
	WA3880	2.0A

Vi rekommenderar att du köper tillbehör från butiken där verktygen säljs. Se tillbehörspaketet för mer information. Butikspersonal kan hjälpa dig och ge dig råd.

BULLERINFORMATION

Uppmätt ljudtryck:	$L_{pA} = 87.4$ dB(A)
Uppmätt ljudstyrka:	$L_{wA} = 98.4$ dB(A)
$K_{pA} \& K_{wA}$	3.0 dB(A)

Använd hörselskydd.

VIBRATIONSINFORMATION

Vibration totala värden fastställda enligt EN60745:

Slagborring i betong	Vibrationsutsändningsvärde $a_{h,HD} = 22.616$ m/s ²
	Osäkerhet K = 1.5 m/s ²
Mejsling	Vibrationsutsändningsvärde $a_{h,CHeq} = 18.932$ m/s ²
	Osäkerhet K = 1.5 m/s ²

Det angivna totala vibrationsvärdet kan användas för att jämföra olika verktyg med varandra samt vid en preliminär exponeringsutvärdering.

⚠ VARNING: Vibrationsvärde vid verklig användning av maskinverktyget kan skilja sig åt från det deklarerade värdet beroende på hur verktyget används och beroende på följande exempel och andra variationer om hur verktyget används:
Hur verktyget används och materialet som borrar. Verktyget är i bra skick och bra underhållet. Användning av korrekt tillbehör för verktyget och säkerställ att de är skarpa och i bra skick. Åtdragningsgraden av greppet på handtaget och om några antivibrations-tillbehör används. Och att verktyget används såsom avsett enligt dess konstruktion och dessa instruktioner.

20V Trådlös Borstfri Roterande Hammare

SV

Detta verktyg kan orsaka hand-arm vibrationsyndrom om det används på felaktigt sätt

! VARNING: För att vara korrekt bör en beräkning av exponeringsnivån under verkliga förhållanden vid användning också tas med för alla delar av hanteringscykeln såsom tiden när verktyget är avstängt och när det körs på tomgång utan att utföra något arbete. Detta kan betydligt minska exponeringsnivån över den totala arbetsperioden. Hjälp för att minimera risken för vibrationsexponering. Använd ALLTID skarpa mejslar, borrar och blad. Underhåll verktyget i enlighet med dessa instruktioner och håll det välsmort (där så behövs) Om verktyget ska användas regelbundet, investera i antivibrationsstillbehör. Planera ditt arbetsschema för att sprida ut användning av kraftigt vibrerande verktyg över flera dagar.

LADDNINGSPROCEDUR

! OBS: Innan du använder verktyget, läs noga igenom bruksanvisningen.

SÄKER ARBETSDEL

Arbetsstycken klämda med klämmor är säkrare än manuella.

ÄNDAMÅLSENLIG ANVÄNDNING

Maskinen är avsedd för slagborrning och mejsling i betong, tegel och sten. Den kan användas för mejsling i betong och kakel i de olika vinklar du behöver utan verktyg. Den är också lämplig för borrning utan slag i trä, metall, keramik och plast.

FUNKTION

ÅTGÄRD	FIGUR
Sätta i borskskär / mejsel	Se Fig. A1
Ta bort borskskär / mejsel	Se Fig. A2
Justering av Hjälpbandtaget	Se Fig. B
Justering av djupmätaren	Se Fig. C
Kontroll av batteriets laddningstillstånd OBS: Figur D1 gäller endast batteripack med batterilampor.	Se Fig. D1
Laddning av batteripaketet OBS: • Batteriet levereras oladdat. Den måste vara fulladdat innan första användningen. • Mer information finns i bruksanvisningen till laddaren.	Se Fig. D2, D3
Ta bort eller sätta i batteripaketet	Se Fig. E1, E2

Framtävänd / bakåtävänd rotationskontroll	Se Fig. F1, F2
! VARNING: Byt aldrig rotationshåll medan verktyget roterar, vänta tills det stannat.	
Kontaktlös OBS: Omkopplaren kan låsas i AV-läge (mitten).	Se Fig. F3
På/av-brytare med varvtalsreglering	Se Fig. G
Välja funktionsläge För mer information, se FUNKTIONSVAL	Se Fig. H
! VARNING: Funktionsvalsratten kan endast användas när maskinen är stilla.	
! VARNING: Förlängd användning orsakar att aluminiumytan blir het, rör inte.	
Borra utan stötar (Nyckellös SDS-chuckadapter - medföljer inte)****	Se Fig. I
Hammarborrning	Se Fig. J
Mejslande	Se Fig. K
Bitrotation (används endast för mejsling) OBS: Vrid låsmuffen för hand för att välja en lämplig bitvinkel för mejsling, vrid sedan funktionsväljarratten för att välja mejslingssymbolen "⌘". Nu kan mejslingen startas med den önskade vinkeln med denna maskin.	Se Fig. L1
Mejsling med en önskad bitvinkel	Se Fig. L2
Temperaturberoende överbelastningssskydd	/
Skydd mot djup urladdning	/

******OBS:** Den SDS-nyckelfria chuckadaptorn som visas eller beskrivs i driftstabellen eller figuren ingår ej i WX380-leveransen. Den säljs separat.

FUNKTIONSVAL

	För samtidig borrning och slag i betong, tegel och sten
---	---

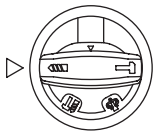
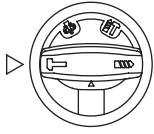
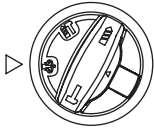
	För borrar i stål, trä och plast
	För mejsling i betong, tegel och sten
	För bitrotation

ARBETSTIPS FÖR DIN BORR

Om ditt verktyg blir för varmt, ställ in på högsta hastighet och använd det utan belastning i 2-3 minuter för att kyla av motorn. SDS-plus hårdmetall borrar ska alltid användas för betong och murverk.

När du borrar i metall använder du bara HSS-borr som inte är slitna. Gör ett rikthål först när det är möjligt innan du borrar ett hål med stor diameter.

FELSÖKNING

1. ORSAKER TILL ATT BATTERIPAKETEN VARAR OLIKA LÄNGE.

Laddningsproblem som beskrivs ovan och om batteripaketet legat lagrat och inte använts under en lång tid minskar batteriets drifttid. Detta kan åtgärdas efter flera laddningar och urladdningar genom att verktyget används och laddas upprepade gånger. Om maskinen belastas hårt, t.ex. genom att stora skruvar dras in i hårt trä, förbrukas batteriets energi snabbare än vid lätt belastning. Ladda inte batterierna vid temperaturer under 0°C eller över 30°C eftersom detta påverkar egenskaperna.

UNDERHÅLL

Ta bort pluggen från hållaren innan du gör några anpassningar, servis eller underhåll.

Ditt verktyg kräver inte extra smörjning eller underhåll, förutom rengöringen och smörjningen av SDS bitsen och adaptorn innan isättning i chucken. Det finns inga delar som kan repareras av användaren i verktyget. Använd aldrig vatten eller kemiska medel för att rengöra verktyget. Torka rent med en torr trasa. Förvara alltid verktyget på en torr plats. Håll motorns

ventileringsöppningar rena. Håll alla arbetskontroller fria från damm.

MILJÖSKYDD

 Uttjänade elektriska produkter får inte kasseras som hushållsavfall. Återanvänd där det finns anläggningar för det. Kontakta dina lokala myndigheter eller återförsäljare för återvinningsrid.

DEKLARATION OM ÖVERENSSTÄMMELSE

Vi,
POSITEC Germany GmbH
Grüner Weg 10, 50825 Cologne, Germany

Förklarar att denna produkt,
Beskrivning **20V Trådlös Borstfri Roterande Hammare** Typ **WX380 WX380.X(3-beteckning för maskin, representant för hammare)**
Funktion **Slagborring i olika material**

Uppfyller följande direktiv,
2006/42/EC
2011/65/EU&(EU)2015/863
2014/30/EU

Standarder överensstämmer med,
EN 55014-1
EN 55014-2
EN 60745-1
EN 60745-2-6

Personen som godkänts att sammanställa den tekniska filen,

Namn Marcel Filz
Adress Positec Germany GmbH, Grüner Weg 10, 50825 Cologne, Germany





2020/03/06
Allen Ding
Vice chefsingenjör, tester och certifiering
Positec Technology (China) Co., Ltd
18, Dongwang Road, Suzhou Industrial Park, Jiangsu 215123, P. R. China

20V Trådlös Borstfri Roterande Hammare

SV

OGÓLNE OSTRZEŻENIA DOTYCZĄCE BEZPIECZEŃSTWA PODCZAS PRACY Z ELEKTRONARZĘDZIAMI

 **UWAGA: Należy przeczytać wszystkie przepisy.** Błędy w przestrzeganiu następujących przepisów mogą spowodować porażenie prądem, pożar i/ lub ciężkie obrażenia ciała.

Należy dobrze przechowywać te przepisy. Użyte w dalszej części pojęcie „elektronarzędzie” odnosi się do elektronarzędzi napędzanych prądem (z kablem zasilającym) i do elektronarzędzi napędzanych akumulatorami (bez kabla zasilającego).

1. MIEJSCE PRACY

- Miejsce pracy należy utrzymywać w czystości i dobrze oświetlone.** Nieporządek i nie oświetlane zakresy pracy mogą doprowadzić do wypadków.
- Nie należy pracować tym narzędziem w otoczeniu zagrożonym wybuchem, w którym znajdują się np. łatwopalne ciecze, gazy lub pyły.** Elektronarzędzia wywołują iskry, które mogą podpalić ten pył lub parę.
- Elektronarzędzie trzymać podczas pracy z daleka od dzieci i innych osób.** Przy odwróceniu uwagi można stracić kontrolę nad narzędziem.

2. BEZPIECZEŃSTWO ELEKTRYCZNE

- Wtyczka urządzenia musi pasować do gniazda. Nie wolno zmieniać wtyczki w jakikolwiek sposób. Nie należy używać wtyczek adapterowych razem z uziemionymi narzędziami.** Niezmienione wtyczki i pasujące gniazda zmniejszają ryzyko porażenia prądem.
- Należy unikać kontaktu z uziemionymi powierzchniami jak rury, grzejniki, piece i lodówki.** Istnieje zwiększone ryzyko porażenia prądem, gdy Państwa ciało jest uziemione.
- Urządzenie należy trzymać zabezpieczone przed deszczem i wilgocią.** Wniknięcie wody do elektronarzędzia podwyższa ryzyko porażenia prądem.
- Nigdy nie należy używać kabla do innych czynności. Nigdy nie używać kabla do noszenia urządzenia za kabel, zawieszania lub do wyciągania wtyczki z gniazda. Kabel należy trzymać z daleka od wysokich temperatur, oleju; ostrych krawędzi lub ruchomych części urządzenia.** Uszkodzone lub poplątane kable zwiększają ryzyko porażenia prądem.
- W przypadku, że elektronarzędziem pracuje się na świeżym powietrzu należy używać kabla przedłużającego, który dopuszczony jest do używania na zewnątrz.** Użycie dopuszczonego do używania na zewnątrz kabla przedłużającego zmniejsza ryzyko porażenia prądem.
- Jeśli nie można uniknąć posługiwania się elektronarzędziem w miejscu o dużej wilgotności należy użyć zabezpieczonego zasilacza domowego (RCD).** Stosowanie RCD zmniejsza ryzyko porażenia prądem elektrycznym.

3. BEZPIECZEŃSTWO OSÓB

- Należy być uważnym, zważać na to co się robi i pracę elektronarzędziem rozpoczynając z rozsądkiem. Nie należy używać urządzenia gdy jest się zmęczonym lub pod wpływem narkotyków, alkoholu lub lekarstw.** Moment nieuwagi przy użyciu urządzenia może doprowadzić do poważnych obrażeń ciała.
 - Należy nosić osobiste wyposażenie ochronne i zawsze okulary ochronne.** Noszenie osobistego wyposażenia ochronnego jak maska przeciwpyłowa, nie ślizgające się buty robocze, hełm ochronny lub ochrona słuchu, w zależności od rodzaju i użycia elektronarzędzia zmniejsza ryzyko obrażeń ciała.
 - Należy zapobiec przypadkowemu uruchomieniu. Przed podłączeniem do sieci zasilającej i/lub zestawu baterii, podniesieniem urządzenia i przenoszeniem urządzenia należy sprawdzić, czy przełącznik znajduje się w pozycji wyłączenia.** W przypadku, że przy noszeniu urządzenia trzyma się palec na włączniku/wyłączniku lub włączone urządzenie podłączone zostanie do prądu, to może to doprowadzić do wypadków.
 - Zanim urządzenie zostanie włączone należy usunąć narzędzia nastawcze lub klucze.** Narzędzie lub klucz, które znajdują się w ruchomych częściach urządzenia mogą doprowadzić do obrażeń ciała.
 - Nie należy przeceniać swoich możliwości. Należy dbać o bezpieczną pozycję pracy i zawsze utrzymywać równowagę.** Przez to możliwa jest lepsza kontrola urządzenia w nieprzewidywanych sytuacjach.
 - Należy nosić odpowiednie ubranie. Nie należy nosić luźnego ubrania lub biżuterii. Włosy, ubranie i rękawice należy trzymać z daleka od ruchomych części.** Luźne ubranie, biżuteria lub długie włosy mogą zostać ujęte przez poruszające się części.
 - W przypadku, że możliwe jest zamontowanie urządzeń odsysających lub podchwytyjących należy upewnić się, czy są one właściwie podłączone i prawidłowo użyte.** Użycie tych urządzeń zmniejsza zagrożenie spowodowane pyłami.
- ## 4. STARANNE OBCOWANIE ORAZ UŻYCIE ELEKTRONARZĘDZI
- Nie należy przeciążać urządzenia. Do pracy używać należy elektronarzędzia, które jest do tego przewidziane.** Odpowiednim narzędziem pracuje się lepiej i bezpieczniej w podanym zakresie sprawności.
 - Nie należy używać elektronarzędzia, którego włącznik/wyłącznik jest uszkodzony.** Elektronarzędzie, którego nie można włączyć lub wyłączyć jest niebezpieczne i musi zostać naprawione.
 - Należy odłączyć wtykę od źródła zasilania i/lub zestawu baterii, przed wykonaniem jakichkolwiek regulacji, zmiany akcesoriów lub podczas przechowywania elektronarzędzi.** Ten środek ostrożności zapobiega niezamierzonemu włączeniu się urządzenia.
 - Nie używane elektronarzędzia należy przechowywać poza zasięgiem dzieci. Nie należy dać narzędzia do użytku osobom, które jego nie znają lub nie przeczytały tych przepisów.** Używane przez niedoświadczonych osoby elektronarzędzia są niebezpieczne.
 - Urządzenie należy pieczołowicie**

pielęgnować. Należy kontrolować, czy ruchome części urządzenia funkcjonują bez zarzutu i nie są zablokowane, czy części nie są pęknięte lub uszkodzone, co mogłoby mieć wpływ na prawidłowe funkcjonowanie urządzenia. Uszkodzone części należy przed użyciem urządzenia oddać do naprawy. Wiele wypadków spowodowanych jest przez niewłaściwą konserwację elektronarzędzi.

- f) **Narzędzia tnące należy utrzymywać ostre i czyste.** Starannie pielęgnowane narzędzia tnące z ostrymi krawędziami tnącymi zablokują się rzadziej i łatwiej się je prowadzi.
 - g) **Elektronarzędzia, osprzęt, narzędzia itd. należy używać odpowiednio do tych przepisów i tak, jak jest to przewidziane dla tego specjalnego typu urządzenia. Uwzględnić należy przy tym warunki pracy i czynność do wykonania.** Użycie elektronarzędzi do innych niż przewidziane prace może doprowadzić do niebezpiecznych sytuacji.
- 5. STARANNE UŻYTKOWANIE ELEKTRONARZĘDZI NAPĘDZANYCH AKUMULATORAMI**
- a) **Akumulatory należy ładować tylko w ładowarkach, które poleci producent.** Dla ładowarki, która nadaje się do ładowania określonych akumulatorów istnieje niebezpieczeństwo pożaru, gdy użyte zostaną inne akumulatory.
 - b) **Do elektronarzędzi należy używać jedynie przewidzianych do tego akumulatorów.** Użycie innych akumulatorów może doprowadzić do obrażeń ciała i niebezpieczeństwa pożaru.
 - c) **Nie używany akumulator należy trzymać z daleka od spinaczy, monet, kluczy, gwoździ, śrub lub innych małych przedmiotów metalowych, które mogłyby spowodować zmostkowanie kontaktów.** Zwarcie pomiędzy kontaktami akumulatora może spowodować oparzenia lub pożar.
 - d) **Przy niewłaściwym użyciu możliwe jest wydotanie się cieczy z akumulatora. Należy unikać kontaktu z nią. Przy przypadkowym kontakcie spłukać wodą. W przypadku, że ciecz dostała się do oczu należy dodatkowo skonsultować się z lekarzem.** Ciecz akumulatorowa może doprowadzić do podrażnienia skóry lub oparzeń,

6. SERWIS

- a) **Naprawę urządzenia należy zlecić jedynie kwalifikowanemu fachowcowi i przy użyciu oryginalnych części zamiennych.** To gwarantuje, że bezpieczeństwo urządzenia zostanie zachowane.

WSKAZÓWKI DOTYCZĄCE BEZPIECZEŃSTWA PRACY Z MŁOTAMI

- 1. **Używać ochrony słuchu z wiertarkami udarowymi.** Hałas może spowodować utratę słuchu.
- 2. **Używać dodatkowych uchwytów dostarczonych wraz z narzędziem.** Utrata

kontroli może spowodować obrażenia ciała.

- 3. **Podczas wykonywania pracy, gdy istnieje możliwość kontaktu narzędzia z ukrytymi przewodami, należy trzymać narzędzie za izolowane powierzchnie do chwytania.** Kontakt z przewodem pod napięciem spowoduje także przepływ prądu w odsłoniętych częściach metalowych narzędzia i porazi operatora prądem.

INSTRUKCJA BEZPIECZEŃSTWA DOTYCZĄCA MODUŁU AKUMULATORA











- a) **Nie demontuj, nie otwieraj lub nie niszczyć ogniw pomocniczych lub modułu akumulatora.**
- b) **Nie zwieraj ogniwa lub modułu akumulatora. Nie przechowuj ogniw lub modułu akumulatora w sposób bezładny w pudle lub szufladzie, gdzie mogą się wzajemnie zwrzeć lub ulec zwarceniu przez inne metalowe przedmioty.** Nie używany akumulator należy trzymać z daleka od spinaczy, monet, kluczy, gwoździ, śrub lub innych małych przedmiotów metalowych, które mogłyby spowodować zmostkowanie kontaktów. Zwarcie pomiędzy kontaktami akumulatora może spowodować oparzenia lub pożar.
- c) **Nie narażaj ogień lub modułu akumulatora na działanie ciepła lub ognia. Unikaj składowania w miejscach pod bezpośrednim działaniem światła słonecznego.**
- d) **Nie narażaj ogień lub modułu akumulatora na uderzenia mechaniczne.**
- e) **W razie wycieku z ogniwa, nie dopuść, aby płyn zetknął się ze skórą lub dostał się do oczu. Jeśli już nastąpił kontakt z płynem, przemyj skażoną powierzchnię dużą ilością wody i zwróć się o pomoc medyczną.**
- f) **Nie używaj ogniwa lub modułu akumulatora nie przeznaczanego do pracy z danym urządzeniem.**
- g) **Utrzymuj ogniwa i moduł akumulatora w czystości i w stanie suchym.**
- h) **Jeśli zaciski ogniwa lub akumulatora zostały zanieczyszczone, oczyść je czystą i suchą szmatką.**
- i) **Ogniwa pomocnicze i moduł akumulatora należy przed użyciem naładować. Zawsze używaj właściwej ładowarki i przestrzegaj instrukcji ładowania zawartej w instrukcji obsługi dostarczonej przez producenta urządzenia.**
- j) **Nie pozostawiaj modułu akumulatora na długie ładowanie, jeśli go nie używasz.**
- k) **Po dłuższym okresie składowania może być niezbędne kilkukrotne naładowanie i rozładowanie ogniw lub modułu akumulatora, aby uzyskać optymalną wydajność.**
- l) **Ogniwa pomocnicze oraz moduł**









akumulatora osiągają największą wydajność podczas pracy w normalnej temperaturze pokojowej (20°C ± 5°C).

- m) Podczas utylizacji akumulatorów należy oddzielić od siebie akumulatory o różnych systemach elektromechanicznych.
- n) Akumulatory należy ładować tylko w ładowarkach, które poleci producent. Dla ładowarki, która nadaje się do ładowania określonych akumulatorów istnieje niebezpieczeństwo pożaru, gdy użyte zostaną inne akumulatory.
- o) Nie używaj ogniwa lub modułu akumulatora nie przeznaczonego do pracy z danym urządzeniem.
- p) Trzymaj ogniwa i moduł akumulatora poza zasięgiem dzieci.
- q) Zachowaj oryginalne instrukcje produktu do wglądu.
- r) Kiedy to możliwe, wyjmuj moduł akumulatora, jeśli urządzenia się nie używa.
- s) Zużyte ogniwa i akumulatory utylizuj zgodnie z zasadami gospodarki odpadami.
- t) Nie używaj w urządzeniu ogniw różnych producentów, pojemności i wymiarów.
- u) Nie wyjmuj baterii z oryginalnego opakowania do momentu zastosowania w urządzeniu.
- v) Kieruj się poprawną biegunowością wyznaczoną za pomocą symboli plus (+) i minus (-) na baterii / akumulatorze

SYMBOLE

	Aby zmniejszyć niebezpieczeństwo odniesienia obrażeń, użytkownik powinien przeczytać podręcznik z instrukcjami
	Ostrzeżenie
	Używać ochrony słuchu
	Używać ochrony wzroku
	Używać maski przeciwpyłowej

	W przypadku niewłaściwej obsługi bateria może przedostać się do obiegu wody i spowodować uszkodzenie ekosystemu. Nie wyrzucaj zużytych baterii jako nieposortowanych odpadów komunalnych.
	Nie wrzucać do ognia
	Akumulator litowo-jonowy, który został oznaczony symbolami związanymi z "oddzielną zbiórką" wszystkich zestawów akumulatorów i akumulatorów. Następnie jest poddawany recyklingowi lub usuwany, aby zmniejszyć wpływ na środowisko. Akumulatory mogą być szkodliwe dla środowiska i zdrowia ludzkiego, ponieważ zawierają szkodliwe substancje.
	Odpady wyrobów elektrycznych nie powinny być wyrzucane razem z odpadami gospodarstwa domowego. Należy korzystać z recyklingu, jeśli istnieje odpowiednia infrastruktura. Porady dotyczące recyklingu można uzyskać u władz lokalnych lub sprzedawcy detalicznego.
	Należy zakładać okulary ochronne
	Drewno
	Metal
	Beton
	Tworzywo sztuczne
	Mur

	Wysoka prędkość obrotowa
	Niska prędkość obrotowa
	Uchwyt narzędziowy
	Przed przystąpieniem do wymiany akcesoriów upewnić się, że akumulator został wyjęty.
	Wiercenie bez udaru
	Wiercenie udarowe
	Dłutowanie
	Rotacja bitów

LISTA KOMPONENTÓW

- OSŁONA PRZECIWPYŁOWA**
- TULEJA ZACISKOWA UCHWYTU**
- POKRĘTŁO WYBORU FUNKCJI**
- PRZEŁĄCZNIK KIERUNKU OBROTÓW**
- WŁĄCZNIK / WYŁĄCZNIK ZE ZMIENNĄ REGULACJĄ PRĘDKOŚCI**
- OGRANICZNIK GŁĘBOKOŚCI**
- PRZYCISK ZWALNIANIA MODUŁU AKUMULATORA***

8. MODUŁ AKUMULATORA*

9. UCHWYT DODATKOWY

*Nie wszystkie pokazane na ilustracji akcesoria są dostarczane standardowo.

DANE TECHNICZNE

Typ **WX380 WX380.X (3- kod sprzętu, odniesienie do młot)**

		WX380 WX380.X***
Napięcie znamionowe		20 V  Max**
Prędkość znamionowa bez obciążenia		0-1210 /min
Częstotliwość ударów bez obciążenia		0-5400 bpm
Energia udaru		2.2J
Maks. Możliwości wiercenia	Stal	13mm
	Drewno	27 mm
	Beton	24 mm
Masa urządzenia (Gołe narzędzie)		2.6kg

** Napięcie mierzone bez obciążenia. Początkowe napięcie akumulatora osiąga maksymalną wartość 20 V. Napięcie nominalne wynosi 18 V.

*** X = 1-999, A-Z, M1-M9 są tylko dla różnych klientów, nie ma żadnych zmian związanych z bezpieczeństwem między tymi modelami.

Kategoria	Modelami	Pojemność
20V Akumulatorki	WA3553	4.0Ah
	WA3760	0.4A
20V Ładowarki	WA3869	2.0A
	WA3880	2.0A

Zalecamy zakup akcesoriów w sklepie, w którym sprzedawane są narzędzia. Aby uzyskać więcej informacji, zobacz pakiet akcesoriów. Personel sklepu może ci pomóc i doradzić.

20 V Bezprzewodowy Bezszcotkowy Młot Obrotowy

PL

DANE DOTYCZĄCE HAŁASU

Ważone ciśnienie akustyczne	$L_{pA} = 87.4 \text{ dB(A)}$
Ważona moc akustyczna:	$L_{WA} = 98.4 \text{ dB(A)}$
K_{pA} & K_{WA}	3.0 dB(A)

Używać ochrony słuchu.

INFORMACJE DOTYCZĄCE DRGAŃ

Łączna wartość drgań (suma wektora triax) określona według normy EN 60745:

Wiercenie z funkcją młota w betonie	Wartość emisji wibracji $a_{h,HD} = 22.616 \text{ m/s}^2$
	Niepewność $K = 1.5 \text{ m/s}^2$
Dłutowanie	Wartość emisji wibracji $a_{h,ChEq} = 18.932 \text{ m/s}^2$
	Niepewność $K = 1.5 \text{ m/s}^2$

Zadeklarowana całkowita wartość wibracji może być wykorzystana do porównania jednego narzędzia z innym oraz może być użyta we wstępnej ocenie narażenia.

OSTRZEŻENIE: Wartość emisji wibracji w czasie rzeczywistego używania elektronarzędzia może się różnić od zadeklarowanej, w zależności od sposobu używania narzędzia w następujących przykładach i innych sposobach używania narzędzia: Jak używane jest narzędzie oraz, czy materiał jest cięty czy wiercony. Czy narzędzie jest w dobrym stanie i czy jest prawidłowo konserwowane. Czy używane są prawidłowe akcesoria narzędzia i czy narzędzie jest właściwie naostrzone oraz w dobrym stanie. Czy dokręcone są szczęki na uchwycie i czy używane są jakiegokolwiek akcesoria antywibracyjne. Oraz, czy narzędzie jest używane zgodnie z przeznaczeniem i według instrukcji.

Nieprawidłowe prowadzenie tego narzędzia może spowodować syndrom wibracji rąk

OSTRZEŻENIE: W szczególności, oszacowanie poziomu ekspozycji w rzeczywistych warunkach używania powinno brać także pod uwagę wszystkie elementy cyklu działania, takie jak czasy wyłączenia narzędzia i czas bezczynności, ale nie rzeczywiste wykonywaną pracę. Może to znacznie zmniejszyć poziom ekspozycji w całym okresie pracy. Pomoc w minimalizacji narażenia na wibracje. Należy ZAWSZE używać ostrych dłut, wiertel i ostrzy

Narzędzie należy konserwować zgodnie z instrukcjami i prawidłowo smarować (w odpowiednich miejscach) Jeśli narzędzie jest używane regularnie należy zakupić akcesoria antywibracyjne. Należy zaplanować harmonogram pracy w celu rozłożenia używania narzędzi wytwarzających wysoki poziom drgań na kilka dni.

INSTRUKCJA OBSŁUGI



UWAGA: Przed użyciem narzędzia należy uważnie przeczytać instrukcję.

BEZPIECZNY ROBÓT

Elementy mocowane za pomocą zacisków są bezpieczniejsze niż ręczne

UŻYTKOWANIE ZGODNIE Z PRZEZNACZENIEM



Urządzenie przeznaczone jest do wiercenia udarowego i kucia w betonie, ceglach i kamieniu. Można również użyć do kucia/dłutowania w betonie i płytkach pod różnym kątem, bez dodatkowych narzędzi. Nadaje się również do wiercenia w drewnie, metalach, ceramice i tworzywach sztucznych, bez efektów ubocznych.

OBSŁUGA

DZIAŁANIE	RYSUNEK
Wkładanie wiertel / dłutowanie	Patrz Rys A1
Wymijowanie wiertel / dłutowanie	Patrz Rys A2
Uchwyt dodatkowy	Patrz Rys B
Regulacja ogranicznika głębokości	Patrz Rys C
Sprawdzanie stanu naładowania akumulatora UWAGA: Fig. D1 dotyczy wyłącznie akumulatora wyposażonego w kontrolkę świetlną.	Patrz Rys D1
Ładowanie akumulatora UWAGA: <ul style="list-style-type: none">Akumulator jest dostarczany w rozładowanym stanie. Przed pierwszym użyciem należy doładować.Więcej szczegółów znajduje się w instrukcji obsługi ładowarki.	Patrz Rys D2, D3
Demontaż i montaż akumulatora	Patrz Rys E1, E2
Sterowanie kierunkiem obrotów OSTRZEŻENIE! Nigdy nie należy zmieniać kierunku obrotów, gdy narzędzie wciąż się obraca. Należy poczekać aż się zatrzyma.	Patrz Rys F1, F2

20 V Bezprzewodowy Bezsztotkowy Młot Obrotowy

PL

Przełącznik blokady UWAGA: Spust przełącznika można zablokować w pozycji wyłączonej (środkowej).	Patrz Rys F3
Włącznik / wyłącznik ze zmienną regulacją prędkości	Patrz Rys G
Wybór trybu funkcji Więcej szczegółów znajduje się w rozdziale WYBÓR FUNKCJI	Patrz Rys H
 OSTRZEŻENIE: Pokrętko wyboru funkcji może być uruchamiane tylko podczas postoju urządzenia.	
 OSTRZEŻENIE: Dłuższe używanie powoduje rozgrzanie się aluminiowej obudowy, nie dotykać.	
Wiercenie bez udaru (Bezkluczowy adapter uchwytu SDS - sprzedawane osobno)****	Patrz Rys I
Wiercenie udarowe	Patrz Rys J
Dłutowanie	Patrz Rys K
Rotacja bitów (używać wyłącznie do dłutowania) UWAGA: Aby wybrać odpowiedni kąt dłutowania ręcznie przekręcić zamknięcie i następnie przekręcić pokrętko do wyboru funkcji, wybrać symbol "T" - dłutowanie. Teraz można z urządzeniem rozpocząć dłutowanie pod wymaganym kątem.	Patrz Rys L1
Kucie pod wymaganym kątem	Patrz Rys L2
Zabezpieczenie przed przeciążeniem zależne od temperatury	/
Zabezpieczenie przed głębokim rozładowaniem	/

******UWAGA:** Adapter z uchwytem wiertarskim SDS, przedstawiony lub opisany w tabeli lub na stole operacyjnym, nie jest objęty dostawą WX380. Jest sprzedawany osobno.

WYBÓR FUNKCJI

	Wiercenie z udarem – beton, cegły, kamień
--	---

	Wiercenie w stali, drewnie i tworzywach sztucznych
	Dłutowanie w betonie, cegle i kamieniu
	Obracanie bitów

PORADY DOTYCZĄCE WIERTARKI

Jeśli narzędzie zbytnio się nagrzeje, ustawić prędkość na maksimum i pozwolić na 2-3 minutową pracę urządzenia bez obciążenia, aby schłodzić silnik. W przypadku betonu i muru należy zawsze używać wiertła SDS-plus z węglika wolframu. Do wiercenia w metalu należy używać tylko wiertła w dobrym stanie ze stali szybkoobrotowej. Podczas używania krótkich wkrętek należy zawsze używać uchwytu magnetycznego. Tam gdzie to możliwe, należy stosować otwór pilotujący przed wierceniem otworu o większej średnicy.

ROZWIĄZYWANIE PROBLEMÓW

1. PRZYCZYNY RÓŻNYCH CZASÓW ROBOCZYCH AKUMULATORÓW

Problemy z ładowaniem opisane powyżej oraz długa przerwa w użytkowaniu akumulatorów spowodują skrócenie czasu pracy akumulatorów. Można to naprawić po kilku cyklach ładowania i rozładowywania, ładując wiertarkę i używając jej do pracy. Ciężkie warunki pracy, takie jak duże wkręty wkręcane w twarde drewno, spowodują szybsze wyczerpywanie się akumulatorów niż podczas pracy w lżejszych warunkach. Nie należy ładować akumulatorów temperaturze poniżej 0°C oraz powyżej 30°C, gdyż zmniejszy to wydajność.

KONSERWACJA

Przed przystąpieniem do jakiegokolwiek regulacji, serwisowania lub konserwacji należy wyjąć akumulator.

Narzędzie to nie wymaga żadnego dodatkowego smarowania czy konserwacji, z wyjątkiem czyszczenia i smarowania bitów i adapterów SDS przed włożeniem do uchwytu. W narzędziu nie ma żadnych części, które wymagałyby serwisowania przez użytkownika. Nigdy nie należy używać wody czy środków czyszczących do czyszczenia narzędzia z napędem elektrycznym. Czyścić suchą szmatką. Zawsze należy przechowywać narzędzie w suchym miejscu. Utrzymywać w czystości otwory wentylacyjne silnika. Utrzymywać wszystkie urządzenia sterujące w czystości. Jeśli uszkodzony zostanie przewód zasilający, aby uniknąć niebezpieczeństwa powinien zostać wymieniony przez producenta, przedstawiciela serwisu lub inną wykwalifikowaną osobę.

OCHRONA ŚRODOWISKA



Odpady wyrobów elektrycznych nie powinny być wyrzucane razem z odpadami gospodarstwa domowego. Należy korzystać z recyklingu, jeśli istnieje odpowiednia infrastruktura. Porady dotyczące recyklingu można uzyskać u władz lokalnych lub sprzedawcy detalicznego.

DEKLARACJA ZGODNOŚCI

My,
POSITEC Germany GmbH
Grüner Weg 10, 50825 Cologne, Germany

Deklarujemy, że produkt,
Opis **20 V Bezprzewodowy Bezszcotkowy Młot Obrotowy**
Typ **WX380 WX380.X (3- kod sprzętu, odniesienie do młot)**
Funkcja **Kucie udarowe w różnych materiałach**

Jest zgodny z następującymi dyrektywami:

2006/42/EC
2011/65/EU&(EU)2015/863
2014/30/EU

Normy są zgodne z
EN 55014-1
EN 55014-2
EN 60745-1
EN 60745-2-6

Osoba upoważniona do kompilacji pliku technicznego,
Nazwa Marcel Filz
Adres Positec Germany GmbH
Grüner Weg 10, 50825 Cologne, Germany



89

2020/03/06
Allen Ding
Zastępca głównego inżyniera, testowanie i certyfikacja
Positec Technology (China) Co., Ltd
18, Dongwang Road, Suzhou Industrial
Park, Jiangsu 215123, P. R. China

ОБЩИ ПРЕДУПРЕЖДЕНИЯ ЗА БЕЗОПАСНОСТ НА ЕЛЕКТРИЧЕСКИ ИНСТРУМЕНТИ

! **ПРЕДУПРЕЖДЕНИЕ** Прочетете всички предупреждения за безопасност и всички инструкции. Неспазването на предупрежденията и инструкциите може да доведе до токов удар, пожар и/или сериозни наранявания.

Запазете всички предупреждения и инструкции за бъдеща справка.

Терминът „електрически инструмент“ в предупрежденията се отнася за електрически инструмент с мрежово захранване (кабелен) или електрически инструмент с акумулаторно захранване (безкабелен).

- 1) **Безопасност на работното място**
 - a) **Пазете работното място чисто и добре осветено.** Разхвърляните или тъмни места предразполагат към злополуки.
 - b) **Да не се работи с електрически инструменти в експлозивни атмосфери, като в присъствие на запалими течности, газове или прах.** Електрическите инструменти създават искри, които могат да запалят праха или парите.
 - v) **Да се държат децата и околните настрана по време на работа с електрически инструмент.** Разсейванията могат да ви принудят да загубите контрол.
- 2) **Електробезопасност**
 - a) **Щепселите на електрическите инструменти трябва да отговарят на контакта. Да не се видоизменя щепселът по какъвто и да било начин. Да не се използва каквито и да било адаптерни щепсели със заземени (замасени) електрически инструменти.** Невидоизменените щепсели и отговарящите контакти намаляват риска от токов удар.
 - b) **Да се избягва контакт на тялото със заземени или замасени повърхности като тръби, радиатори, кухненски печки и хладилници.** Има увеличен риск от токов удар, ако тялото ви е заземено или замасено.
 - v) **Да не се излагат електрическите инструменти на дъжд или мокри условия.** Проникващата в един електрически инструмент вода увеличава риска от токов удар.
 - г) **Да не се използва захранващият кабел за други цели. Никога да не се използва кабелът за носене, теглене или дърпане на щепсела на електрическия инструмент. Кабелът да не се пазят от топлина, масла, остри ръбове или движещи се части.** Повредените или оплетени кабели увеличават риска от токов удар.
 - д) **При работа с електрически инструменти на открито да се използва удължителен кабел, подходящ за употреба на открито.**

Употребата на кабел, подходящ за употреба на открито, намалява риска от токов удар.

- e) **Ако не може да се избегне работата с електрически инструмент във влажно място, да се използва защитено от устройство за остатъчен ток (УОТ) захранване.** Употребата на УОТ намалява риска от токов удар.
- 3) **Лична безопасност**
 - a) **Бъдете нащрек, гледайте какво правите и влагайте разум при работа с електрическия инструмент. Не използвайте електрически инструмент, когато сте уморени или под въздействието на лекарства, алкохол или лечение. Момент невнимание при работа с електрически инструменти може да доведе до сериозно лично нараняване.**
 - b) **Използвайте лични предпазни средства. Винаги да се носят предпазни средства за очите.** Предпазни средства като противопрахова маска, предпазни обувки, каска или слухова защита, използвани за съответните условия, намаляват личните наранявания.
 - v) **Да се предотвратява случайно пускане. Уверявайте се, че превключвателят е в изключено положение преди свързване към захранващия източник и/или акумулаторната батерия, вземане или пренасяне на инструмента.** Пренасянето на електрически инструмент с пръст на превключвателя или захранването на електрически инструменти с включен превключвател предизвиква злополуки.
 - г) **Да се сваля всякакъв ключ за настройка или гаечен ключ преди включване на електрическия инструмент.** Прикачен към въртяща се част на електрическия инструмент гаечен ключ или ключ за настройка може да доведе до лично нараняване.
 - д) **Не се протягайте. Поддържайте правилна стойка на краката и равновесие постоянно.** Това позволява по-добър контрол на електрическия инструмент в неочаквани ситуации.
 - e) **Обличайте се подходящо. Не носете висящо работно облекло или украшения.** Пазете косата, облеклото и ръкавиците далеч от движещи се части. Висящите дрехи, бижутерия или дълги коси могат да бъдат захванати от движещи се части.
 - ж) **Ако са ви предоставени уреди за събиране на прах и близо до вас има съоръжения за складиране на прах, погрижете се те да бъдат правилно свързани и използвани.** Употребата на прахоуловители може да намали опасностите, свързани с прах.
 - 4) **Използване и грижи за електрическите инструменти**
 - a) **Не насилвайте електрическия инструмент. Използвайте правилния инструмент за вашата цел.** Точният инструмент ще свърши работата по-добре и по-безопасно с номиналните данни, за които е конструиран.

- б) Да не се използва електрическият инструмент, ако преключвателят не го включва и изключва. *Всеки електрически инструмент, който не може да се управлява с преключвателя, е опасен и трябва да се ремонтира.*
- в) Изваждайте щепсела от захранващия източник и/или акумулаторната батерия от електрическия инструмент преди да правите всякакви настройки, смяна на принадлежности или съхраняване на електрическите инструменти. *Такива превантивни предпазни мерки намаляват риска от случайно пускане на електрическия инструмент.*
- г) Неработещите електрически инструменти да се съхраняват далеч от достъпа на деца и да не се позволява на лица, непознати с електрическия инструмент или тези инструкции, да работят с електрическия инструмент. *Електрическите инструменти са опасни в ръцете на необучени потребители.*
- д) Поддържайте електрическите инструменти. Да се проверява за разцентроване или притягане на движещите се части, счупване на части и всякакво друго условие, което може да се отрази на работата на електрическия инструмент. Ако има повредени, електрическият инструмент да се ремонтира преди употреба. *Много злополуки се причиняват от лошо поддържани електрически инструменти.*
- е) Да се поддържат режещите инструменти остри и чисти. *Правилно поддържаните режещи инструменти с остри режещи ръбове засядат по-малко и са по-лесни за контрол.*
- ж) Електрическият инструмент, принадлежностите и накрайниците на инструмента да се използват в съответствие с тези инструкции, като се отчитат работните условия и извършваната работа. *Употребата на електрическия инструмент за операции, различни от тези по предназначение, би могла доведе до опасна ситуация.*
- 5) Използване и грижи за батерията на инструмента
- а) Да се зарежда само с посоченото от производителя зарядно устройство. *Зарядно устройство, което е подходящо за един тип акумулаторна батерия, може да създаде риск от пожар, когато се използва с друга акумулаторна батерия.*
- б) Да се използват електрическите инструменти само със специално предназначени акумулаторни батерии. *Употребата на всякакви други акумулаторни батерии може да създаде риск от нараняване и пожар.*
- в) Когато батерията не е в употреба, я съхранявайте далече от други метални предмети като кламери, монети, ключове, пирони, винтове или други дребни метални предмети, които могат свържат единия полюсен извод с другия. *Оксявяването на полюсите изводи на*

батерията може да причини изгаряния или пожар.

- г) **В неблагоприятни условия от батерията може да протече течност. Избягвайте контакт. Ако възникне случайния контакт, да се промие с вода. Ако в очите попадне течност, да се потърси допълнително медицинска помощ.** *Изпусканата от батерията течност може да причини възпаления или изгаряния.*
- 6) Обслужване
- а) **Сервизното обслужване на вашия електроинструмент трябва да се извършва само от квалифицирано лице, като се използват само оригинални резервни части. С това ще се гарантира поддържането на безопасността на електрическия инструмент.**

ПРЕДУПРЕЖДЕНИЯ ЗА БЕЗОПАСНОСТ НА ЧУКА

1. Да се носят антифони. *Излагането на шум може да причини загуба на слуха.*
2. Да се използват спомогателните ръкохватки, ако има доставени такива с инструмента. *Загубата на контрол може да причини лично нараняване.*
3. Дръжте електрическите инструменти за изолираните повърхности за хващане при извършване на операция, при която режещият инструмент може да се допре до скрити проводници. *Режещ инструмент, допиращ проводник под напрежение, може да го прехвърли към оголените метални части на електрическия инструмент и да предизвика токов удар на работника.*

ПРЕДУПРЕЖДЕНИЯ ЗА БЕЗОПАСНОСТ ЗА АКУМУЛАТОРНАТА БАТЕРИЯ









- а) **Не разглобявайте, не отваряйте и не нарязвайте клетките или акумулаторната батерия.**
- б) **Не свързвайте накъсо акумулаторна батерия. Не съхранявайте акумулаторните батерии случайно в кутия или чекмедже, където те могат да се окъсят помежду си или от проводящи материали.** *Когато акумулаторната батерия не е в употреба, я съхранявайте далеч от други метални предмети като кламери, монети, ключове, пирони, винтове или други дребни метални предмети, които могат свържат единия полюсен извод с другия. Оксявяването на полюсите изводи на батерията може да причини изгаряния или пожар.*

- в) Не излагайте акумулаторната батерия на топлина или огън. Избягвайте съхранение на пряка слънчева светлина.
- г) Не подлагайте акумулаторната батерия на механичен удар.
- д) В случай на теч от акумулаторната батерия не позволявайте на течността да влезе в контакт с кожата или очите. В случай на контакт измийте засегнатата област с обилно количество вода и потърсете медицинска помощ.
- е) Незабавно да се потърси медицинска помощ, ако са погълнати клетка или акумулаторна батерия.
- ж) Пазете акумулаторната батерия чиста и суха.
- з) Избърсвайте полюсните изводи на акумулаторната батерия с чиста суха кърпа, ако те се замърсят.
- и) Преди употреба акумулаторната батерия трябва да бъде зареждана. Винаги правете справка с тази инструкция и използвайте правилната процедура за зареждане.
- к) Не дръжте акумулаторната батерия на заряд, когато не се използва.
- л) След продължителен период на съхранение може да се наложи зареждане и разреждане на акумулаторната батерия няколко пъти за получаване на максимални експлоатационни показатели.
- м) Акумулаторната батерия отдава най-добрите си експлоатационни показатели, когато работи при нормална стайна температура ($20^{\circ}\text{C} \pm 5^{\circ}\text{C}$).
- н) Когато изхвърляте акумулаторни батерии, дръжте батериите от различни електрохимични системи отделно една от друга.
- о) Зареждайте само със зарядното устройство, посочено от Worx. Не използвайте друго зарядно устройство освен специално предназначено за използване с оборудването. Зарядно устройство, което е подходящо за един тип акумулаторна батерия, може да създаде риск от пожар, когато се използва с друга акумулаторна батерия.
- п) Не използвайте акумулаторна батерия, която не е предназначена за използване с оборудването.
- р) Пазете акумулаторната батерия далеч от деца.
- с) Запазете оригиналната литература на изделието за бъдещи справки.
- т) Изваждайте акумулаторната батерия от оборудването, когато не се използва.
- у) Изхвърлете я по подходящ начин.
- ф) Не смесвайте клетки от различно производство, капацитет, размер или тип в устройството.
- х) Не изваждайте батерията от



оригиналната ѝ опаковка, докато е необходима за употреба.

- ц) Спазвайте обозначенията плюс (+) и минус (-) на батерията и се уверете, че се използват правилно.

СИМВОЛИ

	За да намали риска от нараняване, потребителят трябва да прочете ръководството с инструкции
	Предупреждение
	Да се носят средства за защита на слуха
	Да се носят предпазни средства за очите
	Да се носи противопрахова маска
	Батериите може да влязат в кръговрата на водата, ако бъдат изхвърлени неправилно, което може да е опасно за екосистемата. Не изхвърляйте батерии като несортирани домакински отпадъци.
	Да не се изгаря
 Li-Ion	Li-Ion батерия Този продукт е маркиран със символ, свързан с „разделното събиране“ на всички пакети батерии. Впоследствие той ще бъде рециклиран или разглобен, за да се намали въздействието върху околната среда. Пакетите батерии може да бъдат опасни за околната среда и за човешкото здраве, тъй като съдържат опасни съставки.
	Отпадъчните електрически изделия не трябва да бъдат изхвърляни заедно с битовите отпадъци. Молим да ги рециклирате, когато съществуват съществуващи съоръжения за това. Консултирайте се с местните власти или търговци на дребно относно съвети за рециклиране.

	Носете предпазни ръкавици.
	Дървесина
	Стомана
	Бетон
	ПЛАСТМАСОВ
	Тухлен зид
	Високи обороти
	Ниски обороти
	Държач на инструменти
	Проверявайте дали батерията е извадена преди смяна на принадлежности.
	Пробиване без ударно въздействие
	Ударно пробиване

	Секач
	Завъртане на инструмента

СПИСЪК НА КОМПОНЕНТИТЕ

1. ПРОТИВОПРАХОВА КАПАЧКА
2. ФИКСИРАЩА ВТУЛКА НА ДЪРЖАЧА НА ИНСТРУМЕНТИ
3. РЕГУЛАТОР ЗА ИЗБОР НА ФУНКЦИЯ
4. КОПЧЕ ЗА УПРАВЛЕНИЕ ВЪРТЕНЕ НАПРЕД И НАЗАД
5. КЛЮЧ ЗА ВКЛ./ИЗКЛ. С РЕГУЛИРАНЕ НА ПРОМЕНЛИВА СКОРОСТ
6. МЯРКА ЗА ДЪЛБОЧИНА
7. БУТОН ЗА ОСВОБОЖДАВАНЕ НА АКУМУЛАТОРНАТА БАТЕРИЯ *
8. АКУМУЛАТОРНА БАТЕРИЯ *
9. ДОПЪЛНИТЕЛНА РЪКОХВАТКА

* Не всички илюстрирани или описани принадлежности се включват в стандартна доставка.

ТЕХНИЧЕСКИ ДАННИ

Тип **WX380 WX380.X** (3 - обозначение на машини, представители на верижни триони)

	WX380 WX380.X***
Напрежение	20 V  Max**
Обороти без товар	0-1210 /min
Честота на ударите	0-5400 bpm
Енергия на ударите	2.2J

Максимален капацитет за пробиване	Стомана	13mm
	Дървесина	27 mm
	бетон	24 mm
Тегло на машината (без приставки)		2.6kg

**Напрежение, измерено без натоварване.
Първоначалното напрежение на батерията достига максимум 20 волта. Номиналното напрежение е 18 волта.

*** X=1-999, A-Z, M1-M9 просто се използват за различни клиенти, но няма разлики в моделите, които да засягат безопасността

Категория	Модел	Капацитет
Батерия 20V	WA3553	4.0Ah
Зарядно устройство 20V	WA3760	0.4A
	WA3869	2.0A
	WA3880	2.0A

Препоръчваме да закупвате Вашите аксесоари от същия магазин, от който сте закупили инструмента. Вижте опаковката на аксесоара за повече подробности. Персонала на магазина може да Ви помогне и посъветва.

ИНФОРМАЦИЯ ЗА ШУМ

A-претеглено звуковото налягане	$L_{pA} = 87.4 \text{ dB(A)}$
A-претеглена звукова мощност	$L_{WA} = 98.4 \text{ dB(A)}$
$K_{pA} \& K_{WA}$	3.0 dB(A)

Да се носят средства за защита на слуха.

ИНФОРМАЦИЯ ЗА ВИБРАЦИИ

Общи стойности за вибрации (векторна сума по трите оси) в съответствие с EN 60745

Ударно пробиване в бетон	Стойност за емисии на вибрации $a_{h,HD} = 22.616 \text{ m/s}^2$
	Неопределеност $K=1.5 \text{ m/s}^2$

СЕКАЧ	Сумарна стойност на вибрациите $a_{h,ChEq} = 18.932 \text{ m/s}^2$
	Неопределеност $K = 1.5 \text{ m/s}^2$

Декларираната обща стойност за вибрации може да бъде използвана за сравняване на един инструмент с друг и също така като предварителна оценка на експозицията.

! **ПРЕДУПРЕЖДЕНИЕ:** Стойността за емисии на вибрации по време на действителната употреба на електрическия инструмент може да се различава от декларираната в зависимост от начините, по които се използва инструментът от примерите по-долу и останалите варианти за употреба на инструмента:

Как се използват инструментът и материалите, които се режат.

Инструментът е в добро състояние и добре поддържан

Използване на правилната принадлежност за инструмента и гарантиране, че е остра и в добро състояние.

Стегнатост на ръкохватката на дръжките и дали се използват антивибрационни принадлежности. И че инструментът се използва по предназначение съгласно неговата конструкция и тези инструкции.

Този инструмент може да доведе до синдром на вибрации, предавани на системата ръка-рамо, ако неговата употреба не се управлява адекватно.

! **ПРЕДУПРЕЖДЕНИЕ:** За да бъдем точни, оценката на нивото на експозиция в действителни условия на употреба следва също така да отчети всички части на работния цикъл, като например времето, когато инструментът е изключен и когато той работи на празен ход, но всъщност не върши работа. Това може значително да намали нивото на излагане на въздействието им за целия период на работа.

Спомага за свеждане до минимум на риска от излагане на вибрации.

ВИНАГИ използвайте остри длета, свредла и ножове. Поддържайте инструмента в съответствие с тези инструкции и го дръжте добре смазан (където е уместно)

Ако инструментът ще се използва редовно, тогава инвестирайте в антивибрационни принадлежности. Планирайте работния си график, за да разпределяте използването на инструменти с високи вибрации през няколко дни.

ИНСТРУКЦИИ ЗА ЕКСПЛОАТАЦИЯ

! **ЗАБЕЛЕЖКА:** Прочетете внимателно книжката с инструкции, преди да използвате

инструмента.

ОБЕЗОПАСЯВАНЕ НА ДЕТАЙЛА

Детайл, който е фиксиран с устройства за стягане се държи много по-безопасно, отколкото с ръка.

ПРЕДНАЗНАЧЕНИЕ

Машината е предназначена за ударно пробиване в бетон, тухли и камък. Тя е подходяща също така за безударно пробиване в дърво, метал, керамика и пластмаси. Машините с електронно управление и въртене надясно/наляво са подходящи и за завинтване.

ФУНКЦИОНИРАНЕ

Действие	Фигура
Поставяне на свредло/секач	Вижте фиг. А1
Отстраняване на свредло/секач	Вижте фиг. А2
Регулиране на допълнителната ръкохватка	Вижте фиг. В
Регулиране на мярката за дълбочина	Вижте фиг. С
Проверка на заряда на батерията ЗАБЕЛЕЖКА: Фиг. D1 се отнася само за пакета батерии със светлинен индикатор за батерията.	Вижте фиг. D1
Заредждане на пакета батерии ЗАБЕЛЕЖКА: <ul style="list-style-type: none">Батерията се изпраща незаредена. Тя трябва да бъде напълно заредена преди първа употреба.Повече подробности може да намерите в ръководството за употреба на зарядното устройство.	Вижте фиг. D2, D3
Поставяне или отстраняване на пакета батерии	Вижте фиг. E1, E2
Настройване на въртене напред и назад ⚠ ПРЕДУПРЕЖДЕНИЕ: Никога не променяйте посоката на въртене, когато патронникът се върти, а изчакайте докато спре!	Вижте фиг. F1, F2
Заклучване ЗАБЕЛЕЖКА: Спусъкът на ключа може да бъде заключен в изключено (централно) положение.	Вижте фиг. F3
Ключ за вкл./изкл. с регулиране на променлива скорост	Вижте фиг. G

Избиране на режим на работа
За повече подробности вижте
ИЗБОР НА ФУНКЦИЯ

⚠ ПРЕДУПРЕЖДЕНИЕ:
Регулаторът за избор на функция може да бъде задействан само при спрена машина.

⚠ ПРЕДУПРЕЖДЕНИЕ:
При продължителна употреба алуминиевият корпус ще се нагорещи, не го докосвайте.

Вижте фиг. H

Пробиване (SDS адаптер за безключов патронник – не е включен в комплекта) ****

Вижте фиг. I

Ударно пробиване

Вижте фиг. J

Секач

Вижте фиг. K

Завъртане на инструмента (използва се само за секача)
ЗАБЕЛЕЖКА: Завъртете заключващата втулка на ръка, за да изберете подходящ ъгъл на инструмента за сечене, след което завъртете регулатора за избор на функция, за да изберете символа секач „“. Сега можете да започнете да сечете с желания ъгъл с тази машина.

Вижте фиг. L1

Сечене с изискван ъгъл на инструмента.

Вижте фиг. L2

Защита от претоварване в зависимост от температурата

/

Защита против пълно разреждане

/

*** **Забележка:** SDS адаптерът за безключов патронник, илюстриран или описан в таблицата за функциониране или фигурите, не е включен в доставката на WX380. Той се продава отделно.

ИЗБОР НА ФУНКЦИЯ

	За едновременно пробиване и удряне на бетон, тухла и камък
	За пробиване в стомана, дърво и пластмаса
	За сечене на бетон, тухла и камък
	За завъртане на инструмента

по-леките условия на работа. Не презареждайте акумулаторната батерия при температури под 0 °C и над 40 °C, тъй като това ще повлияе на нейните експлоатационни показатели.

ПОДДРЪЖКА

Изважайте акумулаторната батерия от инструмента, преди да извършвате каквато и да било настройки, обслужване или поддръжка.

Вашият електрически инструмент не се нуждае от допълнително смазване или поддръжка, с изключение на почистването и смазването на SDS свредлата и адаптерите преди поставянето им в патронника. Във вашия електрически инструмент няма части, които могат да бъдат обслужвани от потребителя. Никога не използвайте вода или химически почистващи препарати за почистване на електрическия инструмент. Избърсвайте със суха кърпа. Винаги съхранявайте електрическия инструмент на сухо място. Пазете вентилационните отвори на двигателя чисти. Поддържайте всички органи за управление без прах. Понякога може да виждате искри през вентилационните отвори. Това е нормално и няма да повреди електрическия инструмент.

ОПАЗВАНЕ НА ОКОЛНАТА СРЕДА

 Отпадъчните електрически изделия не трябва да бъдат изхвърляни заедно с битовите отпадъци. Молим да ги рециклирате, когато съществуват съоръжения за това. Консултирайте се с местните власти или търговци на дребно относно съвети за рециклиране.

РАБОТНИ СЪВЕТИ ЗА ВАШИЯ ИНСТРУМЕНТ

Ако вашият електрически инструмент прегрява, задавайте оборотите на максимум и не работете в течение на 2–3 минути за охлаждане на двигателя. За бетон и зидария трябва винаги да бъдат използвани свредла SDS-plus от волфрамов карбид. При пробиване в метал да се използват само свредла от бързорезна стомана в добро състояние. Да се използва, когато е възможно, пилотен отвор преди пробиване на отвор с голям диаметър.

РЕШАВАНЕ НА ПРОБЛЕМИ

1. ПРИЧИНИ ЗА РАЗЛИЧНИ ВРЕМЕНА ЗА ЕКСПЛОАТАЦИЯ НА АКУМУЛАТОРНАТА БАТЕРИЯ

Проблемите с времето за зареждане, както е описано по-горе, и ако не сте използвали една батерия в течение на продължителен период от време, намаляват времето за експлоатация на акумулаторната батерия. Това може да бъде коригирано след няколко операции по зареждане и разреждане чрез зареждане и работа с винтоверта. Тежките условия на работа, като работа с големи винтове в твърда дървесина например, използват енергията от акумулаторната батерия по-бързо от

**Безжичен безчетков
ротационен чук 20V**

BG

ДЕКЛАРАЦИЯ ЗА СЪОТВЕТСТВИЕ

Ние,
POSITEC Germany GmbH
Grüner Weg 10, 50825 Cologne, Germany

декларираме, че изделието
описание **Безжичен безчетков ротационен
чук 20V**
Тип **WX380 WX380.X (3 - обозначение на
машини, представители на чукове)**
функция **Ударно пробиване на различни
материали**

В съответствие със следните Директиви
2006/42/EC
2011/65/EU&(EU)2015/863
2014/30/EU

Стандартите съответстват на
EN 55014-1
EN 55014-2
EN 60745-1
EN 60745-2-6

Упълномощено лице за съставяне на техническия
паспорт.

Име Марсел Филц
Адрес Positec Germany GmbH Grüner Weg
10, 50825 Cologne, Germany



2020/03/06
Allen Ding
Зам. гл. инженер по изпитване и сертифициране
Positec Technology (China) Co., Ltd
18, Dongwang Road, Suzhou Industrial

ELEKTROMOS KÉZISZERSZÁMOK BIZTONSÁGOS HASZNÁLATÁVAL KAPCSOLATOS ÁLTALÁNOS FIGYELMEZTETÉSEK

 **FIGYELEM:** Olvasson el minden biztonsági figyelmeztetést és valamennyi utasítást. A figyelmeztetések és utasítások figyelmen kívül hatása áramütést, tüzet és/ vagy súlyos sérülést eredményezhet.

Őrizzen meg minden figyelmeztetést és utasítást, a jövőben szüksége lehet ezekre. A figyelmeztetésekben használatos "elektromos kéziszerszám" kifejezés az ön hálózatról üzemeltetett (vezetékes) elektromos kéziszerszámára vagy akkumulátoros (vezeték nélküli) elektromos kéziszerszámára vonatkozik.

1. A MUNKATERÜLET BIZTONSÁGA

- a) **A munkaterületet tartsa tisztán és jól megvilágítva.** A zsúfolt vagy sötét munkaterület balesetveszélyt okozhat.
- b) **Ne üzemeltessen elektromos kéziszerszámot robbanékony légkörben, például gyúlékony folyadékra, gázok vagy por jelenléte mellett.** Az elektromos kéziszerszámok használatát során szikrák keletkeznek, amelyek hatására a por vagy gáz kigyulladhat.
- c) **Elektromos kéziszerszámok működtetése közben tartsa távol a gyermekeket és bámészkodókat.** A figyelem elterelése kontrollvesztést eredményezhet.

2. ELEKTROMOS BIZTONSÁG

- a) **Az elektromos kéziszerszámok dugójának illeszkednie kell a dugaljba. Soha, semmilyen módon ne módosítsa a dugót. Földelt elektromos kéziszerszámokkal ne használjon adaptert.** Ha nem módosított dugókat és megfelelő dugaljat használ, azzal csökkenti az áramütés kockázatát.
- b) **Ne érintse meg a földelt felületeket, például csöveket, radiátorokat, tűzhelyeket vagy hűtőszekrényeket.** Ha a test földelt, nagyobb az áramütés kockázata.
- c) **Ne tegye ki esőnek vagy nedves körülményeknek az elektromos kéziszerszámokat.** Ha egy elektromos kéziszerszámba víz kerül, megnő az áramütés kockázata.
- d) **Vigyázzon a szerszám kábelére. Soha ne hordozza, húzogassa vagy húzza ki az áramból az elektromos kéziszerszámot a kábelnél fogva. A kábelt tartsa távol a hőtől, olajtól, éles peremektől vagy mozgó részekről.** A sérült vagy összegubancolódott kábel növeli az áramütés kockázatát.
- e) **Ha az elektromos kéziszerszámot szabadtérben üzemelteti, használjon külső használatra alkalmas hosszabbítót.** A külső

használatra alkalmas kábel használatával csökken az áramütés kockázata.

- f) **Ha elkerülhetetlen, hogy az elektromos kéziszerszámot nedves helyen működtesse, használjon maradékáram-működtetésű megszakító (RCD) védelemmel rendelkező áramforrást.** A maradékáram-működtetésű megszakító használata csökkenti az áramütés kockázatát.
- ## 3. SZEMÉLYI BIZTONSÁG
- a) **Az elektromos kéziszerszám működtetése közben maradjon éber, figyeljen arra, amit csinál, és használja a józan eszét. Ne működtesse az elektromos kéziszerszámot, ha fáradt, illetve gyógyszerek, alkohol vagy drogok hatása alatt áll.** Egy pillanatnyi figyelmetlenség az elektromos kéziszerszámok működtetése közben súlyos sérülésekhez vezethet.
 - b) **Használjon személyi védőfelszereléseket. Mindig használjon szemvédelmet.** A személyi védőfelszerelés, például pormaszok, csúszásmentes biztonsági lábbeli, védősisak vagy szükség esetén hallásvédelem használatával csökkenthető a személyi sérülések kockázata.
 - c) **Kerülje el, hogy a szerszám véletlenül működésbe lépjen. Mielőtt az elektromos kéziszerszámot áramhoz csatlakoztatná, behelyezné az akkumulátort, felvenné vagy vinné a szerszámot ellenőrizze, hogy a kapcsoló "ki" helyzetbe legyen állítva.** Ha a szerszám hordozásakor újjat a kapcsolón tartja, vagy áram alá helyezi a bekapcsolt készüléket, az balesetekhez vezethet.
 - d) **Mielőtt az elektromos kéziszerszámot bekapcsolná, távolítsa el róla minden állítókulcsot.** Ha az elektromos kéziszerszám forgórészein állítókulcs marad, az személyi sérülésekhez vezethet.
 - e) **Ne próbáljon túl messzire nyúlni. Mindig vigyázzon, hogy stabilan álljon, és őrizze meg egyensúlyát.** Ez segít, hogy váratlan helyzetekben uralja az elektromos kéziszerszámot.
 - f) **Viseljen megfelelő öltözetet. Ne viseljen bő ruházatot vagy hosszú ékszert. Haját, ruházatát és kesztyűjét tartsa a mozgó alkatrészekről távol.** A bő ruházatot, hosszú ékszert vagy hosszú haját bekapathatják a mozgó elemek.
 - g) **Ha a szerszámhoz perszívó vagy -gyűjtő csatlakoztatható, vigyázzon, hogy ezeket csatlakoztassa és megfelelően használja.** A porgyűjtő használatával csökkenthetőek a porral kapcsolatos kockázatok.
- ## 4. AZ ELEKTROMOS KÉZISZERSZÁM HASZNÁLATA ÉS KARBANTARTÁSA
- a) **Ne erőltesse az elektromos kéziszerszámot. Mindig megfelelő elektromos kéziszerszámot használjon.** Ha a megfelelő elektromos kéziszerszámot használja, azzal a rendeltetési területén jobban és biztonságosabban elvégezhető a munka.
 - b) **Ne használja az elektromos kéziszerszámot, ha azt nem lehet kikapcsolni.** Ha egy elektromos kéziszerszám nem szabályozható a kapcsolóval, az veszélyes, és javításra szorul.

- c) Mielőtt a szerszámot beállítaná, tartozékot cserélne, illetve tároláskor húzza ki a dugót az áramforrásból, és/vagy vegye ki az akkumulátort az elektromos kéziszerszámból. Ezekkel a megelőző biztonsági intézkedésekkel csökken annak a kockázata, hogy a kéziszerszám véletlenül bekapcsoljon.
- d) **Az elektromos kéziszerszámokat használaton kívül tartsa a gyermekektől távol, és ne hagyja, hogy a szerszámot vagy ezeket az utasításokat nem ismerő személyek működtessék azt.** A tapasztalatlan felhasználók kezében az elektromos kéziszerszámok veszélyessé válnak.
- e) **Tartsa karban az elektromos kéziszerszámokat. Ellenőrizze, hogy a mozgó elemek megfelelően helyezkednek-e el és nem szorultak-e be, az alkatrészek épek, és semmilyen más hiba nincs kihatással az elektromos kéziszerszám működésére. Ha sérülést talál, használat előtt javíttassa meg a szerszámot.** A nem megfelelően karbantartott elektromos kéziszerszámok sok balesetet okoznak.
- f) **A vágószerszámokat tartsa tisztán, és figyeljen, hogy élesek maradjanak.** A megfelelően karbantartott, éles vágószerszámok ritkábban akadnak meg, és egyszerűbben irányíthatóak.
- g) **Az elektromos kéziszerszámot, a kiegészítőket és fejeket használja a fenti utasításoknak megfelelően, figyelembe véve a munkakörülményeket és az elvégzendő munkát.** Ha az elektromos kéziszerszámot nem rendeltetésszerűen használja, az veszélyhelyzetet teremthet.

5. AZ AKKUMULÁTOROS KÉZISZERSZÁM HASZNÁLATA ÉS KARBANTARTÁSA

- a) **Csak a gyártó által javasolt töltővel töltsse fel.** Ha egy adott akkumulátorhoz megfelelő töltőt másik akkumulátorral használ, az tűzveszélyes lehet.
- b) **Az elektromos kéziszerszámokat csak a kijelölt akkumulátorokkal használja.** Ha más akkumulátorokat használ, az sérülés- és tűzveszélyes.
- c) **Az akkumulátorokat használaton kívül tartsa a fémtárgyaktól, például gemkapcsoktól, pénzérméktől, kulcsoktól, szögektől, csavaroktól vagy más kis fémtárgyaktól távol, mert ezek összekapcsolhatják a pólusokat.** Az akkumulátor pólusainak rövidzárlata égés- és tűzveszélyes.
- d) **Nem megfelelő körülmények között az akkumulátorból folyadék szivároghat; kerülje az érintkezést ezzel a folyadékkal.** Véletlen érintkezés esetén mossa le vízzel. Ha a folyadék szembe kerül, mossa ki vízzel, és forduljon orvoshoz. Az akkumulátorból szivárgó folyadék irritációt vagy égési sérülést okozhat.

6. SZERVIZ

- a) **Az elektromos kéziszerszámot csak képzett szerelő javíthatja megfelelő cserealkatrészekkel.** Ez biztosítja az elektromos kéziszerszám biztonságos működését.

BIZTONSÁGI ELŐÍRÁSOK A KALAPÁCSOK SZÁMÁRA











- 1. Viseljen fülvédőt.** Ennek elmulasztása esetén a zaj hatása a hallóképesség elvesztéséhez vezethet.
- 2. Ha az eszközhöz kiegészítő markolato(ka) t mellékeltek, használja az(oka)t.** A kontrollvesztés személyi sérülést eredményezhet.
- 3. Az elektromos kéziszeresznámot csak a szigetelt fogantyúfelületéknél fogva tartsa, ha olyan munkát végez, amelynek során a betétszerszám vagy a csavar feszültség alatt álló, kívülről nem látható vezetékhez érhet.** Ha a berendezés egy feszültség alatt álló vezetékhez ér, az elektromos kéziszerszám fémrészei szintén feszültség alá kerülhetnek és áramütéshez vezethetnek.

AZ AKKUMULÁTORRAL KAPCSOLATOS BIZTONSÁGI FIGYELMEZTETÉSEK

- Az akkumulátort ne szedje szét, ne nyissa fel és ne vágja meg.**
- Ne zárja rövidre az akkumulátort. Az akkumulátorokat ne tárolja olyan dobozban vagy fiókban, ahol rövidre zárhatják egymást, vagy valamilyen vezető anyag a rövidzárlatukat okozhatja.** Az akkumulátorokat használaton kívül tartsa a fémtárgyaktól, például gemkapcsoktól, pénzérméktől, kulcsoktól, szögektől, csavaroktól vagy más kis fémtárgyaktól távol, mert ezek összekapcsolhatják a pólusokat. Az akkumulátor pólusainak rövidzárlata égés- és tűzveszélyes.
- Ne tegye ki hőnek vagy tűznek az akkumulátort. Ne tárolja közvetlen napfényben.**
- Az akkumulátort ne tegye ki ütésnek.**
- Ha az akkumulátor szivárog, vigyázzon, hogy a folyadék ne kerüljön a bőrre vagy szembe. Amennyiben a bőrre vagy szembe kerül, az érintett területet mossa le bő vízzel, és forduljon orvoshoz.**
- Az akkumulátor vagy egy cella lenyelése esetén azonnal forduljon orvoshoz.**
- Vigyázzon, hogy az akkumulátor tiszta és száraz maradjon.**
- Ha az akkumulátor pólusaira szennyeződés kerül, azt egy tiszta, száraz ruhával törölje le.**
- Az akkumulátort használat előtt fel kell tölteni. A töltést mindig az utasításoknak megfelelően, helyes eljárást használva végezze.**
- Használaton kívül ne hagyja tőlőn az akkumulátort.**
- Hosszan tartó tárolást követően a**

maximális teljesítmény elérése érdekében szükséges lehet, hogy az akkumulátort többször feltöltse és lemerítse.

- l) Az akkumulátor szobahőmérsékleten (20°C ± 5°C) használva nyújtja a legjobb teljesítményt.**
- m) Az akkumulátorok ártalmatlanításakor a különböző elektrokémiai rendszereket különítse el egymástól.**
- n) Csak a Worx által javasolt töltővel töltsse fel. Kizárólag a készülékhez való használatra mellékelt töltőt használja.** Ha egy adott akkumulátorhoz megfelelő töltőt másik akkumulátorral használ, az tűzveszélyes lehet.
- o) Ne használjon a készülékkel való használatra tervezettől eltérő akkumulátort.**
- p) Az akkumulátor gyermekektől távol tartandó.**
- q) Őrizze meg a termékhez mellékelt utasításokat, a későbbiekben szüksége lehet ezekre.**
- r) Amikor a szerszámot nem használja, vegye ki belőle az akkumulátort.**
- s) Ártalmatlanításnál megfelelően járjon el.**
- t) T helyezzen be különböző gyártótól származó, illetve eltérő kapacitású, méretű vagy típusú akkukat a készülékbe.**
- u) Az akkucsomag csomagolását csak közvetlenül a használat előtt távolítsa el.**
- v) Figyeljen az akkun látható (+) és mínusz (-) polaritású jelzésekre az akku előírt használata érdekében.**

	Ha nem megfelelően kezelik, az akkumulátor beléphet a vízkörbe, és károsíthatja az ökoszisztémát. Ne dobja a használt elemeket nem rendezett hulladékként.
	Ne dobja tűzbe
	Lítium-ion akkumulátor, amelyet az összes elemcsomag és az akkumulátorcsomag "külön gyűjtésének" jelzésével jelöltek. Ezután újrahasznosítják vagy eltávolítják a környezeti hatás csökkentése érdekében. Az akkumulátorcsomagok ártalmas lehetnek a környezetre és az emberi egészségre, mert káros anyagokat tartalmaznak.
	A leselejtezett elektromos gépek nem dobatók a háztartási hulladék közé. Ha van a közelben elektromos hulladékokat gyűjtő központ, vigye oda a gépet. Az újrahasznosítási lehetőségekről tájékozódjon a helyi hatóságoknál vagy a kereskedőnél.
	Viseljen védőszemüveget
	Fa
	Fém
	Betonban
	Műanyag
	Téglafalban
	Magas fordulat

SZIMBÓLUMOK

	A sérülésveszély csökkentése érdekében a felhasználónak el kell olvasnia az utasításokat.
	Figyelmeztetés
	Viseljen hallásvédőt
	Viseljen védőszemüveget
	Viseljen pormaszkot

	Alacsony fordulát
	Szerszámbe fogó egység
	Gondoskodjon arról, hogy az akkumulátort eltávolította az alkatrészek cseréjét megelőzően.
	Fúrás ütés nélkül
	Kalapácsolásos fúrás
	Vésés
	A szerszám forgásiránya

AZ ALKATRÉSZEK LISTÁJA

1. **PORVÉDŐ KUPAK**
2. **ESZKÖZTARTÓ RÖGZÍTŐHÜVELY**
3. **FUNKCIÓVÁLASZTÓ FORGÓGOMB**
4. **FORGÁSIRÁNY-SZABÁLYOZÓ**
5. **ON/OFF (BE-/KIKAPCSOLÓ) ÉS SEBESSÉGSZABÁLYZÓ NYOMÓGOMB**
6. **MÉLYSÉGMÉRŐ**
7. **AKKUMULÁTORKIOLDÓ GOMB***
8. **AKKUMULÁTOR ***
9. **KIEGÉSZÍTŐ KAR**

* Nem minden készülék tartalmazza

valamennyi, a fentiekben felsorolt alkatrészt.

MŰSZAKI ADATOK

Típus **WX380 WX380.X(3- a szerszám megjelölése, kalapács képviselő je)**

		WX380 WX380.X***
Feszültség	20 V  Max**	
Terhelés nélküli sebesség	0-1210 /min	
Névleges ütközési arány	0-5400 bpm	
Ütés ereje	2.2J	
Maximális teljesítményértékek	Acél	13mm
	Fa	27 mm
	Betonban	24 mm
A készülék súlya	2.6kg	

** Terhelés nélküli feszültség. Az akkumulátor kezdő feszültsége maximum 20 volt. A névleges feszültség 18 volt.

***X = 1-999, A-Z, M1-M9 csak különféle vásárlókra vonatkozik, ezek között a modellek között nincs biztonsági változás.

Kategória	Modell	Mapacitás
20V Akkumulató	WA3553	4.0Ah
20V Töltés	WA3760	0.4A
	WA3869	2.0A
	WA3880	2.0A

Javasoljuk, hogy kiegészítőket vásároljon az üzletből, ahol az eszközöket értékesítik. További részletek a kiegészítő csomagban találhatóak. Az áruház munkatársai segítséget és tanácsot adhatnak Önnek.

ZAJÉRTÉKEK

A-súlyozású hangnyomósszint:	$L_{pA} = 87.4 \text{ dB(A)}$
A-súlyozású hangerő:	$L_{WA} = 98.4 \text{ dB(A)}$
$K_{pA} \& K_{WA}$	3.0 dB(A)

Viseljen hallásvédőt

20V Akkus Kefe Nélküli Forgókalapács

HU

REZGÉSÉRTÉKEK

Az EN60745 szabvány szerint meghatározott összes rezgés (háromtengelyű vektoriális összeg) a következő:

Hammer fúrás betonba	Rezgés kibocsátási érték $a_{h,HD} = 22.616 \text{ m/s}^2$
	Bizonytalanság $K = 1.5 \text{ m/s}^2$
Vésés	Rezgés kibocsátási érték $a_{h,CHeg} = 18.932 \text{ m/s}^2$
	Bizonytalanság $K = 1.5 \text{ m/s}^2$

A hivatalos összesített rezgésszint a szerszámok összehasonlítására, illetve a kitettség előzetes felmérésére használható.

FIGYELEM: Az elektromos kéziszerszám használata során a rezgés kibocsátás eltérhet a fenti értéktől attól függően, hogy a szerszámot hogyan használják. Az érték függhet az alábbiaktól: Hogyan használják a szerszámot, milyen anyagokat vágnak vagy fúrnak.

Az eszköz jó állapotban van-e, megfelelően karbantartják-e.

Megfelelő tartozékokat használnak-e az eszközhöz, vigyáznak-e, hogy hegyes legyen és jó állapotban maradjon.

A markolat megfelelően rögzül-e, használnak-e rezgéscsillapító tartozékokat.

A szerszámot rendeltetésszerűen, kialakításának és a jelen utasításoknak megfelelően használják-e.

Ha a szerszámot nem kezelik megfelelően, kéz-kar vibrációs szindrómát okozhat.

FIGYELEM: A pontosság érdekében az expozíciós szint becslést értékéhez a valós használati körülmények között figyelembe kell venni a működési ciklus valamennyi elemét, így azt az időt is, amikor a szerszám ki van kapcsolva, és amikor üresjáratban működik. Ez a teljes munkaidőszak viszonylatában jelentősen csökkentheti az expozíciós szintet.

A rezgéskockázatnak való kitettséget az alábbiakkal csökkentheti:

MINDIG éles vésőt, pengét, és hegyes fűrőfejet használjon.

Az eszközt jelen utasításoknak megfelelően tartsa karban, és vigyázzon a megfelelő kenésre (ahol erre szükség van).

Ha rendszeresen használja az eszközt, vásároljon rezgéscsillapító tartozékokat.

Úgy tervezze meg a munkáját, hogy a magas rezgésszámú eszközök használatát igénylő feladatokat több napra ossza el.

HASZNÁLATI UTASÍTÁSOK



MEGJEGYZÉS: Mielőtt a szerszámot használná, olvassa el figyelmesen az utasításokat.

BIZTONSÁGOS MUNKA DARAB

A szorítókkal rögzített munkadarabok biztonságosabbak, mint a kézi.

RENDELTETÉS

Ezt a gépet betonban, téglában és műkőben való ütvefúráshoz és vésésre tervezték. Ezzel a géppel sokféle szögben lehet vézni a betont és a keramikus anyagokat, és nincs szükség más szerszámokra is. Ezzel az akkus géppel azonban szokványosan, ütés nélkül is lehet fúrni fát, fémeket, valamint keramikus és műanyagokat.

MŰKÖDÉS

MŰVELET	ÁBRA
Fúrószár behelyezése / véső	Lásd az A1 ábrát
Fúrószár kivétele / véső	Lásd az A2 ábrát
A segéd fogantyú beállítása	Lásd az B ábrát
A mélységmérő beállítása	Lásd az C ábrát
Az akku feltöltöttségi állapotának ellenőrzése	Lásd az D1 ábrát
MEGJEGYZÉS: A D1 ábra csak az akku feltöltöttségi szintjét is jelző akkucsomagra vonatkozik.	
Az akkumulátor feltöltése	Lásd az D2, D3 ábrát
MEGJEGYZÉS: <ul style="list-style-type: none">Az akkut töltés nélkül szállítják. A gép legelső használata előtt az akkut teljesen fel kell tölteni.További részletek a töltő használati útmutatójában.	
Az akkumulátor eltávolítása vagy behelyezése	Lásd a E1 és E2 ábrákat
Forgásirány szabályozó	Lásd a F1 és F2 ábrákat
FIGYELEM: Soha ne változtassa meg az irányt, miközben a tokmány forog, mindig várjon, amíg leáll!	
Kapcsolózárr	Lásd az F3 ábrát
MEGJEGYZÉS: A működtető gombot rögzíteni lehet a kikapcsolt állapotot jelentő középű pozícióban.	
On/Off (Be-/kikapcsoló) és sebességszabályzó nyomógomb	Lásd az G ábrát

A Funkciók üzemmód kiválasztása
További részletekért, lásd a
FUNKCIÓ KIVÁLASZTÁSA című
rész

**FIGYELEM: A
funkcióválasztó gombot
csak leállított géppel lehet
forgatni.**

**FIGYELEM:
Hosszantartó használat
esetén az alumínium ház
felforrósodik, ne érintse meg.**

Fúrás ütés nélkül (SDS
kulcsmentes tokmány - nem
tartozék) ****

Kalapácsos fúrás

Vésés

A szerszám forgásiránya (csak
véséshez használható)
MEGJEGYZÉS: Kézzel
forgassa el a reteszelő hüvelyt
a véső megfelelő szögének a
kiválasztásához. Ezt követően,
forgassa el a funkcióválasztó
gombot a "T" jelzésig. Ha
mindezeket megtette, elkezdheti a
kívánt szögben történő vésést.

A feladat által kért szögben történő
vésés

Hőmérsékletfüggő túlterhelés-
védelem

Védelem a túlzott lemerülés ellen

**** **MEGJEGYZÉS:** A kezelési táblázatban vagy az
ábrán bemutatott vagy leírt SDS kulcs nélküli tokmány
adapter nem szerepel a WX380szállításban. Ez külön
kapható.

Lásd az H ábrát

Lásd az I ábrát

Lásd az J ábrát

Lásd az K ábrát

Lásd az L1 ábrát

Lásd az L2 ábrát

/

/

EGY ADOTT FUNKCIÓ KIVÁLASZTÁSA

	Beton, téglá és műkö útvefúrása
	Acél, fa és műanyagok szokványos fúrása
	Beton, téglá és műkö vésése
	A szerszám forgatása

AZ ESZKÖZ HASZNÁLATÁVAL KAPCSOLATOS JAVASLATOK

Amennyiben a szerszám túlságosan felmelegedik,
állítsa maximális sebességre, és járassa terhelés nélkül
2-3 percig a motor lehűlése érdekében. Betonhoz
és falazathoz mindig SDS-karbid anyagú fúrószárat
használjon.

Fémhez kizárólag jó állapotú HSS fúrószárat használjon.
Mielőtt nagy átmérőjű lyukat fúrna, ha lehetséges, előbb
fúrjon egy kisebb lyukat.

HIBAEHÁRÍTÁS

1. MIÉRT VÁLTOZIK AZ AKKUMULÁTOR LEMERÜLÉSI IDEJE?

A töltési idő problémái (lásd feljebb), illetve az, ha az
akkumulátort hosszabb ideje nem használta, csökkenti
az akkumulátor működési idejét. Ezt kijavíthatja, ha
néhányszor feltölti és lemeríti a szerszámot. Ha nehéz
munkát végez, például nagy csavarokat hajt be kemény
fába, az akkumulátor több energiát használ, mint
könnyebb feladatok esetén. Ne töltsé az akkumulátort
0°C alatt vagy 30°C fölött, mivel ez befolyásolja a
teljesítményt.

KARBANTARTÁS

Bármilyen állítás, javítás vagy karbantartási művelet előtt vegye ki a szerszámból az akkumulátort.

A szerszámot nem szükséges megkenni vagy karbantartani, kivéve a tisztítás és kenés az SDS bitek és adapter behelyezése előtt a tokmányba. A szerszám nem tartalmaz a felhasználó által javítható alkatrészeket. Soha ne használjon vizet vagy vegyi tisztítószereket a szerszám tisztításához. Törölje tisztára egy száraz ronggyal. A szerszámot mindig száraz helyen tárolja. Tartsa tisztán a motor szellőzőnyílásait. Minden szabályozóeszközt tartson pormentesen. A szellőzőnyílásokon keresztül néha szikrák láthatók. Ez természetes, nem okoz kárt az elektromos kéziszerszámban.

KÖRNYEZETVÉDELLEM

 A leselejtezett elektromos készülékek nem dobhatók ki a háztartási hulladékkal. Ha van a közelben elektromos hulladék gyűjtő udvar, vigye oda a készüléket. Az újrahasznosítási lehetőségekről tájékozódjon a helyi hatóságoknál vagy a kereskedőnél.

MEGFELELŐSÉGI NYILATKOZAT

A gyártó,
POSITEC Germany GmbH
Grüner Weg 10, 50825 Cologne, Germany

Kijelenti, hogy a termék:
Leírás **20V Akkus Kefe Nélküli Forgókalapács**
Típus **WX380 WX380.X(3- a szerszám megjelölése, kalapács képviselő je)**
Rendeltetés **Különböző anyagok ütfúrása**

Megfelel a következő irányelveknek:
2006/42/EC
2011/65/EU&(EU)2015/863
2014/30/EU

Az alábbi normáknak
EN 55014-1
EN 55014-2
EN 60745-1
EN 60745-2-6

A műszaki dokumentáció összeállítására jogosult személy:

Név Marcel Filz
Cím Positec Germany GmbH
Grüner Weg 10, 50825 Cologne, Germany



2020/03/06
Allen Ding
Helyettes főmérnök, Tesztelés és minősítés
Positec Technology (China) Co., Ltd
18, Dongwang Road, Suzhou Industrial
Park, Jiangsu 215123, P. R. China

AVERTISMENTE GENERALE DE SIGURANȚĂ PENTRU UNELTE ELECTRICE



AVERTISMENT: Citiți toate avertismentele de siguranță și toate instrucțiunile. Dacă nu respectați toate avertismentele și instrucțiunile de mai jos, există riscul electrocutării, incendiului și/sau al accidentării grave.

Păstrați toate avertismentele și instrucțiunile pentru consultări ulterioare.

Termenul „unealtă electrică” din avertismente se referă la o unealtă electrică alimentată de la rețeaua de energie electrică (prin cablu) sau la o unealtă electrică alimentată de la un acumulator (fără cablu).

1. SIGURANȚA ZONEI DE LUCRU

- a) Mențineți zona de lucru curată și bine iluminată.** Zonele de lucru în dezordine și întunecoase favorizează accidente.
- b) Nu utilizați uneltele electrice în atmosfere explozive, de exemplu în prezența unor lichide, gaze sau praf inflamabile.** Uneltele electrice provoacă scântei ce pot aprinde pulberea sau vaporii.
- c) Asigurați-vă că nu sunt în apropiere persoane și copii în timpul funcționării unei unelte electrice.** Distragerea atenției poate duce la pierderea controlului uneltei.

2. SIGURANȚA ELECTRICĂ

- a) Fișele uneltei electrice trebuie să se potrivească perfect în prize de alimentare. Nu modificați niciodată ștecherul.** Nu folosiți niciun adaptor pentru uneltele electrice cu împământare. Utilizarea ștecherelor nemodificate în prize corespunzătoare va reduce riscul electrocutării.
- b) Evitați contactul fizic cu suprafețe cu legătură la pământ, cum ar fi țevi, radiatoare, mașini de gătit sau frigider.** Riscul electrocutării este mai mare în cazul în care corpul dumneavoastră vine în contact cu suprafața împământată.
- c) Nu expuneți uneltele electrice la ploaie sau la umiditate.** Dacă intră apă în unealta electrică, riscul electrocutării este mai mare.
- d) Nu deteriorați cablul de alimentare. Nu folosiți niciodată cablul pentru transportarea, tragerea sau scoaterea din priză a uneltei electrice. Păstrați cablul de alimentare la distanță de căldură, ulei, margini ascuțite sau părți mobile.** Cablurile deteriorate sau încurcate măresc riscul electrocutării.
- e) Când folosiți unealta electrică în exterior, utilizați un prelungitor potrivit pentru utilizarea în exterior.** Utilizarea unui cablu potrivit pentru uzul în exterior reduce riscul electrocutării.
- f) Dacă utilizarea uneltei electrice într-un loc umed nu poate fi evitată, folosiți o alimentare protejată cu dispozitiv de curent rezidual (RCD).** Folosirea unui dispozitiv RCD reduce riscul electrocutării.

3. SIGURANȚA PERSONALĂ

- a) Fiți concentrat, urmăriți ceea ce faceți și dați dovadă de simț practic când folosiți o unealtă electrică. Nu folosiți o unealtă electrică dacă sunteți obosit sau sub influența drogurilor, a alcoolului sau a medicamentelor.** O clipă de neatenție în timpul funcționării uneltei electrice poate duce la accidentări personale grave.
 - b) Folosiți echipament personal de protecție. Purtați întotdeauna ochelari de protecție.** Echipamentele de protecție precum masca de protecție contra prafului, încălțăminte cu talpă antiderapantă, cască sau protecția pentru urechi vor reduce riscul accidentărilor, utilizate în mod corespunzător.
 - c) Preveniți punerea accidentală în funcțiune. Asigurați-vă că întrerupătorul se află în poziția de oprire înainte de a face conectarea la sursa de alimentare și/ sau la acumulator, înainte de a ridica sau a transporta unealta.** Transportarea uneltelor electrice ținând degetul pe întrerupător sau alimentarea acestora cu întrerupătorul pornit poate duce la accidentări.
 - d) Scoateți orice cheie de reglare sau cheie de piulițe înainte de a porni unealta electrică.** O cheie de piulițe sau o altă cheie rămasă prinsă de o componentă rotativă a uneltei poate duce la rănirea personală.
 - e) Păstrați un echilibru corect. Mențineți-vă permanent echilibrul și sprijiniți-vă ferm pe picioare.** Acest lucru permite un control mai bun al uneltei electrice în situații neprevăzute.
 - f) Îmbrăcați-vă corespunzător. Nu purtați îmbrăcăminte prea largă sau bijuterii.** Nu vă apropiați părul, hainele sau mânușile de componentele mobile. Hainele prea largi, bijuteriile și părul lung se pot prinde în piesele mobile.
 - g) Dacă sunt furnizate accesoriu pentru conectarea unor dispozitive de aspirare și colectare a prafului, asigurați-vă că acestea sunt montate și folosite corect.** Folosirea colectorului de praf poate reduce riscul accidentărilor din cauza prafului.
- ### **4. UTILIZAREA ȘI ÎNTREȚINEREA UNELTELOR ELECTRICE**
- a) Nu forțați unealta electrică. Folosiți unealta electrică potrivită pentru aplicație.** Cu unealta electrică potrivită, veți lucra mai bine și mai în siguranță, la viteza pentru care a fost concepută.
 - b) Nu folosiți unealta electrică dacă nu o puteți porni sau opri de la întrerupător.** Orice unealtă electrică ce nu poate fi acționată de la întrerupător este periculoasă și trebuie reparată.
 - c) Scoateți ștecherul din sursa de curent și/ sau scoateți bateria din unealta electrică înainte de a efectua reglaje, de a schimba accesoriile sau de a depozita uneltele electrice.** Astfel de măsuri de siguranță reduc riscul pornirii accidentale a uneltei electrice.
 - d) Nu lăsați uneltele electrice la îndemâna copiilor și nu permiteți persoanelor ce nu știu să le manevreze și nu cunosc instrucțiunile să acționeze aceste unelte.** Uneltele electrice sunt periculoase în mâinile

utilizatorilor neinstruiți.

- e) **Efectuați întreținerea uneltelor electrice. Verificați posibila aliniere incorectă sau posibilă blocare a componentelor mobile, deteriorarea componentelor sau orice alte situații care pot afecta funcționarea unelei electrice. Dacă unealta electrică este deteriorată, reparați-o înainte de utilizare.** Multe accidente sunt provocate din cauza întreținerii incorecte a uneltelor.
- f) **Uneltele de tăiere trebuie menținute ascuțite și curate.** Riscul blocării uneltelor de tăiere cu margini ascuțite întreținute corect este mai mic și acestea sunt mai ușor de controlat.
- g) **Folosiți unealta electrică, accesoriile, piesele etc. conform acestor instrucțiuni, luând în considerare condițiile de lucru și operația de efectuat.** Folosirea unelei electrice pentru operații diferite de cele pentru care a fost concepută poate duce la accidentare.

5. UTILIZAREA ȘI ÎNTREȚINEREA UNELTELOR CU ACUMULATORI

- a) **Efectuați reincărcarea numai cu încărcătorul specificat de producător.** Un încărcător adecvat pentru un anumit tip de acumulator poate prezenta risc de incendiu dacă este utilizat cu alt tip de acumulator.
- b) **Folosiți mașinile electrice numai cu acumulatorii special destinați acestora.** Utilizarea oricăror altor acumulatori poate prezenta risc de rănire și de incendiu.
- c) **Când nu folosiți acumulatorul, țineți-l la distanță de obiecte metalice precum agrafe de birou, monede, chei, cuie, șuruburi sau alte obiecte metalice mici, ce pot constitui o legătură între cele două borne.** Un scurtcircuit al bornelor acumulatorului poate duce la arsuri sau incendii.
- d) **În condiții necorespunzătoare de utilizare, se poate prelinge lichid din acumulator; evitați contactul. În caz de producere accidentală a contactului, clătiți bine cu apă. Dacă v-a intrat lichid în ochi, consultați imediat medicul.** Lichidul expulzat din acumulator poate cauza iritații sau arsuri.

6. SERVICE

- 1) **Service-ul uneltei electrice trebuie efectuat de persoane calificate, folosind doar piese de schimb identice.** Acest lucru va asigura folosirea în continuare a unelei electrice în siguranță.

INSTRUCȚIUNI DE SIGURANȚĂ PENTRU CIOCAN

1. **Purtați aparat de protecție auditivă.** Zgomotul poate provoca pierderea auzului.
2. **Folosiți mânerul(ele) auxiliar(e), dacă este/sunt furnizat(e) cu unealta.** Pierderea controlului poate duce la răniri.
3. **Apucați scula electrică de suprafețele**

de prindere izolate atunci când executați lucrări la care capul de șurubelniță sau șurubul poate atinge fire electrice ascunse. Contactul cu un cablu aflat sub tensiune poate pune sub tensiune și componentele metalice ale sculei electrice și duce la electrocutare.

AVERTISMENTE DE SIGURANȚĂ PENTRU ACUMULATOR











- a) **Nu demontați, deschideți sau rupeți celele sau acumulatorul.**
- b) **Nu scurtcircuitați un acumulator. Nu depozitați acumulatorii la întâmplare într-o cutie sau într-un sertar unde s-ar putea scurtcircuita între ele sau prin materiale conductoare.** Când acumulatorul nu este utilizat, țineți-l la distanță de alte obiecte metalice, precum agrafele de birou, monede, chei, cuie, șuruburi sau alte obiecte metalice mici, care pot crea contact între cele două borne. Scurtcircuitarea bornelor acumulatorului poate cauza arsuri sau incendii.
- c) **Nu expuneți acumulatorul la căldură sau foc. Evitați depozitarea în lumina directă a soarelui.**
- d) **Nu supuneți acumulatorul la șocuri mecanice.**
- e) **În cazul scurgerii acumulatorului, aveți grijă ca lichidul să nu intre în contact cu pielea sau ochii. În cazul contactului, spălați zona afectată cu apă din belșug și solicitați asistență medicală.**
- f) **Consultați medicul imediat dacă ați înghițit o celulă sau un acumulator.**
- g) **Mențineți acumulatorul curat și uscat.**
- h) **Ștergeți bornele acumulatorului cu o cârpă curată și uscată dacă se murdăresc.**
- i) **Acumulatorul trebuie încărcat înainte de utilizare. Consultați întotdeauna aceste instrucțiuni și utilizați procedura de încărcare corectă.**
- j) **Nu lăsați acumulatorul la încărcat dacă nu îl utilizați.**
- k) **După perioade extinse de depozitare, poate fi necesară încărcarea și descărcarea acumulatorului de mai multe ori pentru a obține performanțe maxime.**
- l) **Acumulatorul oferă cele mai bune performanțe când este operat la temperatura normală a camerei (20°C ± 5°C).**
- m) **Când depuneți la deșeurile acumulatorii, păstrați separat acumulatorii unor sisteme electrochimice diferite.**
- n) **Reincărcați folosind doar încărcătorul specificat de Worx.** Nu utilizați niciun alt încărcător în afară de cel conceput specific pentru utilizarea cu acest echipament. Un încărcător destinat unui anumit tip de acumulator poate genera





riscul de izbucnire a incendiilor dacă este utilizat cu un alt acumulator.

- o) Nu utilizați acumulatori care nu sunt concepuți pentru utilizarea cu acest echipament.**
- p) Nu lăsați acumulatorul la îndemâna copiilor.**
- q) Păstrați documentația originală a produsului pentru consultări ulterioare.**
- r) Îndepărtați acumulatorul din echipament atunci când nu îl utilizați.**
- s) Eliminați acumulatorul în mod corespunzător.**
- t) Nu introduceți în aparat acumulatori care provin de la producători diferiți sau cu capacități, dimensiuni sau tipuri diferite.**
- u) Nu scoateți pachetul de acumulatori din ambalajul lui original decât în momentul premergător utilizării acestuia.**
- v) Țineți cont de polaritatea (+) și (-) indicate pe acumulator pentru a asigura o utilizare corectă a acestuia.**

SIMBOLURI

	Pentru a reduce riscul de accidentări, utilizatorul trebuie să citească manualul de utilizare.
	Avertisment
	Purtați echipament de protecție pentru urechi
	Purtați echipament de protecție pentru ochi
	Purtați mască de protecție contra prafului
	Dacă nu este manipulată corect, bateria poate intra în ciclul de apă și poate provoca daune ecosistemului. Nu aruncați bateriile uzate ca deșeuri municipale nesortate.
	Nu ardeți

	Acumulator litiu-ion, care a fost etichetat cu simbolurile asociate cu "colectarea separată" a tuturor acumulatorilor și acumulatorilor. Acesta este apoi reciclat sau eliminat pentru a reduce impactul asupra mediului. Bateriile pot fi dăunătoare mediului și sănătății umane deoarece conțin substanțe nocive.
	Produsele electrice nu trebuie depuse la deșeuri împreună cu gunoiul menajer. Vă rugăm să depuneți produsele electrice la unitățile de reciclare existente. Consultați-vă cu autoritățile locale sau cu distribuitorul pentru sfaturi privind reciclarea.
	Purtați mănuși de protecție
	Lemn
	Metal
	Beton
	Plastic
	Zidărie
	Turație mare
	Turație mică
	Sistem de prindere accesorii

	Asigurați-vă că acumulatorul este scos înaintea schimbării accesoriilor.
	Găurire fără percuție
	Găurire cu percuție
	Dălțuire
	Dir ecția de rotație a sculei

		WX380 WX380.X***
Tensiune nominală		20 V  Max**
Tură p e nominală fără sarcină		0-1210 /min
Număr lovituri		0-5400 bpm
Energie lovituri		2.2J
Capacitate max. tăiere	Oțel	13mm
	Lemn	27 mm
	Beton	24 mm
Greutate unealtă (Instrument scump)		2.6kg

** Tensiune măsurată în gol. Tensiunea inițială a bateriei atinge maximum 20 volți. Tensiunea nominală este de 18 volți.

***X = 1-999, A-Z, M1-M9 sunt destinate doar clienților diferiți, nu există modificări legate de siguranță între aceste modele.

Categorie	Modele	Capacitate
20V Acumulator	WA3553	4.0Ah
	WA3760	0.4A
20V Încărcător	WA3869	2.0A
	WA3880	2.0A

Vă recomandăm să achiziționați accesorii din magazinul în care sunt vândute instrumentele. Consultați pachetul accesoriu pentru mai multe detalii. Personalul magazinului vă poate ajuta și consilia.

INFORMAȚII PRIVIND ZGOMOTUL

Presiune sonică ponderată A: $L_{pA} = 87.4 \text{ dB(A)}$

Putere acustică ponderată A: $L_{wA} = 98.4 \text{ dB(A)}$

$K_{pA} \& K_{wA}$ 3.0 dB(A)

Purtați echipament de protecție auditivă

108 LISTĂ DE COMPONENTE

- CAPAC PROTECȚIE PRAF**
- MANȘON BLOCARE SUPORT SCULĂ**
- BUTON ROTATIV DE SELECTARE A FUNCȚIILOR**
- CONTROL ROTAȚIE SENS DIRECT ȘI INVERS**
- BUTON DE ON/OFF (PORNIT/OPRIT) ȘI DE CONTROL ELECTRONIC AL VITEZEI**
- LIMITATOR ADÂNCIME**
- BUTON DE ELIBERARE A ACUMULATORULUI***
- ACUMULATOR***
- MÂNER AUXILIAR**

* Nu toate accesoriile ilustrate sau descrise sunt incluse în livrarea standard.

DATE TEHNICE

Tip **WX380 WX380.X** (3- denumire mașină, reprezentând Ciocan)

**Ciocan rotopercutor de 24 mm
fără cablu de 20 V**

RO

INFORMAȚII PRIVIND VIBRAȚIILE

Valori totale vibrații (sumă vectorială triaxială) determinată conform EN 60745

Găurire cu percuție în beton	Valoare emisie de vibrații $a_{h,HD} = 22.616 \text{ m/s}^2$
	Marjă de eroare $K = 1.5 \text{ m/s}^2$
Dăltuire	Valoare emisie de vibrații $a_{h,CHEq} = 18.932 \text{ m/s}^2$
	Marjă de eroare $K = 1.5 \text{ m/s}^2$

Valoarea totală declarată a vibrațiilor poate fi utilizată pentru compararea unei unelte cu o alta și, de asemenea, poate fi utilizată în cazul unei evaluări preliminare a expunerii.

AVERTISMENT: Valoarea de emisie a vibrației în timpul folosirii efective a sculei electrice poate diferi de valoarea declarată în funcție de modulurile în care este folosită scula, ce depind de exemplele următoare și de variații ale modului de utilizare a sculei: Modul în care scula este folosită și tipul de materiale tăiate sau sfredelite.

Scula este în stare bună de funcționare și bine întreținută

Folosirea accesoriului corect pentru sculă și păstrarea acesteia în condiții bune.

Strângerea corespunzătoare a mânerelor și dacă se folosesc accesoriile anti-vibrație.

Scula este folosită conform indicațiilor din fabrică și conform acestor instrucțiuni.

Această sculă poate cauza sindromul vibrație mână-braț dacă nu este folosită în mod corespunzător

AVERTISMENT: Pentru a fi corectă, estimarea nivelului de expunere în condiții concrete de folosire trebuie să ia în considerare toate părțile ciclului de operare cum ar fi de câte ori scula este oprită și cât timp este pornită dar nu lucrează. Acest lucru poate reduce semnificativ nivelul de expunere de-a lungul perioadei de lucru totale.

Ajută la micșorarea riscului de expunere la vibrații.

Păstrați acest aparat în conformitate cu aceste instrucțiuni și păstrați-l bine gresat (dacă e cazul) Dacă acest aparat este folosit în mod constant, atunci comprătați accesoriile anti-vibrație.

Planificați-vă programul de lucru pentru a folosi sculele cu număr mare de vibrații de-a lungul a mai multe zile.

INSTRUCȚIUNI DE UTILIZARE



NOTĂ: Înainte de a utiliza unealta, citiți cu atenție manualul de instrucțiuni.

SECURITATE DE LUCRU

Piesele de prelucrare prinse cu cleme sunt mai sigure decât cele manuale

UTILIZARE CONFORM DESTINAȚIEI

Mașina aceasta este destinată operațiilor de rotopercutare și dăltuire în beton, cărămidă și piatră decorativă. Mașina aceasta permite dăltuirea betonului și a dalelor în aproape orice unghi, nefiind necesare și alte scule. Aceasta poate fi utilizată însă și la găurirea fără percuție a lemnului, metalului, ceramicii și plasticului.

OPERAȚIUNE

ACȚIUNE	FIGURA
Introducerea burghiilor / daltă	Consultați fig. A1
Scoaterea burghiilor / daltă	Consultați fig. A2
Reglarea Mănerul Auxiliar	Consultați fig. B
Reglarea riglei de stabilire a adâncimii de lucru	Consultați fig. C
Verificarea stării de încărcare a acumulatorului NOTĂ: Fig. D1 se referă numai la acel pachet de acumulator care are și indicator luminos al nivelului de încărcare.	Consultați fig. D1
Încărcarea acumulatorului NOTĂ: <ul style="list-style-type: none"> Acumulatorul sosește neîncărcat. Acesta trebuie încărcat complet înainte de prima utilizare a mașinii. Mai multe detalii în ghidul de utilizare al încărcătorului. 	Consultați fig. D2, D3
Asamblarea mânerului frontal	Consultați fig. E1, E2
Controlul de rotație sens direct și invers AVERTISMENT: Nu modificați niciodată sensul rotației când scula este în rotație, așteptați până când se oprește.	Consultați fig. F1, F2
Blocare buton declanșator NOTĂ: Comutatorul poate fi blocat în poziția centrală, de oprire a mașinii.	Consultați fig. F3
Buton de On/Off (Pornit/Oprit) și de control electronic al vitezei	Consultați fig. G

<p>Selectarea modului Funcții Pentru mai multe detalii, vă rugăm să studiați secțiunea SELECTAREA FUNCȚIEI</p> <p>⚠️ AVERTISMENT: Butonul rotativ de selectare a funcțiilor poate fi acționat numai cu mașina oprită.</p> <p>⚠️ AVERTISMENT: Utilizarea prelungită va cauza încălzirea carcasei de aluminiu, nu atingeți.</p>	<p>Consultați fig. H</p>
<p>Găurire fără percuție (Adaptor de mandrină fără cheie SDS – nefurnizat)****</p>	<p>Consultați fig. I</p>
<p>Găurire cu percuție</p>	<p>Consultați fig. J</p>
<p>Dăltuire</p>	<p>Consultați fig. K</p>
<p>Dirjecția de rotație a sculei (vă rugăm s-o utilizați numai pentru dăltuire) NOTĂ: Rotiți manșonul de blocare cu mâna pentru a alege unghiul potrivit al sculei pentru operațiunea de dăltuire, după care rotiți butonul rotativ de selectare a funcțiilor până în dreptul semnului . Din această clipă puteți începe dăltuirea în unghiul cerut de situație.</p>	<p>Consultați fig. L1</p>
<p>Dăltuirea cu un unghi prestabilit al sculei</p>	<p>Consultați fig. L2</p>
<p>Protecție la suprasarcină în funcție de temperatură</p>	<p>/</p>
<p>Protecție împotriva descărcării la adâncime</p>	<p>/</p>

******NOTĂ: Adaptorul cu mandrină SDS prezentat sau descris în tabelul sau figura de operare nu este inclus în livrarea WX392. Se vinde separat.**

SELECTAREA FUNCȚIEI

	<p>Pentru rotopercutarea betonului, cărămizii și pietrei</p>
--	--

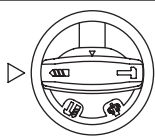
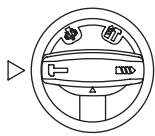
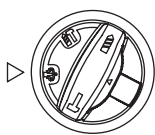
	<p>Pentru găurirea oțelului, lemnului și materialelor plastice</p>
	<p>Pentru dăltuirea betonului, cărămizii și pietrei</p>
	<p>Pentru rotirea vârfului</p>

SFATURI PRIVIND LUCRUL CU UNEALTA

Dacă scula electrică devine prea fierbinte, setați turajul la maxim și rulați fără sarcină timp de 2-3 minute pentru răcirea motorului.

Burghiile din aliaj de tungsten SDS-plus trebuie folosite întotdeauna pentru beton și zidărie.

Când găuriți metal, utilizați numai burghie HSS în stare bună. Când este posibil, utilizați o gaură de ghidare înainte de executarea unei găuri de diametru mare.

SOLUȚII LA PROBLEME

1. MOTIVE PENTRU TIMPI DE LUCRU DIFERIȚI AI ACUMULATORULUI

Problemele privind timpul de încărcare, conform specificațiilor de mai sus, și neutilizarea acumulatorului o perioadă îndelungată vor reduce timpul de operare al acumulatorului. Acest lucru poate fi corectat după mai multe operații de încărcare și descărcare prin încărcarea și operarea mașinii de găurit. Condițiile de lucru dificile, precum înșurubarea șuruburilor mari în lemn dur, vor consuma acumulatorul mai repede decât în condiții de lucru ușoare. Nu reîncărcați acumulatorul la sub 0 °C și peste 30 °C deoarece acest lucru va afecta performanța acumulatorului.

ÎNTREȚINERE

Scoateți acumulatorul din unealtă înainte de a efectua orice ajustări, operațiuni de service sau întreținere.

Unealta dumneavoastră nu necesită lubrifiere sau întreținere suplimentară, cu excepția pentru curățarea și lubrifierea de biți și adaptoare SDS înainte de a introduce în mandrină. Interiorul uneltei electrice nu conține piese care pot fi depanate de către utilizator.

Nu utilizați niciodată apă sau agenți chimici de curățare pentru curățarea unelei electrice. Ștergeți unealta cu o cârpă uscată. Depozitați întotdeauna unealta într-un loc uscat. Mențineți fantele de aerisire a motorului curate. Feriți de praf toate comenzile de lucru. Ocazional, puteți observa scântei prin fantele de aerisire. Acest lucru este normal și nu va defecta unealta electrică.

PROTECȚIA MEDIULUI



Produsele electrice nu trebuie depuse la deșeurile împreună cu gunoiul menajer. Vă rugăm să depuneți produsele electrice la unitățile de reciclare existente. Consultați-vă cu autoritățile locale sau cu distribuitorul pentru sfaturi privind reciclarea.

DECLARAȚIE DE CONFORMITATE

Subsemnații,
POSITEC Germany GmbH
Grüner Weg 10, 50825 Cologne, Germany

Declarăm că produsul,
Descriere **Ciocan rotopercutor de 24 mm fără
cablu de 20 V**
Tip **WX380 WX380.X (3- denumire mașină,
reprezentând Ciocan)**
Funcție **Ciocănire a diverselor materiale**

Respectă următoarele Directive:
2006/42/EC
2011/65/EU&(EU)2015/863
2014/30/EU

Se conformează standardelor
EN 55014-1
EN 55014-2
EN 60745-1
EN 60745-2-6

Persoana responsabilă pentru elaborarea fișei tehnice,
Denumire Marcel Filz
**Adresă Positec Germany GmbH, Grüner
Weg 10, 50825 Cologne, Germany**



111

2020/03/06
Allen Ding
Adjunct Inginer șef, Testare și certificare
Positec Technology (China) Co., Ltd
18, Dongwang Road, Suzhou Industrial
Park, Jiangsu 215123, P. R. China

**Ciocan rotopercutor de 24 mm
fără cablu de 20 V**

RO

OBEČNÁ BEZPEČNOSTNÍ UPOZORNĚNÍ PRO ELEKTRICKÉ NÁSTROJE



VAROVÁNÍ: Přečtěte si všechna bezpečnostní upozornění a instrukce.

Nedodržení bezpečnostních instrukcí a varování může vést ke zranění el. proudem, vypuknutí požáru, poškození nářadí a nebo k vážným zraněním.

Uložte instrukce a veškerou dokumentaci pro budoucí použití.

Výraz "elektrické ruční nářadí" znamená v upozornění buď na nářadí na elektrický pohon (napájené z elektrickou sítí) nebo na akumulátorové nářadí (napájené z akumulátoru).

1. BEZPEČNOST NA PRACOVIŠTI

- Udržujte pracoviště v čistotě a dobře osvětlené.** Pracoviště plné nepotřebných předmětů nebo slabě osvětlené zvyšuje možnost úrazu.
- Nepoužívejte elektrické ruční nářadí v prostředí náchylném na exploze jako například v přítomnosti hořlavých tekutin, plynů nebo prachu.** Elektrické ruční nářadí při práci vytváří jiskry, které mohou vznítit prach nebo výparu.
- Při práci s elektrickým ručním nářadím udržujte děti a přihlížející osoby v dostatečné vzdálenosti.** Ztráta pozornosti může vést ke ztrátě kontroly nad nářadím.

2. BEZPEČNOST PŘI PRÁCI S ELEKTRINOU

- Vidlice elektrického ručního nářadí musí být shodného typu jako zásuvky el. sítě. Neměňte vidlici nedovoleným nebo neodborným způsobem, předejete tak možným zraněním nebo úrazu el proudem.** Nepoužívejte spolu s uzemněným ručním nářadím žádné adaptéry, které neumožňují ochranu zemněním.
- Vyhýbejte se kontaktu s uzemněnými povrchy jako například trubkami, radiátory, sporáky a ledničkami.** Je-li vaše tělo spojené s uzemněným předmětem nebo stojí na uzemněné ploše, vzniká zvýšené riziko úrazu elektrickým proudem.
- Nevystavujte ruční nářadí dešti nebo vlhkým podmínkám.** Když se voda dostane pod povrch elektrického ručního nářadí, vzniká zvýšené riziko úrazu elektrickým proudem.
- Nemanipulujte s napájecím kabelem necitlivě. Nikdy si nepřitahujte elektrické ruční nářadí k sobě pomocí kabelu, netahejte je za sebou pomocí kabelu a nevytrhávejte kabel ze zástrčky, abyste ruční nářadí vypnuli. Nevystavujte kabel vysokým teplotám, oleji, ostrým hranám nebo kontaktu s pohyblivými díly.** Poškozené nebo zamotané kabely mohou vést k zvýšenému

riziku úrazu elektrickým proudem.

- Při práci s ručním nářadím v exteriéru použijte prodlužovací kabel vhodný pro použití v exteriéru.** Použijte kabel vhodný pro venkovní prostředí, snižujete tím riziko vzniku úrazu elektrickým proudem.
- Pokud je práce s ručním nářadím ve vlhkých podmínkách nevyhnutelná, použijte napájení chráněné jističem typu proudový chránič (RCD).** Použití RCD jističe redukuje riziko vzniku úrazu elektrickým proudem.

3. OSOBNÍ BEZPEČNOST

- Bud' te soustředění, sledujte co děláte a při práci s ručním nářadím se řiďte zdravým rozumem. Nepoužívejte ruční nářadí, jste-li unaveni nebo pod vlivem omamných látek, alkoholu nebo léků.** Moment nepozornosti při práci s ručním nářadím může vést k vážnému osobnímu zranění.
 - Použijte osobní ochranné pomůcky. Vždy noste ochranu očí.** Ochranné pomůcky jako například proti prachová maska, boty s protiskluzovou podrážkou nebo chrániče sluchu použité v příslušných podmínkách pomáhají redukovat nebezpečí vážného osobního zranění.
 - Předcházejte neúmyslnému zapnutí. Ujistěte se, že vypínač je ve vypnuté poloze předtím, než zapojíte nářadí do elektrické sítě a nebo k akumulátoru, rovněž při zvedání nebo nošení nářadí.** Nošení nářadí s prstem na vypínači nebo nářadí pod napětím zvyšuje možnost úrazu.
 - Odstraňte jakékoliv nastavovací nebo matcové klíče a šrouby předtím, než zapnete ruční nářadí.** Nastavovací nebo jiný klíč ponechaný na rotující části ručního nářadí může způsobit osobní úraz.
 - Nepřeceňujte se. Udržujte si stabilitu a pevnou zem pod nohama za každých podmínek.** Umožňuje vám to lepší kontrolu nad ručním nářadím v neočekávaných situacích.
 - Pro práci se vhodně oblečte. Nenoste volné oblečení nebo šperky. Udržujte své vlasy, oblečení a rukavice ve vzdálenosti od pohyblivých částí.** Volné oblečení, šperky nebo dlouhé vlasy se mohou do pohyblivých částí zachytit.
 - Pokud jsou zařízení nastavená na spojení se zařízeními na zachytávání a extrakci prachu, ujistěte se, že jsou tato zařízení správně připojena a použita.** Použitím sběrače prachu redukuje rizika vyvolaná prachem.
- ## 4. POUŽITÍ A ÚDRŽBA RUČNÍHO NÁŘADÍ
- Na ruční nářadí netlačte. Použijte správné ruční nářadí pro danou činnost.** Správné ruční nářadí udělá práci lépe a takovou rychlostí, pro kterou bylo navrženo.
 - Nepoužívejte ruční nářadí, pokud správně nefunguje vypínač on/off.** Jakékoliv ruční nářadí, které se nedá ovládat vypínačem, je

nebezpečné a musí být opraveno.

- c) **Dříve než začnete dělat jakékoliv úpravy, vyměňovat doplňky nebo ruční nářadí odkládat, odpojte zástrčku od sítě a nebo akumulátoru.** Taková preventivní bezpečnostní opatření redukuje riziko náhodného zapnutí ručního nářadí.
- d) **Nepoužíváte-li ruční nářadí, skladujte je mimo dosah dětí a nedovolte osobám, které nemají zkušenosti s prací s ručním nářadím nebo neznají tyto pokyny, s nářadím pracovat.** Ruční nářadí je nebezpečné v rukách neškolené a nezkušené osoby.
- e) **Udržba ručního nářadí. Zkontrolujte chybné připojení nebo spojení pohyblivých částí, zlomené části nebo jiné okolnosti, které by mohly ovlivnit funkčnost ručního nářadí.** Je-li nářadí poškozeno, nechte je před novým použitím opravit. Mnoho úrazů vzniká proto, že je elektrické ruční nářadí špatně udržováno.
- f) **Udržujte řezné nástroje ostře a čisté.** Správně udržované řezné nástroje s ostrými řezacími hranami jsou méně náchylné na zakousnutí a lépe se ovládají.
- g) **Používejte elektrické nářadí v souladu s těmito pokyny, berte v úvahu pracovní podmínky a druh vykonávané práce.** Je-li elektrické nářadí použito na jiné účely, než je určeno, může docházet k nebezpečným situacím.

5. POUŽÍVÁNÍ A PÉČE O AKUMULÁTOROVÉ ELEKTRICKÉ NÁŘADÍ

- a) **Nabíjejte je nabíječkou určenou výrobcem.** Nabíječka, která je vhodná pro jeden typ baterií, může při použití s jiným typem baterií způsobit požár.
- b) **Elektrické nářadí používejte jen s určenou baterií.** Použití jakéhokoliv jiného typu baterií může zvýšit riziko zranění a požáru.
- c) **Není-li baterie používána, neukládejte ji do blízkosti jiných kovových předmětů, jako jsou sponky na papír, mince, klíče, hřebíky, šrouby nebo jiné drobné kovové předměty, které by mohli zkratovat kontakty.** Zkratování kontaktů baterie může vést k popáleninám nebo vzniku požáru.
- d) **Při nesprávném používání může z baterie vystříknout elektrolyt, vyhýbejte se styku s ním, má žíravé účinky. Dojde-li ke styku kapaliny s pokožkou, opláchněte zasažené místo vodou. Dostane-li se kapalina do očí, použijte čistou vodu k vypláchnutí a ihned vyhledejte lékařskou pomoc.** Kapalina uniknutá z baterie může způsobit podráždění a poleptání.
6. **SERVIS**
- a) **Servisní práce na nářadí nechte provést kvalifikovanými pracovníky za použití originálních náhradních dílů.** Výsledkem bude trvalá bezpečnost při práci s elektrickým nářadím.

BEZPEČNOSTNÍ UPOZORNĚNÍ PRO KLAĐIVA











- Používejte pomůcky na ochranu sluchu.** Hluk může způsobit ztrátu sluchu.
- Používejte přídavné rukojeti dodávané s elektrickým nářadím.** Ztráta kontroly může vést ke zraněním
- Pokud provádíte práce, při kterých může používaný nástroj zasáhnout skrytá elektrická vedení nebo vlastní síťový kabel, pak držte elektrické nářadí za izolované plochy rukojeti.** Kontakt s vedením pod napětím může přivést napětí i na kovové díly elektrického nářadí a způsobit úraz elektrickým proudem.

BEZPEČNOSTNÍ VAROVÁNÍ TÝKAJÍCÍ SE BATERIÍ







- Nepokoušejte se demontovat, rozebírat nebo rozřezávat baterie nebo její články.**
- Neprovádějte zkratování baterie.** Neukládejte baterie nahodile v krabicích nebo v zásuvkách, kde by mohlo dojít k jejich vzájemnému zkratování nebo k zkratování způsobenému jinými předměty. Není-li baterie používána, udržujte ji v bezpečné vzdálenosti od sponek na papíry, mincí, klíčů, hřebíků, šroubů nebo jiných malých kovových předmětů, které mohou způsobit propojení kontaktů baterie. Zkratování kontaktů baterie může způsobit popáleniny nebo požár.
- Neuvystavujte baterii působení horka nebo ohně. Vyvarujte se skladování baterií na otevřeném slunci.**
- Neuvystavujte baterii mechanickým rázům.**
- Dojde-li k úniku kapaliny z baterie, zabraňte tomu, aby se tato kapalina dostala do kontaktu s pokožkou nebo aby zasáhla oči. Dojde-li k takovému kontaktu, zasažené místo omyjte značným množstvím vody a vyhledejte lékařské ošetření.**
- Dojde-li k požití kapaliny z baterie, vyhledejte okamžitě lékařské ošetření.**
- Udržujte baterie čisté a suché.**
- Jsou-li svorky baterie znečištěny, otřete je čistým a suchým hadříkem.**
- Baterie musí být před použitím nabita. Vždy postupujte podle uvedených pokynů a používejte správný postup nabíjení.**
- Nenechávejte baterii nabíjet, nebude-li baterie použita.**
- Po dlouhodobém uložení budete možná muset provést několik cyklů nabíjení a vybití, aby baterie dosáhla svého**







maximálního výkonu.

- l) **Baterie poskytuje nejvyšší výkon, je-li používána při běžné pokojové teplotě (20°C ± 5°C).**
- m) **Při likvidaci baterií oddělte od sebe baterie s odlišnými elektrochemickými systémy.**
- n) **Provádějte nabíjení pouze v nabíječce, která je specifikovaná společností Worx . Nepoužívejte jinou nabíječku, než je nabíječka speciálně dodaná pro použití s tímto zařízením.** Nabíječka, která je vhodná pro jeden typ baterie, může při použití jiného typu baterie vytvářet riziko způsobení požáru.
- o) **Nepoužívejte žádnou baterii, která není určena pro použití s tímto zařízením.**
- p) **Ukládejte baterie mimo dosah dětí.**
- q) **Uchovujte originální dokumentaci k tomuto výrobku pro budoucí odkazy.**
- r) **Není-li zařízení používáno, vyjměte z něj baterii.**
- s) **Provádějte řádnou likvidaci baterie.**
- t) **V zařízení nekombinujte bateriové články různého data výroby, kapacity, velikosti nebo typu.**
- u) **Nevyjímejte baterii z originálního obalu dřívě, než bude použita.**
- v) **Dodržujte polaritu vložených baterií plus (+) a mínus (-) a zajistěte používání baterií správným způsobem**

	Nevystavujte ohni.
	Akumulátor Li-Ion. Tento výrobek byl označen symbolem „tříděný odpad“ pro všechny jednotlivé a složené akumulátory. Proto musí být s ohledem dopadu na životní prostředí po dosloužení recyklován nebo demontován. Akumulátory obsahují nebezpečné látky, proto mohou být nebezpečné pro životní prostředí a lidské zdraví.
	Vysloužilé elektrické přístroje by neměli být vyhazovány společně s odpadem z domácnosti. Nářadí recyklujte ve sběrnách zřízených k tomuto účelu. O možnostech recyklace se informujte na místních úřadech nebo u prodejce.
	Používejte ochranné rukavice
	Dřevo
	Kov
	Beton
	Plast
	Zdvo
	Velký počet otáček
	Nízké otáčky

SYMBOLY

	Pro omezení rizika zranění si pečlivě přečtěte návod k obsluze.
	Výstraha
	Používejte pomůcky pro ochranu sluchu.
	Používejte pomůcky pro ochranu očí.
	Používejte protiprachovou masku
	Akumulátory se mohou při nesprávném způsobu likvidace dostat do systému koloběhu vody, což může ohrozit vlastní ekosystém. Dosloužilé akumulátory nelikvidujte jako netříděný komunální odpad.

	Nástrojový držák
	Před výměnou příslušenství zajistěte, aby byla z nářadí vyjmuta baterie.
	Vrtání bez přiklepu
	Příklepové vrtání
	Sekání
	Otočení násady

SEZNAM KOMPONENT

1. PROTIPRACHOVÉ VÍČKO
2. ZAJIŠŤOVACÍ POUZDRO DRŽÁKU NÁSTROJE
3. OTOČNÝ VOLIČ FUNKCÍ
4. OVLÁDÁNÍ OTÁČEK DOPŘEDU A DOZADU
5. SPÍNAČ ZAPNUTÍ / VYPNUTÍ S REGULACÍ OTÁČEK
6. DORAZ
7. UVOLŇOVACÍ TLAČÍTKO BATERIE *
8. BATERIE *
9. POMOCNÁ RUKOJEŤ

*Ne všechny doplňky vyobrazené nebo popisované jsou v standardní dodávce zahrnuté.

TECHNICKÉ ÚDAJE

Typ **WX380 WX380.X(3- označení stroje, zástupce Kladivo)**

		WX380 WX380.X***
Jmenovité napájecí napětí		20 V --- Max**
Jmenovité otáčky naprázno		0-1210 /min
Jmenovitý počet příklepů		0-5400 bpm
Nárazová energie		2.2J
Max. průměr vrtání	Ocel	13mm
	Dřevo	27 mm
	Beton	24 mm
Hmotnost přístroje (Holé nářadí)		2.6kg

** Napětí měřené bez zátěže. Počáteční napětí baterie dosáhne maximálně 20voltů. Jmenovité napětí je 18 voltů.

*** X = 1-999, A-Z, M1-M9 jsou pouze pro různé zákazníky, mezi těmito modely neexistují žádné změny související s bezpečností.

Kategorie	Modely	Kapacita
20V Baterie	WA3553	4.0Ah
20V Nabíječka baterií	WA3760	0.4A
	WA3869	2.0A
	WA3880	2.0A

Doporučujeme zakoupit příslušenství z obchodu, kde se nářadí prodává. Další podrobnosti najdete v balíčku příslušenství. Zaměstnanci obchodu vám mohou pomoci a poradit.

INFORMACE O HLUČNOSTI

Naměřená hladina akustického tlaku: $L_{pA} = 87.4 \text{ dB(A)}$

Naměřený akustický výkon: $L_{wA} = 98.4 \text{ dB(A)}$

$K_{pA} \& K_{wA}$ 3.0 dB(A)

Používejte ochranu sluchu.

**Vrtací kladivo 24 mm 20V,
bezuhlíkové**

CZ

INFORMACE O VIBRACÍCH

Celkové hodnoty vibrací (trojosé nebo vektorové součtové měření) stanovené v souladu s EN 60745:

Vrtání s přiklepem do betonu	Hodnota vibračních emisí $a_{h,HD} = 22.616 \text{ m/s}^2$
	KolísáníK $K = 1.5 \text{ m/s}^2$
Bourání	Hodnota vibračních emisí $a_{h,CHeq} = 18.932 \text{ m/s}^2$
	UKolísáníK $K = 1.5 \text{ m/s}^2$

Deklarovaná celková hodnota vibrací může být použita pro vzájemné srovnání jednotlivých nářadí a rovněž může být použita k předběžnému stanovení doby práce.

⚠ VÝSTRAHA: Hodnota vibračních emisí během praktického používání tohoto elektrického nástroje se může lišit od deklarované hodnoty v závislosti na způsobech, jakými je nástroj používán v závislosti na následujících podmínkách a dalších možnostech použití nástroje:

Způsob, jakým je nástroj používán a povaha narušovaných nebo vrtaných materiálů.

Dobry stav nástroje a řádné provádění jeho údržby
Používání správného příslušenství s nástrojem, ostrost a dobrý stav příslušenství.

Utažení úchopu na rukojetích a použití antivibračního příslušenství.

Používání nástroje k účelům určených konstrukcí a v souladu s těmito pokyny.

Při neřízeném používání může tento nástroj způsobit syndrom vibrací rukou a paží.

⚠ VÝSTRAHA: Je třeba upřesnit, že v odhadu úrovně vystavení při praktickém používání je nutno rovněž zohlednit všechny fáze pracovního cyklu, například dobu, kdy je nástroj vypnutý a kdy běží naprázdno, ale nevykonává práci. To může podstatně snížit úroveň vystavení v rámci celkového pracovního času.

Zásady pro omezení nebezpečí vystavení vibracím: VŽDY používejte ostré trny, vrtáky a čepele
Provádějte údržbu tohoto nástroje v souladu s těmito pokyny udržujte nástroj dobře promazaný (odpovídajícím způsobem)

Má-li být tento nástroj používán pravidelně, zakupte antivibrační příslušenství.

Naplánujte práci tak, aby bylo provádění úkolů, které vyžadují silné vibrace nástroje, rozloženo do několika dní.

POKYNY PRO OBSLUHU



POZNÁMKA: Před tím než začnete nářadí používat, přečtěte si pečlivě manuál.

BEZPEČNÉ PRACOVNÍKY

Obrobky upnuté pomocí svorek jsou bezpečnější než ruční.

URČENÉ POUŽITÍ

Nářadí je určeno pro vrtání a sekání do betonu a cihel a kamene. Lze jej použít pro sekání do betonu a dlaždic v různých sklonech, které potřebujete, bez použití dalšího nástroje. Je také vhodné pro vrtání bez přiklepu do dřeva, kovu, keramiky a plastů.

POUŽÍVÁNÍ

Postup	Obrázek
Vložení vrtáku / sekáč	Viz Obr. A1
Vyjmutí vrtáku / sekáč	Viz Obr. A2
Nastavení pomocného držadla	Viz Obr. B
Nastavení hloubkového dorazu	Viz Obr. C
Kontrola stavu nabití baterie POZNÁMKA: Obr. D1 platí pouze pro akumulátor s indikátorem stavu nabití.	Viz Obr. D1
Nabíjení baterie POZNÁMKA: <ul style="list-style-type: none"> Akumulátor je dodáván vybitý. Před prvním použitím musí být plně nabit. Další informace naleznete v návodu pro model. 	Viz Obr. D2, D3
Vyjmutí nebo vložení baterie	Viz Obr. E1, E2
Ovládání směru otáčení ⚠ VÁROVÁNÍ: Změnu směru otáčení vřeten provádějte jen když se vřeten neotáčí!	Viz Obr. F1, F2
Zajištění spínače Poznámka: Spínač lze v poloze vypnutu (uprostřed) zablokovat.	Viz Obr. F3
Spínač zapnutí / vypnutí s regulací otáček	Viz Obr. G
Volba funkčního režimu Další informace naleznete v části VOLBA FUNKCE ⚠ VÁROVÁNÍ: Volič režimu funkcí může být přepínán pouze pokud je nářadí v klidu.	Viz Obr. H
⚠ VÁROVÁNÍ: Při delším používání se hliníkový plášť vrtáčky zahřeje, nedotýkejte se horkých kovových povrchů holými rukama.	
Vrtání bez přiklepu (Adaptér rychloupínacího sklíčidla SDS - není součástí dodávky) ****	Viz Obr. I

Vrtací kladivo 24 mm 20V, bezuhlíkové

CZ

Příklepové vrtání	Viz Obr. J
Sekání	Viz Obr. K
Otočení násady (používejte pouze pro sekání) POZNÁMKA: Ručně otáčením uzamykací objímky zvolte vhodný úhel pro sekání, pak otočte voličem funkcí a zvolte symbol sekáče "T". Nyní můžete s tímto nářadím sekát pod požadovaným úhlem.	Viz Obr. L1
Sekání pod požadovaným úhlem násady	Viz Obr. L2
Ochrana proti přetížení závislá na teplotě	/
Ochrana proti úplnému vybití	/

******POZNÁMKA:** Adaptér upínání sklíčidla SDS zobrazený nebo popsáný v operačním stole nebo obrázku není součástí dodávky WX380 Prodává se samostatně.

VOĽBA FUNKCE

	K provádění současného vrtání a rázů do betonu, cihel a kamene
	Pro vrtání do oceli, dřeva a plastů
	Pro sekání do betonu, cihel a kamene
	Pro otočení násady

TIPY PRO PRÁCI S TÍMTO NÁSTROJEM

Pokud se toto elektrické nářadí přehřívá, nastavte maximální rychlost a nechte je běžet 2 - 3 minuty bez zátěže, aby se ochladil motor. Pro vrtání do betonu a zdiva vždy používejte SDS-plus karbidové vrtáky.

K vrtání kovů používejte pouze vrtáky HSS v dobrém stavu. Otvory většího průměru pokud možno vždy předvrtajte.

ŘEŠENÍ PROBLÉMŮ

1. DŮVODY RŮZNÉ ŽIVOTNOSTI BATERIE

V případě problémů s délkou nabíjení nebo nepoužívání baterie delší dobu se snižuje provozní doba baterie. Tomu lze zabránit opakovaným nabíjením a vybitím při používání nástroje. V náročných pracovních podmínkách, například při šroubování velkých vrutů do tvrdého dřeva, se energie baterie spotřebovává rychleji, než při méně náročných činnostech. Nenabíjejte baterii při teplotě pod 0°C a nad 30°C, protože to negativně ovlivňuje výkon.

ÚDRŽBA

Před prováděním nastavení, servisních prací nebo údržbě vyjměte z nářadí baterii.

Vaše nářadí nevyžaduje žádné dodatečné promazání nebo údržbu. Vaše nářadí neobsahuje žádné části vyžadující údržbu. Na čištění vašeho nářadí nikdy nepoužívejte vodu, chemické čisticí prostředky. Vyčistěte jej suchým hadrem. Nářadí skladujte na suchém místě. Větrací otvory motoru udržujte čisté. Všechny ovládací prvky pravidelně čistěte od prachu.

OCHRANA ŽIVOTNÍHO PROSTŘEDÍ



Vysloužilé elektrické přístroje by neměli být vyhazovány společně s odpadem z domácnosti.

■ Nářadí recyklujte ve sběrnách zřízených k tomuto účelu. O možnostech recyklace se informujte na místních úřadech nebo u prodejce

PROHLÁŠENÍ O SHODĚ

My,
POSITEC Germany GmbH
Grüner Weg 10, 50825 Cologne, Germany

Prohlašujeme, že tento výrobek
Popis **Vrtací kladivo 24 mm 20V, bezuhlíkové**
Typ **WX380 WX380.X(3- označení stroje,**
zástupce Kladivo)
Funkce **Príklepové vrtání různých materiálů**

Splňuje následující směrnice:
2006/42/EC
2011/65/EU&(EU)2015/863
2014/30/EU

Splňované normy
EN 55014-1
EN 55014-2
EN 60745-1
EN 60745-2-6

Osoba oprávněná uspořádat technický soubor:
Jméno Marcel Filz
Adresa Positec Germany GmbH, Grüner Weg
10, 50825 Cologne, Germany

118



2020/03/06
Allen Ding
Zástupce vrchní konstrukční kanceláře,
Testování & Certifikace
Positec Technology (China) Co., Ltd
18, Dongwang Road, Suzhou Industrial
Park, Jiangsu 215123, P. R. China

**Vrtací kladivo 24 mm 20V,
bezuhlíkové**

CZ

VŠEOBECNÉ BEZPEČNOSTNÉ VAROVANIA NA POUŽÍVANIE ELEKTRICKÉHO NÁRADIA



VAROVANIE: Prečítajte všetky bezpečnostné varovania a inštrukcie.

Chyba pri sledovaní varovaní a inštrukcií môže viesť k elektrickému šoku, vypuknutiu požiaru a/alebo k vážnym zraneniam.

Odložte si všetky varovania a inštrukcie pre budúcu potrebu.

Výraz „elektrické ručné náradie“ vás vo varovaniach odkazuje buď na náradie na elektrický pohon (napájané z elektrickej siete) alebo na akumulátorové náradie (napájané z akumulátora).

1. BEZPEČNOSŤ NA PRACOVISKU

- Udržujte pracovisko čisté a dobre osvetlené.** Pracovisko plné nepotrebných predmetov alebo slabo osvetlené zvyšuje možnosť úrazu.
- Nepoužívajte elektrické ručné náradie v prostredí náchylnom na explóziu, ako napríklad v prítomnosti horľavých tekutín, plynov alebo prachu.** Elektrické ručné náradie vytvára iskry, ktoré môžu vznietiť prach alebo výpary.
- Udržujte deti a prízerajúcich sa v dostatočnej vzdialenosti pri práci s elektrickým ručným náradím.** Strata pozornosti môže viesť k strate kontroly nad náradím.

2. BEZPEČNOSŤ PRI PRÁCI S ELEKTRINOU

- Prípojky elektrického ručného náradia musia byť zhodné so zástrčkami. Nemoďifikujte prípojku žiadnym spôsobom. Nepoužívajte spolu s uzemneným ručným náradím žiadne adaptérové prípojky, ktoré neumožňujú ochranu uzemnením.** Pôvodné prípojky a k nim prislúchajúce zástrčky znižujú riziko úrazu elektrickým prúdom.
- Vyhýbajte sa kontaktu s uzemnenými povrchmi, ako napríklad rúrkami, radiátormi, sporákmi a chladničkami.** Keď je vaše telo spojené s uzemneným predmetom alebo stojí na uzemnenom území, je zvýšené riziko elektrického šoku.
- Nevystavujte ručné náradie dažďu alebo vlhkým podmienkam.** Keď sa voda dostane pod povrch elektrického ručného náradia, je zvýšené riziko elektrického šoku.
- Nezaobchádzajte s káblom prípojky necitlivo. Nikdy si nepríťahuje elektrické ručné náradie k sebe pomocou kábla, neťahajte ho za sebou pomocou kábla a nevytrhávajte kábel zo zástrčky aby ste ručné náradie vypli. Nevystavujte kábel vysokým teplotám, oleju, ostrým hranám alebo pohyblivým častiam.** Poškodené alebo zamotané káble môžu viesť k zvýšenému riziku

elektrického šoku.

- Pri práci s ručným náradím v exteriéri použite predlžovací kábel vhodný na použitie v exteriéri.** Použitím kábla vhodného na použitie v exteriéri redukuje riziko vzniku elektrického šoku.
- Pokiaľ je práca s ručným náradím vo vlhkých podmienkach nevyhnutná, použite napájanie chránené ističom typu prúdový chránič (RCD).** Použitie RCD ističa redukuje riziko vzniku elektrického šoku.

3. OSOBNÁ BEZPEČNOSŤ

- Buďte sústredení, sledujte, čo robíte, a pri práci s ručným náradím sa riaďte zdravým rozumom. Nepoužívajte ručné náradie, keď ste unavení alebo pod vplyvom omamných látok, alkoholu alebo liekov.** Moment nepozornosti pri práci s ručným náradím môže viesť k vážnemu osobnému zraneniu.
- Použite osobné ochranné pomôcky. Vždy noste ochranu očí.** Ochranné pomôcky, ako napríklad protiprachová maska, topánky s protišmykovou podrážkou alebo chrániče sluchu použité v príslušných podmienkach pomáhajú redukovat' vážne osobné zranenia.
- Predíd'te neúmyselnému zapnutiu. Uistite sa, že prepínač je vo vypnutej pozícii, pred tým, než zapojíte náradie do elektriny a/alebo k akumulátoru, pri zdvihnutí alebo nosení náradia.** Nosenie náradia s prstom na prepínači alebo aktívneho náradia, ktoré je zapnuté, zvyšuje možnosť úrazu.
- Odstráňte akékoľvek nastavovacie kľúče alebo kľúče na matice a skrutky pred tým, než zapnete ručné náradie.** Nastavovací alebo iný kľúč ponechaný pripevnený na rotujúcej časti ručného náradia môže spôsobiť osobný úraz.
- Neprečunujte sa. Udržujte si stabilitu a pevnú zem pod nohami za každých podmienok.** Umožňuje vám to lepšiu kontrolu nad ručným náradím v neočakávaných situáciách.
- Oblečte sa náležite. Nenoste voľné oblečenie alebo šperky. Udržujte svoje vlasy, oblečenie a rukavice vzdialené od pohyblivých častí.** Voľné oblečenie, šperky alebo dlhé vlasy sa môžu do pohyblivých častí zachytiť.
- Pokiaľ sú zariadenia nastavené na spojenie so zariadeniami na zachytávanie a extrakciu prachu, uistite sa, že sú náležite využitá a pripojené.** Použitím zbierača prachu redukuje riziká spojené s prachom.

4. POUŽITIE A ÚDRŽBA RUČNÉHO NÁRADIA

- Nepreťahujte ručné náradie. Použite správne ručné náradie na danú činnosť.** Správne ručné náradie spraví prácu lepšie a v medziach, na ktoré bolo navrhnuté.
- Nepoužívajte ručné náradie, pokiaľ sa prepínač neprepína medzi zapnutím a vypnutím.** Akékoľvek ručné náradie, ktoré nie je kontrolovateľne prepínačom, je nebezpečné a musí byť opravené.
- Odpojte prípojku ručného náradia od zdroja energie a/alebo akumulátora pred tým, než začnete robiť akékoľvek úpravy, vymieňať doplnky alebo uskladňovať ručné náradie.**

Takéto preventívne bezpečnostné opatrenia redukovujú riziko náhodného zapnutia ručného náradia.

- d) **Keď ručné náradie nepoužívate, skladujte ho mimo dosahu detí a nedovoľte osobám, ktoré nemajú skúsenosti s prácou s ručným náradím alebo neboli oboznámené s týmito inštrukciami, dotýkať sa náradia.** Ručné náradie je nebezpečné v rukách netrénovanej osoby.
- e) **Udržba ručného náradia. Skontrolujte chýbne pripojenia alebo spojenia pohyblivých častí, zlomené časti alebo iné okolnosti, ktoré by mohli ovplyvniť funkčnosť ručného náradia. Pri poškodení musí byť pred použitím najprv elektrické ručné náradie opravené.** Mnoho úrazov vzniká preto, že je elektrické ručné náradie zle udržiavané.
- f) **Udržujte rezacie nástroje ostré a čisté.** Náležite udržiavané rezacie nástroje s ostrými rezacími hranami sú menej náchylné na „zaseknutie“ a sú ľahšie ovládateľné.
- g) **Používajte elektrické náradie v súlade týmito pokynmi, berte pritom do úvahy pracovné podmienky a druh vykonávanej práce.** Ak sa elektrické náradie použije na iné účely, než na čo je určené, môže dochádzať k nebezpečným situáciám.

5. POUŽÍVANIE A STAROSTLIVOSŤ O BATÉRIOVÉ ELEKTRICKÉ NÁRADIE

- a) **Nabíjajte iba nabíjačkou určenou výrobcom.** Nabíjačka, ktorá je vhodná na jeden typ bloku batérií, môže pri použití s iným typom batérií spôsobiť požiar.
- b) **Elektrické náradie používajte iba s určeným typom bloku batérií.** Použitie akéhokoľvek iného typu batérií môže zvýšiť riziko zranenia a požiaru.
- c) **Ak sa blok batérií nepoužíva, neukladajte ho do blízkosti iných kovových predmetov, ako sú sponky na papier, mince, kľúče, klince, skrutky alebo iné drobné kovové predmety, ktoré by mohli skratovať kontakty.** Skratovanie kontaktov batérie môže viesť k popáleninám alebo vzniku požiaru.
- d) **Pri nesprávnom použití môže z batérie vystreknúť kvapalina; vyhýbajte sa styku s ňou. Ak dôjde k styku kvapaliny s pokožkou, opláchnite zasiahnuté miesto vodou. Ak sa kvapalina dostane do očí, ihneď vyhľadajte lekársku pomoc.** Kvapalina, ktorá uniká z batérie, môže spôsobiť podráždenie a poleptanie.

6. SERVIS

- a) **Servisné práce na náradí nechajte vykonať kvalifikovaných pracovníkov s použitím originálnych náhradných dielov.** Výsledkom bude trvalá bezpečnosť pri práci s elektrickým náradím.

hluku môže spôsobiť stratu sluchu.

2. **Používajte prídavné rukoväti, dodané s náradím.** Ak stratíte nad náradím kontrolu, môže dôjsť k zraneniu osôb.
3. **Pri vykonávaní takej práce, pri ktorej by mohol nástroj natrafiť na skryté elektrické vedenia alebo zasiahnuť samotnú prívodnú šnúru náradia, držte náradie len za izolované plochy rukoväti.** Kontakt s elektrickým vedením, ktoré je pod napätím, môže dostať pod napätie aj kovové súčiastky náradia a spôsobiť zásah elektrickým prúdom.

BEZPEČNOSTNÉ VAROVANIA TÝKAJÚCE SA BATÉRIÍ

- a) **Nepokúšajte sa demontovať, rozoberať alebo rozrezávať batérie alebo jej články.**
- b) **Batériu neskratujte. Neukladajte batérie náhodne v škatuliach alebo v zásuvkách, kde by mohlo dôjsť k ich vzájomnému skratovaniu alebo k skratovaniu spôsobenému inými predmetmi.** Ak sa batéria nepoužíva, udrzte ju v bezpečnej vzdialenosti od sponiek na papieri, mincí, kľúčov, klinčov, skrutiek alebo iných malých kovových predmetov, ktoré môžu spôsobiť prepojenie kontaktov batérie. Skratovanie kontaktov batérie môže spôsobiť popálenieiny alebo požiar.
- c) **Nevystavujte batériu pôsobeniu tepla alebo ohňa. Vyvarujte sa skladovania batérií na otvorenom slnku.**
- d) **Nevystavujte batériu mechanickým rázom.**
- e) **Ak dôjde k úniku kvapaliny z batérie, zabráňte tomu, aby sa táto kvapalina dostala do kontaktu s pokožkou alebo aby zasiahla oči. Ak dôjde k takému kontaktu, zasiahnuté miesto umyte značným množstvom vody a vyhľadajte lekárske ošetrenie.**
- f) **Ak dôjde k požitiu kvapaliny z batérie, vyhľadajte okamžite lekárske ošetrenie.**
- g) **Udržujte batérie čisté a suché.**
- h) **Ak sú svorky batérie znečistené, utrite ich čistou a suchou handričkou.**
- i) **Batéria musí byť pred použitím nabitá. Vždy postupujte podľa uvedených pokynov a používajte správny postup nabíjania.**
- j) **Nenechávajte batériu nabíjať, ak nebude batéria použitá.**
- k) **Po dlhodobom uložení budete možno musieť vykonať niekoľko cyklov nabíjania a vybíjania, aby batéria dosiahla svoj maximálny výkon.**
- l) **Batéria poskytuje najvyšší výkon, ak sa používa pri bežnej izbovej teplote (20°C ± 5°C).**
- m) **Pri likvidácii batérií oddel'te od seba batérie s odlišnými elektrochemickými systémami.**

BEZPEČNOSTNÉ POKYNY PRE KLADIVÁ







1. **Používajte chrániče sluchu.** Vystavenie sa

Vrtacie kladivo 24 mm s aku 20V, bezkefkové

SK

- n) **Vykonávajte nabíjanie iba v nabíjačke, ktorá je špecifikovaná spoločnosťou Worx. Nepoužívajte inú nabíjačku, než je nabíjačka špeciálne dodaná na použitie s týmto zariadením.** Nabíjačka, ktorá je vhodná pre jeden typ batérie, môže pri použití iného typu batérie vytvárať riziko spôsobenia požiaru.
- o) **Nepoužívajte žiadnu batériu, ktorá nie je určená na použitie s týmto zariadením.**
- p) **Ukladajte batérie mimo dosahu detí.**
- q) **Ušchovajte originálnu dokumentáciu k tomuto výrobku na budúce odkazy.**
- r) **Ak sa zariadenie nepoužíva, vyberte z neho batériu.**
- s) **Vykonávajte riadnu likvidáciu batérie.**
- t) **V zariadení nekombinujte batérové články rôzneho dátumu výroby, kapacity, veľkosti alebo typu.**
- u) **Nevyberajte batériu z originálneho obalu skôr, než bude použitá.**
- v) **Dodržujte polaritu vložených batérií plus (+) a mínus (-) a zaistite používanie batérií správnym spôsobom.**

SYMBOLY

	Kvôli zníženiu rizika poranenia je potrebné, aby si používateľ najprv prečítal návod.
	Výstraha
	Používajte chrániče sluchu
	Používajte ochranu očí
	Používajte protiprachovú masku
	Ak sa s ním nezaobchádza správne, batéria sa môže dostať do vodného cyklu a môže spôsobiť poškodenie ekosystému. Použité batérie nevyhadzujte do netriedeného komunálneho odpadu.
	Nevystavujte ohňu

	Lítium-iónová batéria, ktorá bola označená symbolmi spojenými so "separovaným zberom" všetkých batérií a batérií. Potom sa recykluje alebo odstráni, aby sa znížil vplyv na životné prostredie. Akumulátory môžu byť škodlivé pre životné prostredie a ľudské zdravie, pretože obsahujú škodlivé látky.
	Elektrické výrobky sa nesmú likvidovať spolu s domácim odpadom. Recyklujte v zberných miestach na tento účel zriadených. O možnosti recyklácie sa informujte na miestnych úradoch alebo u predajcu.
	Noste ochranné rukavice
	Drevo
	Kov
	Betón
	Plast
	Murivo
	Vysoký počet obrátok
	Malý počet obrátok
	Držiak nástrojov



Pred výmenou príslušenstva zaistíte, aby bola z náradia vybratá batéria.



Vŕtanie bez príklepu



Vŕtanie s príklepom



Sekanie



Otočenie násady

		WX380 WX380.X***
Menovité napätie		20 V Max**
Otáčky na voľnobeh		0-1210 /min
Menovitá nárazová energia		0-5400 bpm
Typ skľučovadla		2.2 J
Max. vŕtací výkon	Oceľ	13mm
	Drevo	27 mm
	Betón	24 mm
Hmotnosť stroja (Holé náradie)		2.6kg

** Napätie merané bez prevádzkového zaťaženia. Počiatočné nabitie batérie dosahuje maximálne 20 Voltov. Nominálne napätie je 18 Voltov.

*** X = 1-999, A-Z, M1-M9 sú len pre rôznych zákazníkov, medzi týmito modelmi nie sú žiadne zmeny týkajúce sa bezpečnosti.

Kategórie	Modelmi	Kapacita
20V Batériový	WA3553	4.0Ah
	WA3760	0.4A
20V Nabíjačka	WA3869	2.0A
	WA3880	2.0A

Odporúčame, aby ste si kupovali príslušenstvo z obchodu, kde sa nástroje predávajú. Ďalšie podrobnosti nájdete v balíku príslušenstva. Personál obchodu vám môže pomôcť a poradiť vám.

INFORMÁCIE O HLUKU

Nameraný akustický tlak: $L_{pA} = 87.4 \text{ dB(A)}$

Nameraný akustický výkon: $L_{wA} = 98.4 \text{ dB(A)}$

$K_{pA} \& K_{wA} = 3.0 \text{ dB(A)}$

Používajte ochranu sluchu

INFORMÁCIE O VIBRÁCIÁCH

Výsledné celkové hodnoty pre vibrácie (suma pre trojosový vektor) stanovené podľa normy EN 60745:

122 ZOZNAM SÚČASTÍ

- OCHRANNÝ KRYT PROTI PRACHU**
- ZAISŤOVACIA MANŽETA NA DRŽIAKU NÁSTROJA**
- OTOČNÝ VOLIČ FUNKCIÍ**
- VOLIČ SPÄTNÉHO OTÁČANIA A OTÁČANIA VPRED**
- SPÍNAČ ZAPNUTIA / VYPNUTIA S REGULÁCIOU OTÁČOK**
- ZASTAVOVAČ HLŔBKY**
- UVOLŇOVACIE TLAČIDLO BATÉRIOVÉHO MODULU***
- BATÉRIOVÝ MODUL***
- PRÍDAVNÁ RUKOVÄŤ**

* Nie všetko zobrazené alebo popísané príslušenstvo je súčasťou štandardnej dodávky.

TECHNICKÉ ÚDAJE

Typ **WX380 WX380.X** (3 – označenie zariadenia, zástupca Kladivo)

**Vŕtacie kladivo 24 mm s aku
20V, bezkefkové**

SK

Príklepové vrtanie do betónu	Hodnota emisie vibrácií $a_{h,HD} = 22.616 \text{ m/s}^2$
	Neurčitost' K = 1.5 m/s ²
Sekanie	Hodnota emisie vibrácií $a_{h,CHeq} = 18.932 \text{ m/s}^2$
	Neurčitost' K = 1.5 m/s ²

Deklarovaná celková hodnota vibrácií sa môže použiť na vzájomné porovnanie jednotlivých náradí a takisto aj na predbežné stanovenie času práce.

⚠ VÝSTRAHA: Hodnota emisie vibrácií počas skutočného používania elektrického náradia sa môže odlišovať od deklarovanej hodnoty, a to v závislosti od spôsobu používania náradia a v závislosti od nasledujúcich príkladov odchýlok od spôsobu používania náradia:

Akým spôsobom sa náradie používa a aké materiály budú rezané alebo vrtané.

Náradie je v dobrom stave a je dobre udržiavané.

Používanie správneho príslušenstva v spojení s náradím a zabezpečenie jeho ostroti a dobrého stavu. Tesnosť zovretia rukovätí a používanie doplnkov proti vibráciám.

Používanie náradia na účel určený podľa konštrukcie a v súlade s pokynmi.

Toto náradie môže vyvolať syndróm trasenia rúk a ramien, pokiaľ jeho používanie nie je správnym spôsobom riadené.

⚠ VÝSTRAHA: Kvôli presnosti odhad úrovne expozície v skutočných podmienkach používania by mal obsahovať taktiež všetky súčasti prevádzkového cyklu, ako sú časy, keď je náradie vypnuté a počas ktorých beží na voľnobehu, a to okrem skutočného vykonávania práce. Tým môže dôjsť k značnému zníženiu úrovne expozície počas celkového prevádzkového času.

Pomôžte minimalizovať riziko expozície účinkom vibrácií.

VŽDY používajte ostré sekáče a čepele.

Náradie udržiavajte v súlade s týmto návodom a udržiavajte ho dobre namazané (ak je to potrebné).

Ak sa náradie používa často, investujte do príslušenstva zabraňujúceho vibráciám.

Prácu si naplánujte tak, aby ste akékoľvek používanie náradia pri vysokých vibráciách rozdelili do niekoľkých dní.

POKYNY NA OBSLUHU



POZNÁMKA: Pred tým, ako náradie použijete, prečítajte si návod na použitie.

BEZPEČNÉ PRACOVISKO

Obrobky upnuté pomocou svoriek sú bezpečnejšie ako ručné.

ÚČEL POUŽITIA

Náradie je určené na vrtanie a sekanie do betónu, tehly a kameňa. Môže sa použiť na sekanie do betónu a dlaždíc v rôznych sklonoch, ktoré potrebujete, bez použitia ďalšieho nástroja. Je tiež vhodné na vrtanie bez príklepu do dreva, kovu, keramiky a plastov.

OBSLUHA

VYKONÁVANÝ ÚKON	Obrázok
Vkladanie vrtákov / sekáč	Pozri Obr. A1
Vyberanie vrtákov / sekáč	Pozri Obr. A2
Prispôsobenie pomocnej rúčky	Pozri Obr. B
Nastavenie hlbkového dorazu	Pozri Obr. C
Kontrola stavu nabitia batérie POZNÁMKA: Obr. D1 platí len pre akumulátor s indikátorom stavu nabitia.	Pozri Obr. D1
Vybratie alebo vloženie batérie POZNÁMKA: <ul style="list-style-type: none"> Akumulátor je dodávaný vybitý. Pred prvým použitím musí byť úplne nabitý. Podrobné údaje nájdete v príručke k nabíjačke. 	Pozri Obr. D2, D3
Vybratie alebo vloženie batérie	Pozri Obr. E1, E2
OVLÁDANIE SMERU OTÁČANIA ⚠ VAROVANIE: Smer otáčania nikdy nemeňte, pokiaľ sa motor otáča, počkajte, kým sa stroj zastaví.	Pozri Obr. F1, F2
Zámok spínača POZNÁMKA: Spínač je možné vo vypnutej polohe (uprostred) zablokovať.	Pozri Obr. F3
Spínač zapnutia / vypnutia s reguláciou otáčok	Pozri Obr. G
Voľba funkčného režimu Ďalšie informácie nájdete v časti VOLBA FUNKCIE	Pozri Obr. H
⚠ VAROVANIE: Volič režimu funkcií sa môže prepínať iba vtedy, keď je náradie vypnuté.	
⚠ VAROVANIE: Pri dlhšom používaní sa hliníkový kryt náradia môže silne zohriať, nedotýkajte sa ho	

Vrtanie bez príklepu (Adaptér skľučovadla SDS bez kľúča - nie je súčasťou dodávky) ****	Pozri Obr. I
Vrtanie s príklepom	Pozri Obr. J
Sekanie	Pozri Obr. K
Otočenie násady (používajte iba na sekanie) POZNÁMKA: Ručne otáčaním uzamykacej objímky zvolte vhodný uhol pre sekanie, potom otočte volič funkcií a zvolte symbol sekáč "⌘". Teraz môžete s týmto náradím sekať pod požadovaným uhlom.	Pozri Obr. L1
Sekanie pod požadovaným uhlom násady	Pozri Obr. L2
Ochrana proti tepelnému preťaženiu	/
Ochrana proti prílišnému vybíjaniu	/

******POZNÁMKA:** Adaptér skľučovadla SDS, zobrazený alebo popísaný v operačnom stole alebo obrázku, nie je súčasťou dodávky WX380. Predáva sa samostatne.

VOĽBA FUNKCIE

	Na vykonávanie súčasného vrtania a rázov do betónu, tehly a kameňa
	Na vrtanie do ocele, dreva a plastov
	Na sekanie do betónu, tehly a kameňa
	Pre otočenie násady

TIPY NA POUŽÍVANIE VŔTAČKY

Ak sa vaše elektrické náradie prehrieva, otáčky nastavte na maximum a nechajte v chode bez zaťaženia 2 – 3 minúty, aby sa ochladil motor. Na vrtanie do betónu a muriva by sa vždy mali používať vrtáky SDS-plus s platničkami z karbidu volfrámu.

Pri vrtaní do kovu používajte iba vrtáky HSS v dobrom stave. Tam, kde je to možné, pred vrtaním diery s veľkým priemerom používajte vodiaci otvor.

RIEŠENIE PROBLÉMOV

1. DÔVODY PRE INÉ PRACOVNÉ ČASY BATÉRIOVÝCH MODULOV

Problémy s časom nabíjania batériového modulu, ktorý sa nepoužíva dlhšie, môžu spôsobiť zníženie pracovného času batériového modulu. Tieto problémy sa môžu odstrániť po niekoľkých cykloch nabitia a vybitia pri nabíjaní a používaní nástroja. Pri náročných pracovných podmienkach, ako napríklad veľké skrútky do tvrdého dreva, sa batériový modul vybije rýchlejšie ako pri ľahších pracovných podmienkach. Batériový modul znovu nenabíjajte pri teplote pod 0°C a nad 30°C, pretože to bude mať vplyv na výkon.

ÚDRŽBA

Pred vykonaním akéhokoľvek nastavovania, opráv a údržby odpojte vrtáčku od siete.

Vaše náradie si nevyžaduje žiadne dodatočné mazanie ani údržbu. Vaše náradie si nevyžaduje žiadny servisný zásah. Svoje náradie nikdy nečistíte vodou alebo chemickými čistiacimi prostriedkami. Vytrite ho suchou handrou. Náradie ukladajte na suchom mieste. Vetracie otvory motora udržiavajte čisté. Ovládacie prvky zbavujte prachu. Čez vetracie štrbiny občas možno vidieť iskrenie komutátora. Je to normálny stav a nepoškodzuje to vaše náradie.

OCHRANA ŽIVOTNÉHO PROSTREDIA



Elektrické výrobky sa nesmú likvidovať spolu s domácim odpadom. Recyklujte v zberných miestach na tento účel zriadených. O možnosti recyklácie sa informujte o miestnych úradoch alebo u predajcu.

**Vrtacie kladivo 24 mm s aku
20V, bezkefkové**

SK

VYHLÁSENIE O ZHODE

My,
POSITEC Germany GmbH
Grüner Weg 10, 50825 Cologne, Germany

Vyhlasujeme, že tento výrobok
Popis **Vrtacie kladivo 24 mm s aku 20V,
bezkefkové**
Typ **WX380 WX380.X (3 – označenie
zariadenia, zástupca Kladivo)**
Funkcia **Príklepové vrtanie do rôznych
materiálov**

Zodpovedá nasledujúcim smerniciam:
2006/42/EC
2011/65/EU&(EU)2015/863
2014/30/EU

Spĺňa posudzované normy
EN 55014-1
EN 55014-2
EN 60745-1
EN 60745-2-6

Osoba zodpovedajúca za technickú dokumentáciu,
Meno Marcel Filz
Adresa Positec Germany GmbH
Grüner Weg 10, 50825 Cologne, Germany



2020/03/06
Allen Ding
Zástupca vrchnej konštrukčnej kancelárie,
Testovanie & Certifikácia
Positec Technology (China) Co., Ltd
18, Dongwang Road, Suzhou Industrial
Park, Jiangsu 215123, P. R. China

SPLOŠNA VARNOSTNA NAVODILA ZA ELEKTRIČNA ORODJA



OPOZORILO! Preberite vsa opozorila in napoltila. Napake zaradi neupoštevanja spodaj navedenih opozoril in napoltil lahko povzročijo električni udar, požar in/ali težke telesne poškodbe.

Vsa opozorila in napoltila shranite, ker jih boste v prihodnje še potrebovali.

Pojem „električno orodje“, ki se pojavlja v nadaljnjem besedilu, se nanaša na električna orodja z električnim pogonom (z električnim kablom) in na akumulatorska električna orodja (brez električnega kabla).

1. VARNOST NA DELOVNEM MESTU

- a) **Delovno področje naj bo vedno čisto in dobro osvetljeno.** Nered in neosvetljena delovna področja lahko povzročijo nezgode.
- b) **Ne uporabljajte električnega orodja v okolju, kjer lahko pride do eksplozij oziroma tam, kjer se nahajajo vnetljive tekočine, plini ali prah.** Električna orodja povzročajo iskenje, zaradi katerega se lahko prah ali para vnameta.
- c) **Prosimo, da med uporabo električnega orodja ne dovolite otrokom ali drugim osebam, da bi se Vam približali.** Odvračanje Vaše pozornosti drugam lahko povzroči izgubo kontrole nad napravo.

2. ELEKTRIČNA VARNOST

- a) **Priključni vtičnik električnega orodja se mora prilegati vtičnici. Spreminjanje vtičnika na kakršenkoli način ni dovoljeno. Pri ozemljenih električnih orodjih ne uporabljajte vtičnikov z adapterji.** Nespremenjeni vtičniki in ustrezne vtičnice zmanjšujejo tveganje električnega udara.
- b) **Izogibajte se telesnemu stiku z ozemljenimi površinami kot so na primer cevi, grelci, štedilniki in hladilniki.** Tveganje električnega udara je večje, če je Vaše telo ozemljeno.
- c) **Prosimo, da napravo zavarujete pred dežjem ali vlago.** Vdor vode v električno orodje povečuje tveganje električnega udara.
- d) **Ne uporabljajte kabla za nošenje ali obešanje električnega orodja in ne vlecite za kabel, če želite vtičnik izvleči iz vtičnice.** Kabel zavarujte pred vročino, oljem, ostrimi robovi ali premikajočimi se deli naprave. Poškodovani ali zapleteni kabli povečujejo tveganje električnega udara.
- e) **Kadar uporabljate električno orodje zunaj, uporabljajte samo kabselske podaljške, ki so primerni za delo na prostem.** Uporaba kabselskega podaljška, ki jê primeren za delo na prostem, zmanjšuje tveganje električnega udara.
- f) **Če je uporaba električnega orodja v**

vlažnem okolju neizogibna, uporabljajte stikalo za zaščito pred kvarnim tokom. Uporaba zaščitnega stikala zmanjšuje tveganje električnega udara.

3. OSEBNA VARNOST

- a) **Bodite pozorni, pazite kaj delate ter se dela z električnim orodjem lotite z razumom. Ne uporabljajte električnega orodja, če ste utrujeni oziroma če ste pod vplivom mamil, alkohola ali zdravil.** Trenutek nepazljivosti med uporabo električnega orodja je lahko vzrok za resne telesne poškodbe.
 - b) **Uporabljajte osebno zaščitno opremo in vedno nosite zaščitna očala.** Nošenje osebne zaščitne opreme, na primer maske proti prahu, nedrsečih zaščitnih čevljev, varnostne čelade ali zaščitnih slušnikov, kar je odvisno od vrste in načina uporabe električnega orodja, zmanjšuje tveganje telesnih poškodb.
 - c) **Izogibajte se nenamernemu zagonu. Pred priključitvijo električnega orodja na električno omrežje in/ali na akumulator in pred dviganjem ali nošenjem se prepričajte, če je električno orodje izklopljeno.** Prenašanje naprave s prstom na stikalo ali priključitev vklopljenega električnega orodja na električno omrežje je lahko vzrok za nezgodo.
 - d) **Pred vklopjanjem električnega orodja odstranite nastavitvena orodja ali izvijače.** Orodje ali ključ, ki se nahaja v vrtečem se delu naprave, lahko povzroči telesne poškodbe.
 - e) **Izogibajte se nenormalni telesni drži. Poskrbite za trdno stojšče in za stalno ravnotežje.** Tako boste v nepričakovanih situacijah električno orodje lahko bolje nadzorovali.
 - f) **Nosite primerna oblačila. Ne nosite ohlapnih oblačil in nakita. Lase, oblačila in rokavice ne približujte premikajočim se delom naprave.** Premikajoči se deli naprave lahko zagrabijo ohlapno oblačilo, dolge lase ali nakit.
 - g) **Če je na napravo možno montirati priprave za odsesavanje ali prestrezanje prahu, se prepričajte, če so le-te priključene in če se pravilno uporabljajo.** Uporaba priprav za odsesavanje prahu zmanjšuje zdravstveno ogroženost zaradi prahu.
- ## 4. SKRBNA UPORABA IN RAVNANJE Z ELEKTRIČNIMI ORODJI
- a) **Ne preobremenjujte naprave. Pri delu uporabljajte električna orodja, ki so za to delo namenjena.** Z ustreznim električnim orodjem boste v navedenem zmogljivostnem področju delali bolje in varneje.
 - b) **Ne uporabljajte električnega orodja s pokvarjenim stikalom.** Električno orodje, ki se ne da več vklopiti ali izklopiti, je nevarno in ga je potrebno popraviti.
 - c) **Pred nastavljanjem naprave, zamenjavo delov pribora ali odlaganjem naprave izvlecite vtičnik iz električne vtičnice in/ali**

odstranite akumulator. Ta previdnostni ukrep preprečuje nenamerni zagon električnega orodja.

d) Električna orodja, katerih ne uporabljate, shranjujte izven dosega otrok. Osebam, ki naprave ne poznajo ali niso prebrale teh navodil za uporabo, naprave ne dovolite uporabljati. Električna orodja so nevarna, če jih uporabljajo neizkušene osebe.

e) Skrbno negujte električno orodje. Kontrolirajte brezhibno delovanje premičnih delov naprave, ki se ne smejo zatikati. Če so ti deli zlomljeni ali poškodovani do te mere, da ovirajo delovanje električnega orodja, jih je potrebno pred uporabo naprave popraviti. Slabo vzdrževana električna orodja so vzrok za mnoge nezgode.

f) Rezalna orodja vzdržujte tako, da bodo vedno ostra in čista. Skrbno negovana rezalna orodja z ostrimi robovi se manj zatikajo in so lažje vodljiva.

g) Električna orodja, pribor, vsadna orodja in podobno uporabljajte ustrezno tem navodilom. Pri tem upoštevajte delovne pogoje in dejavnost, ki jo boste opravljali. Uporaba električnih orodij v namene, ki so drugačni od predpisanih, lahko privede do nevarnih situacij.

5. SKRBNO RAVNANJE IN UPORABA AKUMULATORSKIH ORODIJ

a) Akumulatorske baterije polnite samo v polnilnikih, ki jih priporoča proizvajalec. Polnilnik, ki je namenjen določeni vrsti akumulatorskih baterij, se lahko vname, če ga boste uporabljali skupaj z drugačnimi akumulatorskimi baterijami.

b) V električnih orodjih uporabljajte le akumulatorske baterije, ki so zanje predvidene. Uporaba drugih akumulatorskih baterij lahko povzroči telesne poškodbe ali požar.

c) Akumulatorska baterija, katere ne uporabljate, ne sme priti v stik s pisarniškiimi sponkami, kovanci, žblji, vijaki in drugimi manjšimi kovinskimi predmeti, ki bi lahko povzročili premostitev kontaktov. Kratek stik med akumulatorskimi kontakti lahko ima za posledico opekline ali požar.

d) V primeru napačne uporabe lahko iz akumulatorske baterije izteče tekočina. Izogibajte se kontaktu z njo. Pri naključnem kontaktu s kožo spirajte z vodo. Če pride tekočina v oko, dodatno poiščite tudi zdravniško pomoč. Iztekajoča akumulatorska tekočina lahko povzroči draženje kože ali opekline.

6. SERVISIRANJE

a) Vaše električno orodje naj popravlja samo kvalificirano strokovno osebje ob obvezni uporabi originalnih rezervnih. Tako bo zagotovljena ohranitev varnosti naprave.

VARNOSTNA NAVODILA ZA UDARNO KLADIVO

1. Nosite zaščito za ušesa. Izpostavljenost hrupu lahko povzroči okvaro sluha.

2. Če je strojčku priložen stranski ročaj, ga namestite. Izguba nadzora lahko povzroči telesne poškodbe.

3. Kadar bi med uporabo električnega strojčka lahko z rezalnim orodjem prišli v stik z električno napeljavo, morate slednjega vedno držati za izolirane ročaje. Če z rezalnim orodjem pridete v stik z električno napeljavo pod "napetostjo", to povzroči, da postanejo "električni" tudi kovinski deli strojčka, zaradi česar uporabnik lahko doživi električni udar.

VARNOSTNA OPOZORILA ZA AKUMULATOR

a) Ne razstavlajte, odpirajte ali odstranjujte celice akumulatorja.

b) Pazite, da ne povzročite kratkega stika med kontaktoma akumulatorja. Akumulatorjev nikoli ne shranjujte v škatli ali predalu, kjer bi lahko prišlo do kratkega stika zaradi stika kontaktov s prevodnimi predmeti. Kadar akumulator ni nameščen v orodju, ga hranite proč od drugih kovinskih predmetov, kot so sponke za papir, kovanci, ključji, žblji, vijaki ali drugi drobni kovinski predmeti, ki bi lahko omogočili stik med kontaktoma. Če pride do stika med kontaktoma akumulatorja, to lahko povzroči požar.

c) Akumulatorja ne izpostavlajte vročini ali ognju. Poskrbite, da ne bo izpostavljen neposredni sončni svetlobi.

d) Akumulatorja ne izpostavlajte mehanskim udarcem.

e) Če opazite, da akumulator pušča, pazite, da tekočina ne bo prišla v stik z očmi. Če akumulatorska tekočina vseeno pride v stik z očmi, izperite prizadeto območje z obilo vode in poiščite zdravniško pomoč.

f) Predvsem pa takoj poiščite medicinsko pomoč, če ste celico ali del akumulatorja zaužili.

g) Akumulator shranjujte na čistem in suhem mestu.

h) Če se akumulator zamaže, ga takoj očistite s čisto in suho krpo.

i) Akumulator morate pred uporabo napolniti. Pri polnjenju akumulatorja vedno upoštevajte predpisana navodila in postopke.













j) Če akumulatorja ne polnite, ga odstranite iz polnilca.

k) Po daljšem obdobju skladiščenja, boste za doseg maksimalne zmogljivosti akumulatorja verjetno morali slednjega nekajkrat napolniti in izprazniti.

l) Akumulator deluje najbolj učinkovito, če ga

uporabljate pri običajni sobni temperaturi (20°C ± 5°C).

- m) Pri odlaganju akumulatorja pazite, da boste akumulatorje, ki imajo različne elektrokemične sisteme zavrgli ločeno.
- n) Za polnjenje uporabljajte le polnilce, ki jih je predpisal Worx. Nikoli ne uporabljajte polnilcev, ki niso posebej namenjeni za polnjenje vašega akumulatorja. Polnilec, ki je lahko primeren za polnjenje ene vrste akumulatorjev, lahko pri drugi povzroči nevarnost požara.
- o) Nikoli ne uporabljajte polnilcev, ki niso posebej zasnovani za polnjenje vašega akumulatorja.
- p) Akumulatorje shranjujte izven dosega otrok.
- q) Za podrobnosti, si oglejte gradivo, ki je bilo priloženo akumulatorju.
- r) Če orodja ne uporabljate, iz njega odstranite akumulator.
- s) Akumulatorje odlagajte skladno s predpisi.
- t) V napravi ne uporabljajte celic različnih proizvajalcev, zmogljivosti, velikosti ali tipa.
- u) Akumulator odstranite iz originalne embalaže šele, ko ga boste potrebovali.
- v) Upoštevajte znaka plus (+) in minus (-) na akumulatorju ter poskrbite za njegovo pravilno u0porabo.

	Prepovedano sežiganje
	Litij-ionska baterija, ki je označena s simboli, povezanimi z "ločenim zbiranjem" vseh baterijskih vložkov in baterijskih vložkov. Nato se reciklira ali odstrani, da se zmanjša vpliv na okolje. Baterijski paketi so lahko škodljivi za okolje in zdravje ljudi, ker vsebujejo škodljive snovi.
	Odpadnih električnih naprav ne smete zavreči skupaj z ostalimi gospodinjstskimi odpadki. Dostavite jih na mesto za ločeno zbiranje odpadkov. Glede podrobnosti, se posvetujte z lokalno službo za ravnanje z odpadki.
	Nosite zaščitne rokavice
	Les
	Kovina
	Beton
	Plastika
	Opeka
	Hitro
	Počasi
	Držalo orodja

SIMBOLI

	Zaradi zmanjševanja nevarnosti poškodb, se temeljito seznanite z navodili za uporabo.
	Opozorilo
	Uporabljajte zaščito za ušesa
	Uporabljajte zaščito za oči.
	Nosite zaščitno masko za prah
	Če se z baterijo ne ravna pravilno, lahko pride v vodni krog in povzroči škodo ekosistemu. Izrabljenih baterij ne odvrzite kot nesortirane komunalne odpadke.

	Poskrbite, da boste pred menjavanjem dodatkov odstranili akumulator.
	Brezudarno vrtenje
	Udarno vrtenje
	Dletenje
	Vrtenje nastavka

SESTAVNI DELI

1. PROTIPRAŠNI POKROVČEK
2. ZAKLEP DRŽALA ORODJA
3. VRTLJIVI GUMB ZA IZBIRO FUNKCIJE
4. PREKLOP VRTENJA PROTI LEVI/DESNI
STIKALO ZA VKLOP/IZKLOP S KRMILNIKOM SPREMENLJIVE HITROSTI
6. NASTAVEK ZA GLOBINO
7. GUMB ZA SPROSTITEV AKUMULATORJA*
8. AKUMULATOR *
9. POMOŽNI ROČAJ

*Pri standardni dobavi niso vključeni vsi prikazani dodatki.

TEHNIČNI PODATKI

Vrsta **WX380 WX380.X(3- zasnova naprave, predstavnik kladivo)**

	WX380 WX380.X***
--	-----------------------------

Napetost	20 V  Max**	
Št. vrt. brez obremenitve	0-1210 /min	
Udarno razmerje	0-5400 bpm	
Udarna energija	2.2J	
Maks. Kapaciteta vrтанja	Jeklo	13mm
	Les	27 mm
	Beton	24 mm
Teža orodja (Golo orodje)	2.6kg	

**Napetost je bila izmerjena brez obremenitve. Začetna napetost akumulatorja doseže maksimum 20 V. Običajna napetost je 18 V.

** *X = 1-999, A-Z, M1-M9 so samo za različne kupce, med temi modeli ni nobenih varnostnih sprememb.

Kategorija	Modeli	Zmogljivost
20V Akumulator	WA3553	4.0Ah
	WA3760	0.4A
20V Polnilec	WA3869	2.0A
	WA3880	2.0A

Priporočamo, da pribor kupite v trgovini, kjer se orodje prodaja. Za več podrobnosti glejte paket dodatne opreme. Osebe trgovine vam lahko pomagata in svetujeta.

PODATKI O HRUPU

Vrednotena raven zvočnega tlaka:	$L_{pA} = 87.4 \text{ dB(A)}$
Vrednotena raven zvočne moči:	$L_{wA} = 98.4 \text{ dB(A)}$
$K_{pA} \& K_{wA}$	3.0 dB(A)

Uporabljajte zaščito za ušesa.

PODATKI O VIBRACIJAH

Skupne vrednosti oscilacij (vektorski seštevek treh smeri), skladno z EN 60745:

Udarno vrtenje v beton	Vrednost emisije vibracij $a_{r,HD} = 22.616 \text{ m/s}^2$
	Nezanesljivost meritve $K = 1.5 \text{ m/s}^2$

20V brezžično 24-mm rotacijsko kladivo - brez ščetk

SL

Dletenje	Vrednost emisije vibracij $a_{h,CHeg} = 18.932 \text{ m/s}^2$
	Nezanesljivost meritve $K = 1.5 \text{ m/s}^2$

Deklarirano vrednost emisije vibracij lahko uporabite za primerjavo med strojčki, hkrati pa s pomočjo nje predvidite pričakovano raven izpostavljenosti.

⚠ OPOZORILO: Dejanska vrednost emisij vibracij med uporabo strojčka, se lahko razlikuje od navedene, kajti nanjo vpliva tudi način uporabe strojčka, predvsem naslednje okoliščine:

Način uporabe strojčka in materiali, ki jih lahko žagate. Ali je strojček v dobrem stanju in ustrezno vzdrževan. Ali uporabljate ustrezni dodatek in njegova brezhibnost. Čvrstost oprijema ročajev in morebitna uporaba dodatkov za zmanjševanje vibracij. Uporaba strojčka za predviden namen, skladen s temi navodili.

Če strojčka ne uporabljate pravilno, lahko povzroči vibracijski sindrom zapestja in rok.

⚠ OPOZORILO: Če želimo resnično natančno oceniti raven izpostavljenosti v dejanskih okoliščinah, moramo upoštevati tudi vse faze delovnega procesa, tudi število vklopov in izklopov strojčka ter čas, ko deluje v prostem teku in neobremenjeno. To lahko znatno zmanjša raven izpostavljenosti tekom celotnega delovnega procesa.

Pomoč pri zmanjševanju tveganja pri izpostavljenosti vibracijam.

VEDNO uporabljajte le ostre pripomočke.

Strojček vzdržujte skladno s temi navodili in poskrbite, da bo dobro namazan (kjer je potrebno).

Če boste strojček uporabljali redno, potem investirajte v dodatke za zmanjševanje vibracij.

Delo si organizirajte tako, da boste opravila z visoko ravnjo vibracij izvajali v več fazah, tekom nekaj dni.

NAVODILA ZA UPORABO

⚠ OPOMBA: Preden začnete uporabljati strojček, si pozorno preberite navodila.

VARNO DELO

Obdelovanci, vpeti s sponkami, so varnejši kot ročni.

NAMEN UPORABE

Naprava je predvidena za udarno vrtenje in klesanje v beton, opeko in kamen. Uporabljate jo lahko za klesanje v beton in ploščice pod različnim zelenim kotom brez orodja. Primerna je tudi za običajno vrtenje v les, kovino, keramiko in plastiko.

DELOVANJE

OPRAVILO	SLIKA
-----------------	--------------

Vstavljanje nastavkov / dleta	Glejte sliko A1
Odstranjevanje nastavkov / dleta	Glejte sliko A2
Prilagajanje pomožnega ročaja	Glejte sliko B
Prilagajanje globinomera	Glejte sliko C
Preverjanje stanja napoljenosti akumulatorja OPOMBA: Slika D1 se nanaša le na akumulatorje z indikatorsko lučko.	Glejte sliko D1
Polnjenje akumulatorja OPOMBA: <ul style="list-style-type: none"> Priložena baterija ni napolnjena. Pred prvo uporabo je morate popolnoma napolniti. Več podrobnosti si lahko ogledate v priročniku za polnilnik. 	Glejte sliko D2, D3
Odstranjevanje ali nameščanje akumulatorja	Glejte sliko E1, E2
Stikalo za vrtenje naprej/nazaj ⚠ OPOZORILO: Nikoli ne spreminjajte smeri vrtenja medtem, ko se čeljust vrti, temveč počakajte, da se zaustavi.	Glejte sliko F1, F2
Zaklep stikala ⚠ OPOZORILO: Sprožilec stikala je mogoče blokirati v položaju za izklop (sredinski).	Glejte sliko F3
Stikalo za vklop/izklop s krmilnikom spremenljive hitrosti	Glejte sliko G
Izbiranje načina delovanja Dodatne podrobnosti najdete v razdelku IZBIRA FUNKCIJE ⚠ OPOZORILO: Vrtljivi gumb za izbiro funkcije lahko zavrtite le, ko naprava ne deluje. ⚠ OPOZORILO: Daljša uporaba povzroči, da se aluminijasto ohišje segreje, zato se ga ne dotikajte	Glejte sliko H
Brezudarno vrtenje (Adapter brezključne čeljusti SDS - ni priložena) ****	Glejte sliko I
Udarno vrtenje	Glejte sliko J
Dletenje	Glejte sliko K

20V brezžično 24-mm rotacijsko kladivo - brez ščetk

SL

Vrtenje nastavka (uporabljajte samo za klesanje) OPOMBA: Z roko zavrtite blokirno pušo, da izberete pravi kot nastavka za klesanje, nato pa zavrtite vrtljivi gumb za izbiro funkcije, da izberete symbol » T « za klesanje. Zdaj lahko začnete z napravo klesati pod želenim kotom.	Glejte sliko L1
Klesanje pod želenim kotom nastavka	Glejte sliko L2
Termična zaščita pred preobremenitvijo	/
Zaščita pred popolno izpraznitvijo	/

******OPOMBA:** Priključek SDS brez ključa, prikazan ali opisan v operacijski mizi ali sliki, ni vključen v dobavo WX380 Prodaja se ločeno.

IZBIRA FUNKCIJ

	Za istočasno vrtenje in udarno vrtenje v beton, opeko ter kamen
	Za vrtenje v jeklo, les in plastiko
	Za klesanje v beton, opeko in kamen
	Za vrtenje nastavka

NAPOTKI ZA UPORABO VRTALNIKA

Če se orodje pregreje, ga pustite 2 – 3 minute delovati z maksimalno hitrostjo in neobremenjenega, da se motor ustrezno ohladi. SDS-plus vidia svedre lahko uporabljate le za vrtenje v beton in opeko. Pri vrtenju v kovine, uporabljajte le dobro nabrušene HSS svedre. Pri vijačenju, nastavke vpiňte v magnetno držalo. Če je možno, večje luknje vrtajte tako, da najprej uporabite sveder manjšega premera, nato pa luknjo povrtate z večjim.

REŠEVANJE TEŽAV



1. RAZLOGI ZA RAZLIČEN ČAS DELOVANJA AKUMULATORJA

Težave pri polnjenju, kot so opisane zgoraj in vstavitev akumulatorja v strojčku tudi, ko ga ne uporabljate, skrajša kapaciteto delovanja akumulatorja. To težavo lahko odpravite, če akumulator nekajkrat do konca izpraznite in ponovno napolnite. Če s strojčkom izvajate močno obremenjujoča opravila, kot je vijačenje večjih vijakov v trd les, se bo akumulator zaradi tega hitreje izpraznil, kot, če bi izvajali lažja opravila. Akumulatorja ne polnite, če je temperatura okolice nižja od 0°C ali višja od 30°C, saj bo to zmanjšalo njegovo kapaciteto.

VZDRŽEVANJE

Pred vsakim prilagajanjem, servisiranjem ali vzdrževanjem, odstranite akumulator iz orodja. Vašega strojčka ne rabite dodatno mazati. Strojček tudi nima nobenih delov, ki bi jih morali servisirati. Za čiščenje strojčka nikoli ne uporabljajte vode ali kemičnih sredstev. Obrišite ga le s suho krpo. Strojček vedno shranjujte na suhem mestu. Poskrbite, da bodo prezačevalne odprtine čiste. Vsi elementi krmiljenja morajo biti čisti, brez prahu. Med uporabo strojčka boste skozi prezačevalne reže lahko opazili iskenje. To je običajno in ne bo poškodovalo strojčka. Med uporabo strojčka boste skozi prezačevalne reže lahko opazili iskenje. To je običajno in ne bo poškodovalo strojčka.

VAROVANJE OKOLJA

-  Odpadnih električnih naprav ne smete zavreči skupaj z ostalimi gospodinjstskimi odpadki.
-  Dostavite jih na mesto za ločeno zbiranje odpadkov. Glede podrobnosti, se posvetujte z lokalno službo za ravnanje z odpadki.

IZJAVA O SKLADNOSTI

Mi,
POSITEC Germany GmbH
Grüner Weg 10, 50825 Cologne, Germany

Izjavljamo, da je izdelek,
Opis izdelka **20V brezžično 24-mm rotacijsko
kladivo - brez ščetk**
Vrsta izdelka **WX380 WX380.X(3- zasnova
naprave, predstavnik kladivo)**
Funkcija **Udarno vrтанje v različne materiale**

Skladen z naslednjimi direktivami,
2006/42/EC
2011/65/EU&(EU)2015/863
2014/30/EU

In izpolnjuje naslednje standarde:

EN 55014-1
EN 55014-2
EN 60745-1
EN 60745-2-6

Oseba, ki je pooblaščenca za skladnost tehnične dokumentacije,

Ime Marcel Filz
Naslov Positec Germany GmbH
Grüner Weg 10, 50825 Cologne, Germany

132



2020/03/06
Allen Ding
Namestnik glavnega inženirja, Testiranje in certifikacija
Positec Technology (China) Co., Ltd
18, Dongwang Road, Suzhou Industrial
Park, Jiangsu 215123, P. R. China

**20V brezžično 24-mm rotacijsko
kladivo - brez ščetk**

SL



www.worx.com

Copyright © 2020, Positec. All Rights Reserved.
AR01503400