

WORX®

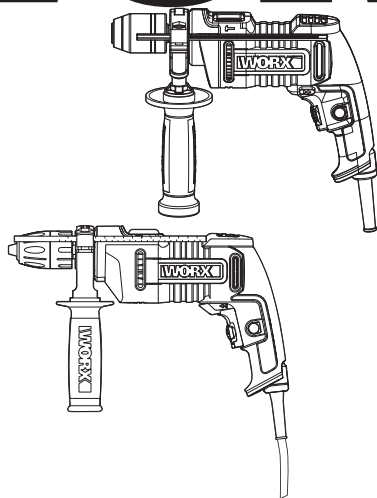

| | | |
|--------------------------------|------------|-------------|
| Impact Drill | EN | P06 |
| Schlagbohrmaschine | D | P12 |
| Perceuse à percussion | F | P19 |
| Trapano a percussione | I | P25 |
| Taladro de percusión | ES | P31 |
| Berbequim com percussão | PT | P37 |
| Klopboormachine | NL | P43 |
| Slagboremaskine | DK | P49 |
| Slagdrill | NOR | P55 |
| Slagborr | SV | P61 |
| Wiertarka udarowa | PL | P67 |
| ΚΡΟΥΣΤΙΚΟ ΔΡΑΠΑΝΟ | GR | P74 |
| Útvefúró | HU | P81 |
| Ciocan perforator | RO | P88 |
| Vrtací kladivo | CZ | P94 |
| Príklepová vŕtačka | SK | P100 |
| Vibracijski vrtalnik | SL | P106 |
| Ударная дрель | RU | P112 |

WX328 WX328.X WT323 WT323.X
WX317 WX317.X

| | |
|---|------------|
| Original instructions | EN |
| Originalbetriebsanleitung | D |
| Notice originale | F |
| Istruzioni originali | I |
| Manual original | ES |
| Manual original | PT |
| Oorspronkelijke gebruiksaanwijzing | NL |
| Original brugsanvisning | DK |
| Original driftsinstruks | NOR |
| Bruksanvisning i original | SV |
| Instrukcja oryginalna | PL |
| ΜΕΤΑΦΡΑΣΗ ΤΩΝ ΠΡΩΤΟΤΥΠΩΝ ΟΔΗΓΙΩΝ | GR |
| Eredeti használati utasítás | HU |
| Instrucțiuni originale | RO |
| Původní návod k používání | CZ |
| Pôvodný návod na použitie | SK |
| Izvirna navodila | SL |
| Аккумуляторная газонокосилка | RU |

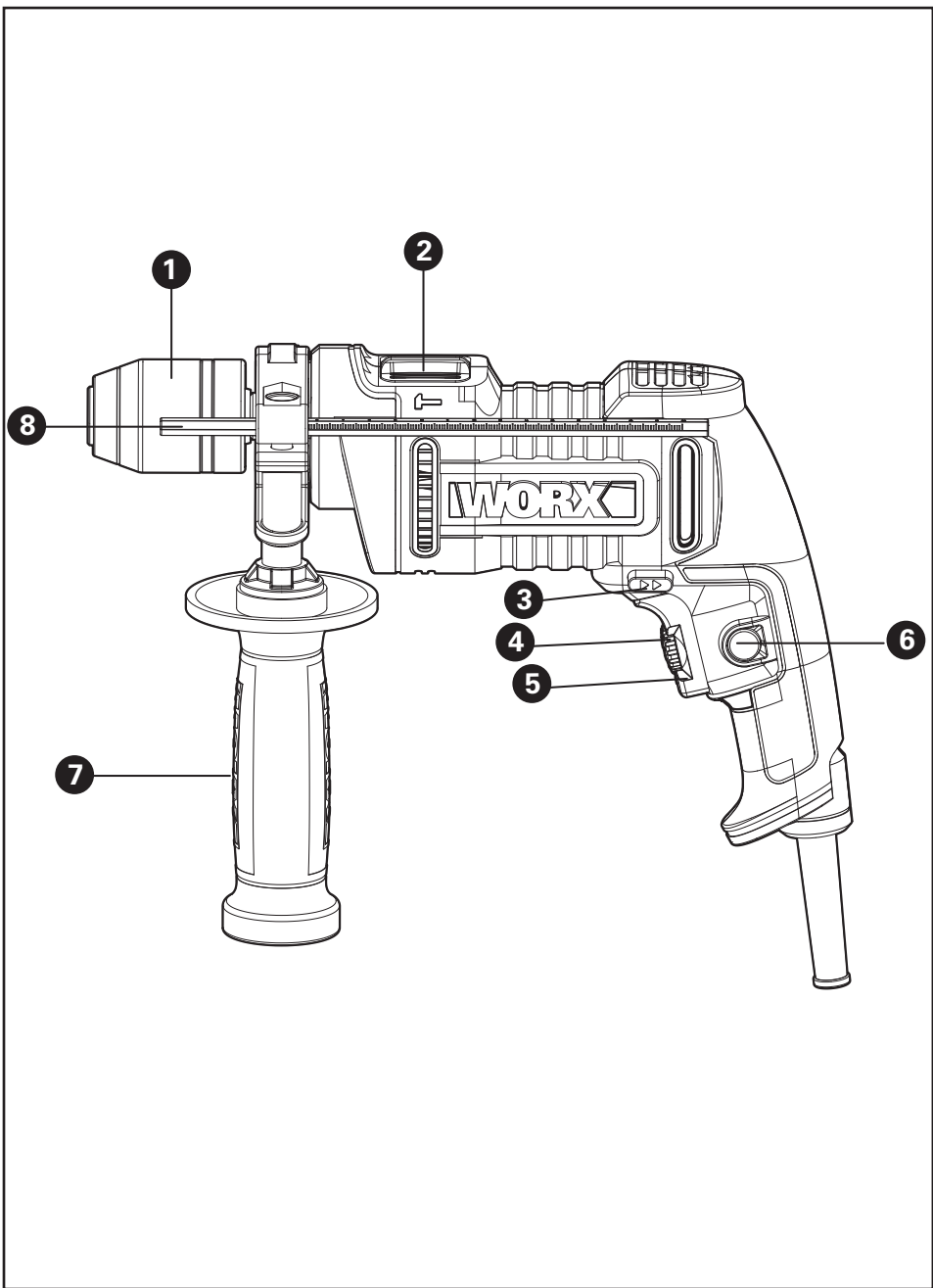

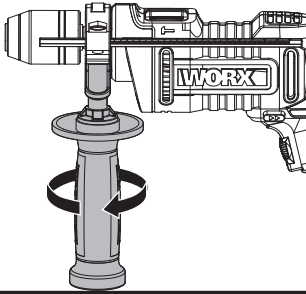
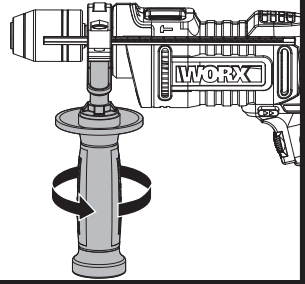
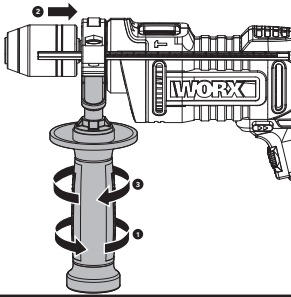
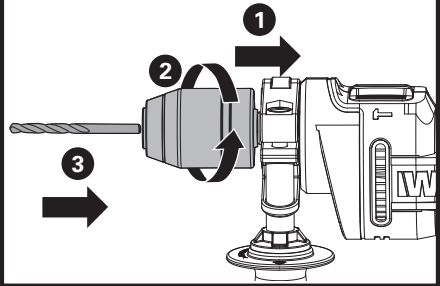
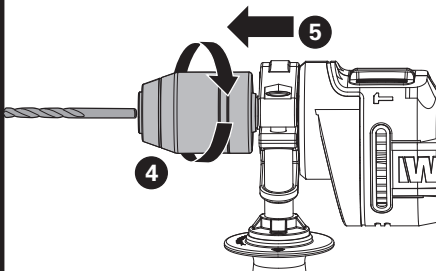
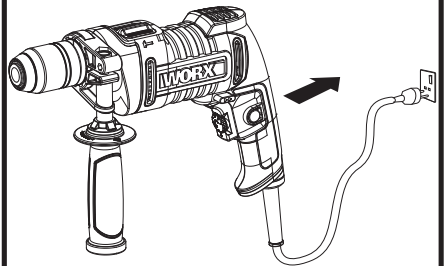
A1**A2****B****C1****C2****D**

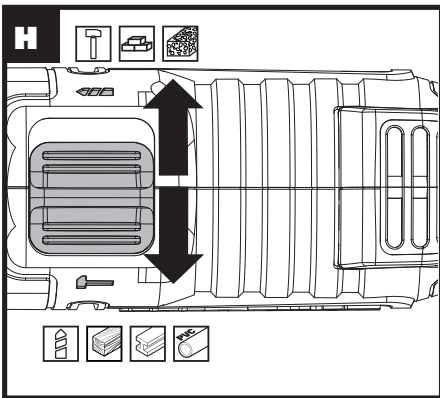
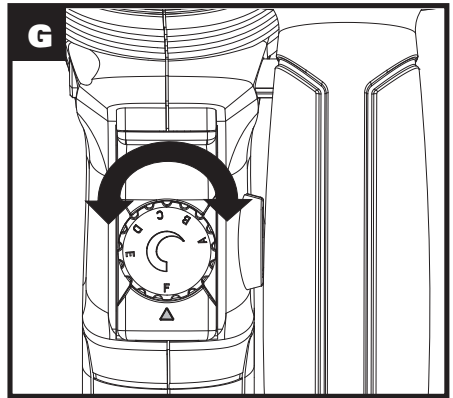
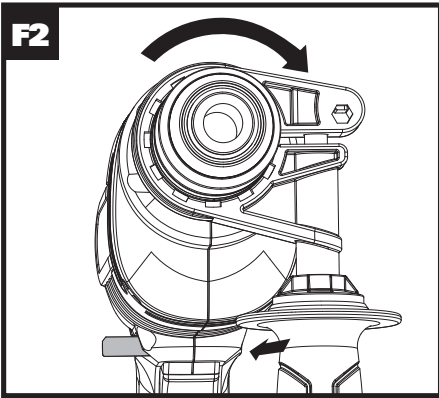
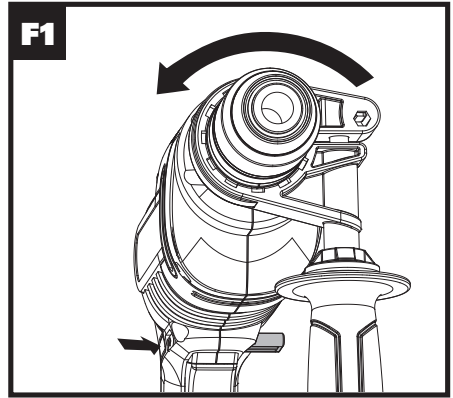
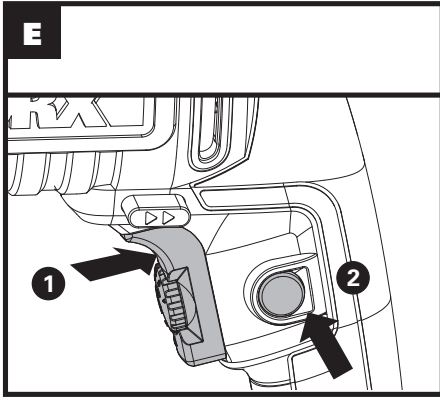

TABLE OF CONTENTS

1. PRODUCT SAFETY
2. COMPONENT LIST
3. TECHNICAL DATA
4. OPERATION INSTRUCTIONS
5. MAINTENANCE
6. TROUBLESHOOTING
7. ENVIRONMENTAL PROTECTION
8. DECLARATION OF CONFORMITY

1. PRODUCT SAFETY GENERAL POWER TOOL SAFETY WARNINGS



WARNING Read all safety warnings, instructions, illustrations and specifications provided with this power tool. Failure to follow the warnings and instructions may result in electric shock, fire and/or serious injury. Save all warnings and instructions for future reference.

The term "power tool" in the warnings refers to your mains-operated (corded) power tool or battery-operated (cordless) power tool.

1) Work area safety

- a) Keep work area clean and well lit.** Cluttered or dark areas invite accidents.
- b) Do not operate power tools in explosive atmospheres, such as in the presence of flammable liquids, gases or dust.** Power tools create sparks which may ignite the dust or fumes.
- c) Keep children and bystanders away while operating a power tool.** Distractions can cause you to lose control.

2) Electrical safety

- a) Power tool plugs must match the outlet. Never modify the plug in any way. Do not use any adapter plugs with earthed (grounded) power tools.** Unmodified plugs and matching outlets will reduce risk of electric shock.
- b) Avoid body contact with earthed or grounded surfaces, such as pipes, radiators, ranges and refrigerators.** There is an increased risk of electric shock if your body is earthed or grounded.
- c) Do not expose power tools to rain or wet conditions.** Water entering a power tool will increase the risk of electric shock.
- d) Do not abuse the cord. Never use the cord for carrying, pulling or unplugging the power tool. Keep cord away from heat, oil, sharp edges or moving parts.** Damaged or entangled cords increase the risk of electric shock.
- e) When operating a power tool outdoors, use an**

extension cord suitable for outdoor use. Use of a cord suitable for outdoor use reduces the risk of electric shock.

- f) If operating a power tool in a damp location is unavoidable, use a residual current device (RCD) protected supply.** Use of an RCD reduces the risk of electric shock.

3) Personal safety

- a) Stay alert, watch what you are doing and use common sense when operating a power tool. Do not use a power tool while you are tired or under the influence of drugs, alcohol or medication.** A moment of inattention while operating power tools may result in serious personal injury.
 - b) Use personal protective equipment. Always wear eye protection.** Protective equipment such as dust mask, non-skid safety shoes, hard hat, or hearing protection used for appropriate conditions will reduce personal injuries.
 - c) Prevent unintentional starting. Ensure the switch is in the off-position before connecting to power source and/or battery pack, picking up or carrying the tool.** Carrying power tools with your finger on the switch or energising power tools that have the switch on invites accidents.
 - d) Remove any adjusting key or wrench before turning the power tool on.** A wrench or a key left attached to a rotating part of the power tool may result in personal injury.
 - e) Do not overreach. Keep proper footing and balance at all times.** This enables better control of the power tool in unexpected situations.
 - f) Dress properly. Do not wear loose clothing or jewellery. Keep your hair, clothing and gloves away from moving parts.** Loose clothes, jewellery or long hair can be caught in moving parts.
 - g) If devices are provided for the connection of dust extraction and collection facilities, ensure these are connected and properly used.** Use of dust collection can reduce dust-related hazards.
 - h) Do not let familiarity gained from frequent use of tools allow you to become complacent and ignore tool safety principles.** A careless action can cause severe injury within a fraction of a second.
- ### 4) Power tool use and care
- a) Do not force the power tool. Use the correct power tool for your application.** The correct power tool will do the job better and safer at the rate for which it was designed.
 - b) Do not use the power tool if the switch does not turn it on and off.** Any power tool that cannot be controlled with the switch is dangerous and must be repaired.
 - c) Disconnect the plug from the power source and/or the battery pack from the power tool before making any adjustments, changing accessories,**

or storing power tools. Such preventive safety measures reduce the risk of starting the power tool accidentally.

- d) **Store idle power tools out of the reach of children and do not allow persons unfamiliar with the power tool or these instructions to operate the power tool.** Power tools are dangerous in the hands of untrained users.
 - e) **Maintain power tools. Check for misalignment or binding of moving parts, breakage of parts and any other condition that may affect the power tool's operation. If damaged, have the power tool repaired before use.** Many accidents are caused by poorly maintained power tools.
 - f) **Keep cutting tools sharp and clean.** Properly maintained cutting tools with sharp cutting edges are less likely to bind and are easier to control.
 - g) **Use the power tool, accessories and tool bits etc. in accordance with these instructions, taking into account the working conditions and the work to be performed.** Use of the power tool for operations different from those intended could result in a hazardous situation.
 - h) **Keep handles and grasping surfaces dry, clean and free from oil and grease.** Slippery handles and grasping surfaces do not allow for safe handling and control of the tool in unexpected situations.
- 5) **Service**
- a) **Have your power tool serviced by a qualified repair person using only identical replacement parts. This will ensure that the safety of the power tool is maintained.**

DRILL SAFETY WARNINGS









- 1) **Safety instructions for all operations**
 - a) **Wear ear protectors when impact drilling.**
Exposure to noise can cause hearing loss.
 - b) **Use the auxiliary handle(s).** Loss of control can cause personal injury.
 - c) **Hold the power tool by insulated gripping surfaces, when performing an operation where the cutting accessory or fasteners may contact hidden wiring or its own cord.** Cutting accessory or fasteners contacting a "live" wire may make exposed metal parts of the power tool "live" and could give the operator an electric shock.
- 2) **Safety instructions when using long drill bits**
 - a) **Never operate at higher speed than the maximum speed rating of the drill bit. At higher speeds, the bit is likely to bend if allowed to rotate freely without contacting the workpiece, resulting in personal injury.**
 - b) **Always start drilling at low speed and with the bit tip in contact with the workpiece. At higher**

speeds, the bit is likely to bend if allowed to rotate freely without contacting the workpiece, resulting in personal injury.

- c) **Apply pressure only in direct line with the bit and do not apply excessive pressure. Bits can bend causing breakage or loss of control, resulting in personal injury.**

SYMBOLS

| | |
|---|---|
|  | To reduce the risk of injury, user must read instruction manual. |
|  | Class II tool |
|  | Wear ear protection |
|  | Wear eye protection |
|  | Wear dust mask |
|  | Waste electrical products must not be disposed of with household waste. Please recycle where facilities exist. Check with your local authorities or retailer for recycling advice |
|  | Before any work on the machine itself, pull the mains plug from the socket outlet. |
|  | Wear protective gloves |
|  | Hammer drilling |

| | |
|--|------------|
|  | Drilling |
|  | Wood |
|  | Metal |
|  | Plastic |
|  | Concrete |
|  | Masonry |
|  | High speed |
|  | Low speed |

3. TECHNICAL DATA

Type **WX328 WX328.X WT323 WT323.X WX317 WX317.X(300-329-designation of machinery, representative of Impact Drill)**

| | | | |
|-------------------|--|----------------------------|------|
| | WX328 WX328.X WT323 WT323.X** | WX317 WX317.X** | |
| Voltage | 230-240V~50Hz | | |
| Power input | 810W | 600 W | |
| No load speed | 3000r/min | | |
| Impact rate | 48000bpm | | |
| Chuck capacity | 13mm | | |
| Drilling capacity | Masonry | 13mm | 13mm |
| | Wood | 30mm | 25mm |
| | Steel | 13mm | 13mm |
| Protection class | □ /II | | |
| Machine weight | 1.5kg | 1.6kg | |

** X=1-999, A-Z, M1-M9 there are only used for different customers, there are no safe relevant changes between these models.

2. COMPONECT LIST

| | |
|----|---|
| 1. | METAL CHUCK |
| 2. | FUNCTION SELECTOR |
| 3. | FORWARD/REVERSE ROTATION CONTROL |
| 4. | VARIABLE SPEED CONTROL |
| 5. | ON/OFF SWITCH |
| 6. | SWITCH LOCK ON BUTTON |
| 7. | AUXILIARY HANDLE |
| 8. | DEPTH GAUGE |

Not all the accessories illustrated or described are included in standard delivery.

NOISE INFORMATION

| | WX328 WX328.X WT323 WT323.X | WX317 WX317.X |
|---------------------------|------------------------------|---------------------|
| A weighted sound pressure | L_{pA} : 93.5 dB(A) | L_{pA} : 99dB(A) |
| A weighted sound power | L_{WA} : 101.5dB(A) | L_{WA} : 110dB(A) |
| K_{pA} & K_{WA} | K_{pA} & K_{WA} : 5dB(A) | |
| Wear ear protection | | |

VIBRATION INFORMATION

| | WX328 WX328.X WT323 WT323.X | WX317 WX317.X | |
|---|------------------------------------|-------------------------|------------------------|
| Vibration total values (triax vector sum) determined according to EN 62841: | | | |
| Impact drilling into concrete | Vibration emission value | $a_{hID} = 16.527m/s^2$ | $a_{hID} = 6.435m/s^2$ |
| | Uncertainty K= 1.5m/s ² | | |
| Drilling into metal | Vibration emission value | $a_{hD} = 13.624 m/s^2$ | $a_{hD} = 4,046m/s^2$ |
| | Uncertainty K=1.5 m/s ² | | |

The declared vibration total value and the declared noise emission value have been measured in accordance with a standard test method and may be used for comparing one tool with another.
 The declared vibration total value and the declared noise emission value may also be used in a preliminary assessment of exposure.

WARNING: The vibration and noise emissions during actual use of the power tool can differ from the declared value depending on the ways in which the tool is used especially what kind of workpiece is processed dependant on the following examples and other variations on how the tool is used:
 How the tool is used and the materials being cut or drilled.
 The tool being in good condition and well maintained.
 The use of the correct accessory for the tool and ensuring it is sharp and in good condition.
 The tightness of the grip on the handles and if any anti vibration and noise accessories are used.
 And the tool is being used as intended by its design and these instructions.
This tool may cause hand-arm vibration syndrome if its use is not adequately managed.

WARNING: To be accurate, an estimation of exposure level in the actual conditions of use should also take account of all parts of the operating cycle such as the times when the tool is switched off and when it is running idle but not actually doing the job. This may significantly reduce the exposure level over the total working period.
 Helping to minimise your vibration and noise exposure risk.
 Always use sharp chisels, drills and blades.
 Maintain this tool in accordance with these instructions and keep well lubricated (where appropriate).
 If the tool is to be used regularly then invest in anti vibration and noise accessories.
 Plan your work schedule to spread any high vibration tool use across a number of days.

4. OPERATING INSTRUCTIONS



NOTE: Before using the tool, read the instruction book carefully.



SECURE WORKPIECE

A workpiece clamped with clamping devices is held more secure than by hand.

INTENDED USE

The machine is intended for impact drilling in brick, concrete and stone as well as for drilling in wood, metal and plastic.

ASSEMBLY AND OPERATION

| Action | Figure |
|--|-----------------|
| Clamping and loosening the Auxiliary Handle  WARNING! Always check and rotate the handle tightly before using to avoid any accident. | See Fig. A1, A2 |
| Installing the Depth Gauge | See Fig. B |
| 10 Inserting/Removing Bits into Chuck | See Fig. C1, C2 |
| Plugging in the power | See Fig. D |
| On/Off Switch and Lock-on Button | See Fig. E |
| Forward/reverse rotation control  WARNING: Never change the direction of rotation when the chuck is rotating, wait until it has stopped! | See Fig. F1,F2 |
| Variable Speed Control | See Fig. G |
| Hammer or Drilling Control | See Fig. H |

WORKING HINTS FOR YOUR DRILL

1. Drilling masonry and concrete

Select the drill/impact action selector switch to the "hammer symbol" position. Tungsten carbide drill bits should always be used for drilling masonry, concrete etc with a high speed.

2. Drilling steel

Select the drill/impact action selector switch to the "drill

symbol" position. HSS drill bits should always be used for drilling steel with a lower speed.

3. Pilot holes

When drilling a large hole in tough material (i.e. steel), we recommend drilling a small pilot hole first before using a large drill bit.

4. Drilling tiles

Select the drill/impact action selector switch to the "drill symbol" position to drill the tile. When tile has been penetrated, switch over to "hammer symbol" position.

5. Cool the motor

If your power tool becomes too hot, set the speed to maximum and run no load for 2-3 minutes to cool the motor.

5. MAINTENANCE

Remove the plug from the socket before carrying out any adjustment, servicing or maintenance.

Your power tool requires no additional lubrication or maintenance.

There are no user serviceable parts in your power tool. Never use water or chemical cleaners to clean your power tool. Wipe clean with a dry cloth. Always store your power tool in a dry place. Keep the motor ventilation slots clean. Keep all working controls free of dust. Occasionally you may see sparks through the ventilation slots. This is normal and will not damage your power tool.

If the supply cord is damaged, it must be replaced by the manufacturer, its service agent or similarly qualified persons in order to avoid a hazard.

If the replacement of the supply cord is necessary, this has to be done by the manufacturer or his agent in order to avoid a safety hazard.

6. TROUBLESHOOTING

1. If your power tool does not start, check the plug on the power supply first.
2. If the drill doesn't work properly, check the drill bit for sharpness, replace drill bit if worn. Check that the drill is set to forward rotation for normal use.
3. If a fault can not be rectified, return the tool to an authorized dealer for repair

7. ENVIRONMENTAL PROTECTION



Waste electrical products must not be disposed of with household waste. Please recycle where facilities exist. Check with your local authorities or retailer for recycling advice.

8. DECLARATION OF CONFORMITY

We,
Positec Germany GmbH
Postfach 32 02 16, 50796 Cologne, Germany

On behalf of Positec declare that the product,
Description **WORX Impact Drill**
Type **WX328 WX328.X WT323 WT323.X WX317 WX317.X (300-329-designation of machinery, representative of Impact Drill)**
Function **Boring holes in various materials**

Complies with the following Directives,
2006/42/EC
2011/65/EU&(EU)2015/863
2014/30/EU

Standards conform to
EN 62841-1
EN 62841-2-1
EN IEC 55014-1
EN IEC 55014-2
EN IEC 61000-3-2
EN 61000-3-3
EN IEC 63000

The person authorized to compile the technical file,
Name Marcel Filz
Address Positec Germany GmbH
Postfach 32 02 16, 50796 Cologne, Germany



2023/04/20
Allen Ding
Deputy Chief Engineer, Testing & Certification
Positec Technology (China) Co., Ltd
18, Dongwang Road, Suzhou Industrial
Park, Jiangsu 215123, P. R. China

INHALTSVERZEICHNIS

1. PRODUKTSICHERHEIT
2. KOMPONENTEN
3. TECHNISCHE DATEN
4. HINWEISE ZUM BETRIEB
5. WARTUNG
6. FEHLERBEHEBUNG
7. UMWELTSCHUTZ
8. KONFORMITÄTSERKLÄRUNG

1. PRODUKTSICHERHEIT ALLGEMEINE SICHERHEITSHINWEISE FÜR ELEKTROWERKZEUGE



WARNING! Machen Sie sich mit allen Sicherheitswarnungen, Anweisungen, Abbildungen und Spezifikationen vertraut, die mit diesem Elektrowerkzeug geliefert werden. Die Nichtbeachtung der unten aufgeführten Anweisungen kann in elektrischen Schlägen, Feuer und/oder schweren Verletzungen resultieren.

Bewahren Sie alle Sicherheitshinweise und Anweisungen für die Zukunft auf.

Der in den Sicherheitshinweisen verwendete Begriff „Elektrowerkzeug“ bezieht sich auf akkubetriebene Elektrowerkzeuge (ohne Netzkabel).

1) Arbeitsplatzsicherheit

- Halten Sie Ihren Arbeitsbereich sauber und gut beleuchtet.** Unordnung und unbeleuchtete Arbeitsbereiche können zu Unfällen führen.
- Arbeiten Sie mit dem Elektrowerkzeug nicht in explosionsgefährdeter Umgebung, in der sich brennbare Flüssigkeiten, Gase oder Stäube befinden.** Elektrowerkzeuge erzeugen Funken, die den Staub oder die Dämpfe entzünden können.
- Halten Sie Kinder und andere Personen während der Benutzung des Elektrowerkzeugs fern.** Bei Ablenkung können Sie die Kontrolle über das Gerät verlieren.

2) Elektrische Sicherheit

- Der Anschlussstecker des Elektrowerkzeuges muss in die Steckdose passen. Der Stecker darf in keiner Weise verändert werden. Verwenden Sie keine Adapterstecker gemeinsam mit schutzgeerdeten Elektrowerkzeugen.** Unveränderte Stecker und passende Steckdosen verringern das Risiko eines elektrischen Schlages.
- Vermeiden Sie Körperkontakt mit geerdeten Oberflächen wie von Rohren, Heizungen, Herden und Kühlschränken.** Es besteht ein erhöhtes Risiko durch elektrischen Schlag, wenn Ihr Körper geerdet ist.
- Halten Sie Elektrowerkzeuge von Regen oder Nässe fern.** Das Eindringen von Wasser in ein

Elektrowerkzeug erhöht das Risiko eines elektrischen Schlages.

- Zweckentfremden Sie das Kabel nicht, um das Elektrowerkzeug zu tragen, aufzuhängen oder um den Stecker aus der Steckdose zu ziehen. Halten Sie das Kabel fern von Hitze, Öl, scharfen Kanten oder sich bewegenden Geräteteilen.** Beschädigte oder verwickelte Kabel erhöhen das Risiko eines elektrischen Schlages.
 - Wenn Sie mit einem Elektrowerkzeug im Freien arbeiten, verwenden Sie nur Verlängerungskabel, die auch für den Außenbereich geeignet sind.** Die Anwendung eines für den Außenbereich geeigneten Verlängerungskabels verringert das Risiko eines elektrischen Schlages.
 - Wenn der Betrieb des Elektrowerkzeuges in feuchter Umgebung nicht vermeidbar ist, verwenden Sie einen Fehlerstromschutzschalter.** Der Einsatz eines Fehlerstromschutzschalters vermindert das Risiko eines elektrischen Schlages.
- ### 3) Sicherheit von Personen
- Seien Sie aufmerksam, Achten Sie darauf, was Sie tun, und gehen Sie mit Vernunft an die Arbeit mit einem Elektrowerkzeug. Benutzen Sie kein Elektrowerkzeug, wenn Sie müde sind oder unter dem Einfluss von Drogen, Alkohol oder Medikamenten stehen.** Ein Moment der Unachtsamkeit beim Gebrauch des Elektrowerkzeuges kann zu ernsthaften Verletzungen führen.
 - Tragen Sie persönliche Schutzausrüstung und immer eine Schutzbrille.** Das Tragen persönlicher Schutzausrüstung, wie Staubmaske, rutschfeste Sicherheitsschuhe, Schutzhelm oder Gehörschutz, je nach Art und Einsatz des Elektrowerkzeuges, verringert das Risiko von Verletzungen.
 - Vermeiden Sie eine unbeabsichtigte Inbetriebnahme. Vergewissern Sie sich, dass das Elektrowerkzeug ausgeschaltet ist, bevor Sie es an den Akku anschließen, es aufnehmen oder tragen.** Wenn Sie beim Tragen des Elektrowerkzeuges den Finger am Schalter haben oder das Gerät eingeschaltet an die Stromversorgung anschließen, kann dies zu Unfällen führen.
 - Entfernen Sie Einstellwerkzeuge oder Schraubenschlüssel, bevor Sie das Elektrowerkzeug einschalten.** Ein Werkzeug oder Schlüssel, der sich in einem drehenden Geräteteil befindet, kann zu Verletzungen führen.
 - Vermeiden Sie eine abnormale Körperhaltung. Sorgen Sie für einen sicheren Stand und halten Sie jederzeit das Gleichgewicht.** Dadurch können Sie das Elektrowerkzeug in unerwarteten Situationen besser kontrollieren.
 - Tragen Sie geeignete Kleidung. Tragen Sie keine weite Kleidung oder Schmuck.** Halten Sie Haare und Kleidung fern von sich bewegenden Teilen. Lockere Kleidung, Schmuck oder lange Haare können von sich bewegenden Teilen erfasst werden.



- g) Wenn Staubabsaug- und -auffangeinrichtungen montiert werden können, vergewissern Sie sich, dass diese abgeschlossen sind und richtig verwendet werden. Verwendung einer Staubabsaugung kann Gefährdungen durch Staub verringern.
- h) Vermeiden Sie, durch die häufige Nutzung des Werkzeugs in einem Trott zu verfallen und Prinzipien für die Werkzeugsicherheit zu ignorieren. Eine unachtsame Aktion kann im Bruchteil einer Sekunde zu schweren Verletzungen führen.
- 4) Verwendung und Behandlung des Elektrowerkzeugs
- a) Überlasten Sie das Gerät nicht. Verwenden Sie für Ihre Arbeit das dafür bestimmte Elektrowerkzeug. Mit dem passenden Elektrowerkzeug arbeiten Sie besser und sicherer im angegebenen Leistungsbereich.
- b) Benutzen Sie kein Elektrowerkzeug, dessen Schalter defekt ist. Ein Elektrowerkzeug, das sich nicht mehr ein- oder ausschalten lässt, ist gefährlich und muss repariert werden.
- c) Klemmen Sie den Stecker von der Stromversorgung ab und/oder entfernen Sie den Akku (falls abnehmbar) aus dem Elektrowerkzeug, bevor Sie Geräteeinstellungen vornehmen, Zubehörteile wechseln oder das Gerät weglegen. Diese Vorsichtsmaßnahme verhindert den unbeabsichtigten Start des Elektrowerkzeuges.
- d) Bewahren Sie unbenutzte Elektrowerkzeuge außerhalb der Reichweite von Kindern auf. Lassen Sie Personen das Gerät nicht benutzen, die mit diesem nicht vertraut sind oder diese Anweisungen nicht gelesen haben. Elektrowerkzeuge sind gefährlich, wenn Sie von unerfahrenen Personen benutzt werden.
- e) Warten Sie die Elektrowerkzeuge und Zubehör. Kontrollieren Sie, ob bewegliche Teile einwandfrei funktionieren und nicht klemmen, ob Teile gebrochen oder so beschädigt sind, dass die Funktion des Elektrowerkzeuges beeinträchtigt ist. Lassen Sie beschädigte Teile vor dem Einsatz des Gerätes reparieren. Viele Unfälle haben ihre Ursache in schlecht gewarteten Elektrowerkzeugen.
- f) Halten Sie Schneidwerkzeuge scharf und sauber. Sorgfältig gepflegte Schneidwerkzeuge mit scharfen Schneidkanten verklemmen sich weniger und sind leichter zu führen.
- g) Verwenden Sie Elektrowerkzeug, Zubehör, Einsatzwerkzeuge usw. entsprechend diesen Anweisungen. Berücksichtigen Sie dabei die Arbeitsbedingungen und die auszuführende Tätigkeit. Der Gebrauch von Elektrowerkzeugen für andere als die vorgesehenen Anwendungen kann zu gefährlichen Situationen führen.
- h) Halten Sie die Griffe trocken, sauber und frei von Öl und Fett. Rutschige Griffe und Oberflächen unterbinden die sichere Bedienbarkeit und Kontrolle über das Werkzeug in unerwarteten Situationen.
- 5) Service
- a) Lassen Sie Ihr Elektrowerkzeug nur von qualifiziertem











Fachpersonal und nur mit Original-Ersatzteilen reparieren. Damit wird sichergestellt, dass die Sicherheit des Gerätes erhalten bleibt.





ZUSÄTZLICHE SICHERHEITSHINWEISE FÜR - BOHRSCHRAUBER

- 1) Sicherheitshinweise für alle Betriebe
- a) Tragen Sie Gehörschutz, Wenn Sie die Schlagbohrmaschine benutzen. Lärmaussetzung kann Gehörverlust verursachen.
- b) Benutzen Sie die mit dem Elektrowerkzeug mitgelieferten Zusatzgriffe. Der Verlust der Kontrolle über das Elektrowerkzeug kann zu Verletzungen führen.
- c) Halten Sie das Werkzeug an den isolierten Griffen, wenn die Gefahr besteht, dass Sie beim Arbeiten in Wänden, Decken usw. verborgene Leitungen oder das Netzkabel berühren könnten. Metallteile am Werkzeug, die mit stromführenden Drähten in Berührung kommen, werden selbst stromführend und können der Bedienperson einen elektrischen Schlag versetzen.
- 2) Sicherheitshinweise bei Verwendung langer Bohrer
- a) Bedienen Sie niemals mit einer Geschwindigkeit, die höher als die maximale Nenndrehzahl des Bohrers ist. Wenn der Bohrer bei höheren Geschwindigkeiten eine freie Drehung ohne Kontakt mit dem Werkstück zulässig ist, kann es verbogen werden, was zu Verletzungen führen kann.
- b) Beginnen Sie das Bohren immer mit niedriger Geschwindigkeit, wobei die Bohrerspitze in Kontakt mit dem Werkstück. Wenn der Bohrer bei höheren Geschwindigkeiten eine freie Drehung ohne Kontakt mit dem Werkstück zulässig ist, kann es verbogen werden, was zu Verletzungen führen kann.
- c) Üben Sie nur Druck aus, wenn Sie in direkter Linie mit dem Bohrer sind und keinen übermäßigen Druck ausüben. Der Bohrer kann verbogen werden, was zu einem Bruch oder Verlust der Kontrolle und zu Verletzungen führen kann.

SYMBOLE

| | |
|---|---|
|  | <p>Zur Reduzierung der Verletzungsgefahr bitte die Bedienungsanleitung durchlesen</p> |
|  | <p>Schutzisolation</p> |

| | |
|--|--|
|  | Tragen Sie einen Gehörschutz |
|  | Tragen Sie eine Schutzbrille |
|  | Tragen Sie eine Staubmaske |
|  | Elektroprodukte dürfen nicht mit dem normalen Haushaltsmüll entsorgt werden, sondern sollten nach Möglichkeit zu einer Recyclingstelle gebracht werden. Ihre zuständigen Behörden oder Ihr Fachhändler geben Ihnen hierzu gerne Auskunft |
|  | Ziehen Sie vor jeglichen Arbeiten an der Maschine selbst den Netzstecker aus der Steckdose. |
|  | Schutzhandschuhe tragen |
|  | Schlagbohren |
|  | Bohren |
|  | Holz |
|  | Metall |
|  | Plastik |

| | |
|---|-------------------|
|  | Beton |
|  | Mauerwerk |
|  | Hohe Drehzahl |
|  | Niedrige Drehzahl |

2. KOMPONENTEN

| | |
|----|--|
| 1. | METALL-SCHNELLSPANN-BOHRFUTTER |
| 2. | FUNKTIONSWAHLSCHALTER |
| 3. | VORWÄRTS-RÜCKWÄRTSLAUF-REGELUNG |
| 4. | DREHZAHL REGULIERUNG |
| 5. | EIN-/AUSSCHALTER |
| 6. | VERRIEGELUNGSKNOPF |
| 7. | ZUSATZHANDGRIFF |
| 8. | TIEFENANSCHLAG |

Abgebildetes oder beschriebenes Zubehör gehört teilweise nicht zum Lieferumfang.

3. TECHNISCHE DATEN

Typ **WX328 WX328.X WT323 WT323.X WX317 WX317.X(300-329- Bezeichnung der Maschine, Repräsentant die Schlagbohrmaschine)**

| | | WX328 WX328.X WT323 WT323.X** | WX317 WX317.X** |
|----------------------------|-------|--|------------------------|
| Nennspannung | | 230-240V~50Hz | |
| Eingangsleistung | | 810W | 600 W |
| Leerlaufnendrehzahl | | 3000r/min | |
| Nennschlagzahl | | 48000bpm | |
| Spannweite des Bohrfutters | | 13mm | |
| Bohrkapazität | Beton | 13mm | 13mm |
| | Holz | 30mm | 25mm |
| | Stahl | 13mm | 13mm |
| Schutzklasse | | □/II | |
| Gewicht | | 1.5kg | 1.6kg |

** X=1-999, A-Z, M1-M9 werden nur für verschiedene Kunden verwendet, es gibt keine sicherheitsrelevanten Veränderungen zwischen diesen Modellen.

NOISE INFORMATION

| | WX328 WX328.X WT323 WT323.X | WX317 WX317.X |
|-------------------------------|------------------------------------|----------------------|
| Gewichteter Schalldruck | L_{pA} : 93.5 dB(A) | L_{pA} : 99dB(A) |
| Gewichtete Schallleistung | L_{wA} : 101.5 dB(A) | L_{wA} : 110dB(A) |
| K_{pA} & K_{wA} | 5dB(A) | |
| Tragen Sie einen Gehörschutz. | | |

INFORMATIONEN ÜBER VIBRATIONEN

| | | WX328 WX328.X WT323 WT323.X | WX317 WX317.X |
|--|--------------------------------------|--|---------------------------------|
| Vibrationsgesamtmesswertermittlung gemäß EN 62841: | | | |
| Schlagbohren in Beton | Vibrationsemissionswert | $a_{hID} = 16.527 \text{ m/s}^2$ | $a_{hID} = 6.435 \text{ m/s}^2$ |
| | Unsicherheit $K = 1.5 \text{ m/s}^2$ | | |

| | | | |
|---------------------|-------------------------------------|----------------------------------|---------------------------------|
| Bohren in Metall | Vibrationsemissionswert | $a_{h,D} = 13.624 \text{ m/s}^2$ | $a_{h,D} = 4,046 \text{ m/s}^2$ |
| | Unsicherheit K= 1.5m/s ² | | |

Der angegebene Vibrationsgesamtwert kann und der angegebene Vibrationsemissionswert wurden gemäß Standardprüfverfahren gemessen und können zum Vergleichen eines Werkzeug mit einem anderen verwendet werden.

Der angegebene Vibrationsgesamtwert und der angegebene Vibrationsemissionswert können auch für eine anfängliche Beurteilung der Beeinträchtigung verwendet werden.

 **WARNUNG:** Die Vibrations- und Lärmemissionen bei der eigentlichen Nutzung des Elektrowerkzeugs können vom angegebenen Wert abweichen, je nachdem, wie das Werkzeug verwendet wird und insbesondere abhängig davon, welcher Werkstücktyp verarbeitet wird, und abhängig von folgenden Beispielen und verschiedenen Einsatzmöglichkeiten des Werkzeugs:

Wie das Werkzeug verwendet wird und Materialien geschnitten oder angebohrt werden.

Das Werkzeug ist in gutem Zustand und gut gepflegt.

Verwendung des richtigen Zubehörs für das Werkzeug und Gewährleistung seiner Schärfe und seines guten Zustands.

Die Festigkeit des Griffs auf den Handgriffen und, falls Antivibrations- und Lärmschutzzubehör verwendet wird. Und ob das verwendete Werkzeug dem Design und diesen Anweisungen entsprechend verwendet wird.

Wird dieses Werkzeug nicht anemessen gehandhabt, kann es ein Hand-Arm-Vibrationssyndrom erzeugen.

 **WARNUNG:** Um genau zu sein, sollte eine Abschätzung des Belastungsgrades aller Arbeitsabschnitte während tatsächlicher Verwendung berücksichtigt werden, z.B. die Zeiten, wenn das Werkzeug ausgeschaltet ist, und wenn es sich im Leerlauf befindet und eigentlich nicht eingesetzt wird. Auf diese Weise kann der Belastungsgrad während der gesamten Arbeitszeit wesentlich gemindert werden.

Hilft dabei, das Risiko der Vibrations- und Lärmbelastung zu minimieren.

Verwenden Sie **IMMER** scharfe Meissel, Bohrer und Sägeblätter.

Pflegen Sie dieses Werkzeug diesen Anweisungen entsprechend und achten Sie auf eine gute Einfettung (wo erforderlich).

Falls das Werkzeug regelmäßig verwendet werden soll, investieren Sie in Antivibrations- und Lärmschutzzubehör.

Machen Sie einen Arbeitsplan, um die Verwendung von hochvibrierenden Werkzeugen auf mehrere Tage zu verteilen.

4. HINWEISE ZUM BETRIEB



Hinweis: Lesen Sie das Handbuch vor Inbetriebnahme des Werkzeuges sorgfältig durch.



SICHERN SIE DAS WERKSTÜCK

Ein mit Spannvorrichtungen festgehaltenes Werkstück ist sicherer gehalten als mit Ihrer Hand.

BESTIMMUNGSGEMÄSSER GEBRAUCH

Das Gerät ist bestimmt zum Schlagbohren in Ziegel, Beton und Gestein, sowie zum Bohren in Holz, Metall und Kunststoff

MONTAGE UND BEDIENUNG

| AKTION | ABBILDUNG |
|---|--------------------|
| Einspannen und Lösen des Zusatzgriffs  WARNUNG! Prüfen und drehen Sie den Griff vor Benutzung immer sicher fest, damit es nicht zu Unfällen kommt. | Siehe Bild. A1, A2 |
| Montage des Tiefenanschlags | Siehe Bild. B |
| Entfernen/Einsetzen von Bits in das Bohrfutter | Siehe Bild C1, C2 |
| Anschließen der Stromversorgung | Siehe Bild. D |
| Ein-/Aus-Schalter und Verriegelungsknopf | Siehe Bild. E |
| Vorwärts-rückwärtslauf-regelung  WARNUNG: Ändern Sie niemals die Drehrichtung, während das Futter rotiert. Warten Sie, bis es vollständig zum Stillstand gekommen ist! | Siehe Bild. F1,F2 |
| Schalter für variable Drehzahlsteuerung | Siehe Bild. G |
| Umschalter zw. Bohren und Schlagbohren | Siehe Bild. H |

ARBEITSHINWEISE FÜR IHRE BOHRMASCHINE

1. Bohren von Stein oder Beton

Stellen Sie den Bohr-/Schlag-Auswahlswitcher auf die Position mit dem Hammersymbol. Für das Bohren von

Stein, Beton usw. bei hohen Drehzahlen sollten stets Bohrer aus Wolframkarbid zum Einsatz kommen.

2. Bohren von Stahl

Stellen Sie den Umschalter zw. Bohren und Schlagbohren auf die auf die Position mit dem Bohr-Symbol. Für das Bohren von Stahl bei niedrigen Drehzahlen sollten stets HSS-Bohrer zum Einsatz kommen.

3. Vorbohrungen

Wenn eine größere Bohrung in sehr hartes Material (z. B. Stahl) gebohrt werden soll, empfehlen wir, zunächst eine kleine Vorbohrung vorzunehmen, bevor ein größerer Bohrer eingesetzt wird.

4. Bohren von Fliesen

Stellen Sie den Umschalter zw. Bohren und Schlagbohren auf die auf die Position mit dem Bohr-Symbol. Nachdem die Fliese durchgebohrt wurde, stellen Sie den Schalter auf die Position mit dem Hammersymbol.

5. Abkühlen des Motors

Wird das Elektrowerkzeug zu heiß, stellen Sie die Drehzahl auf Maximum ein und betreiben Sie die Bohrmaschine für 2-3 Minuten im Leerlauf, um den Motor abzukühlen.

5. WARTUNG

Ziehen Sie grundsätzlich den Netzstecker, bevor Sie Einstell-, Reparatur- oder Wartungstätigkeiten ausführen.

Ihr Werkzeug benötigt keine zusätzliche Schmierung oder Wartung.

Es enthält keine Teile, die Sie warten müssen. Reinigen Sie Ihr Werkzeug niemals mit Wasser oder chemischen Lösungsmitteln. Wischen Sie es mit einem trockenen Tuch sauber. Lagern Sie Ihr Werkzeug immer an einem trockenen Platz. Sorgen Sie dafür, dass bei staubigen Arbeiten die Lüftungsöffnungen frei sind. Halten Sie alle Bedienelemente staubfrei. Gelegentlich sind durch die Lüftungsschlitze hindurch Funken zu sehen. Dies ist normal und wird Ihr Werkzeug nicht beschädigen. Wenn ein Ersatz von Stecker oder Anschlussleitung erforderlich ist, dann ist dies von unserer Servicestelle oder einer Elektrofachwerkstatt durchzuführen, um Sicherheitsgefährdungen zu vermeiden. Lassen Sie Reparaturen nur durch unsere Servicestelle oder durch eine Fachwerkstatt mit Originalersatzteilen durchführen.

6. FEHLERBEHEBUNG

1. Wenn die Bohrmaschine nicht funktioniert, überprüfen Sie zunächst, ob der Netzstecker in der Steckdose steckt.
2. Wenn die Bohrmaschine nicht richtig schneidet, überprüfen Sie, ob die Bits abgenutzt sind.

Ersetzen Sie ein abgenutztes Bit. Überprüfen Sie, ob die Drehrichtung auf Rechtslauf für normalen Betrieb eingestellt ist.

3. Sollte ein Fehler nicht korrigiert werden können, bringen Sie die Bohrmaschinen zu einem autorisierten Fachhändler zur Reparatur.

2023/04/20

Allen Ding
Stellvertretender Chefingenieur,
Prüfung und Zertifizierung
Positec Technology (China) Co., Ltd
18, Dongwang Road, Suzhou Industrial
Park, Jiangsu 215123, P. R. China

7. UMWELTSCHUTZ



Elektroprodukte dürfen nicht mit dem normalen Haushaltsmüll entsorgt werden, sondern sollten nach Möglichkeit zu einer Recyclingstelle gebracht werden. Ihre zuständigen Behörden oder Ihr Fachhändler geben Ihnen hierzu gerne Auskunft.

8. KONFORMITÄTSERKLÄRUNG

Wir,
Positec Germany GmbH
Postfach 32 02 16, 50796 Cologne, Germany

Erklären im Namen von Positec, dass das Produkt,
Beschreibung **WORX Schlagbohrmaschine**
Typ **WX328 WX328.X WT323 WT323.X WX317**
WX317.X (300-329- Bezeichnung der Maschine,
Repräsentant Schlagbohrmaschine)

Funktion **Bohren von Löchern in verschiedenen**
Materialien

Den Bestimmungen der folgenden Richtlinien
entspricht,
2006/42/EC
2011/65/EU&(EU)2015/863
2014/30/EU

Werte nach
EN 62841-1
EN 62841-2-1
EN IEC 55014-1
EN IEC 55014-2
EN IEC 61000-3-2
EN 61000-3-3
EN IEC 63000

Zur Kompilierung der technischen Datei ermächtigte
Person,
Name **Marcel Filz**
Anschrift **Positec Germany GmbH**
Postfach 32 02 16, 50796 Cologne, Germany



SOMMAIRE

1. SÉCURITÉ DU PRODUIT
2. LISTE DES COMPOSANTS
3. CARACTÉRISTIQUES TECHNIQUES
4. INSTRUCTIONS D'UTILISATION
5. ENTRETIEN
6. DÉPANNAGE
7. PROTECTION DE L'ENVIRONNEMENT
8. DÉCLARATION DE CONFORMITÉ

1. SÉCURITÉ DU PRODUIT AVERTISSEMENTS DE SÉCURITÉ GÉNÉRAUX POUR L'OUTIL



AVERTISSEMENT Lire l'ensemble des mises en garde, instructions, illustrations et spécifications fourni avec cet outil électrique.

Ne pas suivre toutes les instructions énumérées ci-dessous peut conduire à une électrocution, un incendie et / ou des blessures graves.

Conserver tous les avertissements et toutes les instructions pour pouvoir s'y reporter ultérieurement.

Le terme «outil» dans les avertissements fait référence à votre outil électrique alimenté par le secteur (avec cordon d'alimentation) ou votre outil fonctionnant sur batterie (sans cordon d'alimentation).

1) Sécurité de la zone de travail

- Conserv**er la zone de travail propre et bien éclairée. Les zones en désordre ou sombres sont propices aux accidents.
- Ne pas faire fonctionner les outils électriques en atmosphère explosive, par exemple en présence de liquides inflammables, de gaz ou de poussières.** Les outils électriques produisent des étincelles qui peuvent enflammer les poussières ou les fumées.
- Maintenir les enfants et les personnes présentes à l'écart pendant l'utilisation de l'outil. Les distractions peuvent vous faire perdre le contrôle de l'outil.**

2) Sécurité électrique

- Il faut que les fiches de l'outil électrique soient adaptées au socle. Ne jamais modifier la fiche de quelque façon que ce soit. Ne pas utiliser d'adaptateurs avec des outils à branchement de terre.** Des fiches non modifiées et des socles adaptés réduiront le risque de choc électrique.
- Éviter tout contact du corps avec des surfaces reliées à la terre telles que les tuyaux, les radiateurs, les cuisinières et les réfrigérateurs.** Il existe un risque accru de choc électrique si votre corps est relié à la terre.

- Ne pas exposer les outils à la pluie ou à des conditions humides.** La pénétration d'eau à l'intérieur d'un outil augmentera le risque de choc électrique.
- Ne pas maltraiter le cordon. Ne jamais utiliser le cordon pour porter, tirer ou débrancher l'outil. Maintenir le cordon à l'écart de la chaleur, du lubrifiant, des arêtes ou des parties en mouvement.** Des cordons endommagés ou emmêlés augmentent le risque de choc électrique.
- Lorsqu'on utilise un outil à l'extérieur, utiliser un prolongateur adapté à l'utilisation extérieure.** L'utilisation d'un cordon adapté à l'utilisation extérieure réduit le risque de choc électrique.
- Si l'usage d'un outil dans un emplacement humide est inévitable, utiliser une alimentation protégée par un dispositif à courant différentiel résiduel (DDR).** L'usage d'un DDR réduit le risque de choc électrique.

3) Sécurité des personnes

- Restez vigilant, regardez ce que vous êtes en train de faire et faites preuve de bon sens dans votre utilisation de l'outil. Ne pas utiliser un outil lorsque vous êtes fatigué ou sous l'emprise de drogues, d'alcool ou de médicaments.** Un moment d'inattention en cours d'utilisation d'un outil peut entraîner des blessures graves des personnes.
- Utiliser un équipement de sécurité. Toujours porter une protection pour les yeux.** Les équipements de sécurité tels que les masques contre les poussières, les chaussures de sécurité antidérapantes, les casques ou les protections acoustiques utilisés pour les conditions appropriées réduiront les blessures de personnes.
- Éviter tout démarrage intempestif. S'assurer que l'interrupteur est en position arrêté avant de brancher l'outil au secteur et/ou au bloc de batteries, de le ramasser ou de le porter.** Porter les outils en ayant le doigt sur l'interrupteur ou brancher des outils dont l'interrupteur est en position marche est source d'accidents.
- Retirer toute clé de réglage avant de mettre l'outil en marche.** Une clé laissée fixée sur une partie tournante de l'outil peut donner lieu à des blessures de personnes.
- Ne pas se précipiter.** Garder une position et un équilibre adaptés à tout moment. Cela permet un meilleur contrôle de l'outil dans des situations inattendues.
- S'habiller de manière adaptée. Ne pas porter de vêtements amples ou de bijoux. Garder les cheveux et les vêtements à distance des parties en mouvement.** Des vêtements amples, des bijoux ou les cheveux longs peuvent être pris dans des parties en mouvement.
- Si des dispositifs sont fournis pour le raccordement d'équipements pour l'extraction et la récupération des poussières, s'assurer qu'ils sont**



connectés et correctement utilisés. Utiliser des collecteurs de poussière peut réduire les risques dus aux poussières.











- h) Ne pas laisser les habitudes acquises au cours d'une utilisation fréquente des outils nous rendre complaisants et ignorer les principes de sécurité de l'outil.** Une action imprudente peut entraîner des blessures graves en une fraction de seconde.
- 4) Utilisation et entretien de l'outil**
- a) Ne pas forcer l'outil. Utiliser l'outil adapté à votre application.** L'outil adapté réalisera mieux le travail et de manière plus sûre au régime pour lequel il a été construit.
- b) Ne pas utiliser l'outil si l'interrupteur ne permet pas de passer de l'état de marche à arrêt et vice versa.** Tout outil qui ne peut pas être commandé par l'interrupteur est dangereux et il faut le réparer.
- c) Débrancher la prise de la source d'alimentation et / ou retirer la batterie, si elle est amovible, de l'outil, avant tout réglage, changement d'accessoires ou avant de ranger l'outil.** De telles mesures de sécurité préventives réduisent le risque de démarrage accidentel de l'outil.
- d) Conserver les outils à l'arrêt hors de la portée des enfants et ne pas permettre à des personnes ne connaissant pas l'outil ou les présentes instructions de le faire fonctionner.** Les outils sont dangereux entre les mains d'utilisateurs novices.
- e) Entretien des outils et accessoires électriques. Vérifier qu'il n'y a pas de mauvais alignement ou de blocage des parties mobiles, des pièces cassées ou toute autre condition pouvant affecter le fonctionnement de l'outil. En cas de dommages, faire réparer l'outil avant de l'utiliser.** De nombreux accidents sont dus à des outils mal entretenus.
- f) Garder affûtés et propres les outils permettant de couper.** Des outils destinés à couper correctement entretenus avec des pièces coupantes tranchantes sont moins susceptibles de bloquer et sont plus faciles à contrôler.
- g) Utiliser l'outil, les accessoires et les lames etc., conformément à ces instructions, en tenant compte des conditions de travail et du travail à réaliser.** L'utilisation de l'outil pour des opérations différentes de celles prévues pourrait donner lieu à des situations dangereuses.
- h) Maintenir les poignées et les surfaces de préhension sèches, propres et exemptes d'huile et de graisse.** Des poignées et surfaces de préhension glissantes ne permettent pas une manipulation et un contrôle de l'outil en toute sécurité en cas d'imprévu.
- 5) Maintenance et entretien**
- a) Faire entretenir l'outil par un réparateur qualifié utilisant uniquement des pièces de rechange identiques.** Cela assurera le maintien de la sécurité de l'outil.



CONSIGNES DE SÉCURITÉ CONCERNANT LA PERCEUSE

- 1) Instructions de sécurité pour toutes opérations**
- a) Veuillez porter un casque antibruit lorsque vous utilisez une perceuse à percussion.** L'exposition au bruit peut causer la perte de l'audition.
- b) Veuillez utiliser les poignées auxiliaires fournies avec l'outil.** La perte de contrôle peut engendrer des blessures.
- c) Tenir l'outil par les zones de prises isolées lors d'une utilisation où l'outil tranchant pourrait entrer en contact avec des fils cachés ou avec son propre cordon.** Si les parties externes en métal entrent en contact avec un fil électrique « sous tension », elles pourraient elles aussi devenir « sous tension » et l'utilisateur pourrait recevoir une décharge électrique.
- 2) Instructions de sécurité lorsque l'utilisation de forêts longs**
- a) Ne jamais fonctionner à une vitesse supérieure à la vitesse maximale autorisée du foret. À des vitesses plus élevées, le foret risque de se plier s'il est autorisé à tourner librement sans toucher la pièce, entraînant des blessures corporelles.**
- b) Commencez toujours le forage à basse vitesse avec la pointe du trépan tout en contactant la pièce. À des vitesses plus élevées, le foret risque de se plier s'il est autorisé à tourner librement sans toucher la pièce, entraînant des blessures corporelles.**
- c) Appliquer la pression uniquement en ligne directe avec le foret et ne pas appliquer de pression excessive. Les forages peuvent se plier et provoquent une rupture ou une perte de contrôle, entraînant des blessures.**

SYMBOLES

| | |
|---|--|
|  | Pour réduire le risque de blessure, l'utilisateur doit lire le mode d'emploi |
|  | Double isolation |
|  | Porter une protection pour les oreilles |

| | |
|--|--|
|  | Porter une protection pour les yeux |
|  | Porter un masque contre la poussière |
|  | Les déchets d'équipements électriques et électroniques ne doivent pas être déposés avec les ordures ménagères. Ils doivent être collectés pour être recyclés dans des centres spécialisés. Consultez les autorités locales ou votre revendeur pour obtenir des renseignements sur l'organisation de la collecte. |
|  | Avant tout travail sur la machine elle-même, retirez la fiche d'alimentation de la prise électrique. |
|  | Portez des gants de protection |
|  | Perceuse percussion |
|  | Perceuse |
|  | Bois |
|  | Métal |
|  | Plastique |
|  | Béton |

| | |
|---|---------------|
|  | Maçonnerie |
|  | Haute vitesse |
|  | Basse vitesse |

2. LISTE DES COMPOSANTS

| | |
|----|---|
| 1. | MANDRIN MÉTALLIQUE |
| 2. | SÉLECTEUR DE FONCTION |
| 3. | CONTRÔLE DE ROTATION AVANT, ARRIÈRE ET DE VERROUILLAGE |
| 4. | COMMANDE DE VITESSE VARIABLE |
| 5. | INTERRUPTEUR DE MARCHE/ARRÊT |
| 6. | INTERRUPTEUR AVEC DISPOSITIF DE VERROUILLAGE |
| 7. | POIGNÉE AUXILIAIRE |
| 8. | JAUGE DE PROFONDEUR |

21

Les accessoires reproduits ou décrits ne sont pas tous compris avec le modèle standard livré.

3. CARACTÉRISTIQUES TECHNIQUES

Modèle WX328 WX328.X WT323 WT323.X WX317 WX317.X(300-329- désignations des pièces, illustration de la Perceuse à percussion)

| | | | |
|----------------------------|------------|--|------------------------|
| | | WX328 WX328.X WT323 WT323.X** | WX317 WX317.X** |
| Tension nominale | | 230-240V~50Hz | |
| Puissance nominale | | 810W | 600 W |
| Vitesse a vide nominale | | 3000r/min | |
| Cadence de frappe nominale | | 48000bpm | |
| Capacité du mandrin | | 13mm | |
| Capacité de perçage | Maçonnerie | 13mm | 13mm |
| | Bois | 30mm | 25mm |
| | Acier | 13mm | 13mm |
| Classe de protection | | □ / II | |
| Poids (Outil nu) | | 1.5kg | 1.6kg |

** X = 1-999, A-Z, M1-M9, la seule différence entre ces modèles est que les clients visés sont différents. Il n'y a pas de changement concernant la sécurité.

22 DONNÉES SUR LE BRUIT

| | WX328 WX328.X WT323 WT323.X | WX317 WX317.X |
|--|------------------------------------|----------------------|
| Niveau de pression acoustique pondéré A | L_{pA} : 93.5 dB(A) | L_{pA} : 99dB(A) |
| Niveau de puissance acoustique pondéré A | L_{wA} : 101.5 dB(A) | L_{wA} : 110dB(A) |
| K_{pA} & K_{wA} | 5.0 dB (A) | |
| Porter une protection pour les oreilles. | | |

INFORMATIONS RELATIVE AUX VIBRATIONS

| | WX328 WX328.X WT323 WT323.X | WX317 WX317.X | |
|---|-------------------------------------|----------------------------------|---------------------------------|
| Valeurs totales de vibration (somme du vecteur triaxial) déterminées selon la norme EN 62841: | | | |
| Perçage par percussion dans le béton | Valeur d'émission de vibrations | $a_{hID} = 16.527 \text{ m/s}^2$ | $a_{hID} = 6.435 \text{ m/s}^2$ |
| | Incertitude K= 1.5 m/s ² | | |
| Perçage dans le métal | Valeur d'émission de vibrations | $a_{hD} = 13.624 \text{ m/s}^2$ | $a_{hD} = 4,046 \text{ m/s}^2$ |
| | Incertitude K= 1.5 m/s ² | | |

La valeur totale de vibration déclarée et la valeur d'émission de bruit déclarée ont été mesurées conformément à la méthode d'essai standard et peuvent être utilisées pour comparer un outil à un autre. La valeur totale de vibration déclarée et la valeur d'émission de bruit déclarée peuvent également être utilisées lors d'une évaluation préliminaire de l'exposition.

AVERTISSEMENT: les vibrations et les émissions de bruit au cours de l'utilisation réelle de l'outil électrique peuvent varier de la valeur déclarée en fonction du mode d'utilisation de l'outil, en particulier du type de pièce traité selon les exemples suivants et d'autres variations concernant le mode d'utilisation de l'outil: Comment l'outil est utilisé et quels matériaux sont coupés ou percés. L'outil est en bon état et bien entretenu. L'utilisation du bon accessoire pour l'outil et l'assurance qu'il est affûté et en bon état. La force avec laquelle vous serrez les poignées et l'utilisation éventuelle d'un quelconque accessoire anti-bruit et anti-vibration. Et l'outil est utilisé comme prévu dans sa conception et dans les présentes instructions. **Cet outil peut causer un syndrome de vibration du bras et de la main s'il n'est pas correctement géré.**

AVERTISSEMENT: Pour être précise, une évaluation du niveau d'exposition en conditions réelles d'utilisation doit également tenir compte de toutes les parties du cycle d'utilisation telles que les moments où l'outil est éteint, et ceux où il fonctionne au ralenti mais ne réalise pas réellement de tâche. Ceci peut réduire de façon significative le niveau d'exposition et la période de fonctionnement totale. Facteurs contribuant à minimiser votre risque d'exposition aux vibrations et au bruit. Utilisez TOUJOURS des ciseaux, des forets et des lames affûtés. Entretenez cet outil en accord avec les présentes instructions et maintenez-le lubrifié (si approprié). Si l'outil doit être fréquemment utilisé, investissez dans des accessoires anti-bruit et anti-vibration. Planifiez votre travail pour étaler toute utilisation d'outil à fortes vibrations sur plusieurs jours.

4. INSTRUCTIONS D'UTILISATION

 **Remarque: Avant d'utiliser cet outil, lire attentivement le mode d'emploi.**

Pièce d'ouvrage sécurisée

Une pièce d'ouvrage fixée avec des dispositifs de serrage est tenue plus sûre qu'à la main.

Utilisation conforme

L'appareil est conçu pour les travaux de perçage en frappe dans la brique, le béton et dans la pierre naturelle ainsi que pour le perçage dans le bois, le métal et les matières plastiques.

ASSEMBLAGE ET FONCTIONNEMENT

| ACTION | ILLUSTRATION |
|---|------------------|
| Serrage et desserrage de la poignée auxiliaire | Voir Fig. A1, A2 |
| AVERTISSEMENT! Vérifiez et tournez toujours la poignée fermement avant utilisation pour éviter les accidents. | |
| Installation de la jauge de profondeur | Voir Fig. B |
| Insertion/dépose des embouts de vissage dans le mandrin | Voir Fig. C1,C2 |
| Branchement de l'alimentation | Voir Fig. D |
| Interrupteur On / Off et bouton de verrouillage | Voir Fig. E |
| Commande de rotation avant / arrière | Voir Fig. F1,F2 |
| AVERTISSEMENT: Ne changez jamais la direction de la rotation lorsque le mandrin tourne, attendez qu'il soit arrêté ! | |
| Commande à vitesse variable | Voir Fig. G |
| Commande de marteau ou de perceuse | Voir Fig. H |

CONSEIL D'UTILISATION DE LA PERCEUSE

1. Percer de la maçonnerie et du béton

Mettre le commutateur-sélecteur de perçage/impact en position "symbole du marteau". Les trépan en carbure de tungstène doivent toujours être utilisés à grande vitesse pour le perçage de la maçonnerie, du béton, etc.

2. Percer de l'acier

Mettre le commutateur-sélecteur de perçage/impact en position "symbole de la perceuse". Les trépan en acier rapide doivent toujours être utilisés à vitesse faible pour

le perçage de l'acier.

3. Avant-trous

Pour percer un grand trou dans un matériau dur (p. ex. l'acier), il est recommandé de percer d'abord un petit avant-trou avant d'utiliser un gros trépan.

4. Percer du carrelage

Mettre le commutateur-sélecteur de perçage/impact en position "symbole de la perceuse" pour percer le carreau. Quand le carreau a été percé, passer à la position "symbole du marteau".

5. Laisser refroidir le moteur

Si l'outil motorisé devient trop chaud, régler la vitesse sur le maximum et le faire tourner à vide pendant 2-3 minutes pour refroidir le moteur.

5. ENTRETIEN

Retirer la fiche de la prise avant de procéder à un réglage, une réparation ou un entretien.

L'outil motorisé ne requiert pas de graissage ou d'entretien particulier.

Il n'y a pas de pièces réparables par l'utilisateur dans cet outil. Ne jamais utiliser d'eau ou de nettoyeurs chimiques pour nettoyer l'outil. Nettoyer avec un chiffon sec.

Toujours conserver l'outil motorisé dans un endroit sec.

Maintenir les fentes de ventilation du moteur propres.

Empêcher que les commandes de marche soient couvertes de sciure. Il est normal que des étincelles soient visibles dans les fentes de ventilation, cela n'endommagera pas l'outil motorisé.

Si l'alimentation est endommagée, elle doit être remplacée par le fabricant, son agent de maintenance ou une personne qualifiée de façon similaire, afin d'éviter tout danger.

Le remplacement du cordon d'alimentation doit, en cas de besoin, être effectué par le fabricant ou son représentant, afin, d'éviter un risque pour la sécurité.

6. DÉPANNAGE

1. Si votre outil électrique ne démarre pas, vérifiez d'abord la fiche d'alimentation secteur.
2. Si la perceuse ne coupe pas correctement, vérifiez la précision du trépan de la perceuse, remplacez-le s'il est usé. Vérifier que la perceuse est réglée à la rotation avant pour une utilisation normale.
3. Si la panne ne peut être corrigée, renvoyez la défonceuse à un agent agréé pour les réparations.

7. PROTECTION DE L'ENVIRONNEMENT



Les déchets d'équipements électriques et électroniques ne doivent pas être déposés avec les ordures ménagères. Ils sont collectés pour être recyclés dans des centres spécialisés. Consultez les autorités locales ou votre revendeur pour obtenir des renseignements sur l'organisation de la collecte.

8. DÉCLARATION DE CONFORMITÉ

Nous,
Positec Germany GmbH
Postfach 32 02 16, 50796 Cologne, Germany

Déclarons que ce produit,
Description **WORX Perceuse à percussion**
Modèle **WX328 WX328.X WT323 WT323.X WX317 WX317.X (300-329- désignations des pièces, illustration de la Perceuse à percussion)**
Fonction **Alésage des trous dans des matériaux différents**

Est conforme aux directives suivantes,
2006/42/EC, 2011/65/EU & (EU) 2015/863, 2014/30/ EU

Et conforme aux normes
EN 62841-1, EN 62841-2-1, EN IEC 55014-1, EN IEC 55014-2, EN IEC 61000-3-2, EN 61000-3-3
EN IEC 63000

La personne autorisée à compiler le dossier technique,

Nom Marcel Filz
Adresse Positec Germany GmbH
Postfach 32 02 16, 50796 Cologne, Germany



2023/04/20
Allen Ding
Ingénieur en chef adjoint, Essais & Certification
Positec Technology (China) Co., Ltd
18, Dongwang Road, Suzhou Industrial Park, Jiangsu 215123, P. R. China

TABELLA DEI CONTENUTI

1. SICUREZZA DEL PRODOTTO
2. ELENCO DEI COMPONENTI
3. DATI TECNICI
4. ISTRUZIONI SUL FUNZIONAMENTO
5. MANUTENZIONE
6. RISOLUZIONE GUASTI
7. TUTELA AMBIENTALE
8. DICHIARAZIONE DI CONFORMITÀ

1. SICUREZZA DEL PRODOTTO

AVVISI GENERALI PER LA SICUREZZA DEGLI UTENSILI A MOTORE



AVVERTENZA: Leggere tutte le avvertenze di sicurezza, le istruzioni, le illustrazioni e le specifiche fornite con questo elettro utensile.

La mancata osservanza delle istruzioni elencate di seguito potrebbe provocare una scossa elettrica, un incendio e/o lesioni gravi.

Conservare tutti gli avvisi e le istruzioni per poterli consultare quando necessario.

Il termine «elettro utensile elettrico» utilizzato di seguito in questo manuale si riferisce a utensili elettrici alimentati dalla rete (con linea di allacciamento), oltre che ad utensili elettrici alimentati a batteria (senza linea di allacciamento).

1) Posto di lavoro

- a) Mantenere pulito e ordinato il posto di lavoro.**
Il disordine e le zone di lavoro non illuminate possono essere fonte di incidenti.
- b) Evitare d'impiegare l'utensile in ambienti soggetti al rischio di esplosioni nei quali siano presenti liquidi, gas o polveri infiammabili.**
Gli utensili elettrici producono scintille che possono incendiare polveri e gas.
- c) Mantenere lontani i bambini e altre persone durante l'impiego dell'utensile elettrico.**
Eventuali distrazioni potranno comportare la perdita di controllo sull'utensile.

2) Sicurezza elettrica

- a) La spina elettrica dovrà essere adatta alla presa di corrente. Evitare assolutamente di apportare modifiche alla spina. Non impiegare spine adattatrici assieme a utensili con collegamento a terra.** Le spine non modificate e le prese adatte allo scopo riducono il rischio di scosse elettriche.
- b) Evitare il contatto fisico con superfici collegate a terra, come tubi, apparecchiature per il riscaldamento, cucine elettriche e frigoriferi.**
Nel momento in cui il corpo è messo a massa

sussiste un maggior rischio di scosse elettriche.

- c) Custodire l'utensile al riparo dalla pioggia o dall'umidità.** L'eventuale infiltrazione di acqua in un elettro utensile comporta un aumento del rischio d'insorgenza di scosse elettriche.
- d) Non usare il cavo di alimentazione per scopi diversi da quelli previsti, al fine di trasportare o appendere l'elettro utensile, oppure per staccare la spina dalla presa di corrente. Mantenere l'elettro utensile al riparo da fonti di calore, olio, spigoli o parti di strumenti in movimento.** I cavi danneggiati o aggrovigliati aumentano il rischio d'insorgenza di scosse elettriche.
- e) Qualora si voglia usare l'utensile all'aperto, impiegare solo ed esclusivamente cavi di prolunga omologati per l'impiego all'esterno.** L'uso di un cavo di prolunga omologato per l'impiego all'esterno riduce il rischio d'insorgenza di scosse elettriche.
- f) Se si deve utilizzare l'elettro utensile in un luogo umido, utilizzare una fonte di alimentazione dotata di interruttore differenziale.** L'uso di un interruttore differenziale riduce il rischio di folgorazioni elettriche.

3) Sicurezza delle persone

- a) È importante concentrarsi su ciò che si sta facendo e maneggiare con giudizio l'elettro utensile mentre si lavora. Non utilizzare l'elettro utensile quando si è stanchi o sotto l'effetto di alcol, stupefacenti e medicinali.**
Un attimo di distrazione durante l'uso dell'elettro utensile potrebbe causare lesioni gravi.
- b) Indossare sempre dispositivi di protezione individuale, e guanti protettivi.** Se si avrà cura d'indossare equipaggiamento protettivo individuale come una maschera antipolvere, calzature antiscivolo di sicurezza, elmetto o dispositivi di protezione acustica, a seconda dell'impiego previsto per l'elettro utensile, si potrà ridurre il rischio di lesioni.
- c) Evitare l'avviamento involontario. Controllare che l'interruttore sia nella posizione di spegnimento (off) prima di effettuare il collegamento a una fonte di alimentazione/batteria e prima di sollevare o trasportare l'elettro utensile.** Il fatto di tenere il dito sopra all'interruttore o di collegare l'utensile acceso all'alimentazione di corrente potrebbe essere causa di incidenti.
- d) Togliere gli attrezzi di regolazione o la chiave inglese prima di accendere l'elettro utensile.** Un attrezzo o una chiave inglese che si trovino in una parte della macchina che sta girando può causare lesioni a persone.
- e) È importante non sopravvalutarsi. Avere cura di mettersi in una posizione sicura e di mantenere l'equilibrio.** In tal modo sarà possibile controllare meglio la macchina in situazioni inaspettate.
- f) Indossare indumenti adeguati. Evitare di**

indossare vestiti lenti o gioielli. Tenere i capelli e gli indumenti lontani dalle parti mobili. Vestiti lenti, gioielli o capelli lunghi potrebbero impigliarsi in parti in movimento.

- g) Se sussiste la possibilità di montare dispositivi di aspirazione o di captazione della polvere, assicurarsi che gli stessi siano stati installati correttamente e vengano utilizzati senza errori.** L'impiego dei suddetti dispositivi diminuisce il pericolo rappresentato dalla polvere.
- h) Non lasciare che la familiarità acquisita con l'utilizzo frequente dell'elettrotensile si trasformi in autocompiacimento e trascuratezza dei principi di sicurezza.** Un'azione imprudente può causare lesioni gravi entro una frazione di secondo.
- 4) Maneggio e impiego accurato di elettrotensili**
- a) Non sovraccaricare l'elettrotensile. Impiegare l'elettrotensile adatto per eseguire il lavoro.** Utilizzando l'elettrotensile elettrico adatto si potrà lavorare meglio e con maggior sicurezza nell'ambito della gamma di potenza indicata.
- b) Non utilizzare elettrotensili con interruttori difettosi.** Un elettrotensile che non si può più accendere o spegnere è pericoloso e dovrà essere riparato.
- c) Staccare la spina dalla presa di corrente e/o rimuovere la batteria, se rimovibile, dall'elettrotensile prima di effettuare qualsiasi regolazione, sostituire gli accessori o riporre gli utensili elettrici.** Tale precauzione eviterà che la macchina possa essere messa in funzione inavvertitamente.
- d) Custodire gli elettrotensili non utilizzati fuori della portata dei bambini. Non fare usare l'apparecchio a persone non abituate a farlo o che non abbiano letto le presenti istruzioni.** Gli elettrotensili sono pericolosi se utilizzati da persone inesperte.
- e) Eseguire la manutenzione di elettrotensile e accessori. Verificare che le parti mobili dell'elettrotensile funzionino perfettamente e non s'inceppino, che non ci siano pezzi rotti o danneggiati al punto tale da limitare la funzione della macchina stessa. Far riparare le parti danneggiate prima di utilizzare l'elettrotensile.** Numerosi incidenti vengono causati da elettrotensili la cui manutenzione è stata effettuata in modo poco accurato.
- f) Mantenere affilati e puliti gli utensili da taglio.** Gli utensili da taglio curati con particolare attenzione e con taglienti affilati s'inceppano meno di frequente e sono più facili da condurre.
- g) Utilizzare elettrotensili, accessori, attrezzi, ecc. in conformità con le presenti istruzioni e secondo quanto previsto per questo tipo specifico di macchina. Osservare le condizioni di lavoro e il lavoro da eseguire durante l'impiego.**











L'impiego di elettrotensili per usi diversi da quelli consentiti potrà dar luogo a situazioni di pericolo.

- h) Mantenere le impugnature e le superfici di presa asciutte, pulite e prive di olio e grasso.** Le impugnature e le superfici di presa scivolose non permettono l'uso e il controllo sicuri dell'elettrotensile in situazioni impreviste.
- 5) Assistenza**
- a) Fare riparare l'apparecchio esclusivamente da personale specializzato e solo impiegando pezzi di ricambio originali.** In tal modo potrà essere salvaguardata la sicurezza dell'apparecchio.

NORME DI SICUREZZA SUPPLEMENTRI PER IL TRAPANO A PERCUSSIONE A BATTERIA

- 1) Istruzioni di sicurezza per tutte le operazioni**
- a) Indossare protezioni per le orecchie con tutti i trapani a percussione.** L'esposizione al rumore può provocare la perdita dell'udito.
- b) Usare le impugnature ausiliarie fornite in dotazione all'attrezzo.** La perdita di controllo può provocare lesioni personali.
- c) Qualora si eseguano attività che prevedano il contatto dell'attrezzo con fili elettrici nascosti o con lo stesso cavo di alimentazione, tenere l'utensile da taglio servendosi delle apposite impugnature isolate.** In questo modo, si eviterà il contatto con i fili sotto tensione, impedendo il trasferimento della stessa alle parti metalliche dell'attrezzo ed il conseguente rischio di scossa elettrica per l'operatore.
- 2) Istruzioni di sicurezza quando si usano punte del trapano lunghe**
- a) Non operare mai a una velocità superiore a quella massima della velocità della punta del trapano. A velocità più elevate, è probabile essere piegata se gli si consente di ruotare liberamente senza toccare il pezzo, con conseguenti lesioni personali.**
- b) Iniziare sempre la foratura a bassa velocità e con la punta a contatto con il pezzo. A velocità più elevate, è probabile essere piegata se gli si consente di ruotare liberamente senza toccare il pezzo, con conseguenti lesioni personali.**
- c) Applicare la pressione solo in linea diretta con la punta e non dare una pressione eccessiva. Le punte possono piegarsi causando rotture o perdita di controllo, con conseguenti lesioni personali.**

SIMBOLI

| | |
|--|--|
|  | Per ridurre il rischio di lesioni, l'utente deve leggere il manuale di istruzioni |
|  | Doppio isolamento |
|  | Indossare protezione per le orecchie |
|  | Indossare protezione per gli occhi |
|  | Indossare una mascherina antipolvere |
|  | I prodotti elettrici non possono essere gettati tra i rifiuti domestici. L'apparecchio da rottamare deve essere portato al centro di riciclaggio per un corretto trattamento. Controllare con le autorità locali o con il rivenditore per localizzare il centro di riciclaggio più vicino. |
|  | Prima di qualsiasi intervento sulla macchina, scollegare la spina dalla presa di corrente. |
|  | Indossare guanti protettivi |
|  | Trapano a Percussione |
|  | Trapanatura |
|  | Legno |

| | |
|---|----------------|
|  | Metallo |
|  | Plastica |
|  | Calcestruzzo |
|  | Muratura |
|  | Alta velocità |
|  | Bassa velocità |

2. ELENCO DEI COMPONENTI

| | |
|----|---|
| 1. | MANDRINO IN METALLO |
| 2. | SELETTORE DI FUNZIONE |
| 3. | SELETTORE ROTAZIONE: NORMALE, INVERTITA E BLOCCO |
| 4. | CONTROLLO VELOCITÀ VARIABILE |
| 5. | INTERRUTTORE D'ACCENSIONE/SPEGNIMENTO |
| 6. | PULSANTE DI BLOCCO |
| 7. | IMPUGNATURA AUSILIARIA |
| 8. | ASTA DI PROFONDITÀ |

Accessori illustrati o descritti non fanno necessariamente parte del volume di consegna.

3. DATI TECNICI

Codice **WX328 WX328.X WT323 WT323.X WX317 WX317.X(300-329- designazione del macchinario rappresentativo del Trapano a percussione)**

| | | WX328 WX328.X WT323WT323.X** | WX317 WX317.X** |
|---------------------------|----------|---|------------------------|
| Tensione nominale | | 230-240V~50Hz | |
| Potenza nominale | | 810W | 600 W |
| Velocità a vuoto nominale | | 3000r/min | |
| Velocità nominale impatto | | 48000bpm | |
| Capacità mandrino | | 13mm | |
| Capacità di foratura | Muratura | 13mm | 13mm |
| | Legno | 30mm | 25mm |
| | Acciaio | 13mm | 13mm |
| Classe protezione | | □ /II | |
| Peso (Utensile nudo) | | 1.5kg | 1.6kg |

28

** X = 1-999, A-Z, M1-M9 solo per clienti diversi, non ci sono cambiamenti rilevanti sicuri tra questi modelli.

INFORMAZIONI SUL RUMORE

| | WX328 WX328.X WT323 WT323.X | WX317 WX317.X |
|---------------------------------------|------------------------------------|----------------------|
| Pressione sonora ponderata A | L_{PA} : 93.5 dB(A) | L_{PA} : 99dB(A) |
| Potenza sonora ponderata A | L_{WA} : 101.5 dB(A) | L_{WA} : 110dB(A) |
| K_{pA} & K_{WA} | 5dB(A) | |
| Indossare protezione per le orecchie. | | |

INFORMAZIONI SULLA VIBRAZIONE

| | | WX328 WX328.X WT323 WT323.X | WX317 WX317.X |
|--|-----------------------------------|--|---------------------------------|
| I valori totali di vibrazione (somma vettoriale triassiale) sono determinati secondo lo standard EN 62841: | | | |
| Foratura a percussione su cemento | Valore emissione vibrazioni | $a_{hID} = 16.527 \text{ m/s}^2$ | $a_{hID} = 6.435 \text{ m/s}^2$ |
| | Incertezza K= 1.5m/s ² | | |
| Foratura su metallo | Valore emissione vibrazioni | $a_{hD} = 13.624 \text{ m/s}^2$ | $a_{hD} = 4,046 \text{ m/s}^2$ |
| | Incertezza K= 1.5m/s ² | | |

Il valore totale di emissione di vibrazioni dichiarato e il valore di emissioni sonore dichiarati sono stati misurati in base a un metodo di collaudo standard e possono essere utilizzati per il confronto di un utensile con un altro.

Il valore totale di emissione di vibrazioni dichiarato e il valore di emissioni sonore dichiarato possono anche essere utilizzati in una valutazione preliminare dell'esposizione.

 **AVVERTENZA:** le emissioni di vibrazioni e sonore durante l'uso effettivo dell'elettrotensile possono differire dal valore dichiarato in base alle modalità con cui esso viene utilizzato. In particolare quale tipo di pezzo viene lavorato dipende dai seguenti fattori e da altre variazioni sulle modalità di utilizzo dell'elettrotensile:

Come viene usato l'elettrotensile e quali sono i materiali tagliati o forati.

Le condizioni e la buona manutenzione dell'elettrotensile.

L'uso dell'accessorio corretto per il taglio e la sua affilatura, nonché le sue buone condizioni.

La tenuta della presa sulle impugnature e se vengono utilizzati eventuali accessori antivibrazioni e anturumore.

L'adeguatezza dell'utilizzo dell'elettrotensile rispetto a quanto previsto.

Questo elettrotensile potrebbe causare l'insorgenza della sindrome della vibrazione dell'avambraccio se il suo utilizzo non viene gestito correttamente.

 **AVVERTENZA:** per essere precisi, una stima del livello di esposizione nelle attuali condizioni di utilizzo dovrebbe anche tenere conto di tutte le parti del ciclo operativo, come le volte in cui lo strumento viene spento e il tempo in cui viene lasciato girare a vuoto senza realmente fare il suo lavoro. Questo potrebbe ridurre significativamente il livello di esposizione sul periodo di lavoro totale.

Aiuto a minimizzare il rischio di esposizione alle vibrazioni e al rumore.

Usare sempre scalpelli, trapani e lame affilati.

Conservare questo elettrotensile sempre in conformità a queste istruzioni e mantenerlo ben lubrificato (dove appropriato).

Se l'utensile deve essere utilizzato regolarmente, investire in accessori antivibrazioni e antirumore.

Pianific

4. ISTRUZIONI SUL FUNZIONAMENTO

 **Nota:** Leggere scrupolosamente il manuale delle istruzioni prima di usare l'attrezzo.

PEZZO DA LAVORARE SICURO

E' più sicuro tenere il pezzo da lavorare bloccato con dispositivi di bloccaggio che a mano.

USO CONFORME ALLE NORME

La macchina è idonea per l'esecuzione di forature battenti in mattoni, nel calcestruzzo e nel materiale minerale; essa è adatta anche per forare ed avvitare nel legname, nel metallo e nelle materie plastiche.

MONTAGGIO E FUNZIONAMENTO

| AZIONE | FIGURA |
|---|------------------------|
| Avvitamento e rimozione del manico ausiliario  AVVERTENZA: Controllare e ruotare saldamente la maniglia prima dell'uso per evitare incidenti. | Verdere Figura. A1, A2 |
| Installazione del calibro di profondità | Verdere Figura. B |
| Inserimento/Rimozione delle Punte nel Mandrino | Verdere Figura. C1, C2 |
| Collegare il cavo di alimentazione alla presa di corrente | Verdere Figura. D |
| Interruttore di accensione/ spegnimento e pulsante "lock-on" | Verdere Figura. E |
| Controllo rotazione avanti/indietro  Attenzione: Non invertire mai la direzione di rotazione mentre il mandrino è in movimento. Attendere l'arresto! | Verdere Figura. F1, F2 |
| Controllo velocità variabile | Verdere Figura. G |
| Controllo percussione o trapanatura | Verdere Figura. H |

CONSIGLI SUL FUNZIONAMENTO DEL TRAPANO

1. Forare muri e cemento

Portare il selettore foratura/percussione sul simbolo "percussione". Usare sempre punte al tungsteno indurite al carbonio per la foratura di muri e cemento, lavorando ad alta velocità.

2. Forare acciaio

Portare il selettore foratura/percussione sul simbolo

"foratura". Usare sempre punte HSS per forare l'acciaio, lavorando a bassa velocità.

3. Fori pilota

Quando si deve eseguire un foro grande su un materiale molto duro (p.e. acciaio), si consiglia di eseguire prima un foro più piccolo prima di usare una punta molto grande.

4. Forare mattonelle

Portare il selettore foratura/percussione sul simbolo "foratura" per forare la mattonella. Una volta penetrata la mattonella, passare alla posizione "percussione".

5. Raffreddamento del motore

Se l'attrezzo diventa troppo caldo, impostare la velocità al massimo e farlo funzionare a vuoto per 2-3 minuti per raffreddare il motore.

5. MANUTENZIONE

Rimuovere la spina dalla presa di corrente prima di eseguire qualsiasi regolazione, riparazione o manutenzione.

L'attrezzo non richiede lubrificazione o manutenzione aggiuntiva..

All'interno dell'attrezzo non ci sono parti riparabili da parte dell'utente. Non usare mai acqua o detergenti chimici per pulire l'attrezzo. Pulire con un panno asciutto. Immagazzinare sempre gli attrezzi elettrici in luoghi asciutti. Tenere pulite le aperture di ventilazione del motore. Tenere puliti dalla polvere tutti i controlli operativi. La formazione di scintille all'interno delle aperture di ventilazione, è un fenomeno normale che non crea danni all'attrezzo.

Se il cavo d'alimentazione è danneggiato, deve essere sostituito dal produttore, il suo distributore o persona egualmente qualificata per evitare pericoli. Se è necessario sostituire il cavo di alimentazione, tale operazione deve essere effettuata dal produttore o da un suo agente per evitare un pericolo alla sicurezza.

6. RISOLUZIONE GUASTI

1. Se l'apparecchiatura non si avvia, per prima cosa controllare la presa di corrente.
2. Se il trapano non fora correttamente, controllare la punta del trapano, e sostituirla se usurata. Controllare che il trapano sia orientato per il funzionamento normale.
3. Se il guasto non può essere riparato, portare l'utensile a un rivenditore autorizzato per eseguire la riparazione.

7. TUTELA AMBIENTALE



I prodotti elettrici non possono essere gettati tra i rifiuti domestici. L'apparecchio da rottamare deve essere portato al centro di riciclaggio per un corretto trattamento. Controllare con le autorità locali o con il rivenditore per localizzare il centro di riciclaggio più vicino.

8. DICHIARAZIONE DI CONFORMITÀ

Noi,
Positec Germany GmbH
Postfach 32 02 16, 50796 Cologne, Germany

Dichiariamo che l'apparecchio,
Descrizione **WORX Trapano a percussione**
Codice **WX328 WX328.X WT323 WT323.X WX317 WX317.X (300-329- designazione del macchinario rappresentativo del Trapano a percussione)**
Funzione **Noioso fori in vari materiali**

È conforme alle seguenti direttive,
2006/42/EC
2011/65/EU&(EU)2015/863
2014/30/EU

conforme a,
EN 62841-1
EN 62841-2-1
EN IEC 55014-1
EN IEC 55014-2
EN IEC 61000-3-2
EN 61000-3-3
EN IEC 63000

Il responsabile autorizzato alla compilazione della documentazione tecnica,
Nome Marcel Filz
Indirizzo Positec Germany GmbH
Postfach 32 02 16, 50796 Cologne, Germany



2023/04/20
Allen Ding
Vice capo ingegnere, testing e certificazione
Positec Technology (China) Co., Ltd
18, Dongwang Road, Suzhou Industrial
Park, Jianguo 215123, P. R. China

TABLA DE CONTENIDOS

1. SEGURIDAD DEL PRODUCTO
2. LISTA DE COMPONENTES
3. CARACTERÍSTICAS TÉCNICAS
4. INSTRUCCIONES DE FUNCIONAMIENTO
5. MANTENIMIENTO
6. RESOLUCIÓN DE PROBLEMAS
7. PROTECCIÓN AMBIENTAL
8. DECLARACIÓN DE CONFORMIDAD

1. SEGURIDAD DEL PRODUCTO ADVERTENCIAS DE SEGURIDAD GENERALES SOBRE HERRAMIENTAS ELÉCTRICAS



ADVERTENCIA: Lea todas las advertencias de seguridad, instrucciones, ilustraciones y especificaciones que acompañan a esta herramienta eléctrica. Si no se respetan todas las instrucciones que se indican abajo, podría producirse una descarga eléctrica, un incendio o alguien podría resultar herido de gravedad.

Conservar todas las advertencias e instrucciones para futuras consultas.

El término "herramienta eléctrica" en todas las advertencias siguientes corresponde a la herramienta eléctrica con o sin cable.

1) ZONA DE TRABAJO

- Mantener su lugar de trabajo limpio y bien iluminado.** Bancos de trabajo desordenados y lugares oscuros invitan a los accidentes.
- No utilizar herramientas eléctricas en atmósferas explosivas, como por ejemplo en presencia de líquidos inflamables, gases o polvo.** Las herramientas eléctricas crean chispas que pueden encender el polvo o los vapores.
- Mantener alejados a los niños y visitantes mientras opera una herramienta eléctrica.** Las distracciones pueden hacerle perder el control.

2) SEGURIDAD ELÉCTRICA

- Los enchufes de la herramienta eléctrica deben encajar perfectamente en el tomacorriente. Nunca modificar el enchufe de ninguna manera. No utilizar adaptadores con herramientas eléctricas conectadas a tierra.** Los enchufes no modificados y los que encajan perfectamente en el tomacorriente reducirán el riesgo de descarga eléctrica.
- Evitar el contacto del cuerpo con superficies conectadas a tierra tales como caños, radiadores, cocinas y heladeras.** Existe un riesgo

creciente de descarga eléctrica si su cuerpo queda conectado a tierra.

- No exponer las herramientas eléctricas a la lluvia y no guardar en lugares húmedos.** El agua que penetra en ellas aumentará el riesgo de una descarga eléctrica.
- No abusar del cable. Nunca utilizar el cable para transportar, tirar o desenchufar la herramienta eléctrica. Mantener el cable alejado del calor, del aceite, de bordes agudos o piezas móviles.** Los cables dañados o enredados aumentan el riesgo de descarga eléctrica.
- Cuando utilice su herramienta eléctrica al aire libre, emplear un prolongador apto para uso en exteriores.** El empleo de cables para uso al aire libre reduce el riesgo de descarga eléctrica.
- Si es necesario utilizar la herramienta motorizada en un lugar muy húmedo, utilice una fuente de alimentación con dispositivo de corriente residual (RCD).** El uso de un RCD reduce el riesgo de descarga eléctrica.

3) SEGURIDAD PERSONAL

- Mantenerse alerta, poner atención en lo que está haciendo y utilice el sentido común mientras opera una herramienta eléctrica. No emplear la herramienta cuando se encuentre cansado o bajo la influencia de drogas, alcohol o medicación.** Un momento de falta de atención durante el manejo de herramientas eléctricas puede dar lugar a daños corporales serios.
- Utilizar equipo de seguridad. Usar siempre protección ocular.** Equipo de seguridad como máscaras contra el polvo, zapatos antideslizantes de seguridad, sombrero o protección auditiva para condiciones apropiadas reducirá daños corporales.
- Evite el arranque accidental. Asegúrese de que el interruptor se encuentra desactivado antes de enchufar la máquina o colocar la batería, al tomar la herramienta o transportarla.** Transportar herramientas con el dedo en el interruptor o enchufar la herramienta cuando el interruptor está encendido invitan a los accidentes.
- Retire llaves de ajuste o llaves inglesas antes de poner la herramienta en funcionamiento.** Una llave que queda unida a una pieza móvil de la herramienta puede originar daños corporales.
- No extralimitarse. Mantenerse firme y con buen equilibrio en todo momento.** Esto permite un mejor control de la herramienta en situaciones inesperadas.
- Vestirse apropiadamente. No usar ropa suelta ni alhajas. Mantenga el pelo, la ropa y los guantes alejados de las piezas en movimiento.** La ropa suelta, las alhajas o el cabello largo pueden ser atrapados por las piezas móviles.
- Si se proporcionan dispositivos para la**

extracción y recolección de polvo, asegurarse de que estos estén conectados y utilizados correctamente. El uso de estos dispositivos puede reducir peligros relacionados con el polvo.

- h) No permita que el hecho de estar familiarizado con el uso de herramientas le haga volverse descuidado o ignorar las normas de seguridad.** La falta de atención puede provocar heridas graves en una fracción de segundo.

4) MANTENIMIENTO de la HERRAMIENTA MOTORIZADA

- a) No forzar la herramienta eléctrica. Utilizar la herramienta eléctrica correcta para su aplicación.** La herramienta eléctrica correcta hará el trabajo mejor y más seguro a la velocidad para la cual fue diseñada.
- b) No utilizar la herramienta eléctrica si el interruptor no la enciende o apaga.** Cualquier herramienta eléctrica que no pueda ser controlada con el interruptor es peligrosa y debe ser reparada.
- c) Desconecte la clavija de la fuente de alimentación o extraiga la batería (si es desmontable) de la herramienta eléctrica antes de realizar cualquier ajuste, cambiar los accesorios o guardar la herramienta.** Tales medidas de seguridad preventivas reducen el riesgo de arranque accidental de la herramienta.
- d) Mantener las herramientas eléctricas que no usa fuera del alcance de los niños y no permita que personas no familiarizadas con la herramienta o con estas instrucciones maneje la herramienta eléctrica.** Las herramientas eléctricas son peligrosas en manos de usuarios inexpertos.
- e) Realice un mantenimiento adecuado de las herramientas eléctricas y sus accesorios. Comprobar si hay desalineamiento o atascamiento de piezas móviles, rotura de piezas en general y cualquier otra condición que pueda afectar la operación normal de la herramienta. Si se verifican daños, recurra a un servicio calificado antes de volver a usar la herramienta.** Las herramientas mal mantenidas causan muchos accidentes.
- f) Mantener las piezas de corte limpias y afiladas.** Puesto que son menos probables de atascarse y más fáciles de controlar.
- g) Utilizar la herramienta eléctrica, accesorios y brocas etc., de acuerdo con estas instrucciones y de la manera prevista para el tipo particular de herramienta eléctrica, teniendo en cuenta las condiciones de trabajo y el trabajo a ser realizado.** El uso de la herramienta eléctrica para otras operaciones distintas de lo previsto podría dar lugar a una situación peligrosa.
- h) Mantenga las empuñaduras y las superficies de agarre secas, limpias y sin aceite ni grasa.** Una empuñadura o una superficie de agarre

resbaladiza dificultan la correcta manipulación y el control de la herramienta en situaciones imprevistas.

5) Reparación

- a) Permitir que el mantenimiento de su herramienta eléctrica sea efectuado por una persona calificada usando solamente piezas de recambio idénticas.** Esto es primordial para mantener la seguridad de la herramienta eléctrica.

CONSIGNAS DE SEGURIDAD ESPECÍFICAS











1) Instrucciones de seguridad para todas las operaciones.

- a) Utilizar protectores auditivos al perforar agujeros.** El ruido de contacto puede causar pérdida de audición.
- b) Utilice las asas auxiliares suministradas con la herramienta.** La pérdida de control puede causar lesiones personales.
- c) Sujete la herramienta eléctrica a través de la superficie de sujeción aislante cuando realice un accesorio de corte o sujetador que pueda entrar en contacto con el cable oculto o su propio cable.** Cortar el accesorio o el sujetador al cable "activo" puede "activo" las partes metálicas expuestas de la herramienta eléctrica y puede causar una descarga eléctrica al operador.

2) Instrucciones de seguridad cuando se utilizan brocas largas

- a) Nunca opere a una velocidad superior a la velocidad nominal máxima del taladro. A velocidades más altas, si se permite que gire libremente sin tocar la pieza de trabajo, la broca puede doblarse y provocar lesiones personales.**
- b) Siempre comience a perforar a baja velocidad con la punta del taladro en contacto con la pieza de trabajo. A velocidades más altas, si se permite que gire libremente sin tocar la pieza de trabajo, la broca puede doblarse y provocar lesiones personales.**
- c) Aplique presión solo cuando esté directamente alineado con la broca, no aplique presión excesiva. La broca se doblará y causará daños o pérdida de control, resultando en lesiones personales.**

SÍMBOLOS

| | |
|--|---|
|  | Para reducir el riesgo de lesión, lea el manual de instrucciones |
|  | Doble aislamiento |
|  | Utilice protección auditiva |
|  | Utilizar protección ocular |
|  | Utilizar una máscara antipolvo |
|  | Los residuos de aparatos eléctricos y electrónicos no deben depositarse en la basura doméstica. Se deben reciclar en las instalaciones especializadas. Consulte a las autoridades locales o el establecimiento para saber cómo reciclar estos productos |
|  | Antes de empezar una intervención en la propia máquina, desenchufe la clavija de red de la toma de corriente |
|  | Utilizar guantes de protección |
|  | Taladrar con percutor |
|  | Taladrar |
|  | Madera |

| | |
|---|----------------|
|  | Metal |
|  | Plástico |
|  | Cemento |
|  | Mampostería |
|  | Alta velocidad |
|  | Baja velocidad |

2. LISTA DE COMPONENTES

| | |
|----|---|
| 1. | MANDRIL METÁLICO |
| 2. | SELECTOR DE FUNCIÓN |
| 3. | BOTÓN REVERSIBLE |
| 4. | DIAL DE PRESELECCIÓN DE VELOCIDAD |
| 5. | INTERRUPTOR DE ENCENDIDO / APAGADO |
| 6. | BOTÓN DE BLOQUEO DEL INTERRUPTOR |
| 7. | EMPUÑADURA AUXILIAR |
| 8. | TOPE DE PROFUNDIDAD |

Los accesorios ilustrados o descritos pueden no corresponder al material suministrado de serie con el aparato.

3. CARACTERÍSTICAS TÉCNICAS

Modelo WX328 WX328.X WT323 WT323.X WX317 WX317.X (300-329- denominaciones de maquinaria, representantes de Taladro de percusión)

| | | WX328 WX328.X WT323 WT323.X** | WX317 WX317.X** |
|----------------------------|-------------|--|------------------------|
| Tensión nominal | | 230-240V~50Hz | |
| Potencia nominal | | 810W | 600 W |
| Velocidad nominal en vacío | | 3000r/min | |
| Tasa de impacto | | 48000bpm | |
| Capacidad portabrocas | | 13mm | |
| Capacidad de taladrado | Mampostería | 13mm | 13mm |
| | Madera | 30mm | 25mm |
| | Acero | 13mm | 13mm |
| Clase de protección | | □/II | |
| Peso (sin batería) | | 1.5kg | 1.6kg |

** X = 1-999, A-Z, M1-M9 solo se utilizan para diferentes clientes, no hay cambios relevantes seguros entre estos modelos.

INFORMACIÓN SOBRE EL RUIDO

| | WX328 WX328.X WT323 WT323.X | WX317 WX317.X |
|---|------------------------------------|----------------------|
| Nivel de presión acústica de ponderación | L_{pA} : 93.5 dB(A) | L_{pA} : 99 dB(A) |
| Nivel de potencia acústica de ponderación | L_{wA} : 101.5 dB(A) | L_{wA} : 110 dB(A) |
| K_{pA} & K_{wA} | 5 dB(A) | |
| Utilice protección auditiva. | | |

INFORMACIÓN DE VIBRACIÓN

| | | WX328 WX328.X WT323 WT323.X | WX317 WX317.X |
|---|----------------------------------|------------------------------------|---------------------------------|
| Los valores totales de vibración se determinan según la norma EN 62841: | | | |
| Taladrado de impacto en hormigón | Valor de emisión de vibración | $a_{hID} = 16.527 \text{ m/s}^2$ | $a_{hID} = 6.435 \text{ m/s}^2$ |
| | Incertidumbre $K = \text{m/s}^2$ | | |
| Taladrado en metal | Valor de emisión de vibración | $a_{hD} = 13.624 \text{ m/s}^2$ | $a_{hD} = 4,046 \text{ m/s}^2$ |
| | Incertidumbre $K = \text{m/s}^2$ | | |

El valor total de vibraciones declarado y el valor de emisiones acústicas declarado se han medido de conformidad con un método de prueba estándar y pueden utilizarse para realizar comparaciones entre her-

ramientas.

El valor total de vibraciones declarado y el valor de emisiones acústicas declarado también pueden utilizarse en una evaluación preliminar de la exposición.

 **ADVERTENCIA:** Las vibraciones y las emisiones acústicas que se producen durante el uso de la herramienta eléctrica pueden variar respecto a los valores declarados en función de cómo se utilice la herramienta, especialmente dependiendo del tipo de pieza de trabajo que se procese y de otras formas de usar la herramienta: Cómo se utiliza la herramienta y se cortan o perforan los materiales.

Si la herramienta se encuentra en buenas condiciones de mantenimiento.

Si se utiliza el accesorio correcto para la herramienta y se garantiza que está afilado y en buenas condiciones.

La firmeza de sujeción de las empuñaduras, y el uso de accesorios para reducir las vibraciones y el ruido.

Y si la herramienta se utiliza según su diseño y estas instrucciones.

Esta herramienta podría causar síndrome de vibración del brazo y la mano si no se utiliza correctamente.

 **ADVERTENCIA:** Para conseguir una mayor precisión, debe tenerse en cuenta una estimación del nivel de exposición en condiciones reales de todas las partes del ciclo de uso, como los tiempos durante los que la herramienta está apagado o cuando está en funcionamiento pero no está realizando ningún trabajo. Ello podría reducir notablemente el nivel de exposición sobre el periodo de carga total.

Minimización del riesgo de exposición a las vibraciones y el ruido.

Utilice SIEMPRE cinceles, brocas y cuchillas afiladas.

Mantenga esta herramienta de acuerdo con estas instrucciones y bien lubricada (si es necesario).

Si la herramienta se va a utilizar de forma habitual, se recomienda adquirir accesorios para reducir las vibraciones y el ruido.

Planifique su programa de trabajo para distribuir el uso de la herramienta a lo largo de varios días.

4. INSTRUCCIONES DE FUNCIONAMIENTO

 **Nota:** Antes de usar la herramienta lea el manual de instrucciones detenidamente.

PIEZA DE TRABAJO SEGURA



Una pieza de trabajo sujeta con dispositivos de

sujeción se mantiene más segura que con la mano.

USO INDICADO

El aparato ha sido diseñado para taladrar con percusión en ladrillo, hormigón y piedra, así como para taladrar madera, metal y material sintético.

MONTAJE Y FUNCIONAMIENTO

| ACCIÓN | FIGURA |
|--|-----------------|
| Fijar y soltar el mango auxiliar  ADVERTENCIA: Para evitar un accidente, siempre compruebe y gire fuertemente el asa antes de usar el producto. | Ver Fig. A1, A2 |
| Instalación del metro de profundidad | Ver Fig. B |
| Insertar/retirar las puntas del portabrocas | Ver Fig. C1, C2 |
| Conectar la alimentación eléctrica | Ver Fig. D |
| Interruptor de encendido/apagado y botón de bloqueo | Ver Fig. E |
| Control de giro adelante/atrás  ¡Advertencia: ¡Nunca cambie la dirección de rotación cuando el portabrocas está girando; espere hasta que se haya detenido! | Ver Fig. F1, F2 |
| Control de velocidad variable | Ver Fig. G |
| Palanca selectora de percusión | Ver Fig. H |

CONSEJOS DE TRABAJO PARA SU TALADRO

1. Perforación sobre tabiques y hormigón

Coloque el selector de percusión en la posición taladrar con percusión. Utilice siempre brocas de Carburo de Tungsteno para perforar tabiques y hormigón a alta velocidad.

2. Taladrar acero

Coloque el selector de percusión en la posición del taladrar sin percusión. Utilice siempre brocas de HSS para perforar acero a baja velocidad.

3. Taladros de gran diámetro

Para realizar un taladro de gran diámetro en un material duro (como el acero), le recomendamos que

realice taladros previos de menor diámetro antes de utilizar una broca más grande.

4. Perforar baldosas

Coloque el selector de percusión en la posición de taladrar sin percusión para perforar la baldosa. Una vez traspasada la capa cerámica de la baldosa, cambie a la posición taladrar con percusión.

5. Enfríe el motor

Si su herramienta eléctrica se recalienta demasiado, lleve la velocidad al máximo y accione sin carga durante 2 o 3 minutos para enfriar el motor.

5. MANTENIMIENTO

Retire el enchufe de la toma de corriente antes de efectuar cualquier ajuste, reparación o mantenimiento.

Su herramienta eléctrica no requiere de lubricación ni mantenimiento adicional.

No posee piezas en su interior que deban ser reparadas por el usuario. Nunca emplee agua o productos químicos para limpiar su herramienta. Use simplemente un paño seco. Guarde siempre su herramienta en un lugar seco. Mantenga limpias las ranuras de ventilación del motor. Mantenga todos los controles de funcionamiento libres de polvo. La observación de chispas que destellan bajo las ranuras de ventilación indica un funcionamiento normal que no dañará su herramienta.

Si el cable de alimentación está dañado deberá ser reemplazado por el fabricante, su agente de servicio o por alguna persona cualificada para evitar riesgos. Si fuera necesario sustituir el cable de alimentación, encárguelo al fabricante o a su representante para evitar que se ponga en riesgo la seguridad.

6. RESOLUCIÓN DE PROBLEMAS

1. Si la herramienta no funciona, compruebe la toma eléctrica en primer lugar.
2. Si el taladro no taladra correctamente, compruebe que la broca se encuentre en buenas condiciones, y reemplácela si está gastada. Compruebe que la broca está girando en dirección correcta.
3. Si no es posible solucionar cualquier anomalía en su minitaladro, encargue su revisión a un distribuidor autorizado para su reparación.

7. PROTECCIÓN AMBIENTAL



Los residuos de aparatos eléctricos y electrónicos no deben depositarse en la basura doméstica. Se deben reciclar en las instalaciones especializadas. Consulte a las autoridades locales o el establecimiento para saber

cómo reciclar estos productos.

8. DECLARACIÓN DE CONFORMIDAD

Los que reciben,
Positec Germany GmbH
Postfach 32 02 16, 50796 Cologne, Germany

Declaran que el producto,
Descripción **WORX Taladro de percusión**
Modelo **WX328 WX328.X WT323 WT323.X WX317 WX317.X (300-329- enominaciones de maquinaria, representantes de Taladro de percusión)**
Funciones **De perforación en diversos materiales**

Cumple con las siguientes Directivas,
2006/42/EC
2011/65/EU&(EU)2015/863
2014/30/EU

Cumple las normativas
EN 62841-1
EN 62841-2-1
EN IEC 55014-1
EN IEC 55014-2
EN IEC 61000-3-2
EN 61000-3-3
EN IEC 63000

La persona autorizada para componer el archivo técnico,
Nombre Marcel Filz
Dirección Positec Germany GmbH
Postfach 32 02 16, 50796 Cologne, Germany



2023/04/20
Allen Ding
Ingeniero Jefe Adjunto, Pruebas y Certificación
Positec Technology (China) Co., Ltd
18, Dongwang Road, Suzhou Industrial
Park, Jianguo 215123, P. R. China

ÍNDICE

1. SEGURANÇA DO PRODUTO
2. LISTA DE COMPONENTES
3. DADOS TÉCNICOS
4. FUNCIONAMENTO
5. MANUTENÇÃO
6. RESOLUÇÃO DE PROBLEMAS
7. PROTECÇÃO AMBIENTAL
8. DECLARAÇÃO DE CONFORMIDADE

1 SEGURANÇA DO PRODUTO

AVISOS GERAIS DE SEGURANÇA DE FERRAMENTAS ELÉCTRICAS



AVISO Leia todos os avisos de segurança, instruções, ilustrações e especificações

fornecidos com esta ferramenta eléctrica. Caso não siga todas as instruções listadas de seguida poderá resultar e choque eléctrico, incêndio e/ou lesões graves.

Guarde estas instruções para referência futura.

Os termos "ferramenta eléctrica" utilizados em todos os avisos constantes destas instruções referem-se à sua ferramenta eléctrica accionada por bateria (sem cabo de alimentação).

1) LOCAL DE TRABALHO

- Mantenha o local de trabalho limpo e bem arrumado.** Áreas com pouca iluminação e desordenadas podem provocar acidentes.
- Não utilize o aparelho em locais onde existam líquidos, gases ou poeiras inflamáveis e onde exista o risco de explosão.** As ferramentas eléctricas produzem faíscas que podem inflamar poeiras ou gases.
- Mantenha as pessoas e particularmente as crianças afastadas da ferramenta eléctrica durante o seu funcionamento.** Qualquer distração pode fazê-lo perder o controlo do berbequim.

2) SEGURANÇA ELÉCTRICA

- A ficha do berbequim deve encaixar bem na tomada de alimentação. Nunca modifique fichas, seja de que maneira for. Não utilize nenhuma ficha de adaptação com ferramentas eléctricas que tenham ligação à terra.** Fichas não modificadas e tomadas de corrente adequadas reduzem o risco de choque eléctrico.
- Evite o contacto do corpo com superfícies ligadas à terra como tubos, aquecedores, fogões e frigoríficos.** Existe um aumento do risco de

choque eléctrico se o seu corpo estiver em contacto com a terra ou a massa.

- Não exponha este equipamento à chuva ou humidade. A infiltração de água num aparelho eléctrico aumenta o risco de choque eléctrico.**
- Não maltrate o cabo de alimentação. Nunca utilize o cabo para transportar, puxar ou desligar o aparelho da tomada de corrente. Mantenha o cabo afastado de fontes de calor, óleos, arestas afiadas ou peças em movimento.** Cabos danificados ou enredados aumentam o risco de choque eléctrico.
- Quando trabalhar com uma ferramenta eléctrica ao ar livre, use um cabo de extensão adequado para utilização no exterior.** A utilização de um cabo adequado para uso exterior reduz o risco de choque eléctrico.
- Se não puder evitar a utilização de uma ferramenta eléctrica num local húmido, utilize uma fonte de alimentação protegida contra corrente residual.** A utilização de um dispositivo com protecção contra corrente residual reduz o risco de choque eléctrico.

3) SEGURANÇA DE PESSOAS

- Esteja atento, observe o que está a fazer e seja prudente sempre que trabalhar com uma ferramenta eléctrica. Não utilize nunca uma ferramenta eléctrica quando estiver cansado ou sob a influência de drogas, álcool ou medicamentos.** Um momento de desatenção quando se utiliza uma ferramenta eléctrica pode causar lesões graves.
- Utilize equipamentos de segurança. Use sempre óculos de protecção.** Equipamentos de segurança, tais como máscaras protectoras, sapatos de sola antiderrapante, capacetes ou protecções auriculares devidamente utilizados reduzem o risco de lesões.
- Evite o arranque accidental da ferramenta. Certifique-se de que o comutador de alimentação está desligado antes de ligar a ferramenta à fonte de alimentação e/ou à bateria, antes de pegar nela ou antes de a transportar.** Se mantiver o dedo no interruptor ou accionar o aparelho enquanto este estiver ligado podem ocorrer acidentes.
- Remova quaisquer chaves de ajuste ou de porcas antes de ligar a ferramenta eléctrica.** Chaves de porcas ou de ajuste fixadas a peças móveis do berbequim podem causar lesões.
- Não exceda as suas próprias capacidades.** Mantenha sempre o corpo em posição firme e de equilíbrio, o que lhe permite controlar melhor a ferramenta eléctrica em situações imprevistas.
- Use roupa apropriada. Não use vestuário solto ou artigos de joalheria. Mantenha o cabelo e as roupas e luvas afastados das peças móveis.** Roupas soltas, artigos de joalheria ou cabelos

compridos podem ser agarrados por peças em movimento.

- g) **Se forem fornecidos dispositivos para a montagem de unidades de extracção ou recolha de resíduos, Assegure-se de que são montados e utilizados adequadamente.** A utilização destes dispositivos pode reduzir os perigos relacionados com a presença de resíduos.
- h) **Não permita que a familiaridade obtida do uso frequente de ferramentas o tornem complacente o o faça ignorar os princípios de segurança da ferramenta.** Uma ação descuidada pode causar lesões graves numa fração de segundo.

4) UTILIZAÇÃO E MANUTENÇÃO DA FERRAMENTA ELÉCTRICA

- a) **Não force a ferramenta. Utilize a ferramenta eléctrica apropriada para cada aplicação.** A utilização da ferramenta eléctrica apropriada executa o trabalho de forma melhor e mais segura, à velocidade para a qual foi concebida.
- b) **Não utilize esta ferramenta se o interruptor estiver deficiente, não ligado ou desligando. Qualquer ferramenta eléctrica que não possa ser controlada pelo interruptor é perigosa e deve ser reparada.**
- c) **Desligue a ficha da tomada eléctrica e/ou remova o conjunto de pilhas, caso seja possível removê-lo, da ferramenta eléctrica antes de realizar quaisquer ajustes, substituir acessórios ou armazenar ferramentas eléctricas.** Estas medidas de segurança preventivas reduzem o risco de activação acidental da ferramenta.
- d) **Quando não estiver a usar a ferramenta eléctrica, guarde-a fora do alcance das crianças e não deixe que esta seja utilizada por pessoas que não a conheçam, nem tenham lido as instruções.** As ferramentas eléctricas são perigosas nas mãos de utilizadores inexperientes.
- e) **Realize a manutenção de ferramentas eléctricas e acessórios. Verifique quaisquer desalinhamentos, encaixes de peças móveis, quebras e outras condições que possam afectar o funcionamento. Se esta ferramenta estiver avariada, mande-a reparar antes a utilizar.** Muitos acidentes são causados pela manutenção deficiente de ferramentas eléctricas.
- f) **Mantenha as ferramentas de corte limpas e afiadas.** As ferramentas de corte com manutenção adequada e arestas de corte afiadas têm menos probabilidades bloquear e são mais fáceis de controlar.
- g) **Utilize a ferramenta eléctrica, acessórios, brocas, etc. em conformidade com estas instruções e da forma prevista para este tipo específico de ferramenta, tendo em conta as condições presentes e o trabalho a executar.** A utilização de ferramentas eléctricas para aplicações diferentes daquelas a que se destinam

pode levar a situações de perigo.

- h) **Mantenha as pegas e as superfícies de aderência secas, limpas e sem óleo e massa lubrificante.** As pegas e superfícies de aderência escorregadias não permitem o manuseamento e controlo seguros da ferramenta em situações inesperadas.











5) ASSISTÊNCIA TÉCNICA







- a) **A sua ferramenta eléctrica só deve ser reparada por um técnico de assistência qualificado e devem ser apenas utilizadas peças de substituição genuínas, mantendo assim a segurança da ferramenta.**

PONTOS DE SEGURANÇA ADICIONAL PARA O SEU BERBEQUIM

- 1) **Instruções de segurança para todas as operações**
 - a) **Use os protectores de ouvidos quando usa berbequins de impacto.** A exposição ao barulho pode causar perda de audição.
 - b) **Use as pegas auxiliares fornecidas com a ferramenta.** A perda de controlo pode causar danos pessoais.
 - c) **Segure a ferramenta agarrando as superfícies isoladas ao executar uma operação onde a ferramenta cortante pode entrar em contacto com fios eléctricos escondidos ou com o seu próprio cabo eléctrico.** O contacto com um fio com corrente fará com que as peças de metal expostas da ferramenta fiquem com corrente e dêem choque ao operador.
- 2) **Instruções de segurança ao usar brocas longas**
 - a) **Nunca opere em velocidade mais alta que a taxa máxima de velocidade da broca. Em velocidades mais altas, a broca pode dobrar se for permitida girar livremente sem entrar em contacto com a peça de trabalho, resultando em ferimentos pessoais.**
 - b) **Sempre comece a perfurar em baixa velocidade e com a ponta da broca em contacto com a peça de trabalho. Em velocidades mais altas, a broca pode dobrar se for permitida girar livremente sem entrar em contacto com a peça de trabalho, resultando em ferimentos pessoais.**
 - c) **Aplique pressão apenas em linha direta com a ponta e não aplique pressão excessiva. As brocas podem dobrar, causando quebra ou perda de controle, resultando em ferimentos pessoais.**

SÍMBOLOS

| | |
|--|---|
|  | Para reduzir o risco de ferimentos o utilizador deve ler o manual de instruções |
|  | Duplo isolamento |
|  | Usar protecção para os ouvidos |
|  | Usar protecção ocular |
|  | Usar máscara contra o pó |
|  | Os equipamentos eléctricos não devem ser depositados com o lixo doméstico. Se existirem instalações adequadas deve reciclá-los. Consulte a sua autoridade local para tratamento de lixos ou fornecedor para obter aconselhamento sobre reciclagem |
|  | Antes de realizar qualquer trabalho na própria máquina, retire a ficha de alimentação da tomada |
|  | Usar luvas de protecção |
|  | Perfuração com martelo |
|  | Perfuração |
|  | Madeira |

| | |
|---|------------------|
|  | Metal |
|  | Plástico |
|  | Cimento |
|  | Alvenaria |
|  | Alta velocidade |
|  | Baixa velocidade |

2. LISTA DE COMPONENTES

| | |
|----|--|
| 1. | MANDRIL METÁLICO |
| 2. | SELETOR DE FUNÇÃO |
| 3. | ROTAÇÃO PARA DIANTE E REVERSA |
| 4. | CONTROLO DE VELOCIDADE VARIÁVEL |
| 5. | INTERRUPTOR ON/OFF |
| 6. | BOTÃO DE FIXAÇÃO DO INTERRUPTOR |
| 7. | MANIVELA AUXILIAR |
| 8. | LIMITADOR DA ESPESSURA |

Acessórios ilustrados ou descritos não estão totalmente abrangidos no fornecimento.

3. DADOS TÉCNICOS

Tipo WX328 WX328.X WT323 WT323.X WX317 WX317.X(300-329- designação de aparelho mecânico, representativo de Berbequim com percussão)

| | | WX328 WX328.X WT323 WT323.X** | WX317 WX317.X** |
|----------------------------------|-----------|--|------------------------|
| Tensão nominal | | 230-240V~50Hz | |
| Potência nominal | | 810W | 600 W |
| Velocidade nominal em vazio | | 3000r/min | |
| Taxa de Impacto avaliada | | 48000bpm | |
| Capacidade de mandril | | 13mm | |
| Capacidade de perfuração | Alvenaria | 13mm | 13mm |
| | Madeira | 30mm | 25mm |
| | Aço | 13mm | 13mm |
| Classe de protecção | | □ /II | |
| Peso de máquina (Ferramenta nua) | | 1.5kg | 1.6kg |

** X = 1-999, A-Z, M1-M9, são utilizados apenas para clientes diferentes, não há alterações relevantes seguras entre esses modelos.

DADOS SOBRE RUÍDOS

| | WX328 WX328.X WT323 WT323.X | WX317 WX317.X |
|---------------------------------|------------------------------------|----------------------|
| Pressão de som avaliada | L_{pA} : 93.5 dB(A) | L_{pA} : 99dB(A) |
| Potência de som avaliada | L_{WA} : 101.5 dB(A) | L_{WA} : 110dB(A) |
| K_{pA} & K_{WA} | 5 dB(A) | |
| Usar protecção para os ouvidos. | | |

INFORMAÇÃO DE VIBRAÇÃO

| | | WX328 WX328.X WT323 WT323.X | WX317 WX317.X |
|--|--------------------------------------|--|---------------------------------|
| Os valores totais de vibração são determinados de acordo com a normativa EN 62841: | | | |
| Furar cimento com berbequim de percursão | Valor da emissão da vibração | $a_{hID} = 16.527 \text{ m/s}^2$ | $a_{hID} = 6.435 \text{ m/s}^2$ |
| | Instabilidade K= 1.5m/s ² | | |
| Furar metal | Valor da emissão da vibração | $a_{hD} = 13.624 \text{ m/s}^2$ | $a_{hD} = 4,046 \text{ m/s}^2$ |
| | Instabilidade K= 1.5m/s ² | | |

O valor total de vibração declarado e o valor de emissão de ruído declarado foram medidos de acordo com um método de teste normalizado e poderão ser utilizados para comparar ferramentas entre si.

O valor total de vibração declarado e o valor de emissão de ruído declarado também poderão ser utilizados numa avaliação preliminar da exposição.



AVISO: a vibração e as emissões de ruído durante o uso efetivo da ferramenta elétrica podem diferir do valor declarado, em função das formas como a ferramenta é utilizada, especialmente no que se refere ao tipo de peça de trabalho que é processada em função dos seguintes exemplos e de outras variações sobre como a ferramenta é utilizada:
O modo como a ferramenta é utilizada, os materiais a cortar ou perfurar.
A ferramenta estar em boas condições e bem conservada.

A utilização do acessório correcto para a ferramenta e a garantia de que está afiado e em boas condições.
A tensão de aderência nas pegas e se são utilizados acessórios anti-vibração e ruído.

Se a ferramenta é utilizada para o objectivo para a qual foi concebida e segundo as instruções.

Esta ferramenta pode causar síndrome de vibração mão-braço, se não for adequadamente utilizada.



AVISO: Para ser preciso, uma estimativa do nível de exposição nas condições actuais de utilização deve ter em conta todas as partes do ciclo de operação, como os tempos em que a ferramenta está desligada e quando está em funcionamento, mas inactiva, ou seja, não realizando o seu trabalho. Isto poderá reduzir significativamente o nível de exposição durante o período total de trabalho.

Ajudar a minimizar a sua vibração e risco de exposição ao ruído.
Utilize SEMPRE formões, brocas e lâminas afiadas.

Mantenha esta ferramenta de acordo com as instruções e bem lubrificada (quando aplicável).
Se a ferramenta tiver de ser utilizada regularmente, invista em acessórios anti-vibração e anti-ruído.

Planeie o seu horário de trabalho de forma a distribuir a utilização de ferramentas de alta vibração ao longo de vários dias.
Planeie o seu horário de trabalho de forma a distribuir a utilização de ferramentas de alta vibração ao longo de vários dias.

4. FUNCIONAMENTO



NOTA: Antes de utilizar a ferramenta, leia atentamente o livro de instruções.



PEÇA DE TRABALHO SEGURA

Uma peça de trabalho presa com dispositivos de fixação é mantida mais segura do que à mão.

UTILIZAÇÃO CONFORME AS DISPOSIÇÕES

O aparelho é destinado para furar com percussão em tijolos, betão e pedra, assim como furar em madeira, metal e plástico.

MONTAGEM E FUNCIONAMENTO

| AÇÃO | FIGURA |
|--|-----------------|
| Fixação e desbloqueio do punho auxiliar  AVISO! Verifique e rode sempre o punho firmemente antes de utilizar para evitar qualquer acidente. | Ver Fig. A1, A2 |
| Instalação da régua | Ver Fig. B |
| Inserção/remoção de brocas no mandril | Ver Fig. C1, C2 |
| Ligar à corrente elétrica | Ver Fig. D |
| Interruptor On/Off e botão de bloqueio | Ver Fig. E |
| Controlo de rotação de avanço/ recúo  Atenção: Nunca inverta o sentido de rotação quando o mandril estiver em movimento. Aguarde até que tenha parado! | Ver Fig. F1, F2 |
| Controlo de velocidade variável | Ver Fig. G |
| Controlo de selecção berbequim ou martelo | Ver Fig. H |

SUGESTÕES DE TRABALHO PARA A SUA BROCA

1. Para furar alvenaria e betão

Desloque o selector de função do berbequim para a posição assinalada com o símbolo de um martelo. As brocas de carboneto de tungsténio devem ser sempre utilizadas para perfuração a alta velocidade de alvenaria, de betão, etc.

2. Para furar aço

Desloque o selector de função do berbequim para a posição assinalada com o símbolo de uma broca. As brocas HSS devem ser sempre utilizadas para perfurar aço a uma velocidade inferior.

3. Furos de guiamento

Para abrir um buraco de grandes dimensões em material duro (i.e. aço), recomendamos-lhe que comece por fazer um pequeno furo de guiamento antes de passar para

uma broca maior.

4. Para furar azulejo

Desloque o selector de função do berbequim para a posição assinalada com o símbolo de uma broca para poder perfurar o azulejo. Após penetração da broca no azulejo, desloque o selector de função para a posição assinalada com o símbolo de um martelo.

5. Deixe o motor arrefecer

Se a sua ferramenta eléctrica se tornar demasiado quente, acerte a velocidade para o máximo e faça-a trabalhar sem carga durante 2-3 minutos para arrefecer o motor.

5. MANUTENÇÃO

Retire o cabo de alimentação da tomada antes de efectuar quaisquer ajustamentos, reparações ou manutenção.

A sua ferramenta não requer qualquer lubrificação ou manutenção adicional.

A ferramenta não têm peças susceptíveis de ser substituídas pelo utilizador. Nunca utilize água ou produtos químicos para limpar a sua ferramenta. Limpe-a com um pano macio. Guarde sempre a sua ferramenta num local seco. Mantenha as ranhuras de ventilação do motor devidamente limpas. Mantenha todos os controlos operacionais livres de pó. Se observar a ocorrência de faíscas nas ranhuras de ventilação, isso é normal e não danificará a sua ferramenta.

Se o cabo de alimentação estiver danificado, este deve ser substituído pelo fabricante, seu agente autorizado ou pessoal técnico qualificado para evitar qualquer situação de perigo.

Se for necessária a substituição do cabo de alimentação, esta tem de ser realizada pelo fabricante ou pelo seu agente de modo a evitar um risco para a segurança.

6. RESOLUÇÃO DE PROBLEMAS

1. Se a ferramenta não ligar, comece por verificar a ligação da ficha à tomada eléctrica.
2. Se a broca não furar, verifique se esta está gasta e substitua-a se for esse o caso. Para uma utilização normal, certifique-se de que o berbequim está definido para a rotação para a frente.
3. Se não for possível resolver o problema, leve o aparelho a um revendedor autorizado para reparação.

7. PROTECÇÃO AMBIENTAL



Os equipamentos eléctricos não devem ser depositados com o lixo doméstico. Se existirem instalações adequadas deve reciclá-los. Consulte a sua autoridade local para tratamento de lixos ou fornecedor para obter aconselhamento sobre reciclagem.

8. DECLARAÇÃO DE CONFORMIDADE

Nós,
Positec Germany GmbH
Postfach 32 02 16, 50796 Cologne, Germany

Declaramos que o produto
Descrição **WORX Berbequim com percussão**
Tipo **WX328 WX328.X WT323 WT323.X WX317 WX317.X (300-329-**
designação de aparelho mecânico, representativo de Berbequim com percussão)
Função **Perfuração de materiais diversos**

Cumpre as seguintes Directivas,
2006/42/EC
2011/65/EU&(EU)2015/863
2014/30/EU

Normas em conformidade com
EN 62841-1
EN 62841-2-1
EN IEC 55014-1
EN IEC 55014-2
EN IEC 61000-3-2
EN 61000-3-3
EN IEC 63000

Pessoa autorizada a compilar o ficheiro técnico,
Nome Marcel Filz
Endereço Positec Germany GmbH
Postfach 32 02 16, 50796 Cologne, Germany

2023/04/20

Allen Ding

Engenheiro-chefe adjunto, Teste e Certificação
Positec Technology (China) Co., Ltd
18, Dongwang Road, Suzhou Industrial
Park, Jianguo 215123, P. R. China.



INHOUDSOPGAVE

1. PRODUCTVEILIGHEID
2. ONDERDELENLIJST
3. TECHNISCHE GEGEVENS
4. BEDIENINGSINSTRUCTIES
5. ONDERHOUD
6. PROBLEMEN OPLOSSEN
7. BESCHERMING VAN HET MILIEU
8. CONFORMITEITVERKLARING

1. PRODUCTVEILIGHEID ALGEMENE VEILIGHEIDSWAARSCHUWINGEN VOOR VERMOGENSMACHINE



WAARSCHUWING Lees alle veiligheidswaarschuwingen, instructies, illustraties en specificaties die bij dit elektrisch gereedschap werden meegeleverd. Het niet opvolgen van alle onderstaande voorschriften kan tot een elektrische schok, brand en/of ernstig persoonlijk letsel leiden.

Bewaar alle waarschuwingen en instructies voor latere naslag.

De term "(elektrisch) gereedschap" in de waarschuwingen hieronder, verwijst naar uw op netspanning werkende gereedschap (met stroomdraad) of uw accugereedschap (draadloos).

1) WERKGEBIED

- Houd uw werkgebied schoon en zorg ervoor dat deze goed verlicht is.** In rommelige en slecht verlichte werkgebieden gebeuren sneller ongelukken.
- Gebruik elektrisch gereedschap niet in explosieve atmosferen, zoals in de nabijheid van ontvlambare vloeistoffen, gassen of stof.** Elektrisch gereedschap veroorzaakt vonken die de stof of de gassen kunnen doen ontvlammen.
- Houd kinderen en omstanders uit de buurt terwijl u met elektrisch gereedschap werkt.** Afdelingen kunnen ervoor zorgen dat u de controle over het gereedschap verliest.

2) ELEKTRISCHE VEILIGHEID

- De stekker van het elektrisch gereedschap moet passen in het stopcontact. Pas de stekker op geen enkele manier aan om te zorgen dat hij wel past. Gebruik geen adapterstekkers terwijl u geaard elektrisch gereedschap gebruikt.** Onaangepaste stekkers die in het stopcontact passen, verminderen de kans op een elektrische schok.
- Vermijd lichamelijk contact met geaarde of geïsoleerde oppervlakken, zoals buizen, radiatoren, fornuizen en koelkasten.** Als uw lichaam geaard of geïsoleerd is, is er een grotere

kans op een elektrische schok.

- Stel uw elektrisch gereedschap niet bloot aan regen of natte omstandigheden.** Water dat elektrisch gereedschap kan binnendringen, vergroot de kans op een elektrische schok.
- Gebruik de stroomdraad niet op een andere manier dan waarvoor deze gemaakt is. Trek niet aan de stroomdraad, ook niet om de stekker uit het stopcontact te krijgen en draag het gereedschap niet door het aan de stroomdraad vast te houden. Houd de stroomdraad uit de buurt van hitte, olie, scherpe hoeken en bewegende onderdelen.** Beschadigde of verwarde stroomdraden vergroten de kans op een elektrische schok.
- Wanneer u het elektrisch gereedschap buitenshuis gebruikt, dient u te zorgen voor een verlengsnoer dat geschikt is voor gebruik buitenshuis.** Het gebruik van een verlengsnoer dat geschikt is voor gebruik buitenshuis, vermindert de kans op een elektrische schok.
- Moet een krachtmachine in een vochtige locatie worden gebruikt, gebruik dan een aardlekschakelaar (ALS).** Een ALS vermindert het gevaar op elektrische schokken.

3) PERSOONLIJKE VEILIGHEID

- Blijf alert, kijk waar u mee bezig bent en gebruik uw gezonde verstand wanneer u met elektrisch gereedschap werkt. Gebruik geen elektrisch gereedschap wanneer u moe bent of onder de invloed van drugs, alcohol of medicijnen.** Een moment van onoplettendheid bij het gebruik van elektrisch gereedschap kan leiden tot ernstig persoonlijk letsel.
- Gebruik een veiligheidsuitrusting. Draag altijd oogbescherming.** Een veiligheidsuitrusting, zoals een stofmasker, schoenen met antislipzolen, een veiligheidshelm, of oorbescherming die onder de juiste omstandigheden gebruikt wordt, vermindert de kans op persoonlijk letsel.
- Pas op dat het apparaat niet onbedoeld wordt gestart. Zorg ervoor dat de schakelaar uit staat voordat u de voeding en/of batterij aansluit, en als u de machine oppakt en draagt.** Gereedschap dragen terwijl u uw vinger op de schakelaar houdt, of de stekker in het stopcontact steken terwijl het gereedschap ingeschakeld staat, is vragen om ongelukken.
- Verwijder inbussleutels of moersleutels voordat u het gereedschap inschakelt.** Een sleutel die nog in of op een draaiend onderdeel van het elektrische gereedschap zit, kan leiden tot ernstig persoonlijk letsel.
- Werk niet boven uw macht. Zorg er altijd voor dat u stevig staat en goed in balans bent.** Hierdoor heft u betere controle over het gereedschap in onverwachte situaties.
- Draag geschikte kleding. Draag geen loszittende**

kleding of sieraden. Houd uw haar en kleding uit de buurt van bewegende onderdelen. Loszittende kleding, sieraden of lang haar kan vast komen te zitten in bewegende onderdelen.

g) Wanneer er apparaten worden bijgeleverd voor stofafzuiging en –opvang, zorg er dan voor dat deze aangesloten zijn en op de juiste manier gebruikt worden. Het gebruik van deze apparaten vermindert de gevaren die door stof kunnen ontstaan.

h) Als u gereedschap veelvuldig gebruikt, dan kan dit leiden tot het negeren van de veiligheidsprincipes, probeer dit te vermijden. Een achteloze actie kan binnen een fractie van een seconde leiden tot ernstig letsel.

4) GEBRUIK EN ONDERHOUD VAN ELEKTRISCH GEREEDSCHAP

a) Forceer het gereedschap niet. Gebruik gereedschap dat voor de toepassing geschikt is. Het gebruik van geschikt gereedschap levert beter werk af en werkt veiliger als het gebruikt wordt op de snelheid waar het voor ontworpen is.

b) Gebruik het gereedschap niet wanneer de aan/uitschakelaar niet functioneert. Gereedschap dat niet kan worden bediend met behulp van de schakelaar is gevaarlijk en dient te worden gerepareerd.

c) Haal de stekker uit het stopcontact en/of verwijder de accu, indien deze kan worden verwijderd, uit het gereedschap voordat u instellingen verandert, toebehoren vervangt of de machine opbergt. Deze preventieve veiligheidsmaatregelen verminderen de kans op het ongewild inschakelen van het gereedschap.

d) Berg gereedschap dat niet gebruikt wordt buiten het bereik van kinderen op en laat personen die niet bekend zijn met het gereedschap of met deze veiligheidsinstructies het gereedschap niet bedienen. Elektrisch gereedschap kan in de handen van ongetrainde gebruikers gevaarlijk zijn.

e) Onderhouden van het gereedschap en accessoires. Controleer of bewegende onderdelen nog goed uitgelijnd staan, of ze niet ergens vastzitten en controleer op elke andere omstandigheid die ervoor kan zorgen dat het gereedschap niet goed functioneert. Wanneer het gereedschap beschadigd is, dient u het te repareren voordat u het in gebruik neemt. Veel ongelukken worden veroorzaakt door slecht onderhouden elektrisch gereedschap.

f) Houd snijdend gereedschap schoon en scherp. Goed onderhouden snijdend gereedschap met scherpe zaagbladen/messen zal minder snel vastlopen en is makkelijker te bedienen.

g) Gebruik het gereedschap, de accessoires, de bitjes, enz. in overeenstemming met deze instructies en op de manier zoals bedoeld voor het specifieke type elektrisch gereedschap,

rekening houdend met de werkomstandigheden en het uit te voeren werk. Het gereedschap gebruiken voor andere doeleinden dan waar deze voor ontworpen is, kan gevaarlijke situaties opleveren.

h) Houd de handgrepen en grijppoppervlakten droog, schoon en vrij van olie en smeermiddel. Glibberige handgrepen en grijppoppervlakten laten geen veilige hantering toe, en zorgen ervoor dat u geen controle hebt over het gereedschap in onverwachte omstandigheden.

5) SERVICE

a) Laat uw elektrisch gereedschap repareren door een bevoegde reparateur die alleen originele reserveonderdelen gebruikt. Zo bent u er zeker van dat uw gereedschap veilig blijft.

VEILIGHEIDSWAARSCHUWINGEN VOOR BOOR

1) Een beschrijving van alle veiligheidsoperaties

a) Draag oorbescherming bij het gebruik van de boormachine. Blootstelling aan lawaai kan gehoorverlies veroorzaken.

b) Gebruik de meegeleverde hulphandvatten. Als u de controle verliest kan dat letsel veroorzaken.







c) Houd het gereedschap vast bij de geïsoleerde handgrepen wanneer de zaag in contact zou kunnen komen met verborgen leidingen of de eigen stroomdraad. Contact met een draad die onder stroom staat, zorgt ervoor dat de metalen delen van de machine ook onder stroom komen te staan, waardoor u een elektrische schok kunt krijgen.

b) Begin altijd te boren op lage snelheid met de punt van de boor in contact met het werkstuk. Bij hogere snelheden kan de boor buigen als deze vrij kan roteren zonder het werkstuk aan te raken, wat kan leiden tot persoonlijk letsel.

c) Breng alleen druk aan wanneer deze rechtstreeks op de boor is uitgelijnd, oefen geen overmatige druk uit. De boor buigt en veroorzaakt schade of verlies van controle, wat kan leiden tot persoonlijk letsel.

SYMBOLLEN

| | |
|--|--|
|  | Lees de gebruikershandleiding om het risico op letsels te beperken |
|  | Dubbele isolatie |
|  | Draag oorbescherming |
|  | Draag een veiligheidsbril |
|  | Draag een stofmasker |
|  | Afgedankte elektrische producten mogen niet bij het normale huisafval terechtkomen. Breng deze producten waar mogelijk naar een recyclecentrum bij u in de buurt. Vraag de verkoper of de gemeente informatie en advies over het recyclen van elektrische apparatuur |
|  | Voordat u werkzaamheden uitvoert aan de machine zelf, moet u de stekker uit het stopcontact trekken |
|  | Draag beschermende handschoenen |
|  | Klopbooren |
|  | Boren |
|  | Hout |

| | |
|---|---------------|
|  | Metaal |
|  | Plastic |
|  | Beton |
|  | Metselwerk |
|  | Hoge snelheid |
|  | Lage snelheid |

2. ONDERDELENLIJST

| | |
|----|--|
| 1. | METALEN BOORHOUDER |
| 2. | FUNCTIESCHAKELAAR |
| 3. | KNOP VOOR LINKS OF RECHTS DRAAIEN EN VERGREDELING |
| 4. | VARIABLE SNELHEIDS INSTELLING |
| 5. | AAN/UITSCHAKELAAR |
| 6. | SCHAKELAAR VOOR CONTINU GEBRUIK |
| 7. | HANDGREEP |
| 8. | DIEPTEMETER |

Sommige afgebeelde of beschreven toebehoren worden niet meegeleverd.

3. TECHNISCHE GEGEVENS

Type WX328 WX328.X WT323 WT323.X WX317
WX317.X(300-329- aanduiding van machinerie,
kenmerkend voor Klopboomachine)

| | | WX328 WX328.X WT323 WT323.X** | WX317 WX317.X** |
|------------------------|------------|--|------------------------|
| Spanning | | 230-240V~50Hz | |
| Nominiaal vermogen | | 810W | 600 W |
| Onbelast toerental | | 3000r/min | |
| Aantal slagen onbelast | | 48000bpm | |
| Diameter boorhouder | | 13mm | |
| Boorcapaciteit | Metselwerk | 13mm | 13mm |
| | Hout | 30mm | 25mm |
| | Staal | 13mm | 13mm |
| Beschermingsklasse | | □ /II | |
| Gewicht machine | | 1.5kg | 1.6kg |

** X = 1-999, A-Z, M1-M9 zijn alleen voor verschillende klanten, er zijn geen veiligheidsgerelateerde wijzigingen tussen deze modellen.

46 GELUIDSPRODUCTIE

| | WX328 WX328.X WT323 WT323.X | WX317 WX317.X |
|---------------------------|------------------------------------|----------------------|
| A-gewogen geluidsdruk | L_{pA} : 93.5 dB(A) | L_{pA} : 99dB(A) |
| A-gewogen geluidsvermogen | L_{wA} : 101.5 dB(A) | L_{wA} : 110dB(A) |
| K_{pA} & K_{wA} | 5 dB(A) | |
| Drag oorbescherming. | | |

TRILLINGSGEGEVENS

| | | WX328 WX328.X WT323 WT323.X | WX317 WX317.X |
|--|-------------------------------------|--|---------------------------------|
| Totale trillingswaarden (triax vector-som) volgens EN 62841: | | | |
| Klopbooren in beton | Trillingswaarde | $a_{hID} = 16.527 \text{ m/s}^2$ | $a_{hID} = 6.435 \text{ m/s}^2$ |
| | Onzekerheid K=1.5 m/s ² | | |
| Boren in metal | Trillingswaarde | $a_{hID} = 13.624 \text{ m/s}^2$ | $a_{hID} = 4,046 \text{ m/s}^2$ |
| | Onzekerheid K= 1.5 m/s ² | | |

De totale waarde van trillingen en geluidsemisatie werden gemeten volgens een standaard testmethode en kunnen worden gebruikt om gereedschappen te vergelijken.

De totale waarde van trillingen en geluidsemisatie kunnen ook voor een voorlopige beoordeling van de blootstelling worden gebruikt.



WAARSCHUWING: Trillingen en geluidsemisatie die tijdens het gebruik van het gereedschap optreden, kunnen verschillen van de opgegeven waarde, dit is afhankelijk van de manier waarop het gereedschap wordt gebruikt, met name van het werkstuk dat wordt bewerkt, afhankelijk van de volgende voorbeelden en andere variaties in de manier waarop het gereedschap wordt gebruikt: Hoe de machine gebruikt wordt en hoe het materiaal gesneden of geboord wordt.

De conditie en de onderhoudstoestand van de machine.

Gebruik van de juiste toebehoren. Zorg ervoor dat ze scherp zijn en in goede conditie.

Hoe stevig de handgreep wordt vastgehouden en of er anti-trilling en -geluidsaccessoires worden gebruikt.

De machine moet gebruik worden zoals door de ontwerper bedoeld is en in overeenstemming met deze instructies.

Deze machine kan een trillingssyndroom in hand en arm veroorzaken als hij niet op de juiste wijze gehanteerd wordt.



WAARSCHUWING: Voor de nauwkeurigheid moet bij een schatting van het blootstellingsniveau in de feitelijke gebruiksomstandigheden rekening worden gehouden met alle delen van de bewerking, zoals het moment dat de machine wordt uitgeschakeld en de tijden waarop de machine loopt zonder daadwerkelijk gebruikt te worden. Dit kan het blootstellingsniveau over de totale werkperiode aanzienlijk verminderen. Het risico op blootstelling aan trillingen en geluid verminderen.

Gebruik ALTIJD scherpe beitels, boren en zaagbladen. Onderhoud de machine volgens deze instructies en houd hem goed gesmeerd (voor zover van toepassing).

Als het gereedschap regelmatig wordt gebruikt, investeer dan in anti-trilling en -geluidsaccessoires. Plan de werkzaamheden zodat de taken met veel trillingen over een aantal dagen verspreid worden.

4. BEDIENINGSINSTRUCTIES



OPMERKING: Lees het instructieboekje aandachtig voor gebruik van het gereedschap.

VEILIG WERKSTUK

Werkstukken geklemd met behulp van klemmen zijn veiliger dan handmatig.

BEOOGD GEBRUIK

Het gereedschap is bestemd om te klopboren in baksteen, beton en steen en om te boren in hout, metaal en kunststof.

ASSEMBLAGE EN BEDIENING

| ACTIE | AFBEELDING |
|--|-------------|
| De hulphendel vastklemmen en losmaken  WAARSCHUWING: Controleer en draai de hendel altijd stevig voorafgaand aan gebruik om een ongeluk te vermijden. | Zie A1, A2 |
| De dieptestaaf instellen | Zie B |
| Plaatsen/verwijderen van bits in boorhouder | Zie. C1, C2 |
| De voeding aansluiten | Zie D |
| Aan/Uit-schakelaar en Vergrendelknop | Zie E |
| Voor/achterwaartse rotatie instellen  Waarschuwing: Verander nooit de draairichting terwijl de boormachine draait, wacht tot deze is gestopt! | Zie. F1,F2 |
| Variabele snelheids instelling | Zie. G |
| Hamer of boor instelling | Zie. H |

TIPS VOOR HET WERKEN MET UW BOOR

1. Boren in metselwerk en beton

Zet de hamer/boreselector in de stand "hameren". Gebruik altijd een boor met een hard metalen punt als u met hoge snelheid door metselwerk of beton boort.

2. Boren in staal

Zet de hamer/boreselector in de stand "boren". Gebruik altijd een boor met een punt van HSS als u met lage snelheid door metaal boort.

3. Voorboren

Boort u een groot gat in hard materiaal (zoals staal), dan is het aan te bevelen eerst een klein gat voor te boren.

4. Boren in tegels

Zet de hamer/boreselector in de stand "boren" om in een tegel te boren. Is de tegel doorboort, schakel dan over naar "hameren".

5. De motor afkoelen

Wanneer het gereedschap te heet wordt, zet de snelheid

dan op het maximum en laat de machine 2 à 3 minuten onbelast draaien om de motor te koelen.

5. ONDERHOUD

Trek de voedingskabel uit de aansluiting voordat u eventuele aanpassingen, reparaties of onderhoud uitvoert.

Dit elektrische gereedschap hoeft niet extra gesmeerd of onderhouden te worden.

Dit gereedschap bevat geen onderdelen waaraan de gebruiker onderhoud kan of moet uitvoeren. Gebruik nooit water of chemische reinigingsmiddelen voor het schoonmaken van uw elektrische gereedschap. Veeg het schoon met een droge doek. Bewaar uw elektrische gereedschap altijd op een droge plek. Houd de ventilatiegaten van de motor schoon. Houd alle bedieningselementen vrij van stof. Er kunnen vonken zichtbaar zijn in de ventilatiegaten. Dit is normaal en leidt niet tot beschadiging van uw gereedschap.

Is de voedingskabel beschadigd, dan moet hij, om risico te voorkomen, worden vervangen door de fabrikant, zijn vertegenwoordiger of een ander bevoegd persoon.

Indien het snoer moet worden vervangen, moet dit worden uitgevoerd door de fabrikant of zijn vertegenwoordiger, om veiligheidsrisico's te voorkomen.

6. PROBLEMEN OPLOSSEN

1. Als uw elektrisch gereedschap niet start, moet u eerst de stekker in het stopcontact controleren.
2. Snijd de boor niet goed, controleer dan of de punt nog goed scherp is. Vervang een versleten boor. Controleer of de boor in de juiste richting draait.
3. Kunt u een storing niet hertellen, breng de boormachine dan terug naar een bevoegde leverancier voor reparatie.

7. BESCHERMING VAN HET MILIEU



Afgedankte elektrische producten mogen niet bij het normale huisafval terechtkomen.

■ Breng deze producten waar mogelijk naar een recyclecentrum bij u in de buurt. Vraag de verkoper of de gemeente informatie en advies over het recyclen van elektrische apparatuur.

8. CONFORMITEITVERKLARING

Wij,
Positec Germany GmbH
Postfach 32 02 16, 50796 Cologne, Germany

Verklaren dat het product
Beschrijving **WORX Klopboormachine**Type **WX328
WX328.X WT323 WT323.X WX317 WX317.X (300-
329- aanduiding van machinerie, kenmerkend voor
Klopboormachine)**
Functie **Boren van gaten in verschillende materialen**

Overeenkomt met de volgende richtlijnen;
2006/42/EC
2011/65/EU&(EU)2015/863
2014/30/EU

Standaards in overeenstemming met
EN 62841-1
EN 62841-2-1
EN IEC 55014-1
EN IEC 55014-2
EN IEC 61000-3-2
EN 61000-3-3
EN IEC 63000

De persoon die bevoegd is om het technische bestand te compileren,

Naam Marcel Filz
Adres Positec Germany GmbH
Postfach 32 02 16, 50796 Cologne, Germany

2023/04/20

Allen Ding
Plaatsvervangend Chief Ingenieur, Testen en
Certificering
Positec Technology (China) Co., Ltd
18, Dongwang Road, Suzhou Industrial
Park, Jiangsu 215123, P. R. China



INDHOLDSFORTEGNELSE

1. SIKKERHEDSINSTRUKTIONER
2. AGGREGATELEMENTER
3. TEKNISK DATA
4. BETJENINGSVEJLEDNING
5. VEDLIGEHOJDELSE
6. FEJLFINDING
7. MILJØBESKYTTELSE
8. KONFORMITETSERKLÆRING

1. SIKKERHEDSINSTRUKTIONER PRODUKTSIKKERHED GENERELLE SIKKERHEDSINSTRUKSER FOR EL-VÆRKTØJ



ADVARSEL: Læs alle sikkerhedsadvarsler, instruktioner, illustrationer og specifikationer, som følger med el-værktøjet. I tilfælde af manglende overholdelse af anvisningerne nedenfor er der risiko for elektrisk stød, brand og/eller alvorlige personskader.

Gem alle advarsler og instruktioner til senere brug.

Begrebet "el-værktøj" i advarslerne refererer til el-værktøj, der kører på lysnettet, (med netkabel) samt akku-værktøj (uden netkabel).

1) SIKKERHED PÅ ARBEJDSPLADSEN

- Sørg for, at arbejdsområdet er rent og ryddeligt.** Uorden eller uoplyste arbejdsområder øger faren for uheld.
- Brug ikke el-værktøjet i eksplosionstruede omgivelser, hvor der er brændbare væsker, gasser eller støv.** El-værktøj kan slå gnister, der kan antænde støv eller dampe.
- Sørg for, at andre personer og ikke mindst børn holdes væk fra arbejdsområdet, når el-værktøjet er i brug.** Hvis man distraheres, kan man miste kontrollen over el-værktøjet.

2) ELEKTRISK SIKKERHED

- El-værktøjets stik skal passe til kontakten. Stikket må under ingen omstændigheder ændres. Brug ikke adapterstik sammen med jordforbundet el-værktøj.** Uændrede stik, der passer til kontakterne, nedsætter risikoen for elektrisk stød.
- Undgå kropskontakt med jordforbundne overflader som f.eks. rør, radiatorer, komfurer og køleskabe.** Hvis din krop er jordforbundet, øges risikoen for elektrisk stød.

- El-værktøjet må ikke udsættes for regn eller fugt.** Indtrængning af vand i et el-værktøj øger risikoen for elektrisk stød.
- Brug ikke ledningen til formål, den ikke er beregnet til. Du må aldrig bære el-værktøjet i ledningen, hænge el-værktøjet op i ledningen eller rykke i ledningen for at trække stikket ud af kontakten. Beskyt ledningen mod varme, olie, skarpe kanter eller maskindele, der er i bevægelse.** Beskadigede eller udviklede ledninger øger risikoen for elektrisk stød.
- Hvis el-værktøjet benyttes i det fri, må der kun benyttes en forlængerledning, der er egnet til udendørs brug.** Brug af forlængerledning til udendørs brug nedsætter risikoen for elektrisk stød.
- Hvis det ikke kan undgås at bruge el-værktøjet i fugtige omgivelser, skal der bruges et HFI-relæ.** Brug af et HFI-relæ reducerer risikoen for at få elektrisk stød.

3) PERSONLIG SIKKERHED

- Det er vigtigt at være opmærksom, se, hvad man laver, og bruge el-værktøjet fornuftigt. Brug ikke noget el-værktøj, hvis du er træt, har nydt alkohol eller er påvirket af medikamenter eller euforiserende stoffer.** Få sekundært uopmærksomhed ved brug af el-værktøjet kan føre til alvorlige personskader.
- Brug beskyttelsesudstyr og hav altid beskyttelsesbriller på.** Brug af sikkerhedsudstyr som f.eks. støvmaske, skridsikkert fodtøj, beskyttelseshjelm eller hørevern afhængig af maskintype og anvendelse nedsætter risikoen for personskader.
- Undgå utilsigtet igangsætning. Kontrollér, at el-værktøjet er slukket, før du tilslutter det til strømtilførslen og/eller akkuen, løfter eller bærer det.** Undgå at bære el-værktøjet med fingeren på afbryderen og sørg for, at el-værktøjet ikke er tændt, når det slutes til nettet, da dette øger risikoen for personskader.
- Gør det til en vane altid at fjerne indstillingsværktøj eller skruenøgle, før el-værktøjet tændes.** Hvis et stykke værktøj eller en nøgle sidder i en roterende maskindel, er der risiko for personskader.
- Undgå en unormal legemssposition. Sørg for at stå sikkert, mens der arbejdes, og kom ikke ud af balance.** Dermed har du bedre muligheder for at kontrollere el-værktøjet, hvis der skulle opstå uventede situationer.
- Brug egnet arbejdstøj. Undgå løse beklædningsgenstande eller smykker. Hold hår og tøj væk fra dele, der bevæger sig.** Dele, der er i bevægelse, kan gribe fat i løstsiddende tøj, smykker eller langt hår.
- Hvis støvudsugnings- og opsamlingsudstyr kan monteres, er det vigtigt, at dette tilsluttes og**

benyttes korrekt. Brug af en støvopsugning kan reducere støvmængden og dermed den fare, der er forbundet støv.

h) Selvom du kender værktøjet godt og er vant til at bruge det, skal du alligevel være opmærksom og overholde sikkerhedsanvisningerne. Et øjeblik uopmærksomhed kan medføre alvorlige personskader.

4) OMHYGGELEG OMGANG MED OG BRUG AF EL-VÆRKTØJ

a) Undgå overbelastning af el-værktøjet. Brug altid et el-værktøj, der er beregnet til det stykke arbejde, der skal udføres. Med det passende el-værktøj arbejder man bedst og mest sikkert inden for det angivne effektområde.

b) Brug ikke et el-værktøj, hvis afbryder er defekt. Et el-værktøj, der ikke kan startes og stoppes, er farlig og skal repareres.

c) Træk stikket ud af stikkontakten og/eller fjern akkuen, hvis den er aftagelig, før maskinen indstilles, før skift af tilbehørsdele eller før el-værktøjet lægges til opbevaring. Disse sikkerhedsforanstaltninger forhindrer utilsigtet start af el-værktøjet.

d) Opbevar ubenyttet el-værktøj uden for børns rækkevidde. Lad aldrig personer, der ikke er fortrolige med el-værktøjet eller ikke har gennemlæst disse instrukser, benytte el-værktøjet. El-værktøj er farligt, hvis det benyttes af ukundige personer.

e) Vedligehold el-værktøj og tilbehørsdele. Kontroller, om bevægelige maskindele fungerer korrekt og ikke sidder fast, og om delene er brækket eller beskadiget, således at el-værktøjets funktion påvirkes. Få beskadigede dele repareret, inden el-værktøjet tages i brug. Mange uheld skyldes dårligt vedligeholdte el-værktøjer.

f) Sørg for, at skæreværktøjer er skarpe og rene. Omhyggeligt vedligeholdte skæreværktøjer med skarpe skærekanter sætter sig ikke så hurtigt fast og er nemmere at føre.

g) Brug el-værktøj, tilbehør, indsatsværktøj osv. iht. disse instrukser. Tag hensyn til arbejdsforholdene og det arbejde, der skal udføres. Anvendelse af el-værktøjet til formål, som ligger uden for det fastsatte anvendelsesområde, kan føre til farlige situationer.

h) Hold håndtag og gribeblade tørre, rene og fri for olie og smørefedt. Hvis håndtag og gribeblade er glatte, kan værktøjet ikke håndteres og styres sikkert, hvis der sker noget uventet.

5) Service

a) Sørg for, at el-værktøj kun repareres af kvalificerede fagfolk og at der kun benyttes originale reservedele. Dermed sikres størst mulig

maskinsikkerhed.

BOR SIKKERHEDSADVARSEL

1) Sikkerhedsinstruktioner til alt arbejde

a) Bær øjenbeskyttelse, når du bruger slagboremaskiner. Støj kan medføre tab af hørelse.

b) Brug støttehåndtag. Tab af kontrol kan føre til personskade.

c) Hold elværktøjet i de isolerede håndgreb, når du udfører opgaver, hvor værktøjet kan komme i kontakt med skjulte elledninger eller sin egen ledning. Hvis værktøjet rammer en strømførende ledning, bliver dets elektriske dele også strømførende, hvilket kan give brugeren elektrisk stød.

2) Sikkerhedsinstruktioner ved brug af lange bor













a) Kør aldrig med en hastighed, der er højere end den maksimale nominelle hastighed på boret. Ved højere hastigheder, hvis skærehovedet frit kan rotere uden at berøre emnet, kan skærehovedet bøjes, hvilket resulterer i personskade.

b) Begynd altid med at bore i lav hastighed, og bring boret spids i kontakt med emnet. Ved højere hastigheder, hvis skærehovedet frit kan rotere uden at berøre emnet, kan skærehovedet bøjes, hvilket resulterer i personskade.

c) Brug kun tryk i en position, der er i tråd med boret, og læg ikke for stort tryk. Borkronen kan bøjes, hvilket får den til at bryde eller miste kontrollen, hvilket resulterer i personskade..

SYMBOLS

| | |
|---|---|
|  | For at undgå risikoen for personskader skal brugeren læse brugervejledningen. |
|  | Isolationsklasse |
|  | Bær høreværn |
|  | Bær øjenværn |

| | |
|--|--|
|  | Bær støvmaske |
|  | Affald af elektriske produkter må ikke bortskaffes sammen med husholdningsaffald. Indlever så vidt muligt produktet til genbrug. Kontakt de lokale myndigheder eller forhandleren, hvis du er i tvivl. |
|  | Træk stikket ud af stikkontakten, inden der udføres nogen form justering, service eller vedligeholdelse. |
|  | Bær beskyttelseshandsker |
|  | Slagboring |
|  | Boring |
|  | Træ |
|  | Metal |
|  | Plast |
|  | Beton |
|  | Murbor |
|  | Høj hastighed |



Lav hastighed

2. AGGREGATELEMENTER

| | |
|----|--------------------------------------|
| 1. | BOREPATRON AF METAL |
| 2. | FUNKTIONSVÆLGER |
| 3. | RETNINGSVÆLGER |
| 4. | KNAP TIL HASTIGHEDSREGULERING |
| 5. | TÆND/SLUK-KNAP |
| 6. | LÅSEKNAP |
| 7. | EKSTRA STØTTEGREB |
| 8. | DYBDESTYR |

Illustreret eller beskrevet tilbehør er kun delvis indeholdt i leverancen.

3. TEKNISK DATA

Type **WX328 WX328.X WT323 WT323.X WX317 WX317.X(300-329- udpegning af maskiner, repræsentant for slagboremaskine)**

| | WX328 WX328.X WT323 WT323.X** | WX317 WX317.X** | |
|------------------------------|--|----------------------------|------|
| Spænding | 230-240V~50Hz | | |
| Nominel effekt | 810W | 600 W | |
| Nominel friløbshastighed | 3000r/min | | |
| Nominel slagfrekvens | 48000bpm | | |
| Borepatronens maks. diameter | 13mm | | |
| Boreddybde | I murværk | 13mm | 13mm |
| | I træ | 30mm | 25mm |
| | I stål | 13mm | 13mm |
| Isolationsklasse | □ / II | | |
| Maskinvægt (Bare værktøjer) | 1.5kg | 1.6kg | |

** X=1-999, A-Z, M1-M9 there are only used for different customers, there are no safe relevant changes between these models.

STØJ- OG VIBRATIONSDATA

| | WX328 WX328.X WT323 WT323.X | WX317 WX317.X |
|--------------------------------------|-----------------------------|---------------------|
| A-vægtet lydtryksniveau | L_{pA} : 93.5 dB(A) | L_{pA} : 99dB(A) |
| A-vægtet lydeffektniveau | L_{WA} : 101.5 dB(A) | L_{WA} : 110dB(A) |
| K_{pA} & K_{WA} | 5 dB(A) | |
| Bær høreværn, når lydtrykket er over | | |

VIBRATIONSINFORMATION

| | WX328 WX328.X WT323 WT323.X | WX317 WX317.X | |
|--|------------------------------------|----------------------------------|---------------------------------|
| Den totale værdi for vibration målt ifølge EN 62841: | | | |
| Bor i beton med slagbor | Værdi for vibration | $a_{hID} = 16.527 \text{ m/s}^2$ | $a_{hID} = 6.435 \text{ m/s}^2$ |
| | Usikkerhed $K = 1.5 \text{ m/s}^2$ | | |
| Boring i metal | Værdi for vibration | $a_{hD} = 13.624 \text{ m/s}^2$ | $a_{hD} = 4,046 \text{ m/s}^2$ |
| | Usikkerhed $K = 1.5 \text{ m/s}^2$ | | |

Den angivne vibrationstotalværdi og den deklarerede støjemissionsværdi er målt i overensstemmelse med en standard testmetode og kan bruges til at sammenligne et værktøj med et andet.

Den angivne vibrationenstotalværdi og den angivne støjemissionsværdi kan også anvendes i en foreløbig vurdering af eksponeringen.

! **ADVARSEL:** Vibrationer og støjemissioner under selve brugen af elværktøjet kan afvige fra den deklarerede værdi afhængigt af, hvordan værktøjet bruges, især hvad slags emne behandles afhængigt af følgende eksempler og andre variationer af, hvordan værktøjet bliver brugt:

Hvordan værktøjet bruges og materialerne skæres eller bores.

Værktøjets stand og vedligeholdelse.

Anvendelse af korrekt tilbehør og kontrol med, at det er skarpt og i en i det hele taget god tilstand.

Hvor kraftigt, der holdes fast i håndtaget og, om der benyttes antivibrationsudstyr.

Om værktøjet anvendes i henhold til dets konstruktion og nærværende anvisninger.

Værktøjet kan medføre et hånd/arm-vibrationssyndrom, hvis det ikke bruges på rigtig måde.

! **ADVARSEL:** En vurdering af udsættelsesgraden under det aktuelle brug skal omfatte alle dele af arbejdscyklussen, herunder antallet af gange værktøjet slås til og fra, og tomgangsdriften uden for selve arbejdsopgaven. Dette kan afgørende reducere udsættelsesniveauet i den samlede arbejdsperiode. Hjælper med at minimere risikoen for vibrationer og støjeksposering.

Brug ALTID skarpe mejsler, bor og blade.

Vedligehold værktøjet i overensstemmelse med disse instruktioner og hold det korrekt smurt (hvor det er nødvendigt).

Hvis værktøjet skal bruges regelmæssigt, skal du investere i anti-vibrations- og støjt tilbehør.

Planlæg dit arbejde, så du kan fordele arbejde med kraftige vibrationer over flere dage.

4. BETJENINGSVEJLEDNING



NOTER: Før du bruger dette værktøj, læs instruktionsbogen omhyggeligt.



FASTGØR ARBEJDSSEMNE

Et arbejdssemne, der fastgøres med opspændingsanordninger, holdes bedre på plads end med hånden.

BEREGET ANVENDELSE

Maskinen er beregnet til slagboring i tegl, beton og sten samt til boring i træ, metal, og kunststof.

SAMLING OG DRIFT

| HANDLING | FIGUR |
|--|----------------|
| Fastspænding og løsning af tilbehørshåndtag  ADVARSEL! Sørg altid for, at kontrollere og dreje håndtaget stramt inden brug, så du undgår ulykker. | Se Fig. A1, A2 |
| Installation af dybdemåler | Se Fig. B |
| Indsætning/fjernelse af bits i borepatron | Se Fig. C1, C2 |
| Tilslutning til strøm | Se Fig. D |
| On/Off kontakten og låseknappen | Se Fig. E |
| Omskifter Til Omløbsretning  Advarsel: Forsøg aldrig at ændre rotationsretningen, mens borepatronen drejer; vent indtil den er fuldstændig standset! | Se Fig. F1, F2 |
| Knap til hastighedsregulering | Se Fig. G |
| Omskifter til slagbore- og borefunktion | Se Fig. H |

ARBEJDSTIPS TIL BOREMASKINEN

1. Ved boring i murværk og beton

Stil omkobleren på stillingen med "hammer"-symbolet. Der skal altid anvendes bor med hårdmetalskær med en høj hastighed, når der bores i murværk, beton o.lign..

2. Ved boring i stål

Stil omkobleren på stillingen med "bor"-symbolet. Der skal altid anvendes HSS-bor

med en lav hastighed, når der bores i stål.

3. Forboring ved store huller

Når der bores store huller i et hårdt materiale som stål, anbefales det at forbore et lille hul, inden der anvendes et større bor.

4. Ved boring i fliser

Stil omkobleren på stillingen med "bor"-symbolet for at bore i fliser. Når boret er gået igennem flisen, skiftes stillingen til "hammer"-symbolet.

5. Afkøling af motoren

Hvis boremaskinen bliver for varm, indstil hastigheden til maksimum, og lad maskinen køre uden belastning i 2-3 minutter for at afkøle motoren.

5. VEDLIGEHOLDELSE

Træk stikket ud af stikkontakten, inden der udføres nogen form justering, service eller vedligeholdelse.

Denne Borehammer kræver ikke særlig smøring eller vedligeholdelse.

Borehammer må kun serviceres og repareres i et professionelt værksted. Brug aldrig vand eller kemiske rengøringsmidler til rengøring. Må kun rengøres med en tør klud. Opbevares på et tørt sted. Hold motorens ventilationsåbninger rene. Knapperne o.l. skal være rene og frie for støv. Det er helt normalt, at der kan forekomme gnister i ventilationsåbningerne, og det beskadiger ikke redskabets.

Hvis elledningen beskadiges, skal den udskiftes af producenten, dennes servicerepræsentant eller anden kvalificeret fagmand for at undgå, at der opstår farlige situationer.

6. FEJLFINDING

1. Hvis værktøjet ikke virker, så kontrollér altid sikringerne og stikkontakten.
2. Hvis boremaskinen ikke borer ordentligt, kontrolleres det, om boret er skarpt, og evt. slidte bor skiftes ud. Kontroller, at boremaskinen er stillet til at køre fremad til normal anvendelse.
3. Hvis en evt. fejl ikke er til at fastslå, skal værktøjet indleveres til en autoriseret forhandler til reparation.

7. MILJØBESKYTTELSE



Affald af elektriske produkter må ikke bortskaffes sammen med husholdningsaffald.

Indlever så vidt muligt produktet til genbrug.
Kontakt de lokale myndigheder eller forhandleren, hvis du er i tvivl.

8. KONFORMITETSERKLÆRING

Vi,
Positec Germany GmbH
Grüner Weg 10, 50825 Cologne, Germany

Erklærer Herved, At Produktet,
Beskrivelse **WORX Borehammer**
Type **WX328 WX328.X WT323 WT323.X WX317
WX317.X (300-329-
udpegning af maskiner, repræsentant for
slagboremaskine)**
Funktion **Bore huller i forskellige
materialer**

Er I Overensstemmelse Med Følgende Direktiver:
2006/42/EC
2011/65/EU&(EU)2015/863
2014/30/EU

Standarder i overensstemmelse med
EN 62841-1
EN 62841-2-1
EN IEC 55014-1
EN IEC 55014-2
EN IEC 61000-3-2
EN 61000-3-3
EN IEC 63000

Personen, autoriseret til at udarbejde den
tekniske fil,
Navn Marcel Filz
Adresse Positec Germany GmbH
Postfach 32 02 16, 50796 Cologne, Germany



2023/04/20
Allen Ding
Vicechef Ingeniør, Test & Certificering
Positec Technology (China) Co., Ltd
18, Dongwang Road, Suzhou Industrial
Park, Jiangsu 215123, P. R. China

INNHOLDSFORTEGNELSE

1. SIKKERHEDSINSTRUKTIONER
2. APPARATELEMENTER
3. TEKNISKE DATA
4. OPERATING INSTRUCTIONS
5. VEDLIKEHOLD
6. FEILSØKING
7. MILJØVERNTILTAK
8. SAMSVARERKLÆRING

1. SIKKERHEDSINSTRUKTIONER PRODUKTSIKKERHED GENERELLE SIKKERHEDSINSTRUKSER FOR EL-VÆRKTØJ



ADVARSEL: Læs alle sikkerhedsadvarsler, instruktioner, illustrationer og specifikationer, som følger med el-værktøjet. I tilfælde af manglende overholdelse af anvisningerne nedenfor er der risiko for elektrisk stød, brand og/eller alvorlige personskader.

Gem alle advarsler og instruktioner til senere brug.

Begrebet "el-værktøj" i advarslerne refererer til el-værktøj, der kører på lysnettet, (med netkabel) samt akku-værktøj (uden netkabel).

1) SIKKERHED PÅ ARBEJDSPLADSEN

- Sørg for, at arbejdsområdet er rent og ryddeligt.** Uorden eller uoplyste arbejdsområder øger faren for uheld.
- Brug ikke el-værktøjet i eksplosionstruede omgivelser, hvor der er brændbare væsker, gasser eller støv.** El-værktøj kan slå gnister, der kan antænde støv eller dampe.
- Sørg for, at andre personer og ikke mindst børn holdes væk fra arbejdsområdet, når el-værktøjet er i brug.** Hvis man distraheres, kan man miste kontrollen over el-værktøjet.

2) ELEKTRISK SIKKERHED

- El-værktøjets stik skal passe til kontakten. Stikket må under ingen omstændigheder ændres. Brug ikke adapterstik sammen med jordforbundet el-værktøj.** Uændrede stik, der passer til kontakterne, nedsætter risikoen for elektrisk stød.
- Undgå kropskontakt med jordfornbundne overflader som f.eks. rør, radiatorer, komfurer og køleskabe.** Hvis din krop er jordforbundet, øges risikoen for elektrisk stød.

- El-værktøjet må ikke udsættes for regn eller fugt.** Indtrængning af vand i et el-værktøj øger risikoen for elektrisk stød.
- Brug ikke ledningen til formål, den ikke er beregnet til. Du må aldrig bære el-værktøjet i ledningen, hænge el-værktøjet op i ledningen eller rykke i ledningen for at trække stikket ud af kontakten. Beskyt ledningen mod varme, olie, skarpe kanter eller maskindele, der er i bevægelse.** Beskadigede eller udviklede ledninger øger risikoen for elektrisk stød.
- Hvis el-værktøjet benyttes i det fri, må der kun benyttes en forlængerledning, der er egnet til udendørs brug.** Brug af forlængerledning til udendørs brug nedsætter risikoen for elektrisk stød.
- Hvis det ikke kan undgås at bruge el-værktøjet i fugtige omgivelser, skal der bruges et HFI-relæ.** Brug af et HFI-relæ reducerer risikoen for at få elektrisk stød.

3) PERSONLIG SIKKERHED

- Det er vigtigt at være opmærksom, se, hvad man laver, og bruge el-værktøjet fornuftigt. Brug ikke noget el-værktøj, hvis du er træt, har nydt alkohol eller er påvirket af medikamenter eller euforiserende stoffer.** Få sekundært uopmærksomhed ved brug af el-værktøjet kan føre til alvorlige personskader.
- Brug beskyttelsesudstyr og hav altid beskyttelsesbriller på.** Brug af sikkerhedsudstyr som f.eks. støvmaske, skridsikkert fodtøj, beskyttelseshjelm eller hørevern afhængig af maskintype og anvendelse nedsætter risikoen for personskader.
- Undgå utilsigtet igangsætning. Kontrollér, at el-værktøjet er slukket, før du tilslutter det til strømtilførslen og/eller akkuen, løfter eller bærer det.** Undgå at bære el-værktøjet med fingeren på afbryderen og sørg for, at el-værktøjet ikke er tændt, når det slutes til nettet, da dette øger risikoen for personskader.
- Gør det til en vane altid at fjerne indstillingsværktøj eller skruenøgle, før el-værktøjet tændes.** Hvis et stykke værktøj eller en nøgle sidder i en roterende maskindel, er der risiko for personskader.
- Undgå en unormal legemssposition. Sørg for at stå sikkert, mens der arbejdes, og kom ikke ud af balance.** Dermed har du bedre muligheder for at kontrollere el-værktøjet, hvis der skulle opstå uventede situationer.
- Brug egnet arbejdstøj. Undgå løse beklædningsgenstande eller smykker. Hold hår og tøj væk fra dele, der bevæger sig.** Dele, der er i bevægelse, kan gribe fat i løstsiddende tøj, smykker eller langt hår.
- Hvis støvudsugnings- og opsamlingsudstyr kan monteres, er det vigtigt, at dette tilsluttes og**

benyttes korrekt. Brug af en støvopsugning kan reducere støvmængden og dermed den fare, der er forbundet støv.

h) Selvom du kender værktøjet godt og er vant til at bruge det, skal du alligevel være opmærksom og overholde sikkerhedsanvisningerne. Et øjeblikks uopmærksomhed kan medføre alvorlige personskader.

4) OMHYGGELEG OMGANG MED OG BRUG AF EL-VÆRKTØJ

a) Undgå overbelastning af el-værktøjet. Brug altid et el-værktøj, der er beregnet til det stykke arbejde, der skal udføres. Med det passende el-værktøj arbejder man bedst og mest sikkert inden for det angivne effektområde.

b) Brug ikke et el-værktøj, hvis afbryder er defekt. Et el-værktøj, der ikke kan startes og stoppes, er farlig og skal repareres.

c) Træk stikket ud af stikkontakten og/eller fjern akkuen, hvis den er aftagelig, før maskinen indstilles, før skift af tilbehørsdele eller før el-værktøjet lægges til opbevaring. Disse sikkerhedsforanstaltninger forhindrer utilsigtet start af el-værktøjet.

d) Opbevar ubenyttet el-værktøj uden for børns rækkevidde. Lad aldrig personer, der ikke er fortrolige med el-værktøjet eller ikke har gennemlæst disse instrukser, benytte el-værktøjet. El-værktøj er farligt, hvis det benyttes af ukundige personer.

e) Vedligehold el-værktøj og tilbehørsdele. Kontroller, om bevægelige maskindele fungerer korrekt og ikke sidder fast, og om delene er brækket eller beskadiget, således at el-værktøjets funktion påvirkes. Få beskadigede dele repareret, inden el-værktøjet tages i brug. Mange uheld skyldes dårligt vedligeholdte el-værktøjer.

f) Sørg for, at skæreværktøjer er skarpe og rene. Omhyggeligt vedligeholdte skæreværktøjer med skarpe skærekanter sætter sig ikke så hurtigt fast og er nemmere at føre.

g) Brug el-værktøj, tilbehør, indsatsværktøj osv. iht. disse instrukser. Tag hensyn til arbejdsforholdene og det arbejde, der skal udføres. Anvendelse af el-værktøjet til formål, som ligger uden for det fastsatte anvendelsesområde, kan føre til farlige situationer.

h) Hold håndtag og gribeflader tørre, rene og fri for olie og smørefedt. Hvis håndtag og gribeflader er glatte, kan værktøjet ikke håndteres og styres sikkert, hvis der sker noget uventet.

5) Service

a) Sørg for, at el-værktøj kun repareres af kvalificerede fagfolk og at der kun benyttes originale reservedele. Dermed sikres størst mulig

maskinsikkerhed.

BOR SIKKERHEDSADVARSEL

1) Sikkerhedsinstruktioner til alt arbejde

a) Bær øjenbeskyttelse, når du bruger slagboremaskiner. Støj kan medføre tab af hørelse.

b) Brug hjælpéhåndtakene. Tap av kontroll kan forårsake personskade.

c) Hold elværktøjet i de isolerede håndgreb, når du udfører opgaver, hvor værktøjet kan komme i kontakt med skjulte elledninger eller sin egen ledning. Hvis værktøjet rammer en strømførende ledning, bliver dets elektriske dele også strømførende, hvilket kan give brugeren elektrisk stød.

2) Sikkerhedsinstruktioner ved brug af lange bor

a) Kør aldrig med en hastighed, der er højere end den maksimale nominelle hastighed på boret.

Ved højere hastigheder, hvis skærehovedet frit kan rotere uden at berøre emnet, kan skærehovedet bøjes, hvilket resulterer i personskade.

b) Begynd altid med at bore i lav hastighed, og bring boret spids i kontakt med emnet. Ved højere hastigheder, hvis skærehovedet frit kan rotere uden at berøre emnet, kan skærehovedet bøjes, hvilket resulterer i personskade.

c) Brug kun tryk i en position, der er i tråd med boret, og læg ikke for stort tryk. Borkronen kan bøjes, hvilket får den til at bryde eller miste kontrollen, hvilket resulterer i personskade.

SYMBOLER



For å redusere risikoen for personskade, må brukeren lese instruksjonsveiledningen.



Beskyttelsesklasse



Bruk hørselsvern



Bruk vernebriller

| | |
|--|---|
|  | Bruk støvmaske |
|  | Avfall etter elektriske produkter må ikke legges sammen med husholdningsavfall. Vennligst resirkuler avfallet der dette finnes. Undersøk hos de lokale myndighetene eller en detaljist for resirkuleringsråd. |
|  | Ta ut støpselet fra stikkkontakten før du foretar justeringer, service eller vedlikehold. |
|  | Bruk vernehansker |
|  | Slagboring |
|  | Boring |
|  | Tre |
|  | Metall |
|  | Plastikk |
|  | Betong |
|  | Murarbeid |
|  | Høy hastighet |



Lav hastighet

2. APPARATELEMENTER

| | |
|----|--|
| 1. | METALLCHUCK |
| 2. | FUNKSJONSVELGER |
| 3. | FOROVER OG REVERSROTASJONS KONTROLL |
| 4. | VARIABEL HASTIGHETSKONTROLL |
| 5. | PÅ/AV BRYTER |
| 6. | INNKOBLINGSBRYTER |
| 7. | HJELPEHÅNDTAK |
| 8. | AV DYBDEMÅLER |

Illustrert eller beskrevet tilbehør inngår delvis ikke i leveransen.

3. TEKNISKE DATA

Type **WX328 WX328.X WT323 WT323.X WX317 WX317.X(300-329- betegner maskin, anger Slagdrill)**

57

| | WX328 WX328.X WT323 WT323.X** | WX317 WX317.X** | |
|----------------------------|--|----------------------------|------|
| Merkespenning | 230-240V~50Hz | | |
| Inngangseffekt | 810W | 600 W | |
| Nominell tomgangshastighet | 3000r/min | | |
| Støt verdi | 48000bpm | | |
| Kjokskapasitet | 13mm | | |
| Borekapasitet | Murarbeid | 13mm | 13mm |
| | Treverk | 30mm | 25mm |
| | Stål | 13mm | 13mm |
| Beskyttelsesklasse | □ / II | | |
| Maskinvekt (bare verktøy) | 1.5kg | 1.6kg | |

** X = 1-999, A-Z, M1-M9 er kun for forskjellige kunder, det er ingen sikkerhetsrelaterede endringer mellom disse modellene.

STØY- OG VIBRASJONSDATA

| | WX328 WX328.X WT323 WT323.X | WX317 WX317.X |
|---|-----------------------------|---------------------|
| Belastning lydtrykk | L_{pA} : 93.5 dB(A) | L_{pA} : 99dB(A) |
| Belastning lydeffekt | L_{WA} : 101.5 dB(A) | L_{WA} : 110dB(A) |
| K_{pA} & K_{WA} | 5 dB(A) | |
| Bruk hørselsvern når lydtrykket er over | | |

VIBRASJONSINFORMASJON

| | WX328 WX328.X WT323 WT323.X | WX317 WX317.X | |
|--|------------------------------------|----------------------------------|---------------------------------|
| Totale vibrasjonsverdier satt i henhold til EN 62841 | | | |
| Å bore inn i betong med slagbor | Vibrasjonutsendingsverdi | $a_{hID} = 16.527 \text{ m/s}^2$ | $a_{hID} = 6.435 \text{ m/s}^2$ |
| | Usikkerhet $K = 1.5 \text{ m/s}^2$ | | |
| Boring i metall | Vibrasjonutsendingsverdi | $a_{hD} = 13.624 \text{ m/s}^2$ | $a_{hD} = 4,046 \text{ m/s}^2$ |
| | Usikkerhet $K = 1.5 \text{ m/s}^2$ | | |

Den oppgitte totale vibrasjonsverdien og den oppgitte støytuslippetsverdien er målt i henhold til en standard testmetode og kan brukes for sammenligning av et verktøy med et annet.

Den oppgitte totale vibrasjonsverdien og den oppgitte støytuslippetsverdien kan også brukes i en innledende eksponeringsvurdering.

⚠ ADVARSEL: Vibrasjons- og støynivå under faktisk bruk av verktøyet kan avvike fra oppgitt verdi, avhengig av hvordan verktøyet brukes og hvilken type materiale det brukes på, se følgende eksempler og andre variasjoner for bruk av verktøyet:

Hvordan verktøyet brukes og hvilke materialer som kappes eller bores.

Verktøyet er i god stand og godt vedlikeholdt.

Bruk av riktig tilbehør for verktøyet, og sørg for at det er skarpt og i god stand.

Hvor stramt grepet på håndtakene er, og om det brukes antivibrasjonstilbehør.

Og at verktøyet blir brukt til det formålet det er tilsiktet i henhold til designet og disse instruksjonene.

Dette verktøyet kan forårsake hånd-arm vibrasjonssyndrom, hvis det ikke brukes riktig.

⚠ ADVARSEL: For å være nøyaktig, bør også et overslag over eksponeringsnivå under faktiske bruksforhold også tas med i betraktning i alle deler av driftssyklusen, slik som når verktøyet er skrudd av og når det går på tomgang, men ikke faktisk gjør jobben. Dette kan redusere eksponeringsnivået betraktelig over hele arbeidsperioden.

Minimere eksponeringsrisiko for vibrasjon og støy.

Bruk ALLTID skarpe meisler, drillere og blad.

Vedlikehold verktøyet i henhold til disse instruksjonene og sørg for at det er godt smurt (der det er hensiktsmessig).

Invester i tilbehør for demping av vibrasjon og støy hvis verktøyet skal brukes regelmessig.

Planlegg arbeidstidplanen din slik at du sprer bruk av høyvibrasjonsverktøy utover flere dager.

4. OPERATING INSTRUCTIONS



MERK: Les nøye gjennom instruksjonsboka før du bruker verktøyet.



SIKRE ARBEIDSSSTYKKET

Et arbeidsstykke festet med festeanordninger holdes sikrere enn for hånd.

FORMÅLSMESSIG BRUK

Maskinen er beregnet til slagboring i murstein, betong og stein, og til boring i tre, metall og kunststoff.

MONTERING OG DRIFT

| HANDLING | FIGUR |
|---|----------------|
| Låse og løsne hjelpehåndtaket  ADVARSEL! Du må alltid kontrollere og skru håndtaket fast før bruk for å unngå uhell. | Se Fig. A1, A2 |
| Montering av dybdemåler | Se Fig. B |
| Sette inn/fjerne bits i chuck | Se Fig. C1, C2 |
| Koble til strøm | Se Fig. D |
| På/av-bryter og låseknapp | Se Fig. E |
| Rotasjon i begge retninger  Advarsel: Prøv aldri å forandre rotasjonsretning mens chucken roterer. Vent til chucken har stoppet fullstendig! | Se Fig. F1,F2 |
| Variabel hastighetskontroll | Se Fig. G |
| Hammer- eller drillekontroll | Se Fig. H |

ARBEIDSTIPS FOR DRILLEN DIN

1. Bore i mur og betong

Sett bryter drill/slagdrill til "hammersymbolet". Du bør alltid bruke wolframkarbid-borer for boring i mur, betong etc. med stor hastighet.

2. Bore i stål

Sett bryter drill/slagdrill til "drillsymbolet". HSS bor bør brukes for boring i stål ved lavere hastigheter.

3. Styrehull

Når du borer et langt hull i harde materialer (f.eks. stål), anbefales det at du borer et lite styrehull før du bruker en større bor.

4. Bore i fliser

Sett bryter drill/slagdrill til "drillsymbolet" for å bore i fliser. Når du er gjennom flisen, skift til "hammersymbolet".

5. Kjøle av motor

Hvis ditt elektriske verktøy blir for varmt, setter du farten til maksimum og kjører den uten belastning i 2-3 minutter for å avkjøle den.

5. VEDLIKEHOLD

Ta ut støpselet fra stikkkontakten før du foretar justeringer, service eller vedlikehold.

Det verktøyet trenger ikke ytterligere smøring eller vedlikehold.

Det er ingen brukernyttige deler i det elektriske verktøyet. Bruk aldri vann eller kjemiske rensmidler for å rense verktøyet. Tørk av med en tørr klut. Du må alltid lagre verktøyet på en tørr plass. Hold alltid motorens ventilasjonskanaler rene. Hold alle betjeningskontrollene fri for støv.

Hvis du ser gnister i ventilasjonskanalene, er dette normalt og vil ikke skade verktøyet. Hvis den medfølgende ledningen er beskadiget må den erstattes av produsenten, serviceagenten eller andre kvalifiserte personer for å unngå risiko.

6. FEILSØKING

1. Hvis verktøyet ikke virker skikkelig må du kontrollere sikringen og strømmen ved stikkkontakten.
2. Dersom drillen ikke skjærer godt, kontroller om boret er skarpt, skift det dersom det er skadet. Kontroller at drillen står til rotasjon forover ved normal bruk.
3. Hvis man ikke kan finne noen feil bør verktøyet returneres til en autorisert forhandler for å bli reparert.

7. MILJØVERNTILTAK



Avfall etter elektriske produkter må ikke legges sammen med husholdningsavfall. Vennligst resirkuler avfallet der dette finnes. Undersøk  hos de lokale myndighetene eller en detaljist for resirkuleringsråd.

8. SAMSVARERKLÆRING

Vi,
Positec Germany GmbH
Postfach 32 02 16, 50796 Cologne, Germany

Erklærer at produktet,
Beskrivelse **WORX Slagdrill**
Type **WX328 WX328.X WT323 WT323.X WX317
WX317.X (300-329- betegner
maskin, anger Slagdrill)**
Funksjon **Kjedelige hull i ulike materialer**

Samsvarer med følgende direktiver,
2006/42/EC
2011/65/EU&(EU)2015/863
2014/30/EU

Standardene samsvarer med,

EN 62841-1
EN 62841-2-1
EN IEC 55014-1
EN IEC 55014-2
EN IEC 61000-3-2
EN 61000-3-3
EN IEC 63000

Personen som er autorisert til å utarbeide den tekniske filen,

Navn Marcel Filz
Adresse Positec Germany GmbH
Postfach 32 02 16, 50796 Cologne, Germany



2023/04/20
Allen Ding
Visesjefsingeniør, Testing og Sertifisering
Positec Technology (China) Co., Ltd
18, Dongwang Road, Suzhou Industrial
Park, Jiangsu 215123, P. R. China

INNEHÅLLSFÖRTECKNING

1. PRODUKTSÄKERHET
2. LADDARENS KOMPONENTER
3. TEKNISK INFORMATION
4. BRUKSANVISNING
5. UNDERHÅLL
6. FELSÖKNING
7. MILJÖSKYDD
8. DEKLARATION OM ÖVERENSSTÄMMELSE

1. PRODUKTSÄKERHET GENERELLA SÄKERHETSVARNINGAR FÖR ELVERKTYG



Varning: Läs alla säkerhetsföreskrifter, instruktioner, illustrationer och specifikationer som följer med detta elverktyg.

Underlåtelse att följa instruktionerna nedan kan leda till elstöt, brand och/eller allvarlig skada.

Spara alla varningar och instruktioner för framtida bruk.

Termene "strömförande verktyg" i alla varningsmeddelande nedan avser ditt (sladdverktyg) strömförande verktyg eller batteridrivna (sladdlösa) strömförande verktyg.

1) ARBETSOMRÅDET

- Håll arbetsområdet rent och väl upplyst.** Skräpiga och mörka områden är skaderisker.
- Använd inte strömförande verktyg i explosiva miljöer, som nära brandfarliga vätskor, gaser eller damm.** Strömförande verktyg skapar gnistor som kan antända damm eller ångor.
- Håll barn och åskådare borta när du använder ett strömförande verktyg.** Distractioner kan göra att du förlorar kontrollen.

2) ELSÄKERHET

- Stickkontaktarna till verktyget måste matcha eluttaget. Modifiera inte stickkontakten på något sätt. Använd inte adapterkontakter i samband med jordade strömförande verktyg.** Omodifierade stickkontakter och matchande eluttag minskar risken för elstöt.
- Undvik kroppskontakt med jordade ytor som rör, element, spisar och kylskåp.** Det finns en större risk för elstöt om din kropp är jordad.
- Exponera inte strömförande verktyg för regn eller fuktiga förhållanden.** Kommer det in vatten i ett strömförande verktyg ökar det risken för elstöt. Bära, dra eller dra ut stickkontakten för det
- Missbruka inte sladden. Använd aldrig sladden för att strömförande verktyget. Håll sladden**

borta från hetta, olja, skarpa kanter eller rörliga delar. Skadade eller tilltrasslade sladdar ökar risken för elstöt.

- När du använder ett strömförande verktyg utomhus använder du en förlängningssladd som lämpar sig för utomhus bruk.** Använder du en sladd för utomhus bruk reducerar du risken för elstöt.
- Om det inte går att undvika att driva ett elverktyg i en fuktig lokal, använd då en restströmsskyddad (RCD) strömtillförselanordning.** Användning av en RCD minskar risken för elektriska stöt.

3) PERSONLIG SÄKERHET

- Var uppmärksam, håll ögonen på vad du gör och använd sunt förnuft när du använder ett strömförande verktyg. Använd inte ett strömförande verktyg när du är trött eller påverkad av droger, alkohol eller läkemedel.** En kort stund av uppmärksamhet med strömförande verktyg kan resultera i allvarliga personskador.
- Använd säker utrustning. Använd alltid skyddsglasögon.** Säkerhetsutrustning som munskydd, halkfria skor, skyddshjälm eller hörselskydd som används när det behövs kommer att reducera personskador.
- Förhindra ofrivillig start. Se till att kontakten är i off-läge innan du ansluter till strömkälla och/eller batterienhet, tar upp eller bär med dig verktyget.** Bär du strömförande verktyg med fingret på kontakten eller sätter i stickkontakten i eluttaget när kontakten är i PÅ-läge utgör det en skaderisk.
- Ta bort alla skiftnycklar eller skruvnycklar innan du sätter på det strömförande verktyget.** En skift- eller skruvnyckel som lämnas kvar på en roterande del på ett strömförande verktyg kan orsaka personskador.
- Sträck dig inte för långt. Bibehåll alltid fotfästet och balansen.** Detta gör att du kan kontrollera verktyget bättre i oväntade situationer.
- Klä dig rätt. Använd inte löst sittande kläder eller smycken.** Håll ditt hår och dina kläder borta från rörliga delar. Lösa kläder, smycket eller långt hår kan snärjas in i rörliga delar.
- Om det på enheterna finns anslutning för dammtug och dammuppsamling ser du till att de är anslutna och används korrekt.** Använder du dessa anordningar reducerar det dammrelaterade faror.
- Låt inte förtrogenhet, tack vare frekvent användning av verktyget, lura dig att känna dig för tryggt med det och därmed ignorera säkerhetsföreskrifterna.** En vårdslös handling kan orsaka allvarlig skada inom loppet av en sekund.

4) ANVÄNDNING OCH UNDERHÅLL AV STRÖMFÖRANDE VERKTYG

- a) **Forcera inte det strömförande verktyget. Använd korrekt verktyg för arbetet.** Det korrekta verktyget kommer att göra jobbet bättre och säkrare med den hastighet den tillverkas för.
- b) **Använd inte verktyget om kontakten inte sätter på eller stänger av det. Alla strömförande verktyg som inte kan kontrolleras med kontakten är farliga och måste repareras.**
- c) **Koppla bort kontakten från strömkällan och/eller ta bort batterierna, om de är löstagbara, från elverktyget, innan du utför några justeringar, ändrar i tillbehören eller magasinerar elverktygen.** Sådana förebyggande säkerhetsåtgärder reducerar risken för att du startar verktyget oavsiktligt.
- d) **Förvara verktyget som inte används utom räckhåll för barn och låt inte någon person använda verktyget som inte känner till verktyget eller dessa anvisningar.** Strömförande verktyg är farliga i händerna på utbildade användare.
- e) **Håll koll på elverktyget och tillbehören. Kontrollera inriktningen eller fästet för rörliga delar, defekta delar och alla andra saker som kan påverka användningen av elverktyget. Om den skadats måste elverktyget repareras före användning.** Många olyckor orsakas av felaktigt underhållna elverktyg.
- f) **Håll sågverktyget skarpa och rena.** Korrekt underhållna skärverktyg med skarpa egg kommer inte att köra fast lika ofta och är enklare att kontrollera.
- g) **Använd elverktyget, tillbehören och verktygsbitsen etc. i enlighet med dessa anvisningar och på det sätt som avsetts för varje typ av elverktyg. Ha också i åtanke arbetsförhållandena och arbetet som skall utföras.** Använder du elverktyg för åtgärder som skiljer sig det avsedda arbetet kan det resultera i riskfyllda situationer.
- h) **Håll handtag och greppytor torra, rena och fria från olja och fett.** Hala handtag och greppytor ger inte säker hantering och kontroll över verktyget i oväntade situationer.
- 5) **UNDERHÅLL**
- a) **Låt ditt elverktyg underhållas av en kvalificerad reparatör som bara använder äkta reservdelar.** Det kommer att garantera att elverktygets säkerhet bibehålls.

orsaka hörselskador.













- b) **Använd hjälphandtag som följde med verktyget.** Om du förlorar kontrollen över verktyget kan det medföra personskador.
- c) **Håll verktyget med isolerade greppytor när du utför ett arbete där sågverktyget kan komma i kontakt med dolda sladdar eller sin egen sladd.** Kommer man i kontakt med en strömförande sladd kommer det att leda in ström i verktygets metalldelar och ge användaren en elchock.
- 2) **Säkerhetsanvisningar vid användning av långa borrar**
- a) **Använd inte med högre hastighet än borrens maximala nominella hastighet. Vid högre hastigheter kan borren böja om den är fri att rotera utan att röra arbetsstycket, vilket leder till personskada.**
- b) **Börja alltid borra vid låg hastighet med borrens spets i kontakt med arbetsstycket. Vid högre hastigheter kan borren böja om den är fri att rotera utan att röra arbetsstycket, vilket leder till personskada.**
- c) **Applicera endast tryck när det är direkt i linje med borren, använd inte alltför högt tryck. Borren böjer sig och orsakar skada eller förlust av kontroll, vilket leder till personskada.**

SYMBOLER

| | |
|---|---|
|  | För att minska risken för skador måste användaren läsa bruksanvisningen |
|  | Skyddsklass |
|  | Använd hörselskydd |
|  | Använd skyddsglasögon |
|  | Använd skyddsmask |

SÄKERHETSFORESKRIFTER FÖR BORRSÄKERHET

- 1) **Säkerhetsanvisningar för alla operationer**
- a) **Använd hörselskydd när du slagborrar.** Buller kan

| | |
|--|---|
|  | Uttjänade elektriska produkter får inte kasseras som hushållsavfall. Återanvänd där det finns anläggningar för det. Kontakta dina lokala myndigheter eller återförsäljare för återvinningsrid |
|  | Innan något arbete på maskinen utförs måste kontakten dras ut ur eluttaget |
|  | Använd skyddshandskar |
|  | Hammarborrning |
|  | Borrning |
|  | Trä |
|  | Metall |
|  | Plast |
|  | Betong |
|  | Murverk |
|  | Hög hastighet |
|  | Låg hastighet |

2. LADDARENS KOMponenter

| | |
|----|------------------------------------|
| 1. | METALLCHUCK |
| 2. | FUNKTIONSVÄLJARE |
| 3. | ROTERING FRAM OCH TILLBAKA |
| 4. | VARIABEL HASTIGHETSKONTROLL |
| 5. | TILL/FRÅN-STRÖMBRYTAREN |
| 6. | KONTAKTLÅS-PÅ-KNAPP |
| 7. | HJÄLPHANDTAG |
| 8. | DJUPMÄTARE |

Avbildat eller beskrivet tillbehör ingår delvis inte i leveransomfånget.

3. TEKNISK INFORMATION

Type **WX328 WX328.X WT323 WT323.X WX317 WX317.X(300-329- maskinbeteckning, Slagborr)**

| | WX328 WX328.X WT323 WT323.X** | WX317 WX317.X** | |
|---------------------------|--|----------------------------|------|
| Spänning | 230-240V~50Hz | | |
| Effekt | 810W | 600 W | |
| Hastighet utan belastning | 3000r/min | | |
| Nominellt Anslagsvärde | 48000bpm | | |
| Chuckens kapacitet | 13mm | | |
| Borrkapacitet | Murverk | 13mm | 13mm |
| | Trä | 30mm | 25mm |
| | Stål | 13mm | 13mm |
| Skyddsklass | □ / II | | |
| Maskinens vikt | 1.5kg | 1.6kg | |

** X = 1-999, A-Z, M1-M9 är endast för olika kunder, det finns inga säkerhetsrelaterade förändringar mellan dessa modeller.

BULLERINFORMATION

| | WX328 WX328.X WT323 WT323.X | WX317 WX317.X |
|---------------------|------------------------------|---------------------|
| A-viktat ljudtryck | L_{pA} : 93.5 dB(A) | L_{pA} : 99dB(A) |
| A-viktat ljudnivå | L_{WA} : 101.5dB(A) | L_{WA} : 110dB(A) |
| K_{pA} & K_{WA} | K_{pA} & K_{WA} : 5dB(A) | |
| Använd hörselskydd | | |

VIBRATIONSinFORMATION

| | WX328 WX328.X WT323 WT323.X | WX317 WX317.X | |
|--|-----------------------------|-------------------------|------------------------|
| Vibrationernas totalvärden (triax vektorsumma) är fastställda enligt EN 62841: | | | |
| Slagborrnig i betong | Vibrationsutsändningsvärde | $a_{hID} = 16.527m/s^2$ | $a_{hID} = 6.435m/s^2$ |
| | Osäkerhet $K = 1.5 m/s^2$ | | |
| Borra i metal | Vibrationsutsändningsvärde | $a_{hD} = 13.624 m/s^2$ | $a_{hD} = 4,046m/s^2$ |
| | Osäkerhet $K = 1.5 m/s^2$ | | |

Det angivna totala vibrationsvärdet och det angivna bullervärdet har uppmätts i enlighet med en standardtestmetod och kan användas för att jämföra ett verktyg med ett annat.

Det angivna totala vibrationsvärdet och det angivna bullervärdet kan också användas i en preliminär exponeringsbedömning.



WARNING: Vibrationer och buller vid användning av elverktyget kan skilja sig från det angivna värdet beroende på vilket sätt verktyget används på, särskilt vilken typ av arbetsstycke som bearbetas beroende på följande exempel och andra varianter på hur verktyget används:

Hur verktyget används och materialet som skärs eller borrar.

Verktyget är i bra skick och bra underhållet.

Användning av korrekt tillbehör för verktyget och säkerställ att de är skarpa och i bra skick.

Åtdragningsgraden av greppet på handtagen och om några antivibrations- och bullertillbehör används.

Och att verktyget används såsom avsett enligt dess konstruktion och dessa instruktioner.

Detta verktyg kan orsaka hand-arm vibrationssyndrom om det används på felaktigt sätt.



WARNING: För att vara korrekt bör en beräkning av exponeringsnivån under verkliga förhållanden vid användning också tas med för alla delar av hanteringscykeln såsom tiden när verktyget är avstängt och när det körs på tomgång utan att utföra något arbete. Detta kan betydligt minska exponeringsnivån över den totala arbetsperioden.

Hjälp för att minimera din exponering för vibrationer och buller.

Använd ALLTID skarpa mejslar, borrar och blad.

Underhåll verktyget i enlighet med dessa instruktioner och håll det välsmort (där så behövs).

Om verktyget ska användas regelbundet investera då i antivibrations- och bullertillbehör.

Planera ditt arbetsschema för att sprida ut användning av kraftigt vibrerande verktyg över flera dagar.

4. BRUKSANVISNING



OBS: Innan du använder verktyget, läs noga igenom bruksanvisningen.

SÄKER ARBETSDEL

Arbetsstycken klämda med klämmor är säkrare än manuella.

ÄNDAMÅLSENLIG ANVÄNDNING

Maskinen är avsedd för slagborrning i tegel, betong och sten samt för borring i trä, metall, och plast.

MONTERING OCH DRIFT

| ÅTGÄRD | FIGUR |
|---|----------------|
| Kläm åt och lossa extrahandtaget  VARNING! Kontrollera och vrid alltid åt handtaget ordentligt innan användning för att förhindra olyckor. | Se. A1, A2 |
| Installation av djupmall | Se. B |
| Sätta i/ta bort borret i chucken | Se Fig. C1, C2 |
| Anslutning av ström | Se. D |
| Till/Från-strömbrytare och Låsknapp | Se. E |
| Roteringskontroll framåt och bakåt  VARNING: Försök aldrig ändra rotationsriktningen när chucken roterar. Vänta tills den har stannat helt! | Se Fig. F1,F2 |
| Variabel hastighetskontroll | Se Fig. G |
| Hammar- eller borrar kontroll | Se Fig. H |

ARBETSTIPS FÖR DIN BORR

1. Borra i murbruk och betong

Sätt borrar/effektaktivitetsvalknappen till positionen "hammarsymbol". Tungsten-karbidborrbit ska alltid användas för att borra i murbruk, betong etc med hög hastighet.

2. Borrstål

Sätt borrar/effektaktivitetsvalknapp till positionen "borsymbol". HSS borrar ska alltid användas för att borra i stål med lägre hastighet.

3. Vägledningshåll

När du borrar ett stort hål i ett hart material (t ex stål) rekommenderar vi att du borrar ett litet vägledningshål först innan du använder en stor borrarbit.

4. Borra i tegel

Sätt borrar/effektaktivitetsvalknappen i positionen "borsymbol" för att borra i tegel. När teglet har penetrerats byter du till positionen "hammarsymbol".

5. Kyl av motorn

Om ditt verktyg blir för varmt, ställ in på högsta hastighet och använd det utan belastning i 2-3 minuter för att kyla av motorn.

5. UNDERHÅLL

Ta bort pluggen från hållaren innan du gör några anpassningar, servis eller underhåll.

Ditt verktyg kräver inte extra smörjning eller underhåll.

Det finns inga delar som kan repareras av användaren i verktyget. Använd aldrig vatten eller kemiska medel för att rengöra verktyget. Torka rent med en torr trasa. Förvara alltid verktyget på en torr plats. Håll motorns ventileringsöppningar rena. Håll alla arbetskontroller fria från damm. Ser du gnistor i ventileringsöppningarna, är det normalt och kommer inte att skada till verktyg.

Om strömkabeln är skadad och att undvika fara, måste den ersättas av tillverkaren, servis agenten eller liknande kvalificerad person.

Om strömsladden är trasig måste den bytas av tillverkaren eller dess serviceagent eller liknande behörig person för att undvika fara.

6. FELSÖKNING

- Om ditt verktyg inte arbetar, kontrollera säkringen och ström på huvud pluggen.
- Om inte borren skär ordentligt ska du kontrollera skärpan, byta ut borrarbiten om den är utsliten. Kontrollera så att borren är inställd på framåtrotation för normal användning.
- Om du inte hittar felet lämna verktyget till en godkänd handlare för reparation.

7. MILJÖSKYDD



Uttjänade elektriska produkter får inte kasseras som hushållsavfall. Återanvänd där det finns anläggningar för det. Kontakta dina lokala myndigheter eller återförsäljare för återvinningsråd.

8. DEKLARATION OM ÖVERENSSTÄMMELSE

Vi,
Positec Germany GmbH
Postfach 32 02 16, 50796 Cologne, Germany

Förklarar att denna produkt,
Beskrivning **WORX Slagborr**
Typ **WX328 WX328.X WT323 WT323.X WX317
WX317.X(300-329- maskinbeteckning, Slagborr)**
Funktion **Borra hål i olika material**

Uppfyller följande direktiv,
2006/42/EC
2011/65/EU&(EU)2015/863
2014/30/EU

Standarder överensstämmer med
EN 62841-1
EN 62841-2-1
EN IEC 55014-1
EN IEC 55014-2
EN IEC 61000-3-2
EN 61000-3-3
EN IEC 63000

66

Personen som godkänts att sammanställa den tekniska filen.

Namn Marcel Filz
Adress Positec Germany GmbH
Postfach 32 02 16, 50796 Cologne, Germany



2023/04/20
Allen Ding
Vice chefsingenjör, tester och certifiering
Positec Technology (China) Co., Ltd
18, Dongwang Road, Suzhou Industrial
Park, Jiangsu 215123, P. R. China

SPIS TREŚCI

1. BEZPIECZEŃSTWO PRODUKTU
2. LISTA KOMPONENTÓW
3. DANE TECHNICZNE
4. INSTRUKCJE OBSŁUGI
5. KONSERWACJA
6. ROZWIĄZYWANIE PROBLEMÓW
7. OCHRONA ŚRODOWISKA
8. DEKLARACJA ZGODNOŚCI

1. BEZPIECZEŃSTWO PRODUKTU OGÓLNE OSTRZEŻENIA DOTYCZĄCE BEZPIECZEŃSTWA PODZĄS PRACY Z ELEKTRONARZĘDZIAMI



OSTRZEŻENIE Przeczytaj wszystkie ostrzeżenia, instrukcje, ilustracje i

specyfikacje dostarczone z elektronarzędziem.

Niestosowanie się do podanych wskazówek może spowodować porażenie prądem, pożar i / lub ciężkie obrażenia ciała.

Należy dobrze przechowywać te przepisy.

Użyte w dalszej części pojęcie „elektronarzędzie” odnosi się do elektronarzędzi napędzanych prądem (z kablem zasilającym) i do elektronarzędzi napędzanych akumulatorami (bez kabla zasilającego).

1) Miejsce pracy

- Miejsce pracy należy utrzymywać w czystości i dobrze oświetlone.** Nieporządek i nie oświetlane zakreśy pracy mogą doprowadzić do wypadków.
- Nie należy pracować tym narzędziem w otoczeniu zagrożonym wybuchem, w którym znajdują się np. łatwopalne ciecze, gazy lub pyły.** Elektronarzędzia wywołują iskry, które mogą podpalić ten pył lub pary.
- Elektronarzędzie trzymać podczas pracy z daleka od dzieci i innych osób.** Przy odwróceniu uwagi można stracić kontrolę nad narzędziem.

2) Bezpieczeństwo elektryczne

- Wtyczka urządzenia musi pasować do gniazda. Nie wolno zmieniać wtyczki w jakikolwiek sposób. Nie należy używać wtyczek adapterowych razem z uziemionymi narzędziami.** Nieziemione wtyczki i pasujące gniazda zmniejszają ryzyko porażenia prądem.
- Należy unikać kontaktu z uziemionymi powierzchniami jak rury, grzejniki, piece i lodówki.** Istnieje zwiększone ryzyko porażenia prądem, gdy Państwa ciało jest uziemione.
- Urządzenie natęży trzymać zabezpieczone**

przed deszczem i wilgocią. Wniknięcie wody do elektronarzędzia podwyższa ryzyko porażenia prądem.

- Nigdy nie należy używać kabla do innych czynności. Nigdy nie używać kabla do noszenia urządzenia za kabel, zawieszania lub do wyciągania wtyczki z gniazda. Kabel należy trzymać z daleka od wysokich temperatur, oleju; ostrych krawędzi lub ruchomych części urządzenia.** Uszkodzone lub poplątane kable zwiększają ryzyko porażenia prądem.
- W przypadku, że elektronarzędziem pracuje się na świeżym powietrzu należy używać kabla przedłużającego, który dopuszczony jest do używania na zewnątrz.** Użycie dopuszczonego do używania na zewnątrz kabla przedłużającego zmniejsza ryzyko porażenia prądem.
- Jeśli nie można uniknąć posługiwania się elektronarzędziem w miejscu o dużej wilgotności należy użyć zabezpieczonego zasilacza domowego (RCD).** Stosowanie RCD zmniejsza ryzyko porażenia prądem elektrycznym.

3) Bezpieczeństwo osób

- Należy być uważnym, zważać na to co się robi i pracę elektronarzędziem rozpoczynać z rozsądkiem. Nie należy używać urządzenia gdy jest się zmęczonym lub pod wpływem narkotyków, alkoholu lub lekarstw.** Moment nieuwagi przy użyciu urządzenia może doprowadzić do poważnych obrażeń ciała.
- Należy nosić osobiste wyposażenie ochronne i zawsze okulary ochronne.** Noszenie osobistego wyposażenia ochronnego jak maska przeciwpyłowa, nie ślizgające się buty robocze, hełm ochronny lub ochrona słuchu, w zależności od rodzaju i użycia elektronarzędzia zmniejsza ryzyko obrażeń ciała.
- Należy zapobiec przypadkowemu uruchomieniu. Przed podłączeniem do sieci zasilającej i/lub zestawu baterii, podniesieniem urządzenia i przenoszeniem urządzenia należy sprawdzić, czy przełącznik znajduje się w pozycji wyłączenia.** W przypadku, że przy noszeniu urządzenia trzyma się palec na włączniku/ wyłączniku lub włączone urządzenie podłączone zostanie do prądu, to może to doprowadzić do wypadków.
- Zanim urządzenie zostanie włączone należy usunąć narzędzia nastawcze lub klucze.** Narzędzie lub klucz, które znajdują się w ruchomych częściach urządzenia mogą doprowadzić do obrażeń ciała.
- Nie należy przeceniać swoich możliwości. Należy dbać o bezpieczną pozycję pracy i zawsze utrzymywać równowagę.** Przez to możliwa jest lepsza kontrola urządzenia w nieprzewidzianych sytuacjach.

- f) **Należy nosić odpowiednie ubranie. Nie należy nosić luźnego ubrania lub biżuterii.** Wstrzegaj się kontaktu włosów, części odzieży lub rękawic ochronnych z ruchomymi częściami urządzenia.
- g) **W przypadku, że możliwe jest zamontowanie urządzeń odsysających lub podchwytyjących należy upewnić się, czy są one właściwie podłączone i prawidłowo użyte.** Użycie tych urządzeń zmniejsza zagrożenie spowodowane pyłami.
- h) **Częste używanie urządzenia i rutyna może osłabić twoją uwagę i być przyczyną niedotrzymywania zasad bezpieczeństwa.** Nieuważne działanie może spowodować poważne szkody w ułamku sekundy.
- 4) **Staranne obcowanie oraz użycie elektronarzędzi**
- a) **Nie należy przeciążać urządzenia. Do pracy używać należy elektronarzędzia, które jest do tego przewidziane.** Odpowiednim narzędziem pracuje się lepiej i bezpieczniej w podanym zakresie sprawności.
- b) **Nie należy używać elektronarzędzia, którego włącznik/wyłącznik jest uszkodzony.** Elektronarzędzie, którego nie można włączyć lub wyłączyć jest niebezpieczne i musi zostać naprawione.
- c) **Przed przystąpieniem do wykonywania jakichkolwiek regulacji, ustawień wymiany osprzętu lub składowania urządzenia należy odłączyć wtyczkę od źródła zasilania i/lub wyjąć akumulator.** Ten środek ostrożności zapobiega niezamierzonemu włączeniu się urządzenia.
- d) **Nie używane elektronarzędzia należy przechowywać poza zasięgiem dzieci. Nie należy dać narzędzia do użytku osobom, które jego nie znają lub nie przeczytały tych przepisów.** Używane przez niedoświadczonych osoby elektronarzędzia są niebezpieczne.
- e) **Dotrzymuj regularnego wykonywania konserwacji urządzenia i osprzętu. Należy kontrolować, czy ruchome części urządzenia funkcjonują bez zarzutu i nie są zablokowane, czy części nie są pęknięte lub uszkodzone, co mogłoby mieć wpływ na prawidłowe funkcjonowanie urządzenia. Uszkodzone części należy przed użyciem urządzenia oddać do naprawy.** Wiele wypadków spowodowanych jest przez niewłaściwą konserwację elektronarzędzi.
- f) **Narzędzia tnące należy utrzymywać ostre i czyste.** Starannie pielęgnowane narzędzia tnące z ostrymi krawędziami tnącymi zablokują się rzadziej i łatwiej się je prowadzi.
- g) **Elektronarzędzia, osprzęt, narzędzia itd. należy używać odpowiednio do tych przepisów i tak, jak jest to przewidziane dla tego specjalnego typu urządzenia. Uwzględnić należy przy tym warunki pracy i czynność do wykonania.** Użycie elektronarzędzi do innych niż przewidziane prace

może doprowadzić do niebezpiecznych sytuacji.

- h) **Uchwyty oraz powierzchnie elementów obsługi urządzenia utrzymywać suche, czyste, bez oleju i smaru.** Śliskie uchwyty oraz inne powierzchnie stanowią przeszkodę w bezpiecznej obsłudze i kontroli nad narzędziem w nieoczekiwanych sytuacjach.











5) Serwis

- a) **Naprawę urządzenia należy zlecić jedynie kwalifikowanemu fachowcowi i przy użyciu oryginalnych części zamiennych.** To gwarantuje, że bezpieczeństwo urządzenia zostanie zachowane.

WSKAZÓWKI DOTYCZĄCE BEZPIECZEŃSTWA PRACY Z WIERTARKAMI

- 1) **Instrukcje bezpieczeństwa dla wszystkich operacji**
- a) **Wraz z bezprzewodową wiertarką należy używać ochrony słuchu.** Hałas może spowodować utratę słuchu.
- b) **Używać dodatkowych uchwytów dostarczonych wraz z narzędziem.** Utrata kontroli może spowodować obrażenia ciała.
- c) **Jeśli narzędzie tnące może mieć kontakt z ukrytym okablowaniem, podczas działania narzędzie należy trzymać za izolowane powierzchnie.** Kontakt z 'aktywnym' okablowaniem może także spowodować obrażenia metalowych elementów i porażenie operatora prądem elektrycznym.
- 2) **Instrukcje bezpieczeństwa podczas używania długich wiertel**
- a) **Nie pracuj z prędkością większą niż maksymalna prędkość znamionowa szwownika. Przy wyższych prędkościach wiertło może się wygiąć, jeśli może się swobodnie obracać bez dotykania obrabianego przedmiotu, powodując obrażenia ciała.**
- b) **Zawsze zaczynaj wiercenie z małą prędkością, gdy końcówka wiertła styka się z obrabianym przedmiotem. Przy wyższych prędkościach wiertło może się wygiąć, jeśli może się swobodnie obracać bez dotykania obrabianego przedmiotu, powodując obrażenia ciała.**
- c) **Naciskać tylko wtedy, gdy jest bezpośrednio wyrównany z wiertłem, nie należy stosować nadmiernego nacisku. Wiertło będzie się wyginać i powodować uszkodzenia lub utratę kontroli, powodując obrażenia ciała.**

SYMBOLE

| | |
|--|--|
|  | Aby zmniejszyć niebezpieczeństwo odniesienia obrażeń, użytkownik powinien przeczytać podręcznik z instrukcjami |
|  | Podwójna izolacja |
|  | Używać ochrony słuchu |
|  | Używać ochrony wzroku |
|  | Używać maski przeciwpylowej |
|  | Odpady wyrobów elektrycznych nie powinny być wyrzucane razem z odpadami gospodarstwa domowego. Należy korzystać z recyklingu, jeśli istnieje odpowiednia infrastruktura. Porady dotyczące recyklingu można uzyskać u władz lokalnych lub sprzedawcy detalicznego |
|  | Przed rozpoczęciem wykonywania jakichkolwiek czynności serwisowych należy odłączyć wtyczkę od gniazdka elektrycznego |
|  | Należy zakładać okulary ochronne |
|  | Wiercenie udarowe |
|  | Wiercenie |

| | |
|---|-------------------|
|  | Drewno |
|  | Metal |
|  | Tworzywo sztuczne |
|  | Betonie |
|  | Mur |
|  | Wysokie obroty |
|  | Niskie obroty |

2. LISTA KOMPONENTÓW

| | |
|----|---|
| 1. | CHWYT METALOWY |
| 2. | WYBIERAK FUNKCJI |
| 3. | PRZEŁĄCZNIK STEROWANIA KIERUNKIEM OBROTÓW ORAZ BLOKADĄ |
| 4. | REGULATOR PRĘDKOŚCI |
| 5. | WŁĄCZNIK/WYŁĄCZNIK |
| 6. | PRZYCISK BLOKADY WŁĄCZNIKA |
| 7. | UCHWYT DODATKOWY |
| 8. | OGRANICZNIK GŁĘBOKOŚCI |

Nie wszystkie pokazane na ilustracji akcesoria są dostarczane standardowo.

3. DANE TECHNICZNE

Typ WX328 WX328.X WT323 WT323.X WX317 WX317.X(300-329- oznaczenie urządzenia, reprezentuje Wiertarka udarowa)

| | | WX328 WX328.X WT323 WT323.X** | WX317 WX317.X** |
|----------------------------------|--------|---|-----------------|
| Napięcie znamionowe | | 230-240V~50Hz | |
| Moc znamionowa | | 810W | 600 W |
| Prędkość bez obciążenia | | 3000r/min | |
| Liczba udarów | | 48000bpm | |
| Pojemność uchwytu | | 13mm | |
| Zdolność wiercenia | Mur | 13mm | 13mm |
| | Drewno | 30mm | 25mm |
| | Stal | 13mm | 13mm |
| Podwójna izolacja | |  /II | |
| Masa urządzenia (Gołe narzędzie) | | 1.5kg | 1.6kg |

** X = 1-999, A-Z, M1-M9 są tylko dla różnych klientów, nie ma żadnych zmian związanych z bezpieczeństwem między tymi modelami.

INFORMACJE O HAŁASIE

| | WX328 WX328.X WT323 WT323.X | WX317 WX317.X |
|-----------------------------|------------------------------|---------------------|
| Ważone ciśnienie akustyczne | L_{pA} : 93.5 dB(A) | L_{pA} : 99dB(A) |
| Ważona moc akustyczna | L_{WA} : 101.5dB(A) | L_{WA} : 110dB(A) |
| K_{pA} & K_{WA} | K_{pA} & K_{WA} : 5dB(A) | |
| Używać ochrony słuchu. | | |

INFORMACJE DOTYCZĄCE DRGAŃ

| | WX328 WX328.X WT323 WT323.X | WX317 WX317.X | |
|--|------------------------------------|-------------------------|------------------------|
| Łączna wartość drgań (suma wektora triax) określona według normy EN 62841: | | | |
| Wiercenie udarowe w betonie | Wartość przeniesienia wibracji | $a_{hID} = 16.527m/s^2$ | $a_{hID} = 6.435m/s^2$ |
| | Niepewność K= 1.5 m/s ² | | |

| | | | |
|--------------------|------------------------------------|----------------------------------|---------------------------------|
| Wiercenie w metalu | Wartość przenoszenia wibracji | $a_{h,d} = 13.624 \text{ m/s}^2$ | $a_{h,d} = 4,046 \text{ m/s}^2$ |
| | Niepewność $K = 1.5 \text{ m/s}^2$ | | |

Deklarowana wartość całkowita drgań oraz deklarowanych wartości emisji hałasu zostały zmierzone zgodnie ze standardową metodą wykonywania badań i mogą być stosowane do porównywania właściwości różnych urządzeń.

Deklarowana wartość całkowita drgań i zadeklarowana wartość emisji hałasu może być zastosowana również do wstępnej oceny zagrożenia.



OSTRZEŻENIE: Wibracje oraz emisja hałasu podczas rzeczywistego użytkowania elektronarzędzia może się różnić od podanej wartości, w zależności od sposobu używania urządzenia, przede wszystkim od typu obrabianego materiału i możliwości korzystania z urządzenia:

Jak używane jest narzędzie oraz, czy materiał jest cięty czy wiercony.

Czy narzędzie jest w dobrym stanie i czy jest prawidłowo konserwowane.

Czy używane są prawidłowe akcesoria narzędzia i czy narzędzie jest właściwie naostrzone oraz w dobrym stanie.

Czy zastosowano elementy poprawiające przyleganie uchwytów oraz elementy do wyeliminowania wszelkich drgań i hałasu urządzenia.

Oraz, czy narzędzie jest używane zgodnie z przeznaczeniem i według instrukcji.

Nieprawidłowe prowadzenie tego narzędzia może spowodować syndrom wibracji rąk.



OSTRZEŻENIE: W szczególności, oszacowanie poziomu ekspozycji w rzeczywistych warunkach używania powinno brać także pod uwagę wszystkie elementy cyklu działania, takie jak czasy wyłączenia narzędzia i czas bezczynności, ale nie rzeczywście wykonywaną pracę. Może to znacznie zmniejszyć poziom ekspozycji w całym okresie pracy.

Pomaga zminimalizować ryzyko występowania drgań i podwyższonego poziomu hałasu.

Należy ZAWSZE używać ostrych dłut, wiertel i ostrzy.

Narzędzie należy konserwować zgodnie z instrukcjami i prawidłowo smarować (w odpowiednich miejscach).

Jeżeli urządzenie będzie stosowane regularnie zaleca się wyposażyć urządzenie w wyposażenie eliminujące wibracje i hałas.

Należy zaplanować harmonogram pracy w celu rozłożenia używania narzędzi wytwarzających wysoki poziom drgań na kilka dni.

4. INSTRUKCJE OBSŁUGI



UWAGA: Przed użyciem narzędzia należy uważnie przeczytać instrukcje.



BEZPIECZNY ROBÓT

Elementy mocowane za pomocą zacisków są bezpieczniejsze niż ręczne.

UŻYCIE ZGODNE Z PRZEZNACZENIEM

Elektronarzędzie przeznaczone jest do wiercenia udarowego w cegle, betonie i kamieniu, a także do wiercenia w drewnie, metalu i tworzywach sztucznych.

MONTAŻ I OBSŁUGA

| DZIAŁANIE | ILUSTRACJA |
|---|-------------------|
| Zaciskanie i poluzowanie uchwytu pomocniczego  OSTRZEŻENIE: Aby uniknąć wypadku, przed użyciem uchwyt należy zawsze sprawdzić i mocno obrócić. | Patrz Rys. A1, A2 |
| Montaż miernika głębokości | Patrz Rys. B |
| Wkładanie/wyciąganie końcówek do/z uchwytu | Patrz Rys. C1, C2 |
| Podłączanie zasilania | Patrz Rys. D |
| Włącznik i przycisk blokady | Patrz Rys. E |
| Przełącznik sterowania kierunkiem obrotów  Ostrzeżenie: Nigdy nie należy zmieniać kierunku obrotów, gdy uchwyt wciąż się obraca. Należy poczekać aż się zatrzyma! | Patrz Rys. F1, F2 |
| Regulator prędkości | Patrz Rys. G |
| Sterowanie udarem lub wierceniem | Patrz Rys. H |

PORADY DOTYCZĄCE WIERTARKI

1. Wiercenie w kamieniu i betonie

Ustawić wybierak trybu pracy w pozycji oznaczonej symbolem młota. Do wiercenia w kamieniu, betonie, itp. przy dużej prędkości należy zawsze używać wiertel wykonanych z węgla wolframu.

2. Wiercenie w stali

Ustawić wybierak trybu pracy w pozycji oznaczonej

symbolem wiertła. Do wiercenia w stali przy niskiej prędkości należy zawsze używać wiertel HSS.

3. Otwory pilotowe

W przypadku wiercenia dużego otworu w twardym materiale (np. w stali) zalecamy w pierwszej kolejności wykonanie niewielkiego otworu pilotowego przed skorzystaniem z dużego wiertła.

4. Wiercenie w kaflach

Aby wiercić w kaflach, należy ustawić wybierak trybu pracy w pozycji oznaczonej symbolem wiertła. Po przewierceniu kafa ustawić wybierak w pozycji oznaczonej symbolem młota.

5. Chłodzenie silnika

Jeśli elektronarzędzie zbyt długo nagrzeje, należy ustawić maksymalną prędkość i włączyć bieg jałowy przez 2–3 minuty w celu schłodzenia silnika.

5. KONSERWACJA

Przed dokonywaniem jakichkolwiek regulacji, obsługi technicznej lub konserwacji należy wyjąć wtyczkę z gniazdka.

Narzędzie to nie wymaga żadnego dodatkowego smarowania czy konserwacji.

W narzędziu nie ma żadnych części, które wymagałyby serwisowania przez użytkownika. Nigdy nie należy używać wody czy środków czyszczących do czyszczenia narzędzia z napędem elektrycznym. Czyścić suchą szmatką. Zawsze należy przechowywać narzędzie w suchym miejscu. Utrzymywać w czystości otwory wentylacyjne silnika. Utrzymywać wszystkie urządzenia sterujące w czystości.

W otworach wentylacyjnych mogą pojawiać się iskry, jest to normalne i nie spowoduje uszkodzenia narzędzia.

Jeśli uszkodzony zostanie przewód zasilający, aby uniknąć niebezpieczeństwa powinien zostać wymieniony przez producenta, przedstawiciela serwisu lub inną wykwalifikowaną osobę.

Wymiana przewodu zasilania musi być wykonana przez producenta lub jego przedstawiciela, aby uniknąć zagrożenia dla bezpieczeństwa.

6. ROZWIĄZYWANIE PROBLEMÓW

- Jeśli elektronarzędzie nie włącza się, w pierwszej kolejności należy sprawdzić wtyczkę zasilania.
- Jeśli wiertarka nie działa prawidłowo, sprawdzić wiertło pod kątem ostrości. Wymienić wiertło w razie zużycia. Upewnić się, że kierunek obrotu wiertła jest ustawiony do przodu dla normalnego użytkownika.

3. Jeśli usterki nie można naprawić, należy przekazać narzędzie do upoważnionego sprzedawcy w celu dokonania naprawy.

Park, Jiangu 215123, P. R. China

7. OCHRONA ŚRODOWISKA



Odpady wyrobów elektrycznych nie powinny być wyrzucane razem z odpadami gospodarstwa domowego. Należy korzystać z recyklingu, jeśli istnieje odpowiednia infrastruktura. Porady dotyczące recyklingu można uzyskać u władz lokalnych lub sprzedawcy detalicznego.

8. DEKLARACJA ZGODNOŚCI

My,
Positec Germany GmbH
Postfach 32 02 16, 50796 Cologne, Germany

Oświadczamy, że produkt,
Opis **Wiertarka udarowa WORX**
Typ **WX328 WX328.X WT323 WT323.X WX317
WX317.X (300-329- oznaczenie urządzenia,
reprezentuje Wiertarka udarowa)**
Funkcja **wiercenie otworów w różnych materiałach**

Jest zgodny z następującymi dyrektywami,
2006/42/EC
2011/65/EU&(EU)2015/863
2014/30/EU

Normy są zgodne z
EN 62841-1
EN 62841-2-1
EN IEC 55014-1
EN IEC 55014-2
EN IEC 61000-3-2
EN 61000-3-3
EN IEC 63000

Osoba upoważniona do kompilacji pliku
technicznego,
Nazwa Marcel Filz
Adres Positec Germany GmbH
Postfach 32 02 16, 50796 Cologne, Germany



2023/04/20
Allen Ding
Zastępca głównego inżyniera, testowanie i
Certyfikacja
Positec Technology (China) Co., Ltd
18, Dongwang Road, Suzhou Industrial

ΠΙΝΑΚΑΣ ΠΕΡΙΕΧΟΜΕΝΩΝ

1. ΑΣΦΑΛΕΙΑ ΠΡΟΪΟΝΤΟΣ
2. ΛΙΣΤΑ ΣΥΣΤΑΤΙΚΩΝ
3. ΤΕΧΝΙΚΕΣ ΠΛΗΡΟΦΟΡΙΕΣ
4. ΔΙΑΔΙΚΑΣΙΑ ΦΟΡΤΙΣΗΣ
5. ΣΥΝΤΗΡΗΣΗ
6. ΑΝΤΙΜΕΤΩΠΙΣΗ ΠΡΟΒΛΗΜΑΤΩΝ
7. ΠΡΟΣΤΑΣΙΑ ΤΟΥ ΠΕΡΙΒΑΛΛΟΝΤΟΣ
8. ΔΗΛΩΣΗ ΣΥΜΜΟΡΦΩΣΗΣ

1.ΑΣΦΑΛΕΙΑ ΠΡΟΪΟΝΤΟΣ ΠΡΟΕΙΔΟΠΟΙΗΣΕΙΣ ΑΣΦΑΛΕΙΑΣ ΓΕΝΙΚΟΥ ΗΛΕΚΤΡΟΚΙΝΗΤΟΥ ΕΡΓΑΛΕΙΟΥ

! ΠΡΟΕΙΔΟΠΟΙΗΣΗ Διαβάστε όλες τις προειδοποιήσεις ασφαλείας, οδηγίες, απεικονίσεις και προδιαγραφές που παρέχονται μαζί με το ηλεκτρικό εργαλείο. Η μη τήρηση των παρακάτω υποδείξεων μπορεί να έχει σα συνέπεια ηλεκτροπληξία, κίνδυνο πυρκαϊγής ή/και σοβαρούς τραυματισμούς.

Φυλάξτε όλες τις προειδοποιήσεις και τις οδηγίες για μελλοντική αναφορά.

Ο χαρακτηρισμός «ηλεκτρικό εργαλείο» που χρησιμοποιείται στις παρακάτω προειδοποιητικές υποδείξεις αφορά ή το φορητό (χειριστός με το χέρι) ηλεκτρικό μηχανήμα σας (με ηλεκτρικό καλώδιο) ή το μηχανήμα σας με μπαταρία (χωρίς καλώδιο).

1) Χώρος εργασίας

- Διατηρείτε το χώρο που εργάζεσθε καθαρό και καλά φωτισμένο.** Αταξία στο χώρο που εργάζεσθε και μη φωτισμένες περιοχές εργασίας μπορεί να οδηγήσουν σε ατυχήματα.
- Μην εργάζεσθε με το ηλεκτρικό εργαλείο σε περιβάλλον που υπάρχει κίνδυνος έκρηξης, στο οποίο υπάρχουν εύφλεκτα υγρά, αέρια ή σκόνη.** Τα ηλεκτρικά εργαλεία μπορεί να δημιουργήσουν σπινθηρισμό ο οποίος μπορεί να αναφλέξει τη σκόνη ή τις αναθυμιάσεις.
- Όταν χρησιμοποιείτε το ηλεκτρικό εργαλείο κρατάτε τα παιδιά κι άλλα τυχόν πρόσωπα μακριά από το χώρο που εργάζεσθε.** Σε περίπτωση που άλλα άτομα αποσπάσουν την προσοχή σας μπορεί να χάσετε τον έλεγχο του μηχανήματος.

2) Ηλεκτρική ασφάλεια

- Το φις του καλωδίου του ηλεκτρικού εργαλείου πρέπει να ταιριάζει στην αντίστοιχη πρίζα. Δεν επιτρέπεται με**

κανένα τρόπο η μετασκευή του φις. Μη χρησιμοποιείτε προσαρμοστικά φις σε συνδυασμό με ηλεκτρικά εργαλεία συνδεδεμένα με τη γη (γειωμένα). Άθικτα φις και κατάλληλες πρίζες μειώνουν τον κίνδυνο ηλεκτροπληξίας.

- Αποφεύγετε την επαφή του σώματος σας με γειωμένες επιφάνειες όπως σωλήνες, θερμαντικά σώματα (καλοριφέρ), κουζίνες και ψυγεία.** Όταν το σώμα σας είναι γειωμένο αυξάνεται ο κίνδυνος ηλεκτροπληξίας.
- Μην εκθέτετε το ηλεκτρικό εργαλείο στη βροχή ή την υγρασία.** Η διείσδυση νερού στο ηλεκτρικό εργαλείο αυξάνει τον κίνδυνο ηλεκτροπληξίας.
- Μη χρησιμοποιείτε το καλώδιο για να μεταφέρετε ή ν' αναρτήσετε το ηλεκτρικό εργαλείο ή για να βγάλετε το φις από την πρίζα. Κρατάτε το καλώδιο u956 ακριά από υψηλές θερμοκρασίες, λάδια, κοφτερές ακμές ή κινούμενα εξαρτήματα.** Τυχόν χαλασμένα ή μπερδεμένα καλώδια αυξάνουν τον κίνδυνο ηλεκτροπληξίας.
- Όταν εργάζεσθε με το ηλεκτρικό εργαλείο στο ύπαιθρο χρησιμοποιείτε πάντοτε καλώδια επιμήκυνσης (μπαλαντάζες) που έχουν εγκριθεί για χρήση σε εξωτερικούς χώρους.** Η χρήση καλωδίων επιμήκυνσης εγκριμένων για εργασία σε εξωτερικούς χώρους μειώνει τον κίνδυνο ηλεκτροπληξίας.
- Αν δεν μπορείτε παρά να χρησιμοποιήσετε ένα ηλεκτρικό εργαλείο σε υγρό περιβάλλον, χρησιμοποιήστε ένα τροφοδοτικό που λειτουργεί με παραμένον ηλεκτρικό ρεύμα (RCD).** Η χρήση μιας συσκευής RCD μειώνει τον κίνδυνο ηλεκτροπληξίας.

3) Ασφάλεια προσώπων

- Να είσθε πάντοτε προσεκτικός/προσεκτική, να δίνετε προσοχή στην εργασία που κάνετε και να χειρίζεσθε το ηλεκτρικό εργαλείο με περισκεψη. Μην κάνετε χρήση του ηλεκτρικού εργαλείου όταν είσθε κουρασμένος/κουρασμένη ή όταν βρίσκεσθε υπό την επιρροή ναρκωτικών, οινοπνεύματος ή φαρμάκων.** Μια στιγμήα απροσεξία κατά το χειρισμό του ηλεκτρικού εργαλείου μπορεί να οδηγήσει σε σοβαρούς τραυματισμούς.
- Φοράτε προστατευτικά ενδύματα και πάντοτε προστατευτικά γυαλιά.** Όταν φοράτε ενδύματα ασφαλείας, ανάλογα με το υπό χρήση ηλεκτρικό εργαλείο, όπως προσπίδα προστασίας από σκόνη, αντιολισθικά παπούτσια ασφαλείας, κράνη ή ωταπίδες, μειώνεται ο κίνδυνος τραυματισμών.
- Αποφύγετε την κατά λάθος εκκίνηση. Βεβαιωθείτε πως ο διακόπτης είναι στη θέση off πριν να το συνδέσετε στο τροφοδοτικό και/ή τη μπαταρία, πριν να το σηκώσετε**

ή να το μεταφέρετε. Όταν μεταφέρετε το ηλεκτρικό εργαλείο έχοντας το δάκτυλο σας στο διακόπτη ON/OFF ή αν συνδέσετε το ηλεκτρικό εργαλείο με την πηγή ρεύματος όταν ο διακόπτης ON/OFF βρίσκεται στη θέση «Ein» («ON»), αυτό μπορεί να οδηγήσει σε σοβαρούς τραυματισμούς.

- d) Αφαιρείτε από τα ηλεκτρικά εργαλεία πριν τα θέσετε σε λειτουργία τυχόν συναρμολογημένα χρησιμοποιήσιμα εργαλεία ή κλειδιά.** Ένα εργαλείο ή κλειδί συναρμολογημένο στο περιστρεφόμενο εξάρτημα ενός ηλεκτρικού εργαλείου μπορεί να οδηγήσει σε τραυματισμούς.
- e) Μην υπερκτιμάτε τον εαυτό σας. Φροντίζετε για την ασφαλή στήριξη του σώματός σας και διατηρείτε πάντοτε την ισορροπία σας.** Αυτό σας επιτρέπει τον καλύτερο έλεγχο το ηλεκτρικού εργαλείου σε περιπτώσεις απροσδόκων καταστάσεων.
- f) Φοράτε κατάλληλη ενδυμασία εργασίας. Μην φοράτε φαρδιά ενδύματα ή κοσμήματα. Κρατάτε τα μαλλιά σας, τα ενδύματα σας και εξαρτήματα.** Χαλαρή ενδυμασία, κοσμήματα και μακριά μαλλιά μπορεί να εμπλακούν στα κινούμενα εξαρτήματα.
- g) Αν υπάρχει η δυνατότητα συναρμολόγησης είναι συνδεδεμένες καθώς και αν χρησιμοποιούνται σωστά.** Η χρήση τέτοιων διατάξεων μειώνει τους κινδύνους που προέρχονται από τη σκόνη.
- h) Σε περίπτωση που χρησιμοποιείτε συχνά διάφορα ηλεκτρικά εργαλεία, μην θεωρήσετε ότι γνωρίζετε τη χρήση του παρόντος εργαλείου με αποτέλεσμα να εφησυχαστείτε και να αγνοήσετε τις αρχές ασφαλείας.** Τυχόν απροσεξία μπορεί να οδηγήσει σε σοβαρό τραυματισμό σε κλάσματα δευτερολέπτου.
- 4) Χρήση κι επιμελής χειρισμός των ηλεκτρικών εργαλείων**
 - a) Μην υπερφορτώνετε το ηλεκτρικό εργαλείο. Χρησιμοποιείτε για την εκάστοτε εργασία σας το ηλεκτρικό εργαλείο που προορίζεται γι' αυτήν.** Με το κατάλληλο ηλεκτρικό εργαλείο εργάζεσθε καλύτερα και ασφαλέστερα στην αναφερόμενη περιοχή ισχύος.
 - b) Μην χρησιμοποιήσετε ποτέ ένα ηλεκτρικό εργαλείο του οποίου ο διακόπτης ON/OFF είναι χαλασμένος.** Ένα ηλεκτρικό εργαλείο το οποίο δεν μπορεί να τεθεί πλέον σε ή εκτός λειτουργίας είναι επικίνδυνο και πρέπει να επισκευαστεί.
 - c) Να αποσυνδέετε το φις από την πηγή τροφοδοσίας ή/και να βγάζετε την μπαταρία από το ηλεκτρικό εργαλείο πριν κάνετε οποιοσδήποτε ρυθμίσεις ή αλλαγές εξαρτημάτων και πριν αποθηκεύετε τα ηλεκτρικά εργαλεία.** Αυτά τα προληπτικά

μέτρα ασφαλείας μειώνουν τον κίνδυνο να τεθεί το μηχανήμα αθέλητα σε λειτουργία.

- d) Διαφυλάγεται τα ηλεκτρικά εργαλεία που δε χρησιμοποιείτε μακριά από παιδιά. Μην αφήνετε άτομα που δεν είναι εξοικειωμένα με το ηλεκτρικό εργαλείο ή δεν έχουν διαβάσει αυτές τις οδηγίες χρήσης να το χρησιμοποιήσουν.** Τα ηλεκτρικά εργαλεία είναι επικίνδυνα όταν χρησιμοποιούνται από άπειρα πρόσωπα.
- e) Να περιποιήστε προσεκτικά το ηλεκτρικό σας εργαλείο και να ελέγχετε, αν τα κινούμενα τμήματά του λειτουργούν άψογα και δεν μπλοκάρουν, ή μήπως έχουν χαλάσει ή σπάσει εξαρτήματα, τα οποία επηρεάζουν έτσι αρνητικά τον τρόπο λειτουργίας του ηλεκτρικού εργαλείου. Δώστε τυχόν χαλασμένα εξαρτήματα του ηλεκτρικού εργαλείου για επισκευή πριν το χρησιμοποιήσετε πάλι.** Η ανεπαρκής συντήρηση των ηλεκτρικών εργαλείων αποτελεί αιτία πολλών ατυχημάτων.
- f) Διατηρείτε τα κοπτικά εργαλεία κοφτερά και καθαρά.** Τα κοπτικά εργαλεία που συντηρούνται με προσοχή μπορούν να οδηγηθούν εύκολα και να ελεγχθούν καλύτερα.
- g) Χρησιμοποιείτε τα ηλεκτρικά εργαλεία, τα εξαρτήματα, τα χρησιμοποιήσιμα εργαλεία κτλ. σύμφωνα με τις παρούσες οδηγίες καθώς και όπως προβλέπεται για τον εκάστοτε τύπο μηχανήματος. Λαμβάνετε ταυτόχρονα υπόψη σας τις συνθήκες εργασίας και την υπό εκτέλεση εργασία.** Η χρήση του ηλεκτρικού εργαλείου για άλλες εκτός από τις προβλεπόμενες εργασίες μπορεί να δημιουργήσει επικίνδυνες καταστάσεις.
- h) Διατηρείτε τις λαβές και τις επιφάνειες λαβής στεγνές, καθαρές και χωρίς λάδια ή γράσα.** Οι ολισθηρές λαβές και επιφάνειες λαβής δεν επιτρέπουν τον ασφαλή χειρισμό και έλεγχο του εργαλείου σε απροσδόκητες καταστάσεις.
- 5) Service**
 - a) Δίνετε το ηλεκτρικό σας εργαλείο για επισκευή από άριστα ειδικευμένο προσωπικό, μόνο με γνήσια ανταλλακτικά.** Έτσι εξασφαλίζεται η διατήρηση της ασφάλειας του ηλεκτρικού εργαλείου.



ΠΡΟΕΙΔΟΠΟΙΗΣΕΙΣ ΑΣΦΑΛΕΙΑΣ ΤΡΥΠΑΝΙΩΝ



- 1) Οδηγίες ασφάλειας για όλες τις εργασίες**
- a) Φοράτε προστατευτικά αυτιών κατά τη διάτρηση.** Η έκθεση στον θόρυβο μπορεί να

- προκαλέσει απώλεια της ακοής
- β) Χρησιμοποιήστε βοηθητικές λαβές.** Η απώλεια ελέγχου μπορεί να επιφέρει προσωπικό τραυματισμό.
- γ) Κρατήστε το ηλεκτρικό εργαλείο από τις μονωμένες επιφάνειες λαβής, όταν εκτελείτε μια λειτουργία όπου το εξάρτημα κοπής ή οι συνδετήρες μπορούν να έρθουν σε επαφή με κρυφή καλωδίωση ή με το δικό του καλώδιο.** Το εξάρτημα κοπής οι συνδετήρες που έρχονται σε επαφή με ένα «ζωντανό» καλώδιο μπορεί να κάνουν τα εκτεθειμένα μεταλλικά μέρη του ηλεκτρικού εργαλείου «ζωντανά» και να προκαλέσει ηλεκτροπληξία στον χειριστή.
- 2) Οδηγίες ασφαλείας κατά τη χρήση μεγάλων τρυπανιών**
- α) Ποτέ μην έχετε σε λειτουργία το τρυπάνι σε ταχύτητα μεγαλύτερη από ό,τι η μέγιστη ονομαστική του ταχύτητα.** Στις υψηλότερες ταχύτητες, το τρυπάνι είναι πιθανό να λυγίσει, αν του επιτραπεί να περιστρέφεται ελεύθερα χωρίς επαφή με το τεμάχιο εργασίας, με αποτέλεσμα τον προσωπικό τραυματισμό.
- β) Πάντα να αρχίσει τρυπάτε σε χαμηλή ταχύτητα και με την άκρη του τρυπανιού σε επαφή με το αντικείμενο εργασίας.** Στις υψηλότερες ταχύτητες, το τρυπάνι είναι πιθανό να λυγίσει, αν του επιτραπεί να περιστρέφεται ελεύθερα χωρίς επαφή με το τεμάχιο εργασίας, με αποτέλεσμα τον προσωπικό τραυματισμό.
- γ) Εφαρμόστε πίεση μόνο σε ευθεία γραμμή με το τρυπάνι και μην ασκείτε υπερβολική πίεση.** Τα τρυπάνια μπορούν να λυγίσουν προκαλώντας θραύση ή απώλεια ελέγχου, με αποτέλεσμα τον προσωπικό τραυματισμό.

| | |
|---|--|
|  | Φοράτε Προστατευτικά για τα Μάτια |
|  | Φοράτε Μάσκα για την Σκόνη |
|  | Απόβλητα σχετικά με ηλεκτρισμό δεν πρέπει να πετάγονται μαζί με τα απόβλητα του νοικοκυριού. Παρακαλούμε να τα ανακυκλώνετε εκεί όπου υπάρχουν οι απαραίτητες εγκαταστάσεις. Ελέγξτε στον τοπικό σας δήμο ή στους πωλητές για συμβουλές ανακύκλωσης. |
|  | Να βγάζετε πάντοτε το φως από την πρίζα πριν διεξάγετε κάποια εργασία στο ηλεκτρικό εργαλείο. |
|  | Φοράτε προστατευτικά γάντια |
|  | Κρουστική διάτρηση |
|  | Διάτρηση |
|  | Ξύλο |
|  | Μέταλλο |
|  | Πλαστικό |
|  | Μπετόν |

ΣΥΜΒΟΛΑ

| | |
|--|--|
|  | Για να μειωθεί ο κίνδυνος τραυματισμού, ο χρήστης πρέπει να διαβάσει το εγχειρίδιο οδηγιών |
|  | Διπλή Μόνωση |
|  | Φοράτε Προστατευτικά για τα Αυτιά |

| | |
|--|-----------------|
|  | Μάρμαρο |
|  | Υψηλή ταχύτητα |
|  | Χαμηλή ταχύτητα |

| | | | |
|----------------------|---------|--------|-------|
| Δυνατότητα διάτρησης | Μάρμαρο | 13mm | 13mm |
| | Ξύλο | 30mm | 25mm |
| | Ατσάλι | 13mm | 13mm |
| Διπλ ή Μόνωση | | ☐ / II | |
| Βάρος μηχανής | | 1.5kg | 1.6kg |

** Χ=1-999, Α-Z, Μ1-Μ9 χρήση μόνο για διαφορετικούς πελάτες, δεν υπάρχουν ασφαλείς σχετικές διαφορές μεταξύ αυτών των μοντέλων.

2. ΛΙΣΤΑ ΣΥΣΤΑΤΙΚΩΝ

| | |
|----|--|
| 1. | ΜΕΤΑΛΛΙΚΟ ΤΣΟΚ |
| 2. | ΕΠΙΛΟΓΕΑΣ ΛΕΙΤΟΥΡΓΙΩΝ |
| 3. | ΕΛΕΓΧΟΣ ΜΠΡΟΣΤΙΝΗΣ/ΑΝΤΙΣΤΡΟΦΗΣ ΠΕΡΙΣΤΡΟΦΗΣ |
| 4. | ΜΕΤΑΒΛΗΤΟΣ ΕΛΕΓΧΟΣ ΤΑΧΥΤΗΤΑΣ |
| 5. | ΔΙΑΚΟΠΤΗΣ ON/OFF |
| 6. | ΚΟΥΜΠΙ ΓΙΑ ΚΛΕΙΔΩΜΑ ΔΙΑΚΟΠΤΗ |
| 7. | ΒΟΗΘΗΤΙΚΗ ΛΑΒΗ |
| 8. | ΔΕΙΚΤΗΣ ΒΑΘΟΥΣ |

Δεν περιλαμβάνονται στο βασικό εξοπλισμό όλα τα εξαρτήματα που απεικονίζονται ή περιγράφονται.

3. ΤΕΧΝΙΚΕΣ ΠΛΗΡΟΦΟΡΙΕΣ

Τύπος WX328 WX328.X WT323 WT323.X WX317 WX317.X(300-329-χαρακτηρισμός μηχανήματος, αντιπροσωπ. Κρουστικό δράπανο)

| | WX328 WX328.X WT323 WT323.X** | WX317 WX317.X** |
|-----------------------|--|--------------------|
| Βολτ | 230-240V~50Hz | |
| Τάση Λειτουργίας | 810W | 600 W |
| Ταχύτητα χωρίς φορτίο | 3000r/min | |
| Συχνότητα κρούσης | 48000bpm | |
| Τσοκ | 13mm | |

ΠΛΗΡΟΦΟΡΙΕΣ ΘΟΡΥΒΟΥ

| | WX328 WX328.X WT323 WT323.X | WX317 WX317.X |
|--|------------------------------|---------------------|
| Μετρημένη ηχητική πίεση | L_{pA} : 93.5 dB(A) | L_{pA} : 99dB(A) |
| Μετρημένη ηχητική δύναμη | L_{WA} : 101.5dB(A) | L_{WA} : 110dB(A) |
| K_{pA} & K_{WA} = 5.0 dB (A) | K_{pA} & K_{WA} : 5dB(A) | |
| Φοράτε Προστατευτικά για τα Αυτιά | | |

ΠΛΗΡΟΦΟΡΙΕΣ ΔΟΝΗΣΕΩΝ

| | WX328 WX328.X WT323 WT323.X | WX317 WX317.X | |
|---|-----------------------------|-------------------------|------------------------|
| Συνολικές τιμές κραδασμών σύμφωνα κατά EN62841: | | | |
| Κρουστική διάτρηση σε μπετόν | Τιμή εκπομπής κραδασμών | $a_{hID} = 16.527m/s^2$ | $a_{hID} = 6.435m/s^2$ |
| | Αβεβαιότητα $K = 1.5 m/s^2$ | | |
| Διάτρηση σε μέταλλο | Τιμή εκπομπής κραδασμών | $a_{hD} = 13.624 m/s^2$ | $a_{hD} = 4,046m/s^2$ |
| | Αβεβαιότητα $K = 1.5 m/s^2$ | | |

78

Η δηλωμένη συνολική τιμή κραδασμών και η δηλωμένη τιμή εκπομπών θορύβου έχουν μετρηθεί σύμφωνα με μια καθιερωμένη μέθοδο ελέγχου και μπορούν να χρησιμοποιηθούν για τη σύγκριση των προϊόντων.

Η δηλωμένη συνολική τιμή κραδασμών και η δηλωμένη τιμή εκπομπών θορύβου μπορούν επίσης να χρησιμοποιηθούν για την προκαταρκτική αξιολόγηση έκθεσης.

ΠΡΟΣΟΧΗ: Οι κραδασμοί και οι εκπομπές θορύβου κατά τη χρήση του ηλεκτρικού εργαλείου ενδέχεται να διαφέρουν από την δηλωμένη τιμή αναλόγως του τρόπου με τον οποίο χρησιμοποιείται το εργαλείο, κυρίως αναλόγως του υλικού προς επεξεργασία, και των ακόλουθων παραδειγμάτων και άλλων πιθανών τρόπων με τους οποίους χρησιμοποιείται το εργαλείο:
Τον τρόπο χρήσης του εργαλείου και τα υλικά προς κοπή ή διάτρηση.

Την καλή κατάσταση και ορθή συντήρηση του εργαλείου.

Τη χρήση των κατάλληλων εξαρτημάτων του προϊόντος και τη διασφάλιση ότι αυτά είναι αιχμηρά και σε καλή κατάσταση.

Την καλή εφαρμογή των χεριών στις χειρολαβές και την περίπτωση χρήσης αντικραδασμικών και αντιθρομβικών εξαρτημάτων.

Την ορθή χρήση του εργαλείου όπως αυτή προβλέπεται από την κατασκευή του και τις οδηγίες που το συνοδεύουν.

Η χρήση του εργαλείου ενδέχεται να προκαλέσει σύνδρομο οφειλόμενο στους κραδασμούς εάν δεν χρησιμοποιηθεί ορθά.

ΠΡΟΣΟΧΗ: Για να υπάρχει ακρίβεια, κατά την εκτίμηση του επιπέδου έκθεσης σε πραγματικές συνθήκες χρήσης θα πρέπει να ληφθεί επίσης υπόψη ο κύκλος λειτουργίας όλων των μερών όπως οι φορές κατά τις οποίες απενεργοποιήθηκε το εργαλείο και καθώς και οι φορές που λειτουργεί στο ρελαντί. Αυτό ενδέχεται να μειώσει σημαντικά το επίπεδο έκθεσης όσον αφορά στη συνολική περίοδο λειτουργίας.

Βοηθά στη μείωση κινδύνου έκθεσης στους κραδασμούς και στο θόρυβο.

Πάντοτε να χρησιμοποιείτε αιχμηρές σμίλες, τρυπάνια και λεπίδες.

Συντηρήστε το εργαλείο σύμφωνα με τις παρούσες οδηγίες και φροντίστε πάντοτε για τη σωστή λίπανσή του (όπου απαιτείται).

Σε περίπτωση που σκοπεύετε να χρησιμοποιείτε συχνά το εργαλείο, συνίσταται η απόκτηση αντικραδασμικών και αντιθρομβικών εξαρτημάτων.

Διαμορφώστε το πρόγραμμα εργασίας σας έτσι ώστε οι εργασίες με αυξημένους κραδασμούς να κατανέμονται ομοιόμορφα μεταξύ των ημερών εργασίας σας.

4. ΔΙΑΔΙΚΑΣΙΑ ΦΟΡΤΙΣΗΣ



ΣΗΜΕΙΩΣΗ: Πριν χρησιμοποιήσετε το εργαλείο διαβάστε το βιβλίο οδηγιών προσεκτικά.

ΧΡΗΣΗ ΣΥΜΦΩΝΑ ΜΕ ΤΟΝ ΠΡΟΟΡΙΣΜΟ

Το μηχάνημα προορίζεται για το τρύπημα με κρούση σε μπετόν και πέτρες καθώς και για το τρύπημα (χωρίς κρούση) σε ξύλο, μέταλλο και σε κεραμικά και πλαστικά υλικά.

ΣΥΝΑΡΜΟΛΟΓΗΣΗ ΚΑΙ ΛΕΙΤΟΥΡΓΙΑ

| ΕΝΕΡΓΕΙΑ | ΕΙΚΟΝΑ |
|---|-------------|
| Σύσφιξη και χαλάρωση της βοηθητικής λαβής ΠΡΟΣΟΧΗ! Προς αποφυγή ατυχήματος, ελέγχετε και περιστρέφετε πάντα τη λαβή σφιχτά πριν τη χρήση. | ΣΙΚ. Α1, Α2 |
| εγκατάσταση του μετρητη βαθους | ΣΙΚ. Β |
| Εισαγωγή/Αφαίρεση άκρων στο τσοκ | ΣΙΚ. C1, C2 |
| Σύνδεση φιν στην πρίζα | ΣΙΚ. D |
| Διακοπτής on/off & κουμπι για κλειδωμα διακοπτη | ΣΙΚ. E |
| ΜΕΤΑΒΛΗΤΗ ΠΕΡΙΣΤΡΟΦΗ ΠΡΟΣΟΧΗ: μην αλλάζετε κατεύθυνση περιστροφής όταν το τσοκ περιστρέφεται, περιμένετε να σταματήσει πρώτα! | ΣΙΚ. F1, F2 |
| Χρησιμοποιώντας το πληκτρο διαφορετικης ταχυτητας | ΣΙΚ. G |
| Επιλογη κρουστικης λειτουργιας | ΣΙΚ. H |

ΣΥΜΒΟΥΛΕΣ ΕΡΓΑΣΙΑΣ ΓΙΑ ΤΟ ΔΡΑΠΑΝΟ ΣΑΣ

1 ΔΙΑΤΡΗΣΗ ΤΟΙΧΟΠΟΙΙΑΣ ΚΑΙ ΜΠΕΤΟΝ

Τοποθετήστε το διακόπτη επιλογής δράσης διάτρησης/κρούσης στη θέση με το “σύμβολο σφυριού” Πρέπει να χρησιμοποιούνται πάντα εξαρτήματα διάτρησης από καρβίδιο του βολφραμίου για τη διάτρηση τοιχοποιίας, μπετόν κλπ. σε υψηλή ταχύτητα.

2 ΔΙΑΤΡΗΣΗ ΧΑΛΥΒΑ

Τοποθετήστε το διακόπτη επιλογής δράσης διάτρησης/κρούσης στη θέση με το “σύμβολο διάτρησης” Πρέπει να χρησιμοποιούνται πάντα εξαρτήματα διάτρησης από χάλυβα υψηλής αντοχής (HSS) για τη διάτρηση χάλυβα. σε χαμηλή ταχύτητα.

3 ΠΙΛΟΤΙΚΕΣ ΟΠΙΣ

Όταν κάνετε διάτρηση μιας μεγάλης οπής σε σκληρό υλικό (π.χ. χάλυβα), συνιστούμε να ανοίγετε πρώτα μια μικρή πιλοτική οπή πριν χρησιμοποιήσετε ένα μεγάλο εξάρτημα διάτρησης.

4 ΔΙΑΤΡΗΣΗ ΠΛΑΚΙΔΙΩΝ

Τοποθετήστε το διακόπτη επιλογής δράσης διάτρησης/κρούσης στη θέση με το “σύμβολο διάτρησης” για τη διάτρηση πλακιδίου. Όταν έχετε διαεισώσει στο πλακάκι, αλλάξτε στη θέση με το “σύμβολο κρούσης”

5 ΨΥΞΗ ΤΟΥ ΚΙΝΗΤΗΡΑ

Αν το εργαλείο σας ζεσταθεί πολύ βάλτε την ταχύτητα στο μέγιστο και λειτουργήστε το εργαλείο για 2-3 λεπτά χωρίς φορτίο για να κρυώσει ο κινητήρας.

5. ΣΥΝΤΗΡΗΣΗ

Αφαιρέστε το φιν από την πρίζα πριν να πραγματοποιήσετε ρυθμίσεις, επισκευές ή συντήρηση.

Δεν υπάρχουν επισκευαζόμενα μέρη από τον χρήστη στο ηλεκτρικό σας εργαλείο. Ποτέ μην χρησιμοποιείτε νερό ή χημικά καθαριστικά για να καθαρίσετε το ηλεκτρικό σας εργαλείο. Καθαρίστε το με ένα στεγνό ύφασμα. Πάντα να αποθηκεύετε το ηλεκτρικό σας εργαλείο σε ξηρό μέρος. Κρατάτε τις τρύπες εξαερισμού καθαρές. Κρατάτε όλα τα σημεία που ελέγχουν την εργασία καθαρά από σκόνη. Αν δείτε κάποιες οπίθες μέσα στα σημεία εξαερισμού, είναι φυσικό και δεν θα βλάψουν το εργαλείο σας. Αν έχει καταστραφεί το καλώδιο τροφοδοσίας, θα πρέπει να αντικατασταθεί από τον κατασκευαστή, το προσωπικό του σέρβις ή εξουσιοδοτημένους τεχνικούς για να αποφευχθούν οι κίνδυνοι.

6. ΑΝΤΙΜΕΤΩΠΙΣΗ ΠΡΟΒΛΗΜΑΤΩΝ

1. Αν το ηλεκτρικό εργαλείο σας δεν εκκινεί, ελέγξτε πρώτα το φως τροφοδοσίας.
2. Αν το τρυπάνι δεν κόβει σωστά, ελέγξτε πως είναι αιχμηρή η μύτη του, αντικαταστήστε την αν έχει φθαρεί. Ελέγξτε πως το τρυπάνι έχει ρυθμιστεί σε περιστροφή προς τα εμπρός για κανονική χρήση.
3. Αν δεν μπορεί να διορθωθεί ένα πρόβλημα, επιστρέψτε το εργαλείο σε μια εξουσιοδοτημένη αντιπροσωπεία για να επισκευαστεί.

7. ΠΡΟΣΤΑΣΙΑ ΤΟΥ ΠΕΡΙΒΑΛΛΟΝΤΟΣ



Απόβλητα σχετικά με ηλεκτρισμό δεν πρέπει να πετάγονται μαζί με τα απόβλητα του νοικοκυριού. Παρακαλούμε να τα ανακυκλώνετε εκεί όπου υπάρχουν οι απαραίτητες εγκαταστάσεις. Ελέγξτε στον τοπικό σας δήμο ή στους πωλητές για συμβουλές ανακύκλωσης.

8. ΔΗΛΩΣΗ ΣΥΜΜΟΡΦΩΣΗΣ

Εμείς, η εταιρεία,
Positec Germany GmbH
Postfach 32 02 16, 50796 Cologne, Germany

Εκ μέρους της Positec δηλώνουμε ότι το προϊόν Περιγραφή **Worx ΚΡΟΥΣΤΙΚΟ ΔΡΑΠΑΝΟ**
Type **WX328 WX328.X WT323 WT323.X WX317 WX317.X (300-329-χαρακτηρισμός μηχανήματος, αντιπροσωπ. Κρουστικό δράπανο)**
Αξίωμα **γεώτρηση σε διάφορα υλικά**

υμμορφώνεται με τις παρακάτω Οδηγίες,
2006/42/EC
2011/65/EU&(EU)2015/863
2014/30/EU

Πρότυπα συμμόρφωσης:

EN 62841-1
EN 62841-2-1
EN IEC 55014-1
EN IEC 55014-2
EN IEC 61000-3-2
EN 61000-3-3
EN IEC 63000

Το πρόσωπο που έχει εξουσιοδότηση να συντάξει το τεχνικό αρχείο,

Όνομα Marcel Filz
Διεύθυνση Positec Germany GmbH
Postfach 32 02 16, 50796 Cologne, Germany



2023/04/20

Allen Ding

Υπαρχηγός Μηχανικός, Δοκιμή & Πιστοποίησης
Positec Technology (China) Co., Ltd
18, Dongwang Road, Suzhou Industrial
Park, Jiangsu 215123, P. R. China

TARTALOMJEGYZÉK

1. TERMÉKBIZTONSÁG
2. AZ ALKATRÉSZEK LISTÁJA
3. MŰSZAKI ADATOK
4. HASZNÁLATI UTASÍTÁSOK
5. KARBANTARTÁS
6. HIBAELHÁRÍTÁS
7. KÖRNYEZETVÉDELME
8. MEGFELELŐSÉGI NYILATKOZAT

1. TERMÉKBIZTONSÁG ELEKTROMOS KÉZISZ- ERSZÁMOK BIZTONSÁGOS HASZNÁLATÁVAL KAPC- SOLATOS ÁLTALÁNOS FIGYELMEZTETÉSEK



FIGYELEM: Olvassa el az összes, ehhez az elektromos kéziszerszámmal mellékelte biztonsági figyelmeztetést, utasítást és részletes ismertetést, illetve tekintse meg az ábrákat. Az alább felsorolt utasítások bármelyikének figyelmen kívül hagyása áramütést, tüzet és/vagy súlyos testi sérüléseket eredményezhet.

Őrizzen meg az összes figyelmeztetést és utasítást, a jövőben szüksége lehet ezekre.

A figyelmeztetésekben használatos "elektromos kéziszerszám" kifejezés az ön hálózatról üzemeltetett (vezetékes) elektromos kéziszerszáma vagy akkumulátoros (vezeték nélküli) elektromos kéziszerszáma vonatkozik.

1) A munkaterület biztonsága

- a) **A munkaterület tartsa tisztán és jól megvilágítva.** A zsúfolt vagy sötét munkaterület balesethez vezethet.
- b) **Ne üzemeltessen elektromos kéziszerszámot robbanékony légkörben, például gyúlékony folyadékok, gázok vagy por jelenléte mellett.** Az elektromos kéziszerszámok használata során szikrák keletkeznek, amelyek hatására a por vagy gáz kigyulladhat.
- c) **Elektromos kéziszerszámok működtetése közben tartsa távol a gyermekeket és bámészkodókat.** A figyelem elterelése kontrollvesztést eredményezhet.

2) Elektromos biztonság

- a) **Az elektromos kéziszerszámok csatlakozó dugaszának találnia kell a csatlakozó aljzathoz. Soha, semmilyen módon ne módosítsa a csatlakozó dugaszt. Földelt elektromos kéziszerszámokkal ne használjon adaptert.** Ha eredeti, módosítatlan csatlakozó dugaszt

és megfelelő csatlakozó aljzathoz használ, azzal csökkentheti az áramütés kockázatát.

- b) **Ne érintse meg a földelt felületeket, például csöveket, radiátorokat, tűzhelyeket vagy hűtőszekrényeket.** Ha a test földelt, nagyobb az áramütés kockázata.
- c) **Ne tegye ki esőnek vagy nedves körülményeknek az elektromos kéziszerszámokat.** Ha egy elektromos kéziszerszámba víz kerül, megnő az áramütés kockázata.
- d) **Vigyázzon a szerszám kábelére. Soha ne hordozza, húzogassa vagy húzza ki az áramból az elektromos kéziszerszámot a kábelnél fogva. A kábelt tartsa távol a hőtől, olajtól, éles peremektől vagy mozgó részekről.** A sérült vagy összegubancolódott kábel növeli az áramütés kockázatát.
- e) **Ha az elektromos kéziszerszámot szabadterben üzemelteti, használjon külső használatra alkalmas hosszabbítót.** A külső használatra alkalmas kábel használatával csökken az áramütés kockázata.
- f) **Ha elkerülhetetlen, hogy az elektromos kéziszerszámot nedves helyen működtesse, használjon maradékáram-működtetési megszakító (RCD) védelemmel rendelkező áramforrást.** A maradékáram-működtetési megszakító használata csökkenti az áramütés kockázatát.

3) Személyi biztonság

- a) **Az elektromos kéziszerszám működtetése közben maradjon éber, figyeljen arra, amit csinál, és használja a józan eszét. Ne működtesse az elektromos kéziszerszámot fáradtan, illetve gyógyszerek, alkohol vagy drogok hatása alatt áll.** Egy pillanatnyi figyelmetlenség az elektromos kéziszerszámok működtetése közben súlyos sérülésekhez vezethet.
- b) **Használjon személyi védőfelszereléseket. Mindig használjon szemvédelmet.** A személyi védőfelszerelés, például pormaszok, csúszásmentes biztonsági lábbeli, védősisak vagy szükség esetén hallásvédelem használatával csökkenthető a személyi sérülések kockázata.
- c) **Kerülje el, hogy a szerszám véletlenül működésbe lépjen. Mielőtt az elektromos kéziszerszámot áramhoz csatlakoztatná, behelyezné az akkumulátort, felemelné vagy költöztetné a szerszámot, ellenőrizze hogy a kapcsoló a "ki" helyzetbe legyen állítva.** Ha a szerszám hordozásakor újjat a kapcsolón tartja, vagy áram alá helyezi a bekapcsolt készüléket, az balesetekhez vezethet.
- d) **Mielőtt az elektromos kéziszerszámot bekapcsolná, távolítsa el róla minden**

állítókulcsot. Ha az elektromos kéziszerszám forgórészein állítókulcs marad, az személyi sérüléshez vezethet.

- e) **Ne próbáljon túl messzire nyúlni. Mindig vigyázzon, hogy stabilan álljon, és őrizz meg egyensúlyát. Ez segít, hogy váratlan helyzetekben uralja az elektromos kéziszerszámot.**
- f) **Viseljen megfelelő öltözetet. Ne viseljen bő ruházatot vagy hosszú ékszert. Tartsa távol a haját és ruházatát a mozgó alkatrészekről.** A bő ruházatot, hosszú ékszert vagy hosszú haját bekapathatják a mozgó elemek.
- g) **Ha a szerszámhoz porszívó vagy -gyűjtő is csatlakoztatható, gondoskodjon ezek megfelelő csatlakoztatásáról és használatáról.** A porgyűjtő használatával csökkenthetőek a porral kapcsolatos kockázatok.
- h) **Ne hagyja, hogy a szerszám gyakori használatától elbizakodottá tegye, és hogy ezáltal figyelmen kívül hagyja a szerszám biztonsági követelményeit.** A másodperc töredéke is elég ahhoz, hogy egy figyelmetlen mozdulat súlyos sérüléshez vezessen.

4) Az elektromos kéziszerszám használata és karbantartása

- a) **Az erőltesse az elektromos kéziszerszámot. Mindig megfelelő elektromos kéziszerszámot használjon.** Ha a megfelelő elektromos kéziszerszámot használja, azzal a rendeltetési területén jobban és biztonságosabban elvégezhető a munka.
- b) **Ne használja az elektromos kéziszerszámot, ha azt nem lehet kikapcsolni.** Ha egy elektromos kéziszerszám nem szabályozható a kapcsolóval, az veszélyes, és javításra szorul.
- c) **Húzza ki a csatlakozó dugaszt az áramellátást biztosító aljzatból, és/vagy távolítsa el a kivehető akkucsomagot a szerszámból, ha beállításokat vagy tartozékcsere-t hajt végre, vagy ha a szerszámot elraktározza.** Ezekkel a megelőző biztonsági intézkedésekkel csökken annak a kockázata, hogy a kéziszerszám véletlenül bekapcsoljon.
- d) **Az elektromos kéziszerszámokat használaton kívül tartsa a gyermekektől távol, és ne hagyja, hogy a szerszámot vagy ezeket az utasításokat nem ismerő személyek működtessék azt.** A tapasztalatlan felhasználók kezében az elektromos kéziszerszámok veszélyessé válnak.
- e) **Az elektromos kéziszerszámok és tartozékaik karbantartása. Ellenőrizze, hogy a mozgó elemek megfelelően helyezkednek-e el és nem szorultak-e be, az alkatrészek épek, és semmilyen más hiba nincs kihatással az elektromos kéziszerszám működésére. Ha sérülést talál, használat előtt javíttassa meg a szerszámot. A nem megfelelően karbantartott**

elektromos kéziszerszámok sok balesetet okoznak.









- f) **A vágószerszámokat tartsa tisztán, és figyeljen, hogy élesek maradjanak.** A megfelelően karbantartott, éles vágószerszámok ritkábban akadnak meg, és egyszerűbben irányíthatóak.
 - g) **Az elektromos kéziszerszámot, a kiegészítőket és fejeket használja a fenti utasításoknak megfelelően, figyelembe véve a munkakörülményeket és az elvégzendő munkát.** Ha az elektromos kéziszerszámot nem rendeltetésszerűen használja, az veszélyhelyzetet teremthet.
 - h) **Őrizze szárazon, tisztán, olaj- és zsírmentesen a szerszám fogantyúit és megragadási részeit.** A csúszos fogantyúk és megragadási részek főleg váratlan helyzetekben akadályozzák a szerszám biztonságos megfogását, kezelését és irányítását.
- 5) Szerviz
- a) **Az elektromos kéziszerszámot csak képzett szerelő javíthatja megfelelő cserealkatrészekkel.** Ez biztosítja az elektromos kéziszerszám biztonságos működését.









BIZTONSGÁGI ELŐÍRÁSOK FÚRÓGÉPEKHEZ

- 1) **Biztonsági utasítások minden művelethez**
- a) **Útvefúráshoz viseljen fülvédőt.** A zaj a hallóképesség elvesztéséhez vezethet.
 - b) **Ha az elektromos kéziszerszámmal pótfogantyúk is szállításra kerültek, használja azokat.** Ha elveszti az uralmát a berendezés felett, ez sérülésekhez vezethet.
 - c) **Az elektromos kéziszerszámot csak a szigetelt fogantyúfelületeknél fogva tartsa, ha olyan munkát végez, amelynek során a betétszerszám feszültség alatt álló, kívülről nem látható vezetékhez, vagy a készülék saját hálózati csatlakozó kábeljéhez érhet.** Ha berendezés egy feszültség alatt álló vezetékhez ér, az elektromos kéziszerszám fémrészei szintén feszültség alá kerülhetnek és áramütéshez vezethetnek.
- 2) **Biztonsági utasítások a hosszú fúrók használatakor**
- a) **Ne használja a fúró maximális névleges fordulatszámánál nagyobb sebességet. Nagyobb fordulatszámra a fúrószár elhajolhat, ha szabadon foroghat a munkadarab megérintése nélkül, ami személyi sérülést okozhat.**
 - b) **A fúrást mindig alacsony fordulatszámra kezdje a fúrófej érintésével a munkadarabbal. Nagyobb fordulatszámra a fúrószár elhajolhat, ha szabadon foroghat a munkadarab megérintése nélkül, ami személyi sérülést okozhat.**

c) A nyomást csak akkor használja, ha közvetlenül a fúrószerszámhoz igazodik, ne használjon túlzott nyomást. A fúrószár kanyarodik, és sérülést vagy elvesztést okoz, ami személyi sérülést okozhat.

SZIMBÓLUMOK

| | |
|--|--|
|  | A sérülésveszély csökkentése érdekében a felhasználónak el kell olvasnia az utasításokat |
|  | Dupla szigetelés |
|  | Viseljen szemvédőt |
|  | Viseljen fülvédőt |
|  | Viseljen pormaszkot |
|  | A leselejtezett elektromos készülékek nem dobhatók ki a háztartási hulladékkal. Ha van a közelben elektromos hulladék gyűjtő udvar, vigye oda a készüléket. Az újrahasznosítási lehetőségekről tájékozódjon a helyi hatóságoknál vagy a kereskedőnél |
|  | Mielőtt bármilyen munkát végezne magán a szerszámon, húzza ki az áramból |
|  | Viseljen védőkesztyűt. |
|  | Ütvefúrás |

| | |
|---|-----------------------|
|  | Fúrás |
|  | Fa |
|  | Fém |
|  | Műanyag |
|  | Beton |
|  | Falazat |
|  | Magas fordulatszám |
|  | Alacsony fordulatszám |

2. AZ ALKATRÉSZEK LISTÁJA

| | |
|----|-----------------------------------|
| 1. | FÉM TOKMÁNY |
| 2. | FUNKCIÓVÁLASZTÓ |
| 3. | FORGÁSIRÁNY-SZABÁLYOZÓL |
| 4. | VÁLTOZTATHATÓ SEBESSÉG SZABÁLYOZÓ |
| 5. | BE-/KIKAPCSOLÓ |
| 6. | KAPCSOLÓRÖGZÍTŐ GOMB |
| 7. | PÓTFOGANTYÚ |
| 8. | MÉLYSÉGMÉRŐ |

X = 1-999, A-Z, M1-M9 csak különféle vásárlókra vonatkozik, ezek között a modellek között nincs biztonsági változás.

3. MŰSZAKI ADATOK

Típus **WX328 WX328.X WT323 WT323.X WX317 WX317.X(300-329- a készülék megjelölése, ütvefúró)**

| | | WX328 WX328.X WT323 WT323.X** | WX317 WX317.X** |
|------------------------------------|---------|--|------------------------|
| Feszültség | | 230-240V~50Hz | |
| Névleges felvett teljesítmény | | 810W | 600 W |
| Üresjárat fordulatszám | | 3000r/min | |
| Ütésszám | | 48000bpm | |
| Tokmánybefogás | | 13mm | |
| Fúrásteljesítmény | Falazat | 13mm | 13mm |
| | Fa | 30mm | 25mm |
| | Acél | 13mm | 13mm |
| Érintésvédelmi osztály | | □ / II | |
| A készülék súlya (Meztelen eszköz) | | 1.5kg | 1.6kg |

** X = 1-999, A-Z, M1-M9 csak különféle vásárlókra vonatkozik, ezek között a modellek között nincs biztonsági változás.

ZAJÉRTÉKEK

| | WX328 WX328.X WT323 WT323.X | WX317 WX317.X |
|-----------------------------|------------------------------------|----------------------|
| A-súlyozású hangnyomásszint | L_{pA} : 93.5 dB(A) | L_{pA} : 99dB(A) |
| A-súlyozású hangerő | L_{WA} : 101.5dB(A) | L_{WA} : 110dB(A) |
| K_{pA} & K_{WA} | K_{pA} & K_{WA} : 5dB(A) | |
| Viseljen fülvédőt. | | |

REZGÉSÉRTÉKEK

| | WX328 WX328.X WT323 WT323.X | WX317 WX317.X | |
|--|--|-------------------------|------------------------|
| Az EN62841 szabvány szerint meghatározott összes rezgés (háromtengelyű vektoriálisösszeg) a következő: | | | |
| Ütvefúrás betonban | Rezgés kibocsátás | $a_{hID} = 16.527m/s^2$ | $a_{hID} = 6.435m/s^2$ |
| | Bizonytalanság $K = 1.5 m/s^2$ | | |

| | | | |
|---------------------|--|----------------------------------|---------------------------------|
| Fúrás féme- kben | Rezgés kibocsátás | $a_{h,D} = 13.624 \text{ m/s}^2$ | $a_{h,D} = 4,046 \text{ m/s}^2$ |
| | Bizonytalanság $K = 1.5 \text{ m/s}^2$ | | |

A vibráció és a zaj bejelentett összértékét szabványos mérési módszerrel állapították meg, és ezeket az értékeket két szerszám összehasonlításához is fel lehet használni.

A vibráció és a zaj bejelentett összértékeit a rezgéseknek és zajártalomnak való kitettség előzetes felbecsléséhez is fel lehet használni.



FIGYELEM: A kéziszerszám aktuális használatakor mérhető vibráció és zajkibocsátási értékek eltérhetnek a bejelentett értékektől, mert nagyban függnek a szerszám használati módjától és a megmunkált alkatrész típusától. Íme néhány példa és eltérő érték a szerszám használatától függően:

Hogyan használják a szerszámot, milyen anyagokat vágnak vagy fúrnak.

Az eszköz jó állapotban van-e, megfelelően karbantartják-e.

Megfelelő tartozékokat használnak-e az eszközhöz, vigyáznak-e, hogy éles legyen, és jó állapotban maradjon.

A fogantyú megragadásának erősségétől és az esetleg használt vibrációs- és zajcsökkentő tartozék típusától.

A szerszámot rendeltetésszerűen, kialakításának és a jelen utasításoknak megfelelően használják-e.

Ha a szerszámot nem kezelik megfelelően, kéz-kar vibrációs szindrómát okozhat.



FIGYELEM: A pontosság érdekében az expozíciós szint becslött értékéhez a valós használati körülmények között figyelembe kell venni a működési ciklus valamennyi elemét, így azt az időt is, amikor a szerszám ki van kapcsolva, és amikor üresjáratban működik. Ez a teljes munkaidőszak viszonylatában jelentősen csökkentheti az expozíciós szintet.

A vibrációnak és zajnak való kitettség kockázatának csökkentése.

MINDIG éles vésőt, pengét, és hegyes fúrófejet használjon.

Az eszközt jelen utasításoknak megfelelően tartsa karban, és vigyázzon a megfelelő kenésre (ahol erre szükség van).

Ha a szerszám rendszeres használatát tervezik, akkor megéri a vibráció- és zajcsökkentő tartozékok beszerzése.

Úgy tervezze meg a munkáját, hogy a magas rezgésszámú eszközök használatát igénylő feladatokat több napra ossza el.

4. HASZNÁLATI UTASÍTÁSOK



MEGJEGYZÉS: Mielőtt a szerszámot használná, olvassa el figyelmesen az utasításokat.

BIZTONSÁGOS MUNKA DARAB

A szorítókkal rögzített munkadarabok biztonságosabbak, mint a kézi.

RENDELTETÉS

Az elektromos kéziszerszám téglában, betonban és terméskőben végzett ütvefúrásra, valamint fában, fémekben és műanyagokban végzett fúrásra szolgál.

ÖSSZESZERELÉS ÉS MŰKÖDÉS

| MŰVELET | ÁBRA |
|---|-------------------|
| A kiegészítő nyél rögzítése és meglazítása  FIGYELEM: A balesetek megelőzése érdekében használat előtt mindig ellenőrizze és forgassa el erőteljesen a fogantyút. | Lásd A1, A2. Ábra |
| A mélységmérő felszerelése | Lásd B. Ábra |
| Bitek behelyezése a tokmányba/eltávolítása a tokmányból | Lásd. C1, C2 Ábra |
| Az áram csatlakoztatása | Lásd D. Ábra |
| Be-/kikapcsoló gomb és zár gomb | Lásd E. Ábra |
| Forgásirány-szabályozó  Figyelem: Soha ne változtassa meg az irányt, miközben a tokmány forog, mindig várjon, amíg leáll! | Lásd. F1, F2 Ábra |
| Változtatható sebesség szabályozó | Lásd. G Ábra |
| Ütvefúrás vagy fúrás szabályozó | Lásd. H Ábra |

A FÚRÓ HASZNÁLATÁVAL KAPCSOLATOS JAVASLATOK

1. Falazat és beton fúrása

Állítsa a fúrásművelet kapcsolót "ütvefúró" helyzetbe. Falazat, beton stb. nagysebességgel történő fúrásához mindig karbid anyagú fúrószárat használjon.

2. Fúrás acélba

Állítsa a fúrásművelet kapcsolót "fúró" helyzetbe.

Acél alacsony sebességen történő fúrásához mindig HSS fúrófejet használjon.

3. Tágítás

Ha kemény anyagba (például acélba) fúr nagyobb lyukat, javasoljuk, hogy mielőtt vastag fúrószárat használna, előbb fúrjon egy kisebb lyukat.

4. Csempe fúrása

Csempe fúrásához állítsa a fúrásművelet kapcsolót "fúró" helyzetbe. Miután behatolt a csempébe, állítsa át a kapcsolót "ütvefúró" helyzetbe.

5. A motor hűtése

Amennyiben a szerszám túlságosan felmelegedik, állítsa maximális sebességre, és járassa terhelés nélkül 2-3 percig a motor lehűlése érdekében.

5. KARBANTARTÁS

Bármilyen állítás, javítás vagy karbantartási művelet előtt húzza ki a kábelt a konnektorból.

Az elektromos kéziszerszámot nem szükséges megkenni vagy karbantartani.

A szerszám nem tartalmaz a felhasználó által javítható alkatrészeket. Soha ne használjon vizet vagy vegyi tisztítószerket a szerszám tisztításához.

Törölje tisztára egy száraz ronggyal. A szerszámot mindig száraz helyen tárolja. Tartsa tisztán a motor szellőzőnyílásait. Minden szabályozóeszközt tartson pormentesen. A szellőzőnyílásokon keresztül néha szikrák láthatók. Ez természetes, nem okoz kárt az elektromos kéziszerszámban.

Amennyiben az áramellátó kábel sérült, a gyártónak, a megbízott szerviznek vagy egy hasonlóan képesített szakembernek ki kell cserélnie azt a kockázatok elkerülése érdekében.

Ha a tápkábelt cserélni kell, ezt a kockázat elkerülése érdekében a gyártónak vagy képviselőjének kell elvégeznie.

6. HIBAELHÁRÍTÁS

- Ha a szerszám nem indul, először ellenőrizze a dugót.
- Ha a fúró nem működik megfelelően, ellenőrizze, hogy a fej elég hegyes-e. Ha elkopott, cserélje ki. Ellenőrizze, hogy a fúró normál használatához előreforgásra van-e állítva.
- Ha nem találja a hiba okát, juttassa vissza a szerszámot a kereskedőhöz javítás céljából.

7. KÖRNYEZETVÉDELEM



A leselejtezett elektromos készülékek nem dobhatók ki a háztartási hulladékkal. Ha

van a közelben elektromos hulladék gyűjtő udvar, vigye oda a készüléket. Az újrahasznosítási lehetőségekről tájékozódjon a helyi hatóságoknál vagy a kereskedőnél.

8. MEGFELELŐSÉGI NYILATKOZAT

A gyártó:

Positec Germany GmbH

Postfach 32 02 16, 50796 Cologne, Germany

Kijelenti, hogy a termék

Leírás **WORX Ütvefűró**

Típus **WX328 WX328.X WT323 WT323.X WX317**

WX317.X (300-329- a készülék megjelölése, ütvefűró)

Rendeltetés **Lyukak fúrása különböző anyagokba**

Megfelel a következő irányelveknek,

2006/42/EC

2011/65/EU&(EU)2015/863

2014/30/EU

Az alábbi normáknak

EN 62841-1

EN 62841-2-1

EN IEC 55014-1

EN IEC 55014-2

EN IEC 61000-3-2

EN 61000-3-3

EN IEC 63000

A műszaki dokumentáció összeállítására jogosult személy:

Név Marcel Filz

Cím Positec Germany GmbH

Postfach 32 02 16, 50796 Cologne, Germany



2023/04/20

Allen Ding

Helyettes főmérnöke, Tesztelés és minősítés

Positec Technology (China) Co., Ltd

18, Dongwang Road, Suzhou Industrial

Park, Jiangsu 215123, P. R. China

CUPRINS

1. SECURITATEA PRODUSULUI
2. LISTĂ DE COMPONENTE
3. DATE TEHNICE
4. INSTRUCȚIUNI DE UTILIZARE
5. ÎNTREȚINERE
6. DEPANAREA
7. PROTECȚIA MEDIULUI
8. DECLARAȚIE DE CONFORMITATE

1. SECURITATEA PRODUSULUI

AVERTISMENTE GENERALE DE SIGURANȚĂ PENTRU UNELTE ELECTRICE



ATENȚIONARE: Citiți toate atenționările de siguranță și parcurgeți toate instrucțiunile, ilustrațiile și specificațiile atașate acestei scule electrice. Nerespectarea tuturor instrucțiunilor enumerate mai jos poate duce la electrocutare, incendiu și/sau leziune corporală gravă. **Păstrați toate avertismentele și instrucțiunile pentru consultări ulterioare.**

Termenul „unealtă electrică” din avertismente se referă la o unealtă electrică alimentată de la rețeaua de energie electrică (prin cablu) sau la o unealtă electrică alimentată de la un acumulator (fără cablu).

1) Siguranța zonei de lucru

- Mențineți zona de lucru curată și bine iluminată.** Zonele de lucru în dezordine și întunecoase favorizează accidentele.
- Nu utilizați uneltele electrice în atmosfere explozive, de exemplu în prezența unor lichide, gaze sau pulberi inflamabile.** Uneltele electrice provoacă scântei ce pot aprinde pulberea sau vaporii.
- Asigurați-vă că nu sunteți în apropiere de persoane și copii în timpul funcționării unei unelte electrice.** Distragerea atenției poate duce la pierderea controlului uneltei.

2) Siguranța electrică

- Fișele uneltei electrice trebuie să se potrivească perfect în priză de alimentare. Nu modificați niciodată ștecherul. Nu folosiți niciun adaptor pentru uneltele electrice cu împământare.** Utilizarea ștecherelor nemodificate în prize corespunzătoare va reduce riscul electrocutării.
- Evitați contactul fizic cu suprafețe cu legătură la pământ, cum ar fi țevi, radiatoare, mașini de gătit sau frigider.** Riscul electrocutării este mai mare în cazul în care corpul dumneavoastră vine în contact cu suprafața împământată.

- Nu expuneți uneltele electrice la ploaie sau la umiditate.** Dacă intră apă în unealta electrică, riscul electrocutării este mai mare.
 - Nu deteriorați cablul de alimentare. Nu folosiți niciodată cablul pentru transportarea, tragerea sau scoaterea din priză a uneltei electrice.** Păstrați cablul de alimentare la distanță de căldură, ulei, margini ascuțite sau părți mobile. Cablurile deteriorate sau încurcate măresc riscul electrocutării.
 - Când utilizați unealta electrică în exterior, utilizați un prelungitor potrivit pentru utilizarea în exterior.** Utilizarea unui cablu potrivit pentru uzul în exterior reduce riscul electrocutării.
 - Dacă utilizarea uneltei electrice într-un loc umed nu poate fi evitată, folosiți o alimentare protejată cu dispozitiv de curent rezidual (RCD).** Folosirea unui dispozitiv RCD reduce riscul electrocutării.
- #### 3) Siguranța personală
- Fiți concentrat, urmăriți ceea ce faceți și dați dovadă de simț practic când folosiți o unealtă electrică. Nu folosiți o unealtă electrică dacă sunteți obosit sau sub influența drogurilor, a alcoolului sau a medicamentelor.** O clipă de neatenție în timpul funcționării uneltei electrice poate duce la accidentări personale grave.
 - Folosiți echipament personal de protecție. Purtați întotdeauna ochelari de protecție.** Echipamentele de protecție precum masca de protecție contra prafului, încălțăminte cu talpă antiderapantă, casca sau protecția pentru urechi vor reduce riscul accidentărilor, utilizate în mod corespunzător.
 - Preveniți punerea accidentală în funcțiune. Asigurați-vă că întrerupătorul se află în poziția de oprire înainte de a face conectarea la sursa de alimentare și/sau la acumulator, înainte de a ridica sau a transporta unealta.** Transportarea uneltelor electrice ținând degetul pe întrerupător sau alimentarea acestora cu întrerupătorul pornit poate duce la accidentări.
 - Scoateți orice cheie de reglare sau cheie de piulițe înainte de a porni unealta electrică.** O cheie de piulițe sau o altă cheie rămasă prinsă de o componentă rotativă a uneltei poate duce la rănirea personală.
 - Păstrați un echilibru corect. Mențineți-vă permanent echilibrul și sprijiniți-vă ferm pe picioare.** Acest lucru permite un control mai bun al uneltei electrice în situații neprevăzute.
 - Îmbrăcați-vă corespunzător. Nu purtați îmbrăcăminte prea largă sau bijuterii. Țineți la distanță părul și hainele dvs. de piesele în mișcare ale uneltei electrice.** Hainele prea largi, bijuteriile și părul lung se pot prinde în piesele mobile.
 - Dacă sunt furnizate accesorii pentru conectarea unor dispozitive de aspirare și colectare a**

prafului, asigurați-vă că acestea sunt montate și folosite corect. Folosirea colectorului de praf poate reduce riscul accidentărilor din cauza prafului.



- h) **Nu lăsați ca odată cu familiarizarea dvs. cu utilizarea unelei să deveniți indolenți și să uitați respectarea principiilor de siguranță ale unelei electrice.** Orice acțiune nesăbuită poate duce la leziuni corporale grave într-o fracțiune de secundă.
- 4) **Utilizarea și întreținerea uneltelor electrice**
- a) **Nu forțați unealta electrică. Folosiți unealta electrică potrivită pentru aplicație.** Cu o unealtă electrică potrivită veți lucra mai bine și mai în siguranță, la viteza pentru care a fost concepută.
- b) **Nu utilizați unealta electrică dacă nu o puteți porni sau opri de la întrerupător.** Orice unealtă electrică ce nu poate fi acționată de la întrerupător este periculoasă și trebuie reparată.
- c) **Deconectați ștecherul de la sursa de alimentare electrică și/sau scoateți acumulatorul detașabil din unealta electrică înainte de orice reglaj, schimbare de accesorii sau de stocare a unelei.** Astfel de măsuri de siguranță reduc riscul pornirii accidentale a unelei electrice.
- d) **Nu lăsați uneltele electrice la îndemâna copiilor și nu permiteți persoanelor ce nu știu să le manevreze și nu cunosc instrucțiunile să acționeze aceste unelte.** Uneltele electrice sunt periculoase în mâinile utilizatorilor neinstruiți.
- e) **Întreținerea unelei electrice și ale accesoriilor aferente. Verificați posibila aliniere incorectă sau posibila blocare a componentelor mobile, deteriorarea componentelor sau orice alte situații care pot afecta funcționarea unelei electrice. Dacă unealta electrică este deteriorată, reparați-o înainte de utilizare.** Multe accidente sunt provocate din cauza întreținerii incorecte a uneltelor.
- f) **Uneltele de tăiere trebuie menținute ascuțite și curate.** Riscul blocării uneltelor de tăiere cu margini ascuțite întreținute corect este mai mic și acestea sunt mai ușor de controlat.
- g) **Utilizați unealta electrică, accesoriile, piesele etc. conform acestor instrucțiuni, luând în considerare condițiile de lucru și operația de efectuat.** Folosirea unelei electrice pentru operații diferite de cele pentru care a fost concepută poate duce la accidente.
- h) **Păstrați uscate, curate și fără urme de ulei sau grăsime mânerul și suprafețele de apucare ale unelei.** Mânerul și suprafețele de apucare alunecoase împiedică manipularea și controlul sigur al unelei tocmai în cele mai neașteptate situații.
- 5) **Service**
- a) **Service-ul unelei electrice trebuie efectuat**











de persoane calificate, folosind doar piese de schimb originale. Acest lucru va asigura folosirea în continuare a unelei electrice în siguranță.





INSTRUCȚIUNI PRIVIND SIGURANȚA PENTRU MAȘINI DE GĂURIT

- 1) **Instrucțiuni de siguranță pentru toate operațiile**
- a) **Purtați echipament de protecție pentru urechi când lucrați cu mașini de găurit cu percuție.** Expunerea la zgomot poate duce la pierderea auzului.
- b) **Folosiți mânerul(ele) auxiliar(e), dacă este/sunt furnizat(e) cu unealta.** Pierderea controlului poate duce la răniri.
- c) **Țineți unealta electrică de suprafețele de prindere izolate atunci când efectuați o operațiune în care accesoriul de tăiere poate intra în contact cu fire ascuse sau cu propriul cablu.** Accesoriul de tăiere care intră în contact cu un fir aflat sub tensiune poate pune sub tensiune componentele metalice neizolate ale mașinii electrice și poate produce un șoc electric asupra operatorului.
- 2) **Instrucțiuni de siguranță când folosiți biți de foraj lung**
- a) **Nu funcționați la o viteză mai mare decât viteza maximă nominală a semănătoarei.** La viteze mai mari, burghiul se poate îndoi dacă este liber să se rotească fără a atinge piesa de prelucrat, ducând la rănirea personală.
- b) **Începeți întotdeauna găurirea la viteza mică cu vârful burghiului în contact cu piesa de prelucrat. La viteze mai mari, burghiul se poate îndoi dacă este liber să se rotească fără a atinge piesa de prelucrat, ducând la rănirea personală.**
- c) **Aplicați presiune numai atunci când sunt aliniate direct cu burghiul, nu aplicați presiune excesivă.** Burghiul se va îndoi și va provoca avariere sau pierderea controlului, ducând la vătămări corporale

SIMBOLURI

| | |
|---|--|
|  | Pentru a reduce riscul de accidentări, utilizatorul trebuie să citească manualul de instrucțiuni |
|  | Izolație dublă |

| | |
|--|--|
|  | Purtați echipament de protecție pentru urechi |
|  | Purtați echipament de protecție pentru ochi |
|  | Purtați mască de protecție contra prafului |
|  | Produsele electrice nu trebuie depuse la deșeurile împreună cu gunoierul menajer. Vă rugăm să depuneți produsele electrice la unitățile de reciclare existente. Consultați-vă cu autoritățile locale sau cu distribuitorul pentru sfaturi privind reciclarea |
|  | Înainte de orice lucrări pe mașina propriu-zisă, scoateți cablul de alimentare din priză |
|  | Purtați mănuși de protecție |
|  | Găurire cu percuție |
|  | Găurire |
|  | Lemn |
|  | Metal |
|  | Plastic |

| | |
|---|---------------|
|  | Beton |
|  | Zidărie |
|  | Turație mare |
|  | Turație joasă |

2. LISTĂ DE COMPONENTE

| | |
|----|---|
| 1. | MANDRINĂ METALICĂ |
| 2. | SELECTOR DE FUNCȚII |
| 3. | COMANDĂ ROTAȚIE ÎNAINTE/ÎNAPOI |
| 4. | BUTON TURAȚIE VARIABILĂ |
| 5. | COMUTATOR DE PORNIRE/OPRIRE |
| 6. | BUTON DE BLOCARE A COMUTATORULUI |
| 7. | MÂNER AUXILIAR |
| 8. | INDICATOR DE ADÂNCIME |

Nu toate accesoriile ilustrate sau descrise sunt incluse în livrarea standard.

3. DATE TEHNICE

Tip **WX328 WX328.X WT323 WT323.X WX317 WX317.X**(300-329- denumirea mașinii, reprezentând mașina de găurit cu percuție)

| | | WX328 WX328.X WT323 WT323.X** | WX317 WX317.X** |
|-------------------------------------|---------|--|------------------------|
| Tensiune | | 230-240V~50Hz | |
| Putere | | 810W | 600 W |
| Turație în gol | | 3000r/min | |
| Număr de băți | | 48000bpm | |
| Capacitate mandrină | | 13mm | |
| Capacitate de găurire | Zidărie | 13mm | 13mm |
| | Lemn | 30mm | 25mm |
| | Oțel | 13mm | 13mm |
| Clasă de protecție | | □ /II | |
| Greutate unealtă (Instrument scump) | | 1.5kg | 1.6kg |

** X = 1-999, A-Z, M1-M9 sunt destinate doar clienților diferiți, nu există modificări legate de siguranță între aceste modele.

91

INFORMAȚII PRIVIND ZGOMOTUL

| | WX328 WX328.X WT323 WT323.X | WX317 WX317.X |
|--|------------------------------------|----------------------|
| O presiune sonoră ponderată | L_{pA} : 93.5 dB(A) | L_{pA} : 99dB(A) |
| O putere sonoră ponderată | L_{WA} : 101.5dB(A) | L_{WA} : 110dB(A) |
| K_{pA} & K_{WA} | K_{pA} & K_{WA} : 5dB(A) | |
| Purtați echipament de protecție pentru urechi. | | |

INFORMAȚII PRIVIND VIBRAȚIILE

| | | WX328 WX328.X WT323 WT323.X | WX317 WX317.X |
|--|---------------------------------|------------------------------------|------------------------|
| Valori totale vibrații (sumă vectorială triaxială) determinată conform EN 62841: | | | |
| Găurire cu percuție în beton | Valoare emisii de vibrații | $a_{hID} = 16.527m/s^2$ | $a_{hID} = 6.435m/s^2$ |
| | Marjă de eroare $K = 1.5 m/s^2$ | | |
| Găurire în metal | Valoare emisii de vibrații | $a_{hD} = 13.624 m/s^2$ | $a_{hD} = 4,046m/s^2$ |
| | Marjă de eroare $K = 1.5 m/s^2$ | | |

Valoarea totală declarată pentru vibrații și pentru zgomot a fost măsurată în concordanță cu metoda de testare

standard și poate fi utilizată și la compararea a două unelte.

Valoarea totală declarată pentru vibrații și pentru zgomot poate fi utilizată și la evaluarea preliminară a expunerii la acestea.



ATENȚIONARE: Nivelul emisiilor de vibrații și de zgomot în timpul utilizării reale a unelei poate să difere de valorile declarate, aceste valori fiind în funcție de modalitățile de utilizare ale sculei, dar mai ales de felul piesei prelucrate cu unealta. Iată în continuare niște exemple de utilizare care conduc la apariția diferențelor de valori:
Modul în care scula este folosită și tipul de materiale tăiate sau sfredelite.

Scula este în stare bună de funcționare și bine întreținută.

Folosirea accesoriului corect pentru sculă și păstrarea acesteia în condiții bune.

Forța de apucare a mânerelor și dacă s-a utilizat vreun accesoriu de reducere a vibrațiilor și a zgomotului.

Scula este folosită conform indicațiilor din fabrică și conform acestor instrucțiuni.

Această sculă poate cauza sindromul vibrație mână-braț dacă nu este folosită în mod corespunzător.



ATENȚIONARE: Pentru a fi corectă, estimarea nivelului de expunere în condiții concrete de folosire trebuie să ia în considerare toate părțile ciclului de operare cum ar fi de câte ori scula este oprită și cât timp este pornită dar nu lucrează. Acest lucru poate reduce semnificativ nivelul de expunere de-a lungul perioadei de lucru totale.

Minimalizarea riscului de expunere la vibrații și la zgomot.

Folosiți ÎNTOTDEAUNA dalte, burghiuri și lame ascuțite.

Păstrați acest aparat în conformitate cu aceste instrucțiuni și păstrați-l bine gresat (dacă e cazul).

Dacă unealta va fi utilizată în mod regulat, atunci nu ezitați să investiți în procurarea de accesorii antivibrație și antigzomot.

Planificați-vă programul de lucru pentru a folosi sculele cu număr mare de vibrații de-a lungul a mai multe zile.

4. INSTRUCȚIUNI DE UTILIZARE



NOTĂ: Înainte de a utiliza unealta, citiți cu atenție manualul de instrucțiuni.



SECURITATE DE LUCRU

Piesele de prelucrare prinse cu cleme sunt mai sigure decât cele manuale.

DESTINAȚIA DE UTILIZARE

Mașina este concepută pentru găurirea cu percuție în cărămidă, beton și piatră, precum și pentru efectuarea de găuri în lemn, metal și plastic.

ASAMBLARE ȘI OPERARE

| ACȚIUNE | GRAFICĂ |
|--|------------------------|
| Fixarea și slăbirea mânerului auxiliar  AVERTISMENT: Verificați întotdeauna și strângeți ferm mânerul înainte de utilizare pentru a evita accidentarea. | Consultați Fig. A1, A2 |
| Instalarea indicatorului de adâncime | Consultați Fig. B |
| Introducerea/scoaterea burghiului din mandrină | Consultați Fig. C1, C2 |
| Cuplarea alimentării | Consultați Fig. D |
| Comutator de pornire/oprire și buton de blocare | Consultați Fig. E |
| Comanda rotației normale/inverse  AVERTISMENT: Nu modificați niciodată direcția de rotație în timpul rotirii mandrinei, așteptați până la oprirea acesteia! | Consultați Fig. F1, F2 |
| Buton turație variabilă | Consultați Fig. G |
| Buton pentru operare ca rotopercurtor sau mașină de găurit | Consultați Fig. H |

SFATURI PRIVIND LUCRUL CU MAȘINA DE GĂURIT

1. Perforarea zidăriei și a betonului

Mutați comutatorul pentru perforare/percusiune în poziția marcată cu " simbolul unui ciocan". În cursul perforării zidăriei, a betonului etc., ar trebui să utilizați întotdeauna burghie cu vârf din carburi la turații mari de perforare.

2. Perforarea oțelului

Mutați comutatorul pentru perforare/percusiune în poziția marcată cu " simbolul unui burghiu". Burghiele HSS, în cursul perforării oțelului, ar trebuie să fie utilizate la turații reduse.

3. Orificii de ghidare

În cursul perforării unor orificii dimensionale în materiale dure (de exemplu, oțel), recomandăm ca, înainte de utilizarea burghiului mare, să efectuați

prima dată un orificiu mic de ghidare.

4. Perforarea gresiei

Pentru perforarea gresiei mutați comutatorul perforare/percusiune în poziția marcată cu "simbolul unui burghiu". După ce burghiul a trecut prin gresie, comutați în poziția marcată cu "simbolul unui ciocan".

5. Răcirea motorului

Dacă echipamentul electric devine prea fierbinte, setați turația la maxim și rulați fără sarcină timp de 2-3 minute pentru răcirea motorului.

5. ÎNTREȚINERE

Scoateți ștecherul din priză de alimentare înainte de a efectua orice ajustări, operațiuni de service sau întreținere.

Unealta dumneavoastră electrică nu necesită lubrifiere sau întreținere suplimentară.

Interiorul unelei electrice nu conține piese care pot fi depanate de către utilizator. Nu utilizați niciodată apă sau agenți chimici de curățare pentru curățarea unelei electrice. Ștergeți unealta cu o cârpă uscată. Depozitați întotdeauna unealta într-un loc uscat.

Mențineți fantele de aerisire a motorului curate. Feriți de praf toate comenzile de lucru. Ocazional, puteți observa scântei prin fantele de aerisire. Acest lucru este normal și nu va defecta unealta electrică.

În cazul în care cablul de alimentare este deteriorat, acesta trebuie înlocuit de către producător, agentul său de service sau persoane cu calificare similară, pentru a evita orice pericol.

În cazul în care este necesară efectuarea înlocuirii cablului de alimentare, această operație trebuie să fie executată de către constructor sau reprezentantul de service al acestuia, pentru a se evita periclitarea securității.

6. DEPANAREA

1. În cazul în care unealta electrică nu pornește, verificați mai întâi ștecherul cablului de alimentare.
2. Dacă mașina de găurit nu funcționează corespunzător, verificați dacă vârful burghiului este suficient de ascuțit și înlocuiți-l dacă este uzat. Verificați dacă mașina de găurit este setată la rotație înainte pentru utilizare normală.
3. În cazul în care un defect nu poate fi remediat, returnați unealta la un distribuitor autorizat pentru reparație.

7. PROTECȚIA MEDIULUI



Produsele electrice nu trebuie depuse la deșeurile împreună cu gunoii menajer. Vă rugăm să depuneți produsele electrice la unitățile de reciclare existente. Consultați-vă cu autoritățile locale sau cu distribuitorul pentru sfaturi privind reciclarea.

8. DECLARAȚIE DE CONFORMITATE

Subsemnații,
Positec Germany GmbH
Postfach 32 02 16, 50796 Cologne, Germany

Declarăm că produsul
Descriere **Mașină de găurit cu percuție WORX**
Type **WX328 WX328.X WT323 WT323.X**
WX317 WX317.X (300-329- denumirea mașinii, reprezentând mașina de găurit cu percuție)
Funcție **Efectuarea de găuri în diferite materiale**

Respectă următoarele Directive,
2006/42/EC
2011/65/EU&(EU)2015/863
2014/30/EU

Se conformează standardelor
EN 62841-1
EN 62841-2-1
EN IEC 55014-1
EN IEC 55014-2
EN IEC 61000-3-2
EN 61000-3-3
EN IEC 63000

Persoana responsabilă pentru elaborarea fișei tehnice,

Nume Marcel Filz

Adresa Positec Germany GmbH

Postfach 32 02 16, 50796 Cologne, Germany



2023/04/20

Allen Ding

Adjunct Inginer Șef, Testare și certificare
Positec Technology (China) Co., Ltd
18, Dongwang Road, Suzhou Industrial
Park, Jiangsu 215123, P. R. China

OBSAH

1. BEZPEČNOST VÝROBKU
2. SEZNAM KOMPONENTŮ
3. TECHNICKÉ ÚDAJE
4. NÁVOD K POUŽITÍ
5. ÚDRŽBA
6. ODSTRAŇOVÁNÍ ZÁVAD
7. OCHRANA ŽIVOTNÍHO PROSTŘEDÍ
8. PROHLÁŠENÍ O SHODĚ

1. BEZPEČNOST VÝROBKU OBCENÁ BEZPEČNOSTNÍ UPOZORNĚNÍ PRO ELEKTRICKÉ NÁSTROJE



VAROVÁNÍ Přečtete si všechna bezpečnostní varování, pokyny, seznamte se s ilustracemi a technickými údaji dodanými s tímto elektrickým nářadím. Nedodržení jakýchkoliv níže uvedených pokynů může mít za následek úraz elektrickým proudem, vznik požáru nebo vážného úrazu.

Uložte instrukce a veškerou dokumentaci pro budoucí použití.

Výraz "elektrické ruční nářadí" znamená v upozornění buď na nářadí na elektrický pohon (napájené elektrickou sítí) nebo na akumulátorové nářadí (napájené z akumulátoru).

1) Bezpečnost na pracovišti

a) Udržujte pracoviště v čistotě a dobře osvětlené.

Pracoviště plné nepotřebných předmětů nebo slabě osvětlené zvyšuje možnost úrazu.

b) DNepoužívejte elektrické ruční nářadí v prostředí náchylném na exploze jako například v přítomnosti hořlavých tekutin, plynů nebo prachu.

Elektrické ruční nářadí při práci vytváří jiskry, které mohou vznítit prach nebo výparu.

c) Při práci s elektrickým ručním nářadím udržujte děti a přihlížející osoby v dostatečné vzdálenosti.

Ztráta pozornosti může vést ke ztrátě kontroly nad nářadím.

2) Bezpečnost při práci s elektrinou

a) Vidlice elektrického ručního nářadí musí být shodného typu jako zásuvky el. sítě. Neměňte vidlici nedovoleným nebo neodborným způsobem, předejete tak možným zraněním nebo úrazu el proudem.

Nepoužívejte spolu s uzemněným ručním nářadím žádné adaptéry, které neumožňují ochranu zemněním.

b) Vyhýbejte se kontaktu s uzemněnými povrchy jako například trubkami, radiátory, sporáky a lednicemi.

Je-li vaše tělo spojené s uzemněným předmětem nebo stojí na uzemněné ploše, vzniká zvýšené riziko úrazu elektrickým proudem.

c) **Nevystavujte ruční nářadí dešti nebo vlhkým podmínkám.** Když se voda dostane pod povrch elektrického ručního nářadí, vzniká zvýšené riziko úrazu elektrickým proudem.

d) Nemanipulujte s napájecím kabelem necitlivě.

Nikdy si nepřítahujte elektrické ruční nářadí k sobě pomocí kabelu, netahejte je za sebou pomocí kabelu a nevytrhávejte kabel ze zástrčky, abyste ruční nářadí vypnuli.

Nevystavujte kabel vysokým teplotám, oleji, ostrým hranám nebo kontaktu s pohyblivými díly. Poškozené nebo zamotané kabely mohou vést k zvýšenému riziku úrazu elektrickým proudem.

e) Při práci s ručním nářadím v exteriéru použijte prodlužovací kabel vhodný pro použití v exteriéru.

Použijte kabel vhodný pro venkovní prostředí, snižujete tím riziko vzniku úrazu elektrickým proudem.

f) Pokud je práce s ručním nářadím ve vlhkých podmínkách nevyhnutelná, použijte napájení chráněné jističem typu proudový chránič (RCD).

Použití RCD jističe redukuje riziko vzniku úrazu elektrickým proudem.

3) Osobní bezpečnost

a) Buďte soustředění, sledujte co děláte a při práci s ručním nářadím se řiďte zdravým rozumem.

Nepoužívejte ruční nářadí, jste-li unaveni nebo pod vlivem omamných látek, alkoholu nebo léků.

Moment nepozornosti při práci s ručním nářadím může vést k vážnému osobnímu zranění.

b) Použijte osobní ochranné pomůcky. Vždy noste ochranu očí.

Ochranné pomůcky jako například proti prachová maska, boty s protiskluzovou podrážkou nebo chrániče sluchu použijte v příslušných podmínkách pomáhajících redukovat nebezpečí vážného osobního zranění.

c) Předcházejte neúmyslnému zapnutí. Ujistěte se, že vypínač je ve vypnuté poloze předtím, než zapojíte nářadí do elektrické sítě a nebo k akumulátoru, rovněž při zvedání nebo nošení nářadí.

Nošení nářadí s prstem na vypínači nebo nářadí pod napětím zvyšuje možnost úrazu.

d) Odstraňte jakékoliv nastavovací nebo maticové klíče a šrouby předtím, než zapnete ruční nářadí.

Nastavovací nebo jiný klíč ponechaný na rotující části ručního nářadí může způsobit osobní úraz.

e) Nepřeceňujte se. Udržujte si stabilitu a pevnou zem pod nohama za každých podmínek.

Umožňuje vám to lepší kontrolu nad ručním nářadím v neočekávaných situacích.

f) Pro práci se vhodně oblečte. Nenoste volné oblečení nebo šperky. Svě vlasy a volné oblečení držte z dosahu pohyblivých částí.

Volné oblečení, šperky nebo dlouhé vlasy se mohou do pohyblivých částí zachytit.

g) Pokud jsou zařízení nastavená na spojení se zařízeními na zachytávání a extrakci prachu,

ujistěte se, že jsou tato zařízení správně připojena a použita. Použitím sběrače prachu redukuje rizika vyvolaná prachem.

h) Nedopustěte, abyste díky zkušenostem nabytým častým používáním elektrického nářadí přestali dodržovat základy bezpečného použití. Neopatrný úkon může způsobit vážný úraz během zlomku sekundy.

4) Použití a údržba ručního nářadí

a) Na ruční nářadí netlačte. Použijte správné ruční nářadí pro danou činnost. Správné ruční nářadí udělá práci lépe a takovou rychlostí, pro kterou bylo navrženo.

b) Nepoužívejte ruční nářadí, pokud správně nefunguje vypínač on/off. Jakékoliv ruční nářadí, které se nedá ovládat vypínačem, je nebezpečné a musí být opraveno.

c) Před jakýmkoliv seřízením, výměnou násad nebo uskladněním elektrického nářadí vyjměte síťovou zástrčku ze zásuvky nebo, pokud je to možné, z něj vyjměte akumulátor. Taková preventivní bezpečnostní opatření redukuje riziko náhodného zapnutí ručního nářadí.

d) Nepoužíváte-li ruční nářadí, skladujte je mimo dosah dětí a nedovolte osobám, které nemají zkušenosti s prací s ručním nářadím nebo neznají tyto pokyny, s nářadím pracovat. Ruční nářadí je nebezpečné v rukách neškolené a nezkušené osoby.

e) Provádějte pravidelnou údržbu elektrického nářadí a příslušenství. Zkontrolujte chybné připojení nebo spojení pohyblivých částí, zlomené části nebo jiné okolnosti, které by mohly ovlivnit funkčnost ručního nářadí. Je-li nářadí poškozeno, nechte je před novým použitím opravit. Mnoho úrazů vzniká proto, že je elektrické ruční nářadí špatně udržováno.

f) Udržujte řezné nástroje ostré a čisté. Správně udržované řezné nástroje s ostrými řezacími hranami jsou méně náchylné na zakousnutí a lépe se ovládají.

g) Používejte elektrické nářadí v souladu s těmito pokyny, berte v úvahu pracovní podmínky a druh vykonávané práce. Je-li elektrické nářadí použito na jiné účely, než je určeno, může docházet k nebezpečným situacím.

h) Rukojeti a povrchy držadel udržujte suché, čisté, bez maziv a tuků. Kluzké rukojeti a držadla neumožňují bezpečnou manipulaci a obsluhu nářadí v neočekávaných situacích.

5) Servis

a) Servisní práce na nářadí nechte provést kvalifikovanými pracovníky za použití originálních náhradních dílů. Výsledkem bude trvalá bezpečnost při práci s elektrickým nářadím.

BEZPEČNOSTNÍ UPOZORNĚNÍ PRO VRTAČKY

1) Bezpečnostní pokyny pro všechny operace



- a) Používejte pomůcky na ochranu sluchu.** Hluk může způsobit ztrátu sluchu.
- b) Používejte přídatné rukojeti dodávané s elektrickým nářadím.** Ztráta kontroly může vést ke zraněním.
- c) Pokud provádíte práce, při kterých může používaný nástroj zasáhnout skrytá elektrická vedení nebo vlastní síťový kabel, pak držte elektrické nářadí za izolované plochy rukojeti.** Kontakt s vedením pod napětím může přivést napětí i na kovové díly elektrického nářadí a způsobit úraz elektrickým proudem.

2) Bezpečnostní pokyny při použití dlouhých vrtáků

- a) Nepracujte s rychlostí vyšší, než je maximální jmenovitá rychlost vrtáku.** Při vyšších rychlostech se vrták může ohnout, pokud se může volně otáčet, aniž by se dotýkal obrobku, což může mít za následek zranění osob.
- b) Vždy začnete vrtat při nízkých otáčkách se špičkou vrtáku v kontaktu s obrobkem.** Při vyšších rychlostech se vrták může ohnout, pokud se může volně otáčet, aniž by se dotýkal obrobku, což může mít za následek zranění osob.
- c) Aplikujte tlak pouze v případě, že je přímo zarovnan s vrtákem, nepoužívejte nadměrný tlak. Vrták se ohne a způsobí poškození nebo ztrátu kontroly, což může mít za následek zranění osob.**

95

SYMBOLY

| | |
|---|--|
|  | Pro omezení rizika zranění si pečlivě přečtěte návod k obsluze |
|  | Dvojitá izolace |
|  | Používejte ochranné pomůcky sluchu |
|  | Používejte ochranné pomůcky zraku |

| | |
|--|---|
|  | Používejte respirátor |
|  | Vysloužilé elektrické přístroje nevyhazujte společně s domovním odpadem. Nářadí recyklujte ve sběrnách k tomu účelu zřízených. O možnostech recyklace se informujte na místních úřadech nebo u prodejce |
|  | Před prováděním jakéhokoli servisu na samotném nástroji odpojte zástrčku napájecího kabelu z elektrické zásuvky |
|  | Používejte ochranné rukavice |
|  | Příklepové vrtání |
|  | Vrtání |
|  | Dřevo |
|  | Kov |
|  | Plasty |
|  | Betonu |
|  | Zdivo |
|  | Vysoké otáčky |



Nízké otáčky

2. SEZNAM KOMPONENTŮ

| | |
|----|--|
| 1. | KOVOVÉ SKLÍČIDLO |
| 2. | VOLIČ FUNKCÍ |
| 3. | PŘEPÍNAČ SMĚRU OTÁČENÍ, BLOKOVÁNÍ SPÍNAČE |
| 4. | OVLADAČ REGULOVATELNÉ RYCHLOSTI |
| 5. | VYPÍNAČ |
| 6. | ARETAČNÍ TLAČÍTKO VYPÍNAČE |
| 7. | POMOCNÁ RUKOJEŤ |
| 8. | HLOUBKOMĚR |

Standardní dodávka nemusí obsahovat veškeré vyobrazené či popsané příslušenství.

3. TECHNICKÉ ÚDAJE

Typ **WX328 WX328.X WT323 WT323.X WX317 WX317.X(300-329- označení stroje, zástupce Vrtací kladivo)**

| | WX328 WX328.X WT323 WT323.X** | WX317 WX317.X** | |
|----------------------------------|--------------------------------------|------------------------|------|
| Jmenovité napětí | 230-240V~50Hz | | |
| Jmenovitý příkon | 810W | 600 W | |
| Otáčky na prázdno | 3000r/min | | |
| Jmenovitý počet příklepů | 48000bpm | | |
| Rozpětí sklíčidla | 13mm | | |
| Vrtná kapacita | Zdivo | 13mm | 13mm |
| | Dřevo | 30mm | 25mm |
| | Ocel | 13mm | 13mm |
| Třída ochrany | □ / II | | |
| Hmotnost přístroje (Holé nářadí) | 1.5kg | 1.6kg | |

** X = 1-999, A-Z, M1-M9 jsou pouze pro různé zákazníky, mezi těmito modely neexistují žádné změny související s bezpečností.

ÚDAJE O HLUKU

| | WX328 WX328.X WT323 WT323.X | WX317 WX317.X |
|------------------------------------|------------------------------|---------------------|
| Naměřená hladina akustického tlaku | L_{pA} : 93.5 dB(A) | L_{pA} : 99dB(A) |
| Naměřený akustický výkon | L_{WA} : 101.5dB(A) | L_{WA} : 110dB(A) |
| K_{pA} & K_{WA} | K_{pA} & K_{WA} : 5dB(A) | |
| Použijte ochranu sluchu | | |

INFORMACE O VIBRACÍCH

| | WX328 WX328.X WT323 WT323.X | WX317 WX317.X | |
|---|----------------------------------|-------------------------|------------------------|
| Celkové hodnoty vibrací (trojosé nebo vektorové součtové měření) stanovené v souladu s EN62841: | | | |
| Příklepové vtřtání do betonu | Hodnota vibračních emisí | $a_{hID} = 16.527m/s^2$ | $a_{hID} = 6.435m/s^2$ |
| | Kolísání K= 1.5 m/s ² | | |
| Vrtání do kovu | Hodnota vibračních emisí | $a_{hD} = 13.624 m/s^2$ | $a_{hD} = 4,046m/s^2$ |
| | Kolísání K= 1.5 m/s ² | | |

Deklarovaná celková hodnota vibrací a deklarovaná úroveň vytvářeného hluku byly měřeny v souladu se standardními zkušebními postupy a lze je použít při srovnání jednotlivých nářadí mezi sebou. Deklarovaná celková hodnota vibrací a deklarovaná úroveň vytvářeného hluku mohou být také použity k předběžnému stanovení doby práce s nářadím.



VAROVÁNÍ: Vibrace a hluchost při aktuálním použití elektrického nářadí se od deklarovaných hodnot mohou lišit v závislosti na způsobu, jakým je nářadí použito, zejména pak na typu zpracovávaného obrobku podle následujících příkladů a na dalších způsobech, jakými je nářadí používáno:

Jak je nářadí používáno a jaké materiály budou řezány nebo vrtány.

Nářadí musí být v dobrém stavu a musí být prováděna jeho řádná údržba.

S nářadím musí být používáno správné příslušenství, a toto příslušenství musí být ostré a v dobrém stavu.

Pevnost uchopení rukojeti a zda je použito jakékoliv příslušenství snižující úroveň vibrací a hluku.

Toto nářadí může být použito pouze pro určené účely a podle těchto pokynů.

Není-li toto nářadí používáno odpovídajícím způsobem, může způsobit syndrom nemoci způsobené působením vibrací na ruce a paže obsluhy.



VAROVÁNÍ: Chcete-li být přesní, odhad doby působení vibrací v aktuálních podmínkách při použití tohoto nářadí by měl brát v úvahu také všechny části pracovního cyklu, jako jsou doby, kdy je nářadí vypnuto a kdy je v chodu ve volnoběžných otáčkách, ale ve skutečnosti neprovádí žádnou práci. Doba působení vibrací tak může být během celkové pracovní doby značně zkrácena.

Pomáhá minimalizovat riziko působení vibrací a hluku.

VŽDY používejte ostré sekáče, vrtáky a nože.

Provádějte údržbu tohoto nářadí podle těchto pokynů a zajistíte jeho řádné mazání (je-li to vhodné).

Pokud bude nářadí používáno pravidelně, pak investujte do příslušenství snižujícího úroveň vibrací a hluku.

Vypracujte si svůj plán práce, abyste působení vysokých vibrací tohoto nářadí rozdělili do několika dnů.

4. NÁVOD K POUŽITÍ



POZNÁMKA: Před tím než začnete nářadí používat, přečtěte si pečlivě manuál.



BEZPEČNÉ PRACOVNÍKY

Obrobky upnuté pomocí svorek jsou bezpečnější než ruční.

ÚČEL POUŽITÍ

Toto nářadí je určeno pro příklepové vrtání do cihel, betonu a kamene a také pro vrtání do dřeva, kovu a plástu.

SESTAVENÍ A POUŽÍVÁNÍ

| ÚKON | OBRÁZEK |
|---|-----------------|
| Upnutí a uvolnění přidavné rukojeti  VÝSTRAHA: Před použitím nářadí vždy zkontrolujte řádné utažení rukojeti, abyste zabránili způsobení jakékoli nehody. | Viz obr. A1, A2 |
| Montáž hloubkoměru | Viz obr. B |
| Vkládání/vyjímání bitů do/ze sklíčidla | Viz obr. C1, C2 |
| Připojení napájení | Viz obr. D |
| Hlavní spínač (zap./vyp.) a zajišťovací tlačítko | Viz obr. E |
| Ovládání otáčení vpřed/vzad  Varování: Změnu směru otáčení vřetena provádějte jen, když se vřeteno neotáčí! | Viz obr. F1, F2 |
| Variabilní ovládání rychlosti | Viz obr. G |
| Ovládání příklepu nebo vrtání | Viz obr. H |

TIPY PRO PRÁCI S VRTAČKOU

1. Vrtání do zdiva a betonu

Posuňte přepínač vrtání/příklepu do polohy označené "symbolem kladiva". Při vrtání do zdiva, betonu atd. by vždy měly být tvrzené karbidové vrtáky použity s vysokými otáčkami vrtání.

2. Vrtání oceli

Posuňte přepínač vrtání/příklepu do polohy označené "symbolem vrtáku". Vrtáky HSS by vždy měly být při vrtání do oceli použity s nízkými otáčkami.

3. Pilotní otvory

Při vrtání rozměrných otvorů do tvrdých materiálů (např. do oceli) doporučujeme před použitím velkého vrtáku nejdříve vyvrtat malý pilotní vodič otvor.

4. Vrtání dlaždic

Při vrtání dlaždic posuňte přepínač vrtání/příklepu do polohy označené "symbolem vrtáku". Po proniknutí vrtáku dlaždic přepněte do polohy označené "symbolem kladiva".

5. Chlazení motoru

Pokud se toto elektrické nářadí příliš zahřívá, nastavte maximální rychlost a nechte jej běžet 2 - 3 minuty bez zátěže, aby se ochladil motor.

5. ÚDRŽBA

Před prováděním jakýchkoli úprav nebo údržby odpojte nářadí od sítě.

Vaše nářadí nepotřebuje žádné dodatečné mazání nebo údržbu.

Na vašem elektrickém ručním nářadí nejsou žádné části, které potřebují servisní zásah. Nikdy nepoužívejte vodu nebo chemické čističe na čištění vašeho ručního elektrického nářadí. Utírejte jej dočista suchým hadrem. Vždy jej skladujte na suchém místě. Udržujte ventilační otvory motoru čisté. Udržujte všechny pracovní ovladače čisté bez prachu. Občas můžete přes ventilační otvory vidět jiskry. Tento jev je normální a neznamena poškození Vašeho ručního elektrického nářadí.

Dojde-li k poškození napájecí šňůry, nechte ji bezpečně vyměnit u výrobce, v servisu nebo jinou příslušně kvalifikovanou osobou.

Pokud je nutné provést výměnu napájecího kabelu, musí to být provedeno výrobcem nebo jeho servisním zástupcem, aby nedošlo k ohrožení bezpečnosti.

6. ODSTRAŇOVÁNÍ ZÁVAD

1. Pokud elektrické nářadí nelze spustit, nejdříve zkontrolujte zástrčku na zdroji napájení.
2. Pokud vrtáčka nefunguje správně, zkontrolujte ostrost vrtáku a opotřeбенý vrták vyměňte. Zkontrolujte, zda je vrtáčka nastavena na otáčení dopředu pro normální používání.
3. Pokud závadu nelze odstranit, nechte nářadí opravit autorizovaným prodejcem

7. OCHRANA ŽIVOTNÍHO PROSTŘEDÍ



Vysloužilé elektrické přístroje nevyhazujte společně s domovním odpadem. Nářadí recyklujte ve sběrnách k tomu účelu zřízených.

O možnostech recyklace se informujte na místních úřadech nebo u prodejce.

8. PROHLÁŠENÍ O SHODĚ

My,
Positec Germany GmbH
Postfach 32 02 16, 50796 Cologne, Germany
Prohlašujeme, že tento výrobek,
Popis **WORX Vrtací kladivo**
Typ **WX328 WX328.X WT323 WT323.X WX317
WX317.X (300-329- označení stroje, zástupce
Vrtací kladivo)**
Funkce **Vrtání otvorů do různých materiálů**

Splňuje následující směrnice,
2006/42/EC
2011/65/EU&(EU)2015/863
2014/30/EU

Splňované normy
EN 62841-1
EN 62841-2-1
EN IEC 55014-1
EN IEC 55014-2
EN IEC 61000-3-2
EN 61000-3-3
EN IEC 63000

Osoba oprávněná uspořádat technický soubor,
Název Marcel Filz
Adresa Positec Germany GmbH
Postfach 32 02 16, 50796 Cologne, Germany



2023/04/20

Allen Ding
Zástupce vrchní konstrukční kanceláře,
Testování & Certifikace
Positec Technology (China) Co., Ltd
18, Dongwang Road, Suzhou Industrial
Park, Jiangsu 215123, P. R. China

OBSAH

1. BEZPEČNOSŤ VÝROBKU
2. ZOZNAM SÚČASTÍ
3. TECHNICKÉ ÚDAJE
4. NÁVOD NA POUŽITIE
5. NÁVOD NA POUŽITIE
6. ODSTRÁŇOVANIE PROBLÉMOV
7. OCHRANA ŽIVOTNÉHO PROSTREDIA
8. VYHLÁSENIE O ZHODE

1. BEZPEČNOSŤ VÝROBKU VŠEOBECNÉ BEZPEČNOSTNÉ UPOZORNENIA



VAROVANIE Prečítajte si všetky bezpečnostné varovania, pokyny, zoznámte sa s ilustráciami a technickými údajmi dodanými s týmto elektrickým náradím. Nedodržanie akýchkoľvek nižšie uvedených pokynov môže mať za následok úraz elektrickým prúdom, vznik požiaru alebo vážneho úrazu.

Odložte si všetky varovania a inštrukcie pre budúcu potrebu.

Výraz „elektrické ručné náradie“ vás vo varovaniach odkazuje buď na náradie na elektrický pohon (napájané z elektrickej siete) alebo na akumulátorové náradie (napájané z akumulátora).

1) Bezpečnosť na pracovisku

- Udržujte pracovisko čisté a dobre osvetlené.** Pracovisko plné nepotrebných predmetov alebo slabo osvetlené zvyšuje možnosť úrazu.
- Nepoužívajte elektrické ručné náradie v prostredí náchylnom na explóziu, ako napríklad v prítomnosti horľavých tekutín, plynov alebo prachu.** Elektrické ručné náradie vytvára iskry, ktoré môžu vznietiť prach alebo výpary.
- Udržujte deti a prizerajúcich sa v dostatočnej vzdialenosti pri práci s elektrickým ručným náradím.** Strata pozornosti môže viesť k strate kontroly nad náradím.

2) Bezpečnosť pri práci s elektrinou

- Prípojky elektrického ručného náradia musia byť zhodné so zástrčkami. Nemodifikujte prípojku žiadnym spôsobom. Nepoužívajte spolu s uzemneným ručným náradím žiadne adaptérové prípojky, ktoré neumožňujú ochranu uzemnením.** Pôvodné prípojky a k nim prislúchajúce zástrčky znižujú riziko úrazu elektrickým prúdom.
- Vyhýbajte sa kontaktu s uzemnenými povrchmi, ako napríklad rúrkami, radiátormi, sporákmi a chladničkami.** Keď je vaše telo spojené s uzemneným predmetom alebo stojí na

uzemnenom území, je zvýšené riziko elektrického šoku.

- Nevystavujte ručné náradie dažďu alebo vlhkým podmienkam.** Keď sa voda dostane pod povrch elektrického ručného náradia, je zvýšené riziko elektrického šoku.
- Nezaobchádzajte s káblom prípojky necitlivo. Nikdy si neprítahujte elektrické ručné náradie k sebe pomocou kábla, neťahajte ho za sebou pomocou kábla a nevytrhávajte kábel zo zástrčky aby ste ručné náradie vyplí.** Nevystavujte kábel vysokým teplotám, oleju, ostrým hranám alebo pohyblivým častiam. Poškodené alebo zamotané káble môžu viesť k zvýšenému riziku elektrického šoku.
- Pri práci s ručným náradím v exteriéri použite predĺžovací kábel vhodný na použitie v exteriéri.** Použitím kábla vhodného na použitie v exteriéri redukuje riziko vzniku elektrického šoku.
- Pokiaľ je práca s ručným náradím vo vlhkých podmienkach nevyhnutná, použite napájanie chránené ističom typu prúdový chránič (RCD).** Použitie RCD ističa redukuje riziko vzniku elektrického šoku.

3) Osobná bezpečnosť

- Buďte sústredení, sledujte, čo robíte, a pri práci s ručným náradím sa riadte zdravým rozumom. Nepoužívajte ručné náradie, keď ste unavení alebo pod vplyvom omamných látok, alkoholu alebo liekov.** Moment nepozornosti pri práci s ručným náradím môže viesť k vážnemu osobnému zraneniu.
- Použite osobné ochranné pomôcky. Vždy noste ochranu očí.** Ochranné pomôcky, ako napríklad protiprachová maska, topánky s protišmykovou podrážkou alebo chrániče sluchu použité v príslušných podmienkach pomáhajú redukovat vážne osobné zranenia.
- Predídte neúmyselnému zapnutiu. Uistite sa, že prepínač je vo vypnutej pozícii, pred tým, než zapojíte náradie do elektriny a/alebo k akumulátoru, pri zdvihnutí alebo nosení náradia.** Nosenie náradia s prstom na prepínači alebo aktívneho náradia, ktoré je zapnuté, zvyšuje možnosť úrazu.
- Odstráňte akékoľvek nastavovacie kľúče alebo kľúče na matice a skrutky pred tým, než zapnete ručné náradie.** Nastavovací alebo iný kľúč ponechaný pripavený na rotujúcej časti ručného náradia môže spôsobiť osobný úraz.
- Neprečunajte sa. Udržujte si stabilitu a pevnú zem pod nohami za každých podmienok.** Umožňuje vám to lepšiu kontrolu nad ručným náradím v neočakávaných situáciách.
- Oblečte sa náležite. Noste voľné oblečenie alebo šperky. Svoje vlasy a voľné oblečenie držte mimo dosahu pohyblivých častí.** Voľné oblečenie, šperky alebo dlhé vlasy sa môžu do

pohyblivých častí zachytiť.

- g) **Pokiaľ sú zariadenia nastavené na spojenie so zariadeniami na zachytávanie a extrakciu prachu, uistite sa, že sú náležite vyuzité a pripojené.** Použitím zberača prachu redukuje riziká spojené s prachom.
- h) **Nedovoľte, aby ste vďaka skúsenostiam získaným častým používaním elektrického náradia prestali dodržiavať základy bezpečného použitia.** Neopatrný úkon môže spôsobiť vážny úraz v priebehu zlomku sekundy.
- 4) **Použitie a údržba ručného náradia**
- a) **Nepreťažujte ručné náradie. Použite správne ručné náradie na danú činnosť.** Správne ručné náradie spraví prácu lepšie a v medziach, na ktoré bolo navrhnuté.
- b) **Nepoužívajte ručné náradie, pokiaľ sa prepínač neprepína medzi zapnutím a vypnutím.** Akékoľvek ručné náradie, ktoré nie je kontrolovateľné prepínačom, je nebezpečné a musí byť opravené.
- c) **Pred akýmkoľvek nastavením, výmenou násad alebo uskladnením elektrického náradia vyťahnite sieťovú zástrčku zo zásuvky alebo, ak to bude možné, vyťahnite akumulátor.** Takéto preventívne bezpečnostné opatrenia redukuje riziko náhodného zapnutia ručného náradia.
- d) **Keď ručné náradie nepoužívate, skladujte ho mimo dosahu detí a nedovoľte osobám, ktoré nemajú skúsenosti s prácou s ručným náradím alebo neboli oboznámené s týmito inštrukciami, dotýkať sa náradia.** Ručné náradie je nebezpečné v rukách netrénovanej osoby.
- e) **Vykonávajte pravidelnú údržbu elektrického náradia a príslušenstva. Skontrolujte chybné pripojenia alebo spojenia pohyblivých častí, zlomené časti alebo iné okolnosti, ktoré by mohli ovplyvniť funkčnosť ručného náradia. Pri poškodení musí byť pred použitím najprv elektrické ručné náradie opravené.** Mnoho úrazov vzniká preto, že je elektrické ručné náradie zle udržiavané.
- f) **Udržujte rezacie nástroje ostré a čisté.** Náležite udržiavané rezacie nástroje s ostrými rezacími hranami sú menej náchylné na „zaseknutie“ a sú ľahšie ovládateľné.
- g) **Používajte elektrické náradie v súlade týmito pokynmi, berte pritom do úvahy pracovné podmienky a druh vykonávanej práce.** Ak sa elektrické náradie použije na iné účely, než na čo je určené, môže dochádzať k nebezpečným situáciám.
- h) **Rukoväte a povrchy držiadiel udržujte suché, čisté, bez mazív a tukov.** Šmyklivé rukoväte a držiadla neumožňujú bezpečnú manipuláciu a obsluhu náradia v neočakávaných situáciách.

5) Servis





- a) **Servisné práce na náradí nechajte vykonať kvalifikovaných pracovníkov s použitím originálnych náhradných dielov.** Výsledkom bude trvalá bezpečnosť pri práci s elektrickým náradím.













BEZPEČNOSTNÉ POKYNY PRE VŔTAČKY

- 1) **Bezpečnostné pokyny pre všetky operácie**
- a) **Pri práci s príklepovými vŕtačkami používajte chrániče sluchu.** Vystavenie nadmernému hluku môže spôsobiť stratu sluchu.
- b) **Používajte prídavné rukoväti, dodané s náradím.** Ak stratíte nad náradím kontrolu, môže dôjsť k zraneniu osôb.
- c) **Tam, kde by sa nástroj pri práci mohol dostať do kontaktu so zakrytými vodičmi, náradie držte za izolované časti pre uchopenie náradia.** Elektrický kontakt nástroja so „živým“ vodičom spôsobí, že všetky kovové časti vŕtačky budú pod napätím.
- 2) **Bezpečnostné pokyny pri používaní dlhých vŕtákov**
- a) **Nepracujte pri rýchlostiach vyšších ako je maximálna menovitá rýchlosť vŕtáka. Pri vyšších rýchlostiach sa vŕták môže ohýbať, ak sa môže voľne otáčať bez dotyku s obrobkom, čo môže viesť k zraneniu osôb.**
- b) **Vŕtanie vždy začinite s nízkou rýchlosťou, pričom hrot vŕtáka je v kontakte s obrobkom. Pri vyšších rýchlostiach sa vŕták môže ohýbať, ak sa môže voľne otáčať bez dotyku s obrobkom, čo môže viesť k zraneniu osôb.**
- c) **Ťlak aplikujte len vtedy, keď je priamo zarovnaný s vŕtákom, nepoužívajte nadmerný tlak. Vŕták sa ohne a spôsobí poškodenie alebo stratu kontroly, čo môže viesť k zraneniu osôb.**

101

SYMBOLY

| | |
|---|--|
|  | S cieľom znížiť nebezpečenstvo vzniku zranenia je potrebné prečítať si túto príručku |
|  | Dvojité izolácia |
|  | Použite ochranu uší |
|  | Použite ochranu očí |

| | |
|--|--|
|  | Použite respirátor |
|  | Elektrické výrobky sa nesmú likvidovať spolu s domácim odpadom. Recyklujte v zberných miestach na tento účel zriadených. O možnosti recyklácie sa informujte na miestnych úradoch alebo u predajcu |
|  | Pred každou prácou na samotnom stroji vyťahnite sieťovú zástrčku z elektrickej zásuvky |
|  | Noste ochranné rukavice |
|  | Príklepové vŕtanie |
|  | Vŕtanie |
|  | Drevo |
|  | Kov |
|  | Plast |
|  | Betón |
|  | Murivo |
|  | Vysoké otáčky |



Nízke otáčky

2. ZOZNAM SÚČASTÍ

| | |
|----|--|
| 1. | KOVOVÉ SKLUČOVADLO |
| 2. | PREPÍNAČ FUNKCIÍ |
| 3. | BLOKOVANIE A OVLÁDANIE SMERU OTÁČANIA |
| 4. | REGULÁCIA MENITELNÝCH OTÁČOK |
| 5. | SIEŤOVÝ VYPÍNAČ ON/OFF |
| 6. | ZÁMOK PREPÍNAČA NA TLAČIDLE |
| 7. | PRÍDAVNÁ RUKOVÄŤ |
| 8. | HÍBKOMER |

Štandardná dodávka neobsahuje všetko zobrazené či opísané príslušenstvo.

3. TECHNICKÉ ÚDAJE

Typ WX328 WX328.X WT323 WT323.X WX317
WX317.X(300-329- označenie zariadenia, zástupca
Príklepová vŕtačka)

| | WX328 WX328.X WT323 WT323.X** | WX317 WX317.X** | |
|--------------------------------|----------------------------------|--------------------|------|
| Napätie | 230-240V~50Hz | | |
| Menovitý príkon | 810W | 600 W | |
| Otáčky naprázdno | 3000r/min | | |
| Menovitá nárazová energia | 48000bpm | | |
| Priemer skľučovadla | 13mm | | |
| Vŕtacia kapacita | Murivo | 13mm | 13mm |
| | Drevo | 30mm | 25mm |
| | Oceľ | 13mm | 13mm |
| Trieda ochrany | □ / II | | |
| Hmotnosť stroja (Holé náradie) | 1.5kg | 1.6kg | |

** X = 1-999, A-Z, M1-M9 sú len pre rôznych zákazníkov, medzi týmito modelmi nie sú žiadne zmeny týkajúce sa bezpečnosti.

INFORMÁCIE O HLUKU

| | WX328 WX328.X WT323 WT323.X | WX317 WX317.X |
|---------------------------|------------------------------|---------------------|
| Nameraný akustický tlak | L_{pA} : 93.5 dB(A) | L_{pA} : 99dB(A) |
| Nameraný akustický výkon | L_{WA} : 101.5dB(A) | L_{WA} : 110dB(A) |
| K_{pA} & K_{WA} | K_{pA} & K_{WA} : 5dB(A) | |
| Používajte ochranu sluchu | | |

INFORMÁCIE O VIBRÁCIÁCH

| | WX328 WX328.X WT323 WT323.X | WX317 WX317.X | |
|---|------------------------------------|----------------------------------|---------------------------------|
| Výsledné celkové hodnoty pre vibrácie (suma pre trojosový vektor) stanovené podľa normy EN 62841: | | | |
| Vrtanie s príklepom do betónu | Hodnota emisie vibrácií | $a_{hID} = 16.527 \text{ m/s}^2$ | $a_{hID} = 6.435 \text{ m/s}^2$ |
| | Nepresnosť $K = 1.5 \text{ m/s}^2$ | | |
| Vrtanie do kovu | Hodnota emisie vibrácií | $a_{hD} = 13.624 \text{ m/s}^2$ | $a_{hD} = 4,046 \text{ m/s}^2$ |
| | Nepresnosť $K = 1.5 \text{ m/s}^2$ | | |

103

Deklarovaná celková hodnota vibrácií a deklarovaná úroveň vytváraného hluku boli merané v súlade so štandardnými skúšobnými postupmi a môžete ich použiť na vzájomné porovnanie jednotlivých náradí. Deklarovaná celková hodnota vibrácií a deklarovaná úroveň vytváraného hluku môžu byť tiež použité na predbežné stanovenie doby práce s náradím.



VAROVANIE: Vibrácie a hlučnosť pri aktuálnom použití elektrického náradia sa od deklarováných môžu líšiť v závislosti od spôsobu, akým je náradie používané, a hlavne od typu spracovávaného obrobku podľa nasledujúcich príkladov a ďalších spôsobov, akými je náradie používané:

Ako sa náradie používa a aké materiály sa budú rezať alebo vrtáť.

Náradie musí byť v dobrom stave a musí byť vykonávaná jeho riadna údržba.

S náradím sa musí používať správne príslušenstvo, a toto príslušenstvo musí byť ostré a v dobrom stave.

Pevnosť uchopenia rukovätí a či je použité akékoľvek príslušenstvo znižujúce úroveň vibrácií a hluku.

Toto náradie môže byť použité iba na určené účely a podľa týchto pokynov.

Ak sa toto náradie nepoužíva zodpovedajúcim spôsobom, môže spôsobiť syndróm choroby spôsobenej pôsobením vibrácií na ruky a paže obsluhy.



VAROVANIE: Ak chcete byť presní, odhad času pôsobenia vibrácií v aktuálnych podmienkach pri použití tohto náradia by mal brať do úvahy taktiež všetky časti pracovného cyklu, ako sú časy, kedy je náradie vypnuté a kedy je v chode vo voľnobežných otáčkach, ale v skutočnosti nevykonáva žiadnu prácu. Čas pôsobenia vibrácií tak môže byť v rámci celkového pracovného času značne skrátený.

Pomáha minimalizovať riziko pôsobenia vibrácií a hluku.

VŽDY používajte ostré sekáče, vrtáky a nože.

Vykonávajte údržbu tohto náradia podľa týchto pokynov a zaistíte jeho riadne mazanie (ak je to vhodné).

Ak bude náradie používané pravidelne, potom investujte do príslušenstva znižujúceho úroveň vibrácií a hluku.

Vypracujte si svoj plán práce, aby ste pôsobenie vysokých vibrácií tohto náradia rozdelili do niekoľkých dní.

4. NÁVOD NA POUŽITIE



POZNÁMKA: Pred tým, ako náradie použijete, prečítajte si návod na použitie.



BEZPEČNÉ PRACOVISKO

Obrobky upnuté pomocou svoriek sú bezpečnejšie ako ručné.

ÚČEL POUŽITIA:

Táto vrtačka je určená na príklepové vrtanie do tehál, betónu a kameňa, rovnako ako na vrtanie do dreva, kovu a plastu.

MONTÁŽ A OBSLUHA

| KROK | OBRÁZOK |
|--|-------------------|
| Pripevnenie a uvoľnenie prídavnej rukoväte  VÝSTRAHA: Pred používaním vždy skontrolujte a pevne otočte rukoväťou, aby nedošlo k úrazu. | Pozri Obr. A1, A2 |
| Inštalácia hĺbkomera | Pozri Obr. B |
| Vloženie/odobratie bitov do/zo skľučovadla | Pozri Obr. C1, C2 |
| 104 Pripojenie napájania | Pozri Obr. D |
| Hlavný spínač (zap./Vyp.) A zaistovacie tlačidlo | Pozri Obr. E |
| Ovládanie smeru otáčania dopredu/dozadu  Varovanie: Smer otáčania nikdy nemeňte, kým sa motor otáča, počkajte, kým sa stroj zastaví! | Pozri Obr. F1, F2 |
| Regulácia meniteľných otáčok | Pozri Obr. G |
| Regulácia príklepového vrtania a vrtania | Pozri Obr. H |

TIPY NA PRÁCU S NÁSTROJOM

1. Vrtanie do muriva a betónu

Posuňte prepínač vrtanie/príkľepu do polohy označenej "symbolom kladiva". Pri vrtaní do muriva, betónu atď. By mali byť tvrdokovové karbidové vrtáky použité s vysokými otáčkami vrtania.

2. Vrtanie ocele

Posuňte prepínač vrtanie/príkľepu do polohy označenej "symbolom vrtáku". Vrtáky HSS by mali byť vždy pri

vrtaní do ocele použité s nízkymi otáčkami.

3. Pilotné otvory

Pri vrtaní rozmerných otvorov do tvrdého materiálu (napr. do ocele), odporúčame pred použitím veľkého vrtáku najskôr vyvrtáť malý pilotný vodiaci otvor.

4. Vrtanie dlaždíc

Pri vrtaní dlaždíc posuňte prepínač vrtanie/príkľepu do polohy označenej "symbolom kladiva".

5. Chladenie motora

Ak sa vaše náradie príliš zahreje, nastavte maximálne otáčky a nechajte motor bežať naprázdno 2 - 3 minúty.

5. ÚDRŽBA

Pred vykonaním akéhokoľvek nastavovania, opráv a údržby odpojte vrtačku od siete.

Vaše náradie si nevyžaduje žiadne dodatočné mazanie ani údržbu.

Tento elektrický nástroj neobsahuje žiadne súčasti, ktorých servis by mohol vykonávať sám používateľ. Na čistenie elektrického nástroja nikdy nepoužívajte vodu ani chemické čistiace prostriedky. Očistíte ho pomocou suchej handričky. Elektrický nástroj vždy uchovávajte na suchom mieste. Vetracie drážky motora ničím nezakrývajte. Do ovládacích prvkov nenechajte preniknúť žiadny prach. Vo vetracích drážkach je občas možné spozorovať iskry. Tento jav je bežný a nemôže elektrické zariadenie poškodiť.

Ak je napájací kábel poškodený, musí ho v záujme zabráneniu rizika vymeniť výrobca, poskytovateľ servisu alebo podobne kvalifikovaná osoba.

Pokiaľ bude nutné vykonať výmenu napájacieho kábla, musí to byť vykonané výrobcom alebo jeho servisným zástupcom, aby nedošlo k ohrozeniu bezpečnosti.

6. ODSTRÁŇOVANIE PROBLÉMOV

1. Ak sa elektrická vrtačka neuviede do chodu, najskôr skontrolujte zástrčku na napájacom kábli.
2. Ak vrtačka nefunguje správne, skontrolujte ostrosť vrtáka, a ak je tupý, vymeňte ho. Skontrolujte, či je vrtačka na bežné používanie nastavená na otáčanie vpred.
3. Ak chybu nie je možné odstrániť, vráťte nástroj autorizovanému predajcovi na opravu.

7. OCHRANA ŽIVOTNÉHO PROSTREDIA



Elektrické výrobky sa nesmú likvidovať spolu s domácim odpadom. Recyklujte v zberných miestach na tento účel zriadených.

O možnosti recyklácie sa informujte na miestnych úradoch alebo u predajcu.

8. VYHLÁSENIE O ZHODE

My,
Positec Germany GmbH
Postfach 32 02 16, 50796 Cologne, Germany

Vyhlasujeme, že tento výrobok
Popis **WORX Príklepová vŕtačka** Typ
**WX328 WX328.X WT323 WT323.X WX317
WX317.X (300-329- označenie zariadenia,
zástupca Príklepová vŕtačka)**
Funkcia **Vŕtanie dier do rôznych materiálov**

Zodpovedá nasledujúcim smerniciam,
2006/42/EC
2011/65/EU&(EU)2015/863
2014/30/EU

Spĺňa posudzované normy

EN 62841-1
EN 62841-2-1
EN IEC 55014-1
EN IEC 55014-2
EN IEC 61000-3-2
EN 61000-3-3
EN IEC 63000

Osoba oprávnená za zostavenie technického súboru:

Názov Marcel Filz
Adresa Positec Germany GmbH
Postfach 32 02 16, 50796 Cologne, Germany



2023/04/20
Allen Ding
Zástupca vrchnej konštrukčnej kancelárie,
Testovanie & Certifikácia
Positec Technology (China) Co., Ltd
18, Dongwang Road, Suzhou Industrial
Park, Jiangsu 215123, P. R. China

KAZALO

1. VARNOST IZDELKA
2. SESTAVNI DELI
3. TEHNIČNI PODATKI
4. NAVODILA ZA UPORABO
5. VZDRŽEVANJE
6. ODPRAVLJANJE NAPAK
7. VAROVANJE OKOLJA
8. IZJAVA O SKLADNOSTI

1. VARNOST IZDELKA SPLOŠNA VARNOSTNA OPOZORILA



OPOZORILO Pred uporabo orodja, pazorno preberite vsa varnostna opozorila, navodila, preglejte ilustracije ter preverite tehnične podatke orodja. Neupoštevanje opozoril in navodil lahko privede do električnega udara in/ali resnih poškodb. **Vsa opozorila in napotila shranite, ker jih boste v prihodnje še potrebovali.**

Pojem „električno orodje“, ki se pojavlja v nadaljnjem besedilu, se nanaša na električna orodja z električnim pogonom (z električnim kablom) in na akumulatorska električna orodja (brez električnega kabla).

1) Varnost na delovnem mestu

- a) Delovno področje naj bo vedno čisto in dobro osvetljeno.** Nered in neosvetljena delovna področja lahko povzročijo nezgode.
 - b) Ne uporabljajte električnega orodja v okolju, kjer lahko pride do eksplozij oziroma tam, kjer se nahajajo vnetljive tekočine, plini ali prah.** Električna orodja povzročajo iskenje, zaradi katerega se lahko prah ali para vnameta.
 - c) Prosimo, da med uporabo električnega orodja ne dovolite otrokom ali drugim osebam, da bi se vam približali.** Odvračanje Vaše pozornosti drugam lahko povzroči izgubo kontrole nad napravo.
- 2) Električna varnost**
 - a) Priključni vtičak električnega orodja se mora prilegati vtičnici. Spreminjanje vtičaca na kakršenkoli način ni dovoljeno. Pri ozemljenih električnih orodjih ne uporabljajte vtičacov z adapterji.** Nespremenjeni vtičaki in ustrezne vtičnice zmanjšujejo tveganje električnega udara.
 - b) Zogibajte se telesnemu stiku z ozemljenimi površinami kot so na primer cevi, grelci, štedilniki in hladilniki.** Tveganje električnega udara je večje, če je Vaše telo ozemljeno.
 - c) Prosimo, da napravo zavarujete pred dežjem ali vlago.** Vdor vode v električno orodje povečuje tveganje električnega udara.

- d) Ne uporabljajte kabla za nošenje ali obešanje električnega orodja in ne vlečite za kabel, če želite vtičak izvleči iz vtičnice. Kabel zavarujte pred vročino, oljem, ostrimi robovi ali premikajočimi se deli naprave.** Poškodovani ali zapleteni kabli povečujejo tveganje električnega udara.
- e) Kadar uporabljate električno orodje zunaj, uporabljajte samo kabselske podaljške, ki so primerni za delo na prostem.** Uporaba kabselskega podaljška, ki je primeren za delo na prostem, zmanjšuje tveganje električnega udara.
- f) Če je uporaba električnega orodja v vlažnem okolju neizogibna, uporabljajte stikalo za zaščito pred kvarnim tokom.** Uporaba zaščitnega stikala zmanjšuje tveganje električnega udara.

3) Osebna varnost

- a) Bodite pozorni, pazite kaj delate ter se dela z električnim orodjem lotite z razumom. Ne uporabljajte električnega orodja, če ste utrujeni oziroma če ste pod vplivom mamil, alkohola ali zdravil.** Trenutek nepazljivosti med uporabo električnega orodja je lahko vzrok za resne telesne poškodbe.
- b) Uporabljajte osebno zaščitno opremo in vedno nosite zaščitna očala.** Nošenje osebne zaščitne opreme, na primer maske proti prahu, nedrsečih zaščitnih čevljev, varnostne čelade ali zaščitnih glušnikov, kar je odvisno od vrste in načina uporabe električnega orodja, zmanjšuje tveganje telesnih poškodb.
- c) Zogibajte se nenamernemu zagonu. Pred priključitvijo električnega orodja na električno omrežje in/ali na akumulator in pred dviganjem ali nošenjem se prepričajte, če je električno orodje izklopljeno.** Prenašanje naprave s prstom na stikalo ali priključitev vklopljenega električnega orodja na električno omrežje je lahko vzrok za nezgode.
- d) Pred vklopljanjem električnega orodja odstranite nastavitvena orodja ali izvijače.** Orodje ali ključ, ki se nahaja v vrtečem se delu naprave, lahko povzroči telesne poškodbe.
- e) Izogibajte se nenormalni telesni drži. Poskrbite za trdno stojišče in za stalno ravnotežje.** Tako boste v nepričakovanih situacijah električno orodje lahko bolje nadzorovali.
- f) Nosite primerna oblačila. Ne nosite ohlapnih oblačil in nakita. Poskrbite, da se med delovanjem električnega orodja vaši lasje, oblačila in rokavice, ne bodo ujeli med premikajoče se dele.** Premikajoči se deli orodja lahko zagrabijo ohlapno oblačilo, dolge lase ali nakit.
- g) Če ima električno orodje predvideno namestitev enot za odsesavanje prahu ali zbiranje delcev, poskrbite, da bodo te tudi pravilno nameščene in uporabljene.** Če uporabljate enoto za zbiranje

delcev, obstaja manjša nevarnost nesreč zaradi prahu.

h) Upoštevajte, da boste s pogosto uporabo orodja, z njim postali zelo domači, zaradi česar bi lahko ravnali ravnodušno, ter spregledali varnostna pravila za uporabo orodja. Nepremišljeno ravnanje lahko že v trenutku nepazljivosti, povzroči resne poškodbe.

4) Skrbna uporaba in ravnanje z električnimi orodji

a) Ne preobremenjujte naprave. Pri delu uporabljajte električna orodja, ki so za to delo namenjena. Z ustreznim električnim orodjem boste v navedenem zmogljivostnem področju delali bolje in varneje.

b) Ne uporabljajte električnega orodja s pokvarjenim stikalom. Električno orodje, ki se ne da več vklopiti ali izklopiti, je nevarno in ga je potrebno popraviti.

c) Pred vsakršnimi prilagoditvami, nastavitvami, menjavanjem priključkov ali shranjevanjem, morate električno orodje izklopiti iz napajanja ali iz njega odstraniti akumulator. Ta previdnostni ukrep preprečuje nenameren zagon električnega orodja.

d) Električna orodja, ki jih ne uporabljate, shranjujte izven dosega otrok. Osebam, ki naprave ne poznajo ali niso prebrale teh navodil za uporabo, naprave ne dovolite uporabljati. Električna orodja so nevarna, če jih uporabljajo neizkušene osebe.

e) Električna orodja in pripomočke redno vzdržujte. Nadzirajte brezhibno delovanje premičnih delov orodja, ki se ne smejo zatikati. Če so ti deli zlomljeni ali poškodovani do te mere, da ovirajo delovanje električnega orodja, jih je potrebno pred uporabo orodja popraviti. Slabo vzdrževana električna orodja so vzrok za mnoge nezgode.

f) Rezalna orodja vzdržujte tako, da bodo vedno ostra in čista. Skrbno negovana rezalna orodja z ostrimi robovi se manj zatikajo in so lažje vodljiva.

g) Električna orodja, pribor, vsadna orodja in podobno uporabljajte ustrezno tem navodilom. Pri tem upoštevajte delovne pogoje in dejavnost, ki jo boste opravljali. Uporaba električnih orodij v namene, ki so drugačni od predpisanih, lahko privede do nevarnih situacij.

h) Poskrbite, da bodo ročaji in ostale prijemalne površine, vedno suhi, čisti in brez ostankov olj ali masti. Če pride do nepredvidenih situacij, vam spolzki ročaji in prijemalne površine ne zagotavljajo varnega rokovanja in nadzora nad orodjem.

5) Servisiranje

a) Vaše električno orodje naj popravlja le kvalificirano strokovno osebje, ki uporablja originalne nadomestne dele. Tako bo zagotovljena predpisana varna uporaba orodja.

VARNOSTNA OPOZORILA PRI VRTANJU

1) Varnostna navodila za vse operacije











- a) Med udarnim vrtnanjem, nosite zaščito za ušesa.** Izpostavljenost hrupu lahko povzroči okvaro sluha.
- b) Če je strojček priložen stranski ročaj, ga namestite.** Izguba nadzora lahko povzroči telesne poškodbe.
- c) Kadar bi med uporabo električnega strojčka lahko z rezalnim orodjem prišli v stik z električno napeljavo, morate slednjega vedno držati za izolirane ročaje.** Če z rezalnim orodjem pridete v stik z električno napeljavo pod "napetostjo", to povzroči, da postanejo "električni" tudi kovinski deli strojčka, zaradi česar uporabnik lahko doživi električni udar..

2) Varnostna navodila pri uporabi dolgih svedrov

- a) Ne obratujte s hitrostjo, ki je višja od največje nazivne hitrosti vrtalnika. Pri večjih hitrostih se lahko sveder upogne, če se lahko prosto vrti, ne da bi se dotaknil obdelovanca, kar povzroči telesne poškodbe.**
- b) Vrtnanje vedno začnite pri nizki hitrosti, pri čemer je konica svedra v stiku z obdelovancem. Pri večjih hitrostih se lahko sveder upogne, če se lahko prosto vrti, ne da bi se dotaknil obdelovanca, kar povzroči telesne poškodbe.**
- c) Pritrdite tlak samo, če je neposredno poravnano z svedrom, ne pritiskajte preveč. Vrtalnik se upogne in povzroči poškodbe ali izgubo nadzora, kar lahko povzroči telesne poškodbe.**

SIMBOLI

| | |
|---|--|
|  | Zaradi zmanjševanja nevarnosti poškodb, se temeljito seznanite z navodili za uporabo |
|  | Dvojna izolacija |
|  | Uporabljajte zaščito za ušesa |
|  | Uporabljajte zaščito za oči |

| | |
|--|---|
|  | Nosite zaščitno masko za prah |
|  | Odpadnih električnih naprav ne smete zavreči skupaj z ostalimi gospodinjstvi odpadki. Dostavite jih na mesto za ločeno zbiranje odpadkov. Glede podrobnosti, se posvetujte z lokalno službo za ravnanje z odpadki |
|  | Pred slehernim posegom na napravi, izvlecite napajalni kabel iz vtičnice |
|  | Nosite zaščitne rokavice |
|  | Udarno vrтанje |
|  | Vrtanje |
|  | Les |
|  | Kovina |
|  | Plastika |
|  | Beton |
|  | Opeka |
|  | Hitro |



Počasi

2. SESTAVNI DELI

| | |
|----|---|
| 1. | KOVINSKA VPENJALNA GLAVA |
| 2. | STIKALO ZA IZBIRO DELOVANJA |
| 3. | PREKLOP VRTENJA PROTI LEVI/DESNI |
| 4. | GUMB ZA IZBIRANJE HITROSTI |
| 5. | STIKALO ZA VKLOP/IZKLOP |
| 6. | GUMB ZA ZAKLEPANJE STIKALA |
| 7. | POMOŽNI ROČAJ |
| 8. | NASTAVEK ZA GLOBINO |

Pri standardni dobavi niso vključeni vsi prikazani dodatki.

3. TEHNIČNI PODATKI

Vrsta **WX328 WX328.X WT323 WT323.X WX317 WX317.X(300-329-oznaka naprave, predstavnik udarnih vrtalnikov)**

| | WX328 WX328.X WT323 WT323.X** | WX317 WX317.X** |
|-----------------------------|--|----------------------------|
| Napetost | 230-240V~50Hz | |
| Moč | 810W | 600 W |
| Št. vrt. brez obremenitve | 3000r/min | |
| Udarno razmerje | 48000bpm | |
| Kapaciteta čeljusti | 13mm | |
| Maks. kapaciteta vrtanja | Opeka | 13mm |
| | Les | 30mm |
| | Jeklo | 13mm |
| Razred zaščite | □ / II | |
| Teža strojčka (Golo orodje) | 1.5kg | 1.6kg |

** X = 1-999, A-Z, M1-M9 so samo za različne kupce, med temi modeli ni nobenih varnostnih sprememb.

PODATKI O HRUPU

| | WX328 WX328.X WT323 WT323.X | WX317 WX317.X |
|---------------------------------|------------------------------|---------------------|
| Vrednotena raven zvočnega tlaka | L_{pA} : 93.5 dB(A) | L_{pA} : 99dB(A) |
| Vrednotena raven zvočne moči | L_{WA} : 101.5dB(A) | L_{WA} : 110dB(A) |
| K_{pA} & K_{WA} | K_{pA} & K_{WA} : 5dB(A) | |
| Uporabljajte zaščito za ušesa. | | |

PODATKI O VIBRACIJAH

| | WX328 WX328.X WT323 WT323.X | WX317 WX317.X | |
|---|--|-------------------------|------------------------|
| Skupne vrednosti oscilacij (vektorski seštevek treh smeri), skladno z EN 62841: | | | |
| Udarno vrtnanje v beton | Vrednost emisije vibracij | $a_{hID} = 16.527m/s^2$ | $a_{hID} = 6.435m/s^2$ |
| | Nezanesljivost meritve $K = 1.5 m/s^2$ | | |
| Vrtnanje v kovino | Vrednost emisije vibracij | $a_{hD} = 13.624 m/s^2$ | $a_{hD} = 4,046m/s^2$ |
| | Nezanesljivost meritve $K = 1.5 m/s^2$ | | |

109

Deklarirana skupna raven vibracij ter deklarirana vrednost emisij hrupa, sta bili izmerjeni skladno s standardno testno metodo in služita primerjavi orodij med seboj.

Deklarirano skupno raven vibracij ter deklarirano vrednost emisij hrupa, lahko uporabljate tudi kot osnovo za ocenjevanje izpostavljenosti.



OPOZORILO: Dejanski vrednosti emisij vibracij ter hrupa med uporabo orodja, se lahko razlikujeta od navedenih, kajti nanju vpliva tudi način uporabe orodja ter vrsta obdelovanca, predvsem pa naslednje okoliščine:

Način uporabe orodja in materiali, ki jih lahko obdelujete.

Ali je orodje v dobrem stanju in ustrezno vzdrževano.

Ali uporabljate ustrezni dodatek in njegova brezhibnost.

Čvrstost oprijema ročajev in morebitna uporaba dodatkov za zmanjševanje vibracij.

Uporaba orodja za predviden namen, skluden s temi navodili.

Če orodja ne uporabljate pravilno, lahko povzročijo vibracijski sindrom zapestja in rok.



OPOZORILO: Če želimo resnično natančno oceniti raven izpostavljenosti v dejanskih okoliščinah, moramo upoštevati tudi vse faze delovnega procesa, tudi število vklopov in izklopov strojčka ter čas, ko deluje v prostem teku in neobremenjeno. To lahko znatno zmanjša raven izpostavljenosti tekom celotnega delovnega procesa.

Pomoč pri zmanjševanju tveganja pri izpostavljenosti vibracijam in hrupu.

VEDNO uporabljajte le ostre pripomočke.

Orodje vzdržujte skladno s temi navodili in poskrbite, da bo dobro namazano (kjer je potrebno).

Če boste orodje uporabljali redno, potem investirajte v dodatke za zmanjševanje vibracij in hrupa.

Delo si organizirajte tako, da boste opravila z visoko ravno vibracij izvajali v več fazah, tekom nekaj dni.

4. NAVODILA ZA UPORABO



OPOMBA: Preden začnete uporabljati strojček, si pozorno preberite navodila.

VARNO DELO

Obdelovanci, vpeti s sponkami, so varnejši kot ročni.

NAMEN UPORABE

Strojček je namenjen za udarno vrtnje v opeko, beton in kamne, z njim pa lahko vrtate tudi v les, kovino in plastiko.

SESTAVLJANJE IN NAČIN UPORABE

| OPRAVILO | SLIKA |
|--|---------------------|
| Nameščanje in odstranjevanje pomožnega ročaja  OPOZORILO! Zaradi preprečevanja nesreč, pred uporabo strojčka trdno privijte pomožni ročaj. | Glejte Sliko A1, A2 |
| Nameščanje nastavka za globino | Glejte Sliko B |
| Vstavljanje/odstranjevanje nastavkov v vpenjalno glavo | Glejte Sliko C1, C2 |
| Priklop na napajanje | Glejte Sliko D |
| Stikalo za vklop/izklop in gumb za zaklepanje | Glejte Sliko E |
| Preklop vrtenja proti levi/desni  Opozorilo: Nikoli ne spreminjajte smeri vrtenja, če se čeljust še ni zaustavila! | Glejte Sliko F1, F2 |
| Gumb za izbiranje hitrosti | Glejte Sliko G |
| Upravljanje vrtenja in udarnega vrtnja | Glejte Sliko H |

NAPOTKI ZA UPORABO VRTALNIKA

1. Vrtnje v opeko in beton

Stikalo za preklap med vrtnjem/udarnim vrtnjem prestavite v položaj z "oznako kladiva". Za vrtnje v beton, opeko in podobne materiale, morate vedno uporabljati sveder z vidia konico in vrtati z visoko hitrostjo.

2. Vrtnje v jeklo

Stikalo za preklap med vrtnjem/udarnim vrtnjem prestavite v položaj z "oznako svedra". Za vrtnje

jeklo, morate vedno uporabljati HSS sveder in vrtati z nizko hitrostjo.

3. Vodilne luknje

Če morate zvrtniti luknjo velikega premera (npr. v jeklo), priporočamo, da najprej izvrtate luknjo majhnega premera, nato pa jo povečate s svedrom večjega premera.

4. Vrtnje v ploščice

Pri vrtnju v ploščice, stikalo za preklap med vrtnjem/udarnim vrtnjem prestavite v položaj z "oznako svedra". Ko boste prevrtali skozi glazuro ploščice, stikalo preklopite v položaj z "oznako kladiva".

5. Ohlajanje motorja

Če se vaše orodje med delom segreje, nastavite hitrost na maksimalno in ga približno 2-3 minute pustite delovati neobremenjenega, da se motor ohladi.

5. VZDRŽEVANJE

Pred vsakim prilagajanjem, servisiranjem ali vzdrževanjem izvlcite vtičak iz vtičnice.

Vašega strojčka ne rabite dodatno mazati. Strojček tudi nima nobenih delov, ki bi jih morali servisirati. Za čiščenje strojčka nikoli ne uporabljajte vode ali kemičnih sredstev. Obrisite ga le s suho krpo. Strojček vedno shranjujte na suhem mestu. Poskrbite, da bodo prezačevalne odprtine čiste. Vsi elementi krmiljenja morajo biti čisti, brez prahu. Med uporabo strojčka boste skozi prezačevalne reže lahko opazili iskenje. To je običajno in ne bo poškodovalo strojčka. Če je napajalni kabel poškodovan, ga lahko zamenja le proizvajalec, njegov serviser ali podobno usposobljene osebe, sicer obstaja nevarnost poškodb. Če morate zamenjati napajalni kabel, naj to stori proizvajalec ali njegov pooblaščen agent, kajti le tako je poskrbljeno za ustrežno varnost.

6. ODPRAVLJANJE NAPAK

- Če se vaš strojček noče zagnati, najprej preverite stanje vtičača.
- Če vrtalnik ne deluje kot bi moral, preverite ostrino rezila in ga po potrebi zamenjajte. Med običajno uporabo se mora sveder vrteti naprej.
- Če okvare ne morete ugotoviti, dostavite orodje k pooblaščenemu serviserju.

7. VAROVANJE OKOLJA



Odpadnih električnih naprav ne smete zavreči skupaj z ostalimi gospodinjstskimi odpadki. Dostavite jih na mesto za ločeno zbiranje

odpadkov. Glede podrobnosti, se posvetujte z lokalno službo za ravnanje z odpadki.

8. IZJAVA O SKLADNOSTI

Mi,
Positec Germany GmbH
Postfach 32 02 16, 50796 Cologne, Germany

Izjavljamo, da je izdelek,
Opis izdelka **Udarni vrtnik WORX**
Vrsta izdelka **WX328 WX328.X WT323 WT323.X**
WX317 WX317.X (300-329- oznaka strojčka,
predstavnik udarnih vrtnikov)
Funkcija **Vrtanje lukenj v različne materiale**

Skladen z naslednjimi direktivami,
2006/42/EC
2011/65/EU&(EU)2015/863
2014/30/EU

In izpolnjuje naslednje standarde:

EN 62841-1
EN 62841-2-1
EN IEC 55014-1
EN IEC 55014-2
EN IEC 61000-3-2
EN 61000-3-3
EN IEC 63000

Oseba, ki je pooblaščenca za skladnost tehnične dokumentacije,

Ime Marcel Filz
Naslov Positec Germany GmbH
Postfach 32 02 16, 50796 Cologne, Germany



2023/04/20
Allen Ding
Namestnik načelnika inženir, Testiranje in certificiranje
Positec Technology (China) Co., Ltd
18, Dongwang Road, Suzhou Industrial
Park, Jiangsu 215123, P. R. China

ОГЛАВЛЕНИЕ

1. БЕЗОПАСНОСТЬ ИЗДЕЛИЯ
2. СПИСОК КОМПОНЕНТОВ
3. ТЕХНИЧЕСКИЕ ДАННЫЕ
4. ИНСТРУКЦИИ ПО ЭКСПЛУАТАЦИИ
5. ТЕХНИЧЕСКОЕ ОБСЛУЖИВАНИЕ
6. ВЫЯВЛЕНИЕ И УСТРАНЕНИЕ НЕИСПРАВНОСТЕЙ
7. ЗАЩИТА ОКРУЖАЮЩЕЙ СРЕДЫ
8. ДЕКЛАРАЦИЯ СООТВЕТСТВИЯ

1. БЕЗОПАСНОСТЬ ИЗДЕЛИЯ ОБЩИЕ ПРЕДОСТЕРЕЖЕНИЯ ПО ТЕХНИКЕ БЕЗОПАСНОСТИ ПРИ РАБОТЕ С ЭЛЕКТРОИНСТРУМЕНТОМ



ПРЕДОСТЕРЕЖЕНИЕ Внимательно ознакомьтесь со всеми

предупреждениями по технике безопасности, инструкциями, рисунками и спецификациями, прилагаемыми к этому электроинструменту.

Невыполнение всех нижеприведенных инструкций и рекомендаций может привести к поражению электрическим током, пожару и/или серьезным травмам.

СОХРАНИТЕ ВСЕ ИНСТРУКЦИИ И ПРЕДОСТЕРЕЖЕНИЯ ДЛЯ ДАЛЬНЕЙШЕГО ИСПОЛЬЗОВАНИЯ.

Термин "электроинструмент" в предупреждениях относится к вашему электроинструменту с питанием от сети (шнур) или к электроинструменту с батарейным питанием (беспроводной).

1) БЕЗОПАСНОСТЬ РАБОЧЕЙ ЗОНЫ

- Держите рабочую зону чистой и хорошо освещенной.** Загроможденные или затемненные зоны предрасполагают к несчастным случаям.
- Не используйте электроинструменты во взрывоопасных средах, например, в присутствии легковоспламеняющихся жидкостей, газов или пыли.** Электроинструменты создают искры, которые могут воспалить пыль или пары.
- Держите детей и прохожих в стороне во время работы с электроинструментом.** Отвлекающие факторы могут привести к потере контроля над инструментом.

2) ЭЛЕКТРОБЕЗОПАСНОСТЬ

- Вилки с электроинструментом должны соответствовать розетке. Никогда не изменяйте штепсель каким-либо образом. Запрещается использовать любые переходники с заземленными электроинструментами.** Не модифицированные вилки и соответствующие розетки уменьшают риск поражения электрическим током.
- Избегайте контакта тела с заземленными поверхностями, такими как трубы, радиаторы, плиты и холодильники.** Существует повышенный риск поражения электрическим током, если ваше тело заземлено.
- Не подвергайте электроинструмент воздействию дождя или влажности.** Вода, попадающая в электроинструмент, повысит риск поражения электрическим током.
- Запрещается применять шнур не по назначению. Никогда не используйте шнур для переноски, вытягивания или отсоединения электроинструмента. Держите шнур вдали от тепла, масла, острых краев или движущихся частей.** Поврежденные или запутанные шнуры повышают риск поражения электрическим током.
- При работе с электроинструментом на открытом воздухе используйте удлинитель, предназначенный для использования на открытом воздухе.** Использование шнура, подходящего для использования на открытом воздухе, снижает риск поражения электрическим током.
- Если работа электроинструмента во влажном месте неизбежна, используйте устройство защитного отключения.** Использование УЗО снижает риск поражения электрическим током.

3) ЛИЧНАЯ БЕЗОПАСНОСТЬ

- Будьте внимательны, следите за тем, что вы делаете, и пользуйтесь здравым смыслом при работе с электроинструментом. Не используйте электроинструмент во время усталости или под воздействием наркотиков, алкоголя или медикаментов.** Невнимательность при работе электроинструмента может привести к серьезной травме.
- Используйте средства индивидуальной защиты. Всегда надевайте защитные очки.** Защитное оборудование, такое как пылезащитная маска, нескользящая защитная обувь, каски или защита слуха,

используемые для соответствующих условий, уменьшат риск возникновения травмы.

- c) **Предотвращение непреднамеренного запуска. Перед подключением к источнику питания и / или батарейному блоку убедитесь, что переключатель находится в положении "выключено".** Перенос электроинструментов с пальцем на выключателе или зарядка включенных электроинструментов приводит к несчастным случаям.
 - d) **Перед включением электроинструмента уберите любые посторонние гаечные ключи.** Ключ, прикрепленный к вращающейся части электроинструмента, может стать причиной травмы.
 - e) **Не наклоняйтесь. Постоянно сохраняйте равновесие.** Это позволяет лучше контролировать электроинструмент в неожиданных ситуациях.
 - f) **Одевайтесь должным образом. Не надевайте свободную одежду или украшения. Держите волосы, одежду и перчатки вдали от движущихся частей.** Свободная одежда, ювелирные изделия или длинные волосы могут быть зацеплены движущимися частями.
 - g) **Если устройства оборудованы соединением для удаления пыли и подключения коллекторов, убедитесь, что такое оборудование подключено и используется должным образом.** Использование пылеулавливателей может уменьшить опасность, связанную с пылью.
 - h) **Не позволяйте опыту, полученному при частом использовании инструментов, ослабиться и игнорировать принципы безопасной работы с инструментами.** Неосторожное действие может привести к серьезной травме в течение доли секунды.
- 4) ИСПОЛЬЗОВАНИЕ ЭЛЕКТРОИНСТРУМЕНТА И УХОД ЗА НИМ**
- a) **Запрещается избыточно загружать электроинструмент. Используйте подходящий электроинструмент для вашей работы.** Правильно подобранный электроинструмент делает работу, для которой он был разработан, лучше и безопаснее.
 - b) **Не используйте электроинструмент, если выключатель не работает.** Любой электроинструмент, который не может управляться с помощью переключателя, опасен и должен быть отремонтирован.
 - c) **Перед выполнением любых регулировок, заменой принадлежностей или хранением электроинструмента**

отсоедините штекер от источника питания и / или аккумуляторной батареи от электроинструмента.

- Такие предупредительные меры безопасности уменьшают риск случайного запуска электроинструмента.
- d) **Храните электроинструменты в недоступном для детей месте и не позволяйте лицам, незнакомым с электроинструментом или с этой инструкцией, работать с ним.** Инструменты опасны в руках необученных пользователей.
 - e) **Обслуживайте электроинструменты. Проверьте несоосность движущихся частей, помолку деталей и любые другие состояния, которые могут повлиять на работу электроинструмента. В случае повреждения отремонтируйте электроинструмент перед использованием.** Многие несчастные случаи связаны с плохим обслуживанием электроинструментов.
 - f) **Поддерживайте заточку и чистоту режущих инструментов.** Правильно обслуживаемые режущие инструменты с острыми режущими кромками легче контролировать, и снижается вероятность их деформации.
 - g) **Используйте электроинструмент, принадлежности и т. д. в соответствии с этими инструкциями, с учетом условий выполняемой работы.** Использование электроинструмента для операций, отличающихся от предназначенного использования, может привести к опасной ситуации.
 - h) **Следите, чтобы руки и захватные поверхности были сухими, чистыми и свободными от смазочного масла и консистентной смазки.** Скользкие ладони и захватные поверхности не позволяют безопасно обращаться с инструментом и контролировать его в непредвиденных ситуациях.
- 5) ОБСЛУЖИВАНИЕ**
- a) **Обслуживайте свой инструмент только с помощью квалифицированного специалиста по ремонту, используя только идентичные запасные части.** Это обеспечит поддержание безопасности электроинструмента.

ПРЕДУПРЕЖДЕНИЕ ОБ ОПАСНОСТИ ПЕРФОРАТОРА

- 1) **Правила техники безопасности для всех работ**
- a) **При сверлении ударной дрелью надевайте средства защиты органов слуха.**
Длительное воздействие шума может привести к потере слуха.
- b) **Используйте вспомогательную ручку(и), если она поставляется вместе с инструментом.**
Потеря контроля может привести к травме.
- c) **Держите электроинструмент за изолированные захватные поверхности, когда выполняете операцию, в которой режущий инструмент или крепежные детали могут соприкоснуться со скрытой проводкой или собственным шнуром.**
Резка аксессуаров или крепежных деталей, соприкасающихся с проводом под напряжением, может сделать открытые металлические части электроинструмента «живыми» и может привести к поражению электрическим током.
- 2) **Правила техники безопасности при использовании длинных сверл перфоратора**
- a) **Никогда не работайте с более высокой скоростью, чем максимальная скорость сверла. На более высоких скоростях сверло может согнуться, если ему позволено свободно вращаться, не касаясь изделия, что может привести к травме.**
- b) **Всегда начинайте сверление на малой скорости, когда наконечник сверла соприкасается с изделием. На более высоких скоростях сверло может согнуться, если ему позволено свободно вращаться, не касаясь изделия, что может привести к травме.**
- c) **Подавайте давление только по прямой линии со сверлом и не применяйте чрезмерное давление. Сверла могут согнуться, вызывая поломку или потерю контроля, что может привести к травме**

| | |
|---|--|
|  | Двойная изоляция |
|  | Носите защиту органов слуха |
|  | Носите защиту органов зрения |
|  | Носите пылезащитную маску |
|  | Отходы электрооборудования запрещается утилизировать вместе с бытовыми отходами. Они должны быть доставлены в местный центр утилизации для надлежащей переработки. Обратитесь к местным органам управления или продавцу за рекомендациями по утилизации. |
|  | Перед выполнением каких-либо работ на самом инструменте вытащите вилку питания из розетки. |
|  | Носите защитные перчатки |
|  | Ударное сверление |
|  | Безударное сверление |
|  | Дерево |
|  | Металл |

УСЛОВНЫЕ ОБОЗНАЧЕНИЯ



Для сокращения риска травмы пользователь должен прочитать руководство по эксплуатации инструмента

| | |
|--|------------------|
|  | Пластик |
|  | Бетон |
|  | Каменная кладка |
|  | Высокая скорость |
|  | Низкая скорость |

| | | | |
|---|-----------------|-------|------|
| Входная мощность | 810W | 600 W | |
| Скорость без нагрузки | 3000r/min | | |
| Скорость ударного воздействия | 48000bpm | | |
| Наибольший диаметр изделия, зажимаемого в патроне | 13mm | | |
| Макс. глубина сверления | Каменная кладка | 13mm | 13mm |
| | Дерево | 30mm | 25mm |
| | Сталь | 13mm | 13mm |
| Класс защиты | □ / II | | |
| Вес инструмента | 1.5kg | 1.6kg | |

2. СПИСОК КОМПОНЕНТОВ

| | |
|----|---|
| 1. | МЕТАЛЛИЧЕСКИЙ ПАТРОН |
| 2. | ПЕРЕКЛЮЧАТЕЛЬ РЕЖИМОВ РАБОТЫ |
| 3. | ПЕРЕКЛЮЧАТЕЛЬ ВРАЩЕНИЯ ВПЕРЕД / ОБРАТНОГО ВРАЩЕНИЯ |
| 4. | РЕГУЛЯТОР ЧАСТОТЫ ВРАЩЕНИЯ |
| 5. | ПЕРЕКЛЮЧАТЕЛЬ ВКЛ./ВЫКЛ. |
| 6. | КНОПКА БЛОКИРОВКИ ПЕРЕКЛЮЧАТЕЛЯ |
| 7. | ВСПОМОГАТЕЛЬНАЯ РУЧКА |
| 8. | ГЛУБИНОМЕР |

Не все показанные или описанные аксессуары включены в стандартную поставку.

3. ТЕХНИЧЕСКИЕ ДАННЫЕ

Тип: WX328 WX328.X WT323 WT323.X WX317 WX317.X(300~329- обозначение инструмента, модель ударных дрелей)

| | | |
|------------|--|--------------------|
| | WX328 WX328.X WT323 WT323.X** | WX317 WX317.X** |
| Напряжение | 230-240V~50Hz | |

** X=1-999,A-Z,M1-M9 используются только для разных инструментов. Безопасная соответствующая замена между данными моделями невозможна.

ИНФОРМАЦИЯ О ШУМЕ

| | WX328 WX328.X WT323 WT323.X | WX317 WX317.X |
|----------------------------------|------------------------------|---------------------|
| Измеренное звуковое давление | L_{pA} : 93.5 dB(A) | L_{pA} : 99dB(A) |
| Измеренная мощность звука | L_{WA} : 101.5dB(A) | L_{WA} : 110dB(A) |
| K_{pA} и K_{WA} | K_{pA} & K_{WA} : 5dB(A) | |
| Необходимо надевать защиту слуха | | |

ИНФОРМАЦИЯ О ВИБРАЦИИ

| | WX328 WX328.X WT323 WT323.X | WX317 WX317.X | |
|---|-------------------------------------|----------------------------------|---------------------------------|
| Суммарные значения вибрации (трехкомпонентная векторная сумма), определенные согласно EN 62841: | | | |
| Ударное сверление в бетоне | Измеренная вибрация | $a_{hID} = 16.527 \text{ m/s}^2$ | $a_{hID} = 6.435 \text{ m/s}^2$ |
| | Погрешность $K = 1.5 \text{ m/s}^2$ | | |
| Сверление в металле | Измеренная вибрация | $a_{hD} = 13.624 \text{ m/s}^2$ | $a_{hD} = 4,046 \text{ m/s}^2$ |
| | Погрешность $K = 1.5 \text{ m/s}^2$ | | |

116

Заявленное общее значение вибрации и заявленное значение шума были измерены в соответствии со стандартным методом испытаний и могут использоваться для сравнения одного инструмента с другим.

Заявленное общее значение вибрации и заявленное значение уровня шума также могут использоваться для предварительной оценки воздействия.

⚠ ПРЕДОСТЕРЕЖЕНИЕ! Значение вибрации при фактическом использовании электроинструмента может отличаться от заявленного значения в зависимости от способов использования инструмента:

Вариантов его применения и образаемых или шлифуемых материалов.

Исправности инструмента и его правильного технического обслуживания.

Использования соответствующих аксессуаров и состояния всех режущих поверхностей и остроты их кромок.

Плотности захвата на рукоятках и использования каких-либо антивибрационных аксессуаров.

Использования инструмента в соответствии с его предназначением и этими инструкциями.

Этот инструмент может вызвать тремор рук, если его использование не будет регулироваться должным образом.

⚠ ПРЕДОСТЕРЕЖЕНИЕ! Для обеспечения максимальной точности при оценке уровня воздействия в реальных условиях использования должны также учитываться все аспекты рабочего цикла, такие как периоды времени, когда инструмент выключен, а также работает на холостом ходу и не выполняет фактическую работу. Это может значительно снизить уровень воздействия на оператора за весь рабочий период, позволяя минимизировать опасность воздействия вибрации и шума.

Всегда используйте заточенные лезвия, сверла и резцы.

Обслуживайте этот инструмент в соответствии с данными инструкциями и хорошо смазывайте (при необходимости).

Если инструмент используется регулярно, приобретите антивибрационные аксессуары.

Планируйте свой график работы, чтобы разбить использование инструментов с высокой

вибрацией на несколько дней.

4. ИНСТРУКЦИИ ПО ЭКСПЛУАТАЦИИ





ПРИМЕЧАНИЕ: Перед использованием инструмента внимательно прочитайте инструкцию.

ПРЕДУСМОТРЕННОЕ ИСПОЛЬЗОВАНИЕ

Инструмент предназначен для ударного сверления в кирпиче, бетоне и камне, а также для безударного сверления в дереве, металле и пластике.

СБОРКА И ЭКСПЛУАТАЦИЯ

| ДЕЙСТВИЕ | РИСУНОК |
|---|--------------------|
| Зажим и ослабление вспомогательной ручки | См. Рис. A1 A2 |
|  ПРЕДОСТЕРЕЖЕНИЕ: Всегда проверяйте и плотно затягивайте ручку перед использованием, чтобы избежать риска получения травмы. | |
| Установка глубиномера | См. Рис. B |
| Вставка/извлечение бит из патрона | См. Рис. C1и C2 |
| Подсоединение к источнику питания | См. Рис. D |
| Переключатель Вкл./Выкл. и кнопка блокировки | См. Рис. E |
| ПЕРЕКЛЮЧАТЕЛЬ ВРАЩЕНИЯ ВПЕРЕД / ОБРАТНОГО ВРАЩЕНИЯ  ПРЕДОСТЕРЕЖЕНИЕ: Запрещается менять направление вращения, когда зажимной патрон вращается. Подождите, пока он остановится! | См. Рис. F1и F2 |
| Регулятор частоты вращения | См. Рис. G |
| Управление режимом ударного или безударного сверления | See Fig. H |

СОВЕТЫ ПО РАБОТЕ С ДРЕЛЬЮ

1. Сверление в кладке или бетоне

Переведите селекторный переключатель безударного / ударного сверления в положение с символом молотка. Для сверления каменной кладки, бетона и т.д. на высокой скорости всегда следует использовать сверла из карбида вольфрама.

2. Сверление в металле

Переведите селекторный переключатель безударного / ударного сверления в положение с символом сверла. Для сверления стальных конструкций на низкой скорости всегда следует использовать сверла HSS.

3. Направляющие отверстия

При сверлении большого отверстия в прочном материале (например, в стали) мы рекомендуем просверлить небольшое направляющее отверстие перед использованием большого сверла.

4. Сверление в плитке

Чтобы сверлить плитку, переведите селекторный переключатель безударного / ударного сверления в положение с символом сверла. После просверливания плитки переключите дрель в режим ударного сверления.

5. Охлаждение двигателя

Если ваш электроинструмент становится слишком горячим, выставите максимальную скорость и дайте ему поработать 2-3 минуты без нагрузки, чтобы охладить двигатель.

5. ТЕХНИЧЕСКОЕ ОБСЛУЖИВАНИЕ

Выньте вилку питания из розетки питания перед выполнением любых наладочных работ, технического обслуживания или ремонта. Электроинструмент не требует дополнительной смазки или обслуживания. В электроинструменте отсутствуют детали, подлежащие обслуживанию пользователем. Никогда не используйте воду или химические чистящие средства для чистки электроинструмента. Протирайте его сухой тканью. Всегда храните электроинструмент в сухом месте. Содержите в чистоте вентиляционные отверстия двигателя. Очищайте от пыли все рабочие органы управления. Иногда через вентиляционные отверстия вы можете увидеть искры. Это нормально и не повредит

ваш электроинструмент.

Если шнур питания поврежден, он должен быть заменен производителем, его сервисным агентом или специалистами с аналогичной квалификацией, чтобы избежать опасности. Если необходима замена шнура питания, это должен сделать изготовитель или его агент, чтобы избежать опасности получения травмы.

6. ВЫЯВЛЕНИЕ И УСТРАНЕНИЕ НЕИСПРАВНОСТЕЙ

1. Если электроинструмент не запускается, сначала проверьте штепсельную вилку на источнике питания.
2. Если сверло не работает должным образом, проверьте остроту сверла, замените сверло, если оно изношено. Для нормального использования необходимо убедиться, что сверло настроено на вращение вперед.
3. Если неисправность не может быть устранена, направьте инструмент авторизованному дилеру для ремонта.

7. ЗАЩИТА ОКРУЖАЮЩЕЙ СРЕДЫ



Отходы электрооборудования запрещается утилизировать вместе с бытовыми отходами. Они должны быть доставлены в местный центр утилизации для надлежащей переработки. Обратитесь к местным органам управления или продавцу за рекомендациями по утилизации.

8. ДЕКЛАРАЦИЯ СООТВЕТСТВИЯ

Компания,
Positec Germany GmbH
Postfach 32 02 16, 50796 Cologne, Germany

Заявляет, что изделие

Описание: **Ударная дрель Worx**

Тип: **WX328 WX328.X WT323 WT323.X WX317**

WX317.X (300~329-обозначение инструмента, модель ударных дрелей)

Назначение: **Пробивание отверстий в различных материалах**

Соответствует положениям Директив,
2006/42/ЕС

**2011/65/EU&(EU)2015/863
2014/30/EU**

и стандартам:

**EN 62841-1
EN 62841-2-1
EN IEC 55014-1
EN IEC 55014-2
EN IEC 61000-3-2
EN 61000-3-3
EN IEC 63000**

Лицо с правом компилирования данного технического файла,

Имя **Marcel Filz**

Адрес **Positec Germany GmbH**

Postfach 32 02 16, 50796 Cologne, Germany



2023/04/20

Allen Ding

Заместитель главного инженера, Тестирование и сертификация

Positec Technology (China) Co., Ltd
18, Dongwang Road, Suzhou Industrial
Park, Jiangsu 215123, P. R. China

| СТРАНА | ТЕЛЕФОН ТЕХПОДДЕРЖКИ | АВТОРИЗОВАННЫЙ СЕРВИСНЫЙ ЦЕНТР |
|------------------|----------------------|---|
| Россия ком 67 | 7 (495) 136-83-96 | Российская Федерация, 117342, г. Москва, ул. Бутлерова, д. 17, этаж 3 |



EAC

Импортер: ООО «КВТ Эксперт»

Адрес: 119602, г. Москва, ул. Тропаревская, владение 4, строение 3, этаж 2, комната 223

Телефон: +7 (495) 107-02-72

Электронная почта kvt@kvt-service.ru

Страна производства: КНР

Изготовитель: Позитек Технолоджи (КНР) Ко., Лтд.

Адрес: Номер 18, Донванг Роуд, Сучжоу Индастриал Парк, Цзянсу, КНР

Срок службы изделия: 6 лет

Срок гарантии: 2 года

Дата производства изделия: указана на изделии

Уполномоченное лицо для принятия претензий: ООО «ПОЗИТЕК-ЕВРАЗИЯ»

Адрес: Российская Федерация, 117342, г. Москва, ул. Бутлерова, д. 17, этаж 3 ком 67

Телефон сервисной службы ООО «ПОЗИТЕК-ЕВРАЗИЯ»: +7 (495) 136-83-96

Электронная почта service.ru@positecgroup.com



www.worx.com

Copyright © 2023, Positec. All Rights Reserved.
AR01713200