

WORX®

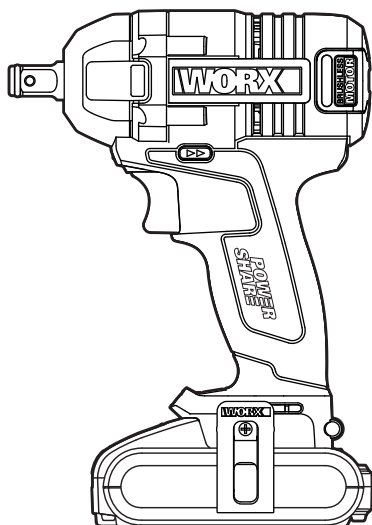

Lithium-Ion Brushless impact wrench	EN	P07
Bürstenloser Lithium-Ionen Schlagschrauber	D	P13
Clé à choc sans balais avec batterie au Lithium	F	P20
Avvitatore a massa battente brushless agli ioni di litio	I	P27
Llave dinamométrica sin escobillas con batería de ion-litio	ES	P34
Lithium-ion borstelloze slagmoersleutel	NL	P41
Bezszcotkowy klucz udarowy z baterią litowo-jonową	PL	P48
Lítiumion kefe nélküli ütőműves csavarkulcs	HU	P55
Cheie percutantă, fără perii, litiu-ion	RO	P61
Li-Ion bezuhlíkový rázový šroubovák	CZ	P67
Rázový uťahovák so striedavým motorom napájaným lítiovo-iónovou batériou	SK	P73
Chave de porcas de impacto com motor sem escovas a bateria de iões de lítio	PT	P79
Borstlös mutterdragare med litiumjonbatteri	SV	P86
Udarni vrtnik z litijevim akumulatorjem, brez ščetk	SL	P92

WX279 WX279.9

Original Instructions	EN
Originalbetriebsanleitung	D
Notice originale	F
Istruzioni originali	I
Manual original	ES
Oorspronkelijke gebruiksaanwijzing	NL
Instrukcja oryginalna	PL
Eredeti használati utasítás	HU
Instrucțiuni originale	RO
Původní návod k používání	CZ
Pôvodný návod na použitie	SK
Manual original	PT
Bruksanvisning i original	SV
Izvirna navodila	SL

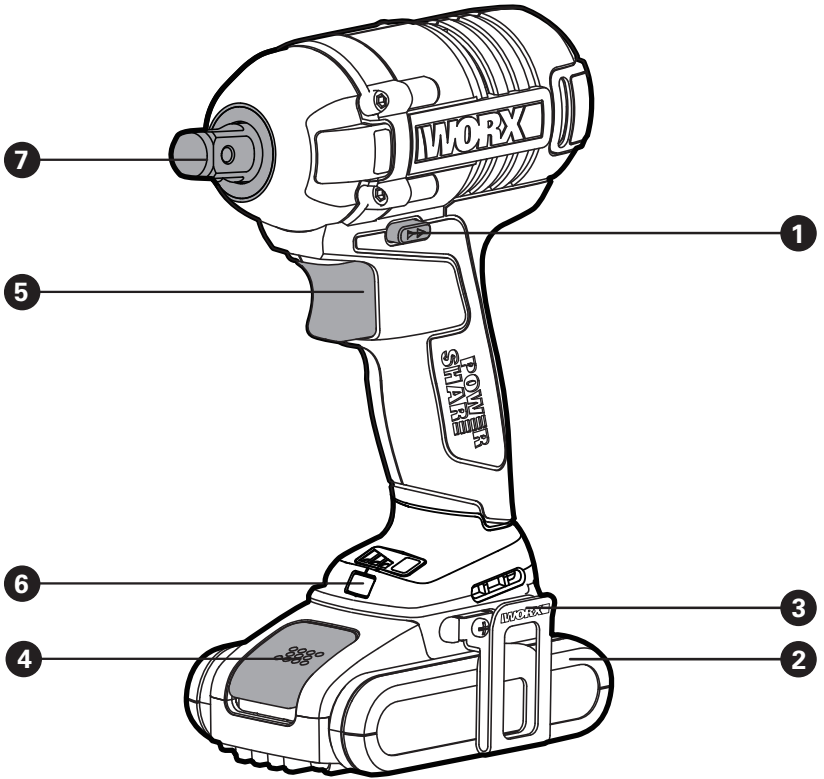

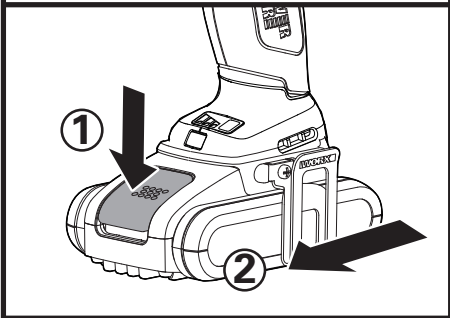
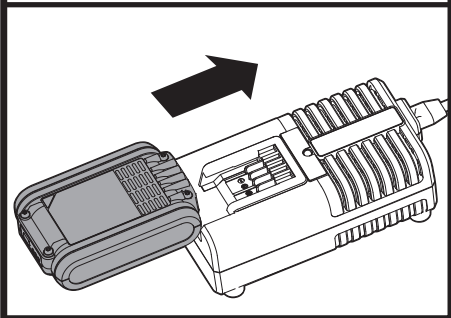
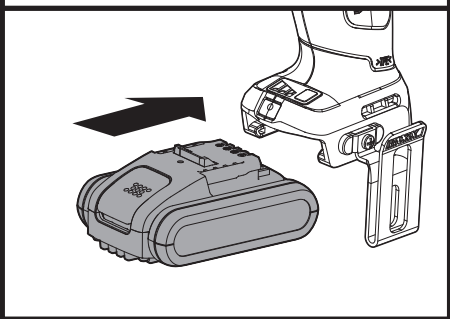
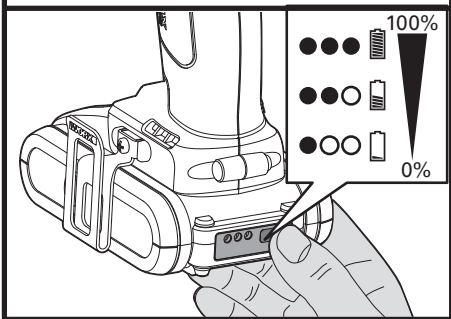
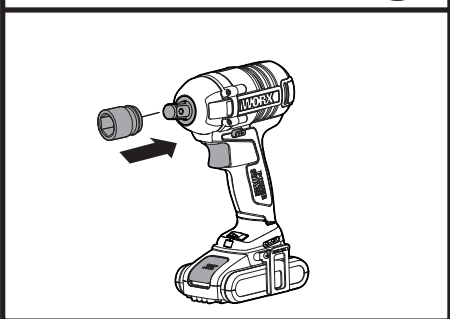
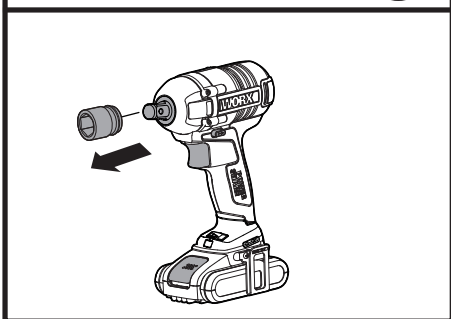
A1**A2****A3****A4****B1****B2**

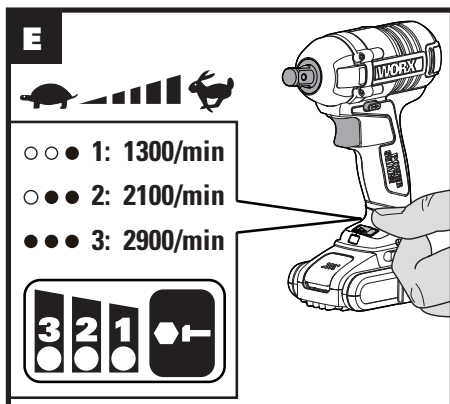
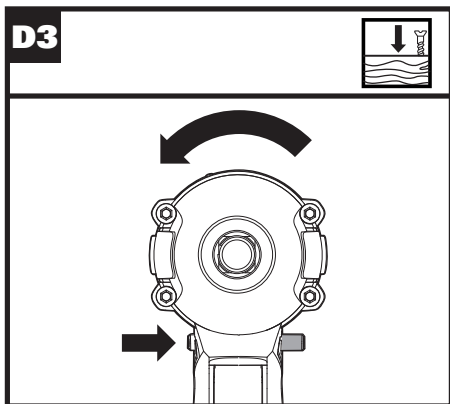
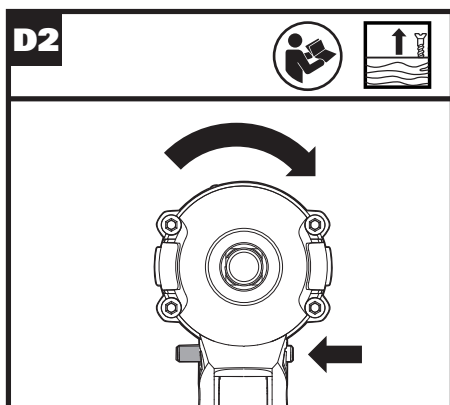
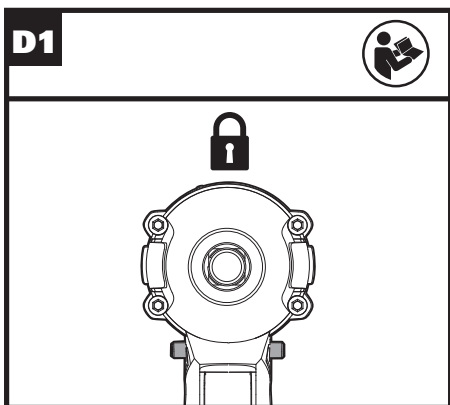
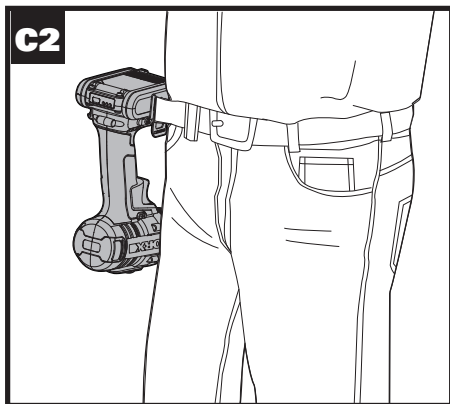
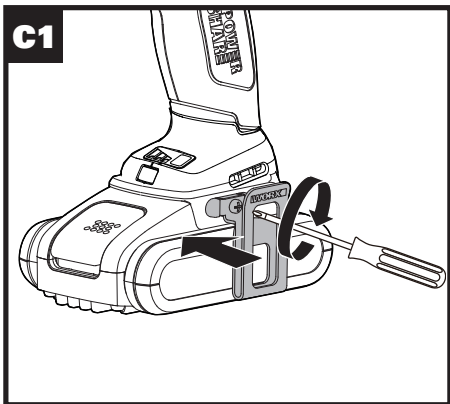

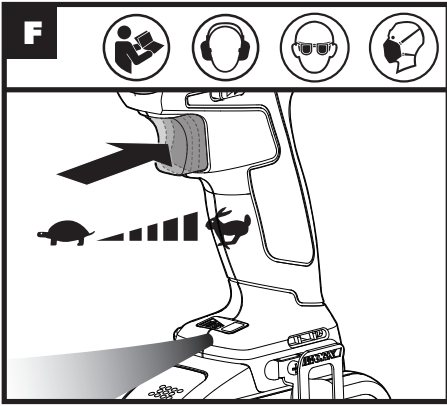

PRODUCT SAFETY

GENERAL POWER TOOL

SAFETY WARNINGS

 **WARNING** Read all safety warnings, instructions, illustrations and specifications provided with this power tool. Failure to follow all instructions listed below may result in electric shock, fire and/or serious injury.

Save all warnings and instructions for future reference.

The term "power tool" in the warnings refers to your mains-operated (corded) power tool or battery-operated (cordless) power tool.

1) WORK AREA SAFETY

- a) **Keep work area clean and well lit.** Cluttered or dark areas invite accidents.
- b) **Do not operate power tools in explosive atmospheres, such as in the presence of flammable liquids, gases or dust.** Power tools create sparks which may ignite the dust or fumes.
- c) **Keep children and bystanders away while operating a power tool.** Distractions can cause you to lose control.

2) ELECTRICAL SAFETY

- a) **Power tool plugs must match the outlet. Never modify the plug in any way. Do not use any adapter plugs with earthed (grounded) power tools.** Unmodified plugs and matching outlets will reduce risk of electric shock.
- b) **Avoid body contact with earthed or grounded surfaces, such as pipes, radiators, ranges and refrigerators.** There is an increased risk of electric shock if your body is earthed or grounded.
- c) **Do not expose power tools to rain or wet conditions.** Water entering a power tool will increase the risk of electric shock.
- d) **Do not abuse the cord. Never use the cord for carrying, pulling or unplugging the power tool. Keep cord away from heat, oil, sharp edges or moving parts.** Damaged or entangled cords increase the risk of electric shock.
- e) **When operating a power tool outdoors, use an extension cord suitable for outdoor use.** Use of a cord suitable for outdoor use reduces the risk of electric shock.
- f) **If operating a power tool in a damp location is unavoidable, use a residual current device (RCD) protected supply.** Use of an RCD reduces the risk of electric shock.

3) PERSONAL SAFETY

- a) **Stay alert, watch what you are doing and use common sense when operating a power tool. Do not use a power tool while**

you are tired or under the influence of drugs, alcohol or medication. A moment of inattention while operating power tools may result in serious personal injury.

- b) **Use personal protective equipment. Always wear eye protection.** Protective equipment such as dust mask, non-skid safety shoes, hard hat, or hearing protection used for appropriate conditions will reduce personal injuries.
 - c) **Prevent unintentional starting. Ensure the switch is in the off-position before connecting to power source and/or battery pack, picking up or carrying the tool.** Carrying power tools with your finger on the switch or energising power tools that have the switch on invites accidents.
 - d) **Remove any adjusting key or wrench before turning the power tool on.** A wrench or a key left attached to a rotating part of the power tool may result in personal injury.
 - e) **Do not overreach. Keep proper footing and balance at all times.** This enables better control of the power tool in unexpected situations.
 - f) **Dress properly. Do not wear loose clothing or jewellery. Keep your hair and clothing away from moving parts.** Loose clothes, jewellery or long hair can be caught in moving parts.
 - g) **If devices are provided for the connection of dust extraction and collection facilities, ensure these are connected and properly used.** Use of dust collection can reduce dust-related hazards.
 - h) **Do not let familiarity gained from frequent use of tools allow you to become complacent and ignore tool safety principles.** A careless action can cause severe injury within a fraction of a second.
- #### 4) POWER TOOL USE AND CARE
- a) **Do not force the power tool. Use the correct power tool for your application.** The correct power tool will do the job better and safer at the rate for which it was designed.
 - b) **Do not use the power tool if the switch does not turn it on and off.** Any power tool that cannot be controlled with the switch is dangerous and must be repaired.
 - c) **Disconnect the plug from the power source and/or remove the battery pack, if detachable, from the power tool before making any adjustments, changing accessories, or storing power tools.** Such preventive safety measures reduce the risk of starting the power tool accidentally.
 - d) **Store idle power tools out of the reach of children and do not allow persons unfamiliar with the power tool or these instructions to operate the power tool.** Power tools are dangerous in the hands of untrained users.

- e) **Maintain power tools and accessories.** Check for misalignment or binding of moving parts, breakage of parts and any other condition that may affect the power tool's operation. If damaged, have the power tool repaired before use. Many accidents are caused by poorly maintained power tools.
- f) **Keep cutting tools sharp and clean.** Properly maintained cutting tools with sharp cutting edges are less likely to bind and are easier to control.
- g) **Use the power tool, accessories and tool bits etc. in accordance with these instructions, taking into account the working conditions and the work to be performed.** Use of the power tool for operations different from those intended could result in a hazardous situation.
- h) **Keep handles and grasping surfaces dry, clean and free from oil and grease.** Slippery handles and grasping surfaces do not allow for safe handling and control of the tool in unexpected situations.

5) BATTERY TOOL USE AND CARE

- a) **Recharge only with the charger specified by the manufacturer.** A charger that is suitable for one type of battery pack may create a risk of fire when used with another battery pack.
- b) **Use power tools only with specifically designated battery packs.** Use of any other battery packs may create a risk of injury and fire.
- c) **When battery pack is not in use, keep it away from other metal objects, like paper clips, coins, keys, nails, screws or other small metal objects, that can make a connection from one terminal to another.** Shorting the battery terminals together may cause burns or a fire.
- d) **Under abusive conditions, liquid may be ejected from the battery; avoid contact. If contact accidentally occurs, flush with water. If liquid contacts eyes, additionally seek medical help.** Liquid ejected from the battery may cause irritation or burns.
- e) **Do not use a battery pack or tool that is damaged or modified.** Damaged or modified batteries may exhibit unpredictable behaviour resulting in fire, explosion or risk of injury.
- f) **Do not expose a battery pack or tool to fire or excessive temperature.** Exposure to fire or temperature above 130 °C may cause explosion.
- g) **Follow all charging instructions and do not charge the battery pack or tool outside the temperature range specified in the instructions.** Charging improperly or at temperatures outside the specified range may damage the battery and increase the risk of fire.

6) SERVICE

- a) **Have your power tool serviced by a**

qualified repair person using only identical replacement parts. This will ensure that the safety of the power tool is maintained.

b) Never service damaged battery packs.

Service of battery packs should only be performed by the manufacturer or authorized service providers.







IMPACT WRENCH SAFETY WARNING

1. **Hold power tool by insulated gripping surfaces, when performing an operation where the fastener may contact hidden wiring.** Fasteners contacting a "live" wire may make exposed metal parts of the power tool "live" and could give the operator an electric shock.

SAFETY WARNINGS FOR BATTERY PACK

- a) **Do not dismantle, open or shred cells or battery pack.**
- b) **Do not short-circuit a battery pack. Do not store battery packs haphazardly in a box or drawer where they may short-circuit each other or be short-circuited by conductive materials.** When battery pack is not in use, keep it away from other metal objects, like paper clips, coins, keys, nails, screws or other small metal objects, that can make a connection from one terminal to another. Shorting the battery terminals together may cause burns or a fire.
- c) **Do not expose battery pack to heat or fire. Avoid storage in direct sunlight.**
- d) **Do not subject battery pack to mechanical shock.**
- e) **In the event of battery leaking, do not allow the liquid to come into contact with the skin or eyes. If contact has been made, wash the affected area with copious amounts of water and seek medical advice.**
- f) **Seek medical advice immediately if a cell or battery pack has been swallowed.**
- g) **Keep battery pack clean and dry.**
- h) **Wipe the battery pack terminals with a clean dry cloth if they become dirty.**
- i) **Battery pack needs to be charged before use. Always refer to this instruction and use the correct charging procedure.**
- j) **Do not maintain battery pack on charge when not in use.**
- k) **After extended periods of storage, it may be necessary to charge and discharge the battery pack several times to obtain maximum performance.**
- l) **Battery pack gives its best performance when it is operated at normal room temperature (20 °C ± 5 °C).**

- m) **When disposing of battery packs, keep battery packs of different electrochemical systems separate from each other.**
- n) **Recharge only with the charger specified by WORX. Do not use any charger other than that specifically provided for use with the equipment.** A charger that is suitable for one type of battery pack may create a risk of fire when used with another battery pack.
- o) **Do not use any battery pack which is not designed for use with the equipment.**
- p) **Keep battery pack out of the reach of children.**
- q) **Retain the original product literature for future reference.**
- r) **Remove the battery from the equipment when not in use.**
- s) **Dispose of properly.**
- t) **Do not mix cells of different manufacture, capacity, size or type within a device.**
- u) **Do not remove battery pack from its original packaging until required for use.**
- v) **Observe the plus (+) and minus (-) marks on the battery and ensure correct use.**

	Do not burn.
	Li-Ion battery This product has been marked with a symbol relating to 'separate collection' for all battery packs and battery pack. It will then be recycled or dismantled in order to reduce the impact on the environment. Battery packs can be hazardous for the environment and for human health since they contain hazardous substances.
	High speed
	Low speed
	Lock
	Waste electrical products must not be disposed of with household waste. Please recycle where facilities exist. Check with your local authorities or retailer for recycling advice.

SYMBOLS

	To reduce the risk of injury, user must read instruction manual.
	Warning
	Wear ear protection.
	Wear eye protection.
	Wear dust mask.
	Wear protective gloves.
	Batteries may enter water cycle if disposed improperly, which can be hazardous for ecosystem. Do not dispose of waste batteries as unsorted municipal waste.

1. FORWARD/REVERSE ROTATION SWITCH

2. BATTERY PACK *

3. HOOK

4. BATTERY PACK RELEASE BUTTON *

5. ON/OFF SWITCH

6. LED LIGHT

7. SQUARE DRIVER

* Not all the accessories illustrated or described are included in standard delivery.

TECHNICAL DATA

Type **WX279 WX279.9 (279 - designation of machinery, representative of Impact Wrench)**

	WX279	WX279.9
Voltage	20V  Max**	
No-load speed	0-1300/2100/2900/min	
Impact rate	0-1600/2900/3300bpm	
Max torque	100/180/300N.m	
Chuck size	1/2"(13mm)	
Machine weight	1.5 kg	1.1 kg

** Voltage measured without workload. Initial battery voltage reaches maximum of 20 volts. Nominal voltage is 18 volts.

NOISE INFORMATION

A weighted sound pressure	L_{pA} : 78dB(A)
A weighted sound power	L_{WA} : 89dB(A)
K_{pA} & K_{WA}	3.0dB(A)

Wear ear protection.

VIBRATION INFORMATION

Vibration total values (triax vector sum) determined according to EN 62841:

Typical weighted vibration	Vibration emission value $a_n = 9,46m/s^2$
	Uncertainty $K = 1.5m/s^2$

The declared vibration total value and the declared

noise emission value have been measured in accordance with a standard test method and may be used for comparing one tool with another. The declared vibration total value and the declared noise emission value may also be used in a preliminary assessment of exposure.

 **WARNING:** The vibration and noise emissions during actual use of the power tool can differ from the declared value depending on the ways in which the tool is used especially what kind of workpiece is processed dependant on the following examples and other variations on how the tool is used: How the tool is used and the materials being cut or drilled.

The tool being in good condition and well maintained.

The use of the correct accessory for the tool and ensuring it is sharp and in good condition.

The tightness of the grip on the handles and if any anti vibration and noise accessories are used. And the tool is being used as intended by its design and these instructions.

This tool may cause hand-arm vibration syndrome if its use is not adequately managed.

 **WARNING:** To be accurate, an estimation of exposure level in the actual conditions of use should also take account of all parts of the operating cycle such as the times when the tool is switched off and when it is running idle but not actually doing the job. This may significantly reduce the exposure level over the total working period.

Helping to minimise your vibration and noise exposure risk.

Always use sharp chisels, drills and blades. Maintain this tool in accordance with these instructions and keep well lubricated (where appropriate).

If the tool is to be used regularly then invest in anti vibration and noise accessories.

Plan your work schedule to spread any high vibration tool use across a number of days.

ACCESSORIES

	WX279	WX279.9
Hook	1	1
Battery pack (WA3551)	2	/
Charger (WA3860)	1	/

We recommend that you purchase your accessories listed in the above list from the same store that sold you the tool. Refer to the accessory packaging for further details. Store personnel can assist you and offer advice.

OPERATING INSTRUCTIONS



NOTE: Before using the tool, read the instruction book carefully.

INTENDED USE:

This tool is intended for the fastening and loosening of bolts, nuts and various threaded fasteners. This tool is not intended for use as a drill.

ASSEMBLY AND OPERATION

ACTION	FIGURE
BEFORE OPERATION	
Removing the Battery Pack	See Fig. A1
Charging the Battery	See Fig. A2
Installing the Battery Pack	See Fig. A3
Checking the battery condition (only for WX279)	See Fig. A4
ASSEMBLY	
Inserting and Removing Socket (not supplied)	See Fig. B1, B2
Assembling the belt hook	See Fig. C1, C2
OPERATION	
Switch Lock	See Fig. D1
Forward And Reverse Rotation Control	See Fig. D2, D3
WARNING: Never Change The Direction Of Rotation When The Chuck Is Rotating, Wait Until It Has Stopped!	
Variable Speed Control	See Fig. E
Operating the On/Off Switch	See Fig. F
WARNING: Do not operate for long periods at low speed because excess heat will be produced internally.	

Using The LED Light

Before operation, the LED light will be activated when the On/Off switch is slightly depressed, and will automatically turn off 20 seconds after the On/Off switch is released. The tool and battery are equipped with a protection system. When the LED Light is quickly flashing 3 seconds and turn off, the system will automatically cut off power to the tool to extend battery life. The tool will automatically stop during operation if the tool and/or battery are placed under one of the following conditions:

- **Overloaded:** The tool is operated in a manner that causes it to draw an abnormally high current. In this situation, release the Trigger Switch on the tool and stop the application that caused the tool to become overloaded. Then pull the Trigger Switch again to restart.

- **Overheated:** Under the condition above, if the tool does not start, the Tool and Battery are overheated. In this situation, let the Tool and Battery cool before pulling the Trigger Switch again.

- **Low battery voltage:** The remaining Battery capacity is too low and the tool will not operate. In this situation, remove and recharge the Battery.

WARNING: To turn on the light, press the On/Off switch and make sure the Forward/Reverse Rotation Control is on right/left position.

See Fig. F

TROUBLE SHOOTING

1. I CAN NOT FIT THE BATTERY INTO THE BATTERY CHARGER. WHY?

The battery can be inserted into the charger only in one direction. Turn the battery around until it can be inserted into the slot, the red LED Light should turn on when the battery is charging.

2. REASONS FOR DIFFERENT BATTERY PACK WORKING TIMES

Charging time problems, as above, and having not used a Battery Pack for a prolonged time will reduce the Battery Pack working time. This can be corrected after several charge and discharge operations by charging & working with your drill. Heavy working conditions such as large screws into hard wood will use up the Battery Pack energy faster than lighter working conditions. Do not re-charge your Battery Pack below 0°C and above 30°C as this will affect performance.

MAINTENANCE

Remove the battery pack from the machine before carrying out any adjustment, servicing or maintenance.

Your power tool requires no additional lubrication or maintenance.

Your power tool requires no additional lubrication or maintenance. There are no user serviceable parts in your power tool. Never use water or chemical cleaners to clean your power tool. Wipe clean with a dry cloth. Always store your power tool in a dry place. Keep the motor ventilation slots clean. Keep all working controls free of dust. Occasionally you may see sparks through the ventilation slots. This is normal and will not damage your power tool.

ENVIRONMENTAL PROTECTION



Waste electrical products should not be disposed of with household waste. Please recycle where facilities exist. Check with your Local Authority or retailer for recycling advice.

For Battery tools

12

The ambient temperature range for the use and storage of tool and battery is 0°C-45°C.
The recommended ambient temperature range for the charging system during charging is 0°C-40°C.

DECLARATION OF CONFORMITY

We,
Positec Germany GmbH
Grüner Weg 10, 50825 Cologne, Germany

Declare that the product,
Description **WORX Cordless Impact Wrench**
Type **WX279 WX279.9 (279 - designation of machinery, representative of Impact Wrench)**
Function **Tightening and loosening screws, nuts**

Complies with the following Directives:
2006/42/EC
2014/30/EU
2011/65/EU

Standards conform to
EN 62841-1
EN 62841-2-2
EN 55014-1
EN 55014-2

The person authorized to compile the technical file,
Name Marcel Filz
Address Positec Germany GmbH, Grüner Weg 10, 50825 Cologne, Germany



2018/04/03
Allen Ding
Deputy Chief Engineer, Testing & Certification
Positec Technology (China) Co., Ltd
18, Dongwang Road, Suzhou Industrial
Park, Jiangsu 215123, P. R. China

PRODUKTSICHERHEIT ALLGEMEINE SICHERHEITSHINWEISE FÜR ELEKTROWERKZEUGE



WARNUNG! Machen Sie sich mit allen Sicherheitswarnungen, Anweisungen, Abbildungen und Spezifikationen vertraut, die mit diesem Elektrowerkzeug geliefert werden. Die Nichtbeachtung der unten aufgeführten Anweisungen kann in elektrischen Schlägen, Feuer und/oder schweren Verletzungen resultieren.

Bewahren Sie alle Sicherheitshinweise und Anweisungen für die Zukunft auf.

Der in den Sicherheitshinweisen verwendete Begriff „Elektrowerkzeug“ bezieht sich auf akkubetriebene Elektrowerkzeuge (ohne Netzkabel).

1) ARBEITSPLATZSICHERHEIT

- a) **Halten Sie Ihren Arbeitsbereich sauber und gut beleuchtet.** Unordnung oder unbeleuchtete Arbeitsbereiche können zu Unfällen führen.
- b) **Arbeiten Sie mit dem Elektrowerkzeug nicht in explosionsgefährdeter Umgebung, in der sich brennbare Flüssigkeiten, Gase oder Stäube befinden.** Elektrowerkzeuge erzeugen Funken, die den Staub oder die Dämpfe entzünden können.
- c) **Halten Sie Kinder und andere Personen während der Benutzung des Elektrowerkzeugs fern.** Bei Ablenkung können Sie die Kontrolle über das Gerät verlieren.

2) ELEKTRISCHE SICHERHEIT

- a) **Der Anschlussstecker des Elektrowerkzeuges muss in die Steckdose passen. Der Stecker darf in keiner Weise verändert werden. Verwenden Sie keine Adapterstecker gemeinsam mit Schutzgeerdeten Elektrowerkzeugen.** Unveränderte Stecker und passende Steckdosen verringern das Risiko eines elektrischen Schlages.
- b) **Vermeiden Sie Körperkontakt mit geerdeten Oberflächen wie von Rohren, Heizungen, Herden und Kühlschränken.** Es besteht ein erhöhtes Risiko durch elektrischen Schlag, wenn Ihr Körper geerdet ist.
- c) **Halten Sie Elektrowerkzeuge von Regen oder Nässe fern.** Das Eindringen von Wasser in ein Elektrowerkzeug erhöht das Risiko eines elektrischen Schlages.
- d) **Zweckentfremden Sie das Kabel nicht, um das Elektrowerkzeug zu tragen, aufzuhängen oder um den Stecker aus der Steckdose zu ziehen. Halten Sie das Kabel fern von Hitze, Öl, scharfen Kanten oder sich bewegenden Geräteteilen.** Beschädigte oder verwickelte Kabel erhöhen das Risiko eines elektrischen Schlages.
- e) **Wenn Sie mit einem Elektrowerkzeug im Freien arbeiten, verwenden Sie nur Verlängerungskabel, die auch für den Außenbereich geeignet sind.** Die Anwendung eines für den Außenbereich geeigneten Verlängerungskabels verringert das Risiko eines elektrischen Schlages.
- f) **Wenn der Betrieb des Elektrowerkzeuges in feuchter Umgebung nicht vermeidbar ist,**

verwenden Sie einen Fehlerstromschutzschalter. Der Einsatz eines Fehlerstromschutzschalters vermindert das Risiko eines elektrischen Schlages.

3) SICHERHEIT VON PERSONEN

- a) **Seien Sie aufmerksam, Achten Sie darauf, was Sie tun, und gehen Sie mit Vernunft an die Arbeit mit einem Elektrowerkzeug. Benutzen Sie kein Elektrowerkzeug, wenn Sie müde sind oder unter dem Einfluss von Drogen, Alkohol oder Medikamenten stehen.** Ein Moment der Unachtsamkeit beim Gebrauch des Elektrowerkzeuges kann zu ernsthaften Verletzungen führen.
- b) **Tragen Sie persönliche Schutzausrüstung und immer eine Schutzbrille. Das Tragen persönlicher Schutzausrüstung, wie Staubmaske, rutschfeste Sicherheitsschuhe, Schutzhelm oder Gehörschutz, je nach Art und Einsatz des Elektrowerkzeuges, verringert das Risiko von Verletzungen.**
- c) **Vermeiden Sie eine unbeabsichtigte Inbetriebnahme. Vergewissern Sie sich, dass das Elektrowerkzeug ausgeschaltet ist, bevor Sie es an den Akku anschließen, es aufnehmen oder tragen.** Wenn Sie beim Tragen des Elektrowerkzeuges den Finger am Schalter haben oder das Gerät eingeschaltet an die Stromversorgung anschließen, kann dies zu Unfällen führen.
- d) **Entfernen Sie Einstellwerkzeuge oder Schraubenschlüssel, bevor Sie das Elektrowerkzeug einschalten.** Ein Werkzeug oder Schlüssel, der sich in einem drehenden Geräteteil befindet, kann zu Verletzungen führen.
- e) **Vermeiden Sie eine abnormale Körperhaltung. Sorgen Sie für einen sicheren Stand und halten Sie jederzeit das Gleichgewicht.** Dadurch können Sie das Elektrowerkzeug in unerwarteten Situationen besser kontrollieren.
- f) **Tragen Sie geeignete Kleidung. Tragen Sie keine weite Kleidung oder Schmuck. Halten Sie Haare und Kleidung fern von sich bewegenden Teilen.** Lockere Kleidung, Schmuck oder lange Haare können von sich bewegenden Teilen erfasst werden.
- g) **Wenn Staubabsaug- und -auffangeinrichtungen montiert werden können, vergewissern Sie sich, dass diese angeschlossen sind und richtig verwendet werden.** Verwendung einer Staubabsaugung kann Gefährdungen durch Staub verringern.
- h) **Vermeiden Sie, durch die häufige Nutzung des Werkzeugs in einen Trott zu verfallen und Prinzipien für die Werkzeugsicherheit zu ignorieren.** Eine unachtsame Aktion kann im Bruchteil einer Sekunde zu schweren Verletzungen führen.

4) VERWENDUNG UND BEHANDLUNG DES ELEKTROWERKZEUGES

- a) **Überlasten Sie das Gerät nicht. Verwenden Sie für Ihre Arbeit das dafür bestimmte Elektrowerkzeug.** Mit dem passenden Elektrowerkzeug arbeiten Sie besser und sicherer im angegebenen Leistungsbereich.
- b) **Benutzen Sie kein Elektrowerkzeug, dessen Schalter defekt ist.** Ein Elektrowerkzeug, das sich nicht mehr ein- oder ausschalten lässt, ist gefährlich und muss repariert werden.
- c) **Klemmen Sie den Stecker von der**

Stromversorgung ab und/oder entfernen Sie den Akku (falls abnehmbar) aus dem Elektrowerkzeug, bevor Sie Geräteeinstellungen vornehmen, Zubehörteile wechseln oder das Gerät weglegen. Diese Vorsichtsmaßnahme verhindert den unbeabsichtigten Start des Elektrowerkzeuges.

- d) Bewahren Sie benutzte Elektrowerkzeuge außerhalb der Reichweite von Kindern auf. Lassen Sie Personen das Gerät nicht benutzen, die mit diesem nicht vertraut sind oder diese Anweisungen nicht gelesen haben.** Elektrowerkzeuge sind gefährlich, wenn Sie von unerfahrenen Personen benutzt werden.
- e) Warten Sie die Elektrowerkzeuge und Zubehör. Kontrollieren Sie, ob bewegliche Teile einwandfrei funktionieren und nicht klemmen, ob Teile gebrochen oder so beschädigt sind, dass die Funktion des Elektrowerkzeuges beeinträchtigt ist. Lassen Sie beschädigte Teile vor dem Einsatz des Gerätes reparieren.** Viele Unfälle haben ihre Ursache in schlecht gewarteten Elektrowerkzeugen.
- f) Halten Sie Schneidwerkzeuge scharf und sauber.** Sorgfältig gepflegte Schneidwerkzeuge mit scharfen Schneidkanten verklemmen sich weniger und sind leichter zu führen.
- g) Verwenden Sie Elektrowerkzeug, Zubehör, Einsatzwerkzeuge usw. entsprechend diesen Anweisungen. Berücksichtigen Sie dabei die Arbeitsbedingungen und die ausführende Tätigkeit.** Der Gebrauch von Elektrowerkzeugen für andere als die vorgesehenen Anwendungen kann zu gefährlichen Situationen führen.
- h) Halten Sie die Griffe trocken, sauber und frei von Öl und Fett.** Rutschige Griffe und Oberflächen unterbinden die sichere Bedienbarkeit und Kontrolle über das Werkzeug in unerwarteten Situationen.

5) VERWENDUNG UND BEHANDLUNG DES AKKUWERKZEUGS

- a) Laden Sie die Akkus nur in Ladegeräten auf, die vom Hersteller empfohlen werden.** Für ein Ladegerät, das für eine bestimmte Art von Akkus geeignet ist, besteht Brandgefahr, wenn es mit anderen Akkus verwendet wird.
- b) Verwenden Sie nur die dafür vorgesehenen Akkus in den Elektrowerkzeugen.** Der Gebrauch von anderen Akkus kann zu Verletzungen und Brandgefahr führen.
- c) Halten Sie den nicht benutzten Akku fern von Büroklammern, Münzen, Schlüsseln, Nägeln, Schrauben oder anderen kleinen Metallgegenständen, die eine Überbrückung der Kontakte verursachen könnten.** Ein Kurzschluss zwischen den Akkukontakten kann Verbrennungen oder Feuer zur Folge haben.
- d) Bei falscher Anwendung kann Flüssigkeit aus dem Akku austreten. Vermeiden Sie den Kontakt damit. Bei zufälligem Kontakt mit Wasser abspülen. Wenn die Flüssigkeit in die Augen kommt, nehmen Sie zusätzlich ärztliche Hilfe in Anspruch.** Austretende Akkuflüssigkeit kann zu Hautreizungen oder Verbrennungen führen.
- e) Verwenden Sie kein Akkupack oder Werkzeug, das beschädigt ist.** Beschädigte oder modifizierte Akkus können unvorhersehbare Reaktionen auslösen und zu Bränden, Explosionen oder Verletzungen

führen.

- f) Setzen Sie das Akkupack oder Werkzeug keinem Feuer oder übermäßig hohen Temperaturen aus.** Die Belastung durch Feuer oder Temperaturen über 130 °C kann zur Explosion führen.
- g) Befolgen Sie alle Ladeanweisungen, und laden Sie das Akkupack oder Werkzeug nicht außerhalb des in den Anweisungen festgelegten Temperaturbereichs auf.** Ein unsachgemäßer Ladevorgang oder Temperaturen außerhalb des festgelegten Bereichs können den Akku schädigen und die Brandgefahr erhöhen.
- 6) SERVICE**
- a) Lassen Sie Ihr Elektrowerkzeug nur von qualifiziertem Fachpersonal und nur mit Original-Ersatzteilen reparieren.** Damit wird sichergestellt, dass die Sicherheit des Gerätes erhalten bleibt.
- b) Führen Sie niemals Wartungsarbeiten an beschädigten Akkus durch.** Die Wartung von Akkupacks darf nur vom Hersteller selbst oder autorisierten Dienstleistern durchgeführt werden.

SICHERHEITSHINWEISE FÜR SCHLAGSCHRAUBER



- 1. Halten Sie das Gerät an den isolierten Griffflächen, wenn Sie Arbeiten ausführen, bei denen die Schraube verborgene Stromleitungen treffen kann.** Der Kontakt der Schraube mit einer spannungsführenden Leitung kann auch metallene Gerateteile unter Spannung setzen und zu einem elektrischen Schlag führen.











SICHERHEITSHINWEISE FÜR AKKUPACK

- a) Zellen bzw. Akkupack nicht zerlegen, öffnen oder zerdrücken.**
- b) Akkupack nicht kurzschließen. Akkupacks nicht wahllos in einer Schachtel oder Schublade aufbewahren, wo sie einander kurzschließen oder durch andere leitfähige Materialien kurzgeschlossen werden könnten.** Bei Nichtverwendung des Akkupacks ist dieses von Metallgegenständen fernzuhalten, wie etwa Büroklammern, Münzen, Nägeln, Schrauben oder anderen kleinen Metallgegenständen, wo sich die Batterieklemmen berühren könnten. Das Kurzschließen der Batterieklemmen kann Verbrennungen bzw. einen Brand verursachen.
- c) Zellen bzw. Akkupacks nicht Hitze oder Feuer aussetzen. Lagerung in direktem Sonnenlicht vermeiden.**
- d) Akkupack nicht mechanischen Stößen aussetzen.**
- e) Im Fall, dass Flüssigkeit aus dem Akku austritt, darf diese nicht in Kontakt mit der Haut oder den Augen kommen. Sollte dies dennoch**

- geschehen, den betroffenen Bereich sofort mit viel Wasser spülen und einen Arzt aufsuchen.
- f) **Beim Verschlucken einer Zelle oder eines Akkupacks muss sofort ein Arzt herangezogen werden.**
- g) **Akkupack sauber und trocken halten.**
- h) **Sollten die Klemmen des Akkupacks schmutzig werden, diese mit einem sauberen, trockenen Tuch abwischen.**
- i) **Akkupack muss vor Gebrauch aufgeladen werden. Immer diese Anweisungen beachten und den korrekten Ladevorgang ausführen.**
- j) **Akkupack bei Nichtverwendung nicht längere Zeit aufladen lassen.**
- k) **Nach längerer Lagerung des Gerätes ist es eventuell notwendig, die Zellen oder das Akkupack mehrere Male aufzuladen und zu entladen, um eine optimale Leistung zu erhalten.**
- l) **Akkupacks funktionieren bei normaler Zimmertemperatur (20°C ± 5°C) am besten.**
- m) **Beim Entsorgen von Akkupacks sollten Akkupacks mit verschiedenen elektrochemischen Systemen voneinander getrennt gehalten werden.**
- n) **Nur mit dem von WORX bezeichneten Ladegerät aufladen. Kein Ladegerät verwenden, das nicht ausdrücklich für den Gebrauch mit dem Gerät vorgesehen ist.** Ein Ladegerät, das für eine bestimmte Art von Akkupack geeignet ist, kann bei Verwendung mit einem anderen Akkupack eine Brandgefahr darstellen.
- o) **Kein Akkupack verwenden, das nicht für den Gebrauch mit dem Gerät vorgesehen ist.**
- p) **Akkupacks von Kindern fernhalten.**
- q) **Die originalen Produktunterlagen zum späteren Nachschlagen aufbewahren.**
- r) **Den Akku bei Nichtverwendung aus dem Gerät nehmen.**
- s) **Ordnungsgemäß entsorgen.**
- t) **Vermischen Sie keine Zellen verschiedener Hersteller, Kapazitäten, Größen oder Typen innerhalb eines Geräts.**
- u) **Nehmen Sie das Akkupack nicht aus der Originalverpackung, bis es verwendet werden soll.**
- v) **Beachten Sie die Plus (+) und Minus (-) Markierungen auf dem Akku und stellen Sie die korrekte Anwendung sicher.**

SYMBOLE

	Zur Reduzierung der Verletzungsgefahr bitte die Bedienungsanleitung durchlesen.
	WARNUNG

	Tragen Sie einen Gehörschutz.
	Tragen Sie eine Schutzbrille.
	Tragen Sie eine Staubmaske.
	Schutzhandschuhe tragen.
	Batterien können bei falscher Entsorgung in der Wasserkreislauf gelangen und das Ökosystem bedrohen. Entsorgen Sie alte Batterien nicht im unsortierten Haushaltsabfall.
	Nicht verbrennen.
	Lithium-Ionen-Akku: Dieses Produkt wurde mit einem Symbol markiert, das sich auf die 'gesonderte Sammlung' aller Akkupacks und Akkus bezieht. Es wird anschließend recycelt oder demontiert, um die Beeinträchtigung der Umwelt zu verringern. Akkupacks können die Umwelt und menschliche Gesundheit beeinträchtigen, da diese schädliche Substanzen enthalten.
	Hohe Drehzahl
	Niedrige Drehzahl
	Verriegeln
	Elektroprodukte dürfen nicht mit dem normalen Haushaltsmüll entsorgt werden, sondern sollten nach Möglichkeit zu einer Recyclingstelle gebracht werden. Ihre zuständigen Behörden oder Ihr Fachhändler geben Ihnen hierzu gerne Auskunft.

1. **VORWÄRTS-/RÜCKWÄRTSLAUF**
2. **AKKU ***
3. **HAKEN**
4. **AKKUVERRIEGELUNG ***
5. **EIN-AUS-SCHALTER**
6. **LED-LEUCHE**
7. **QUADRATISCHE WERKZEUGAUFNAHME (ANTRIEB)**

* **Abgebildetes oder beschriebenes Zubehör gehört teilweise nicht zum Lieferumfang.**

TECHNISCHE DATEN

Typ **WX279 WX279.9 (279 - Bezeichnung der Maschine, Repräsentant von Schlagschrauber)**

	WX279	WX279.9
Spannung	20V Max**	
Leerlaufnendrehzahl	0-1300/2100/2900/min	
Nennschlagzahl	0-1600/2900/3300bpm	
Max. Drehmoment	100/180/300N.m	
Bohrfutter Spannweite	1/2"(13mm)	
Gewicht	1.5 kg	1.1 kg

** Spannung ohne Arbeitslast gemessen.
Anfangsakkuspannung erreicht maximal 20 Volt.
Nennspannung ist 18 Volt.

INFORMATIONEN ÜBER LÄRM

Gewichteter Schalldruck	L_{pA} : 78dB(A)
Gewichtete Schalleistung	L_{WA} : 89dB(A)
K_{pA} & K_{WA}	3.0dB(A)

Tragen Sie einen
Gehörschutz.

INFORMATIONEN ÜBER VIBRATIONEN

Vibrations Gesamt Messwertermittlung gemäß EN 62841:

Typischer gewichteter Vibrationswert	Vibrationsemissionswert: $a_n = 9,46m/s^2$
	Uncertainty K = 1.5m/s ²

Der angegebene Vibrationsgesamtwert kann und der angegebene Vibrationsemissionswert wurden gemäß Standardprüfverfahren gemessen und können zum Vergleichen eines Werkzeugs mit einem anderen verwendet werden.

Der angegebene Vibrationsgesamtwert und der angegebene Vibrationsemissionswert können auch für eine anfängliche Beurteilung der Beeinträchtigung verwendet werden.

! WARNING: Die Vibrations- und Lärmemissionen bei der eigentlichen Nutzung des Elektrowerkzeugs können vom angegebenen Wert abweichen, je nachdem, wie das Werkzeug verwendet wird und insbesondere abhängig davon, welcher Werkstücktyp verarbeitet wird, und abhängig von folgenden Beispielen und verschiedenen Einsatzmöglichkeiten des Werkzeugs:

Wie das Werkzeug verwendet wird und Materialien geschnitten oder angebohrt werden. Das Werkzeug ist in gutem Zustand und gut gepflegt. Verwendung des richtigen Zubehörs für das Werkzeug und Gewährleistung seiner Schärfe und seines guten Zustands. Die Festigkeit des Griffs auf den Handgriffen und, falls Antivibrations- und Lärmschutzzubehör verwendet wird. Und ob das verwendete Werkzeug dem Design und diesen Anweisungen entsprechend verwendet wird.

Wird dieses Werkzeug nicht angemessen gehandhabt, kann es ein Hand-Arm-Vibrationsyndrom erzeugen.

! WARNING: Um genau zu sein, sollte ein Abschätzung des Belastungsgrades aller Arbeitsabschnitte während tatsächlicher Verwendung berücksichtigt werden, z.B. die Zeiten, wenn das Werkzeug ausgeschaltet ist, und wenn es sich im Leerlauf befindet und eigentlich nicht eingesetzt wird. Auf diese Weise kann der Belastungsgrad während der gesamten Arbeitszeit wesentlich gemindert werden.

Hilft dabei, das Risiko der Vibrations- und Lärmbelastung zu minimieren. Verwenden Sie IMMER scharfe Meissel, Bohrer und Sägeblätter.

Pflegen Sie dieses Werkzeug diesen Anweisungen entsprechend und achten Sie auf eine gute Einfettung (wo erforderlich).

Falls das Werkzeug regelmäßig verwendet werden soll, investieren Sie in Antivibrations- und Lärmschutzzubehör.

Machen Sie einen Arbeitsplan, um die Verwendung von hochvibrierenden Werkzeugen auf mehrere Tage zu verteilen.

ZUBEHÖRTEILE

	WX279	WX279.9
Haken	1	1
Akku (WA3551)	2	/
Ladegerät (WA3860)	1	/

Wir empfehlen Ihnen, sämtliche Zubehörteile beim selben Fachhändler zu beziehen, bei dem Sie auch Ihr Elektrowerkzeug gekauft haben. Weitere Informationen finden Sie auf der Verpackung der Zubehörteile. Auch Ihr Fachhändler berät Sie gerne.

HINWEISE ZUM BETRIEB



HINWEIS: Lesen Sie das Handbuch vor Inbetriebnahme des Werkzeuges sorgfältig durch.

BESTIMMUNGSGEMÄSSER GEBRAUCH:

Dieses Tool ist für die Befestigung und Lösen von Schrauben, Muttern und verschiedenen Gewindeverbindungen vorgesehen. Dieses Tool ist nicht zur Verwendung als Bohrmaschine vorgesehen.

MONTAGE UND BEDIENUNG

AKTION	ABBILDUNG
VOR INBETRIEBNAHME	
Entnehmen des Akkupacks	Siehe Abb. A1
Laden Sie den Akku auf.	Siehe Abb. A2
Einsetzen des Akkupacks	Siehe Abb. A3
Prüfen des Akkuladestands (Nur für WX279)	Siehe Abb. A4
MONTAGE	
Sockel (nicht mitgeliefert) einsetzen und entfernen	Siehe Abb. B1, B2
Montieren des Gürtelclips	Siehe Abb. C1, C2
BETRIEB	
Schalterverriegelung	Siehe Abb. D1

Vorwärts-/Rückwärts-Rotationssteuerung



WARNUNG: Ändern Sie die Arbeitsrichtung niemals bei laufendem Werkzeug. Warten Sie, bis der Werkzeug steht!

Siehe Abb. D2, D3

Variable Drehzahlsteuerung

Siehe Abb. E

Bedienen des Ein-/Aus-Schalters



WARNUNG: Nicht über längere Zeiträume bei niedriger Geschwindigkeit betreiben, dabei kann es zu großer Hitzeentwicklung im Geräteinneren kommen.

Siehe Abb. F

LED-Leuchte

Vor dem Betrieb wird das LED-Licht aktiviert, wenn der Ein-/Ausschalter leicht gedrückt wird; es erlischt 20 Sekunden nach Loslassen des Ein-/Ausschalters automatisch.

Das Werkzeug und der Akku sind mit einem Schutzsystem ausgestattet. Wenn die LED-Anzeige 3 Sekunden schnell blinkt und dann erlischt, schaltet das Werkzeug die Stromversorgung zum Werkzeug automatisch ab, um die Batteriedauer zu verlängern. Das Werkzeug wird beim Betrieb automatisch stoppen, wenn das Werkzeug und/oder der Akku wie folgt beansprucht werden:

- **Überlastet:** Das Werkzeug wird so betrieben, dass es ungewöhnlich viel Strom verbraucht. Lassen Sie in diesem Fall den Auslöseschalter los, der zum Überlasten des Werkzeugs geführt hat. Anschließend können Sie den Auslöseschalter drücken, um erneut zu starten.

- **Überhitzt:** Wenn das Werkzeug unter dem zuvor genannten Zustand nicht startet, sind das Werkzeug und der Akku überhitzt. Lassen Sie in diesem Fall das Werkzeug und den Akku abkühlen, bevor Sie den Auslöseschalter erneut drücken.

- **Niedrige Batteriespannung:** Die verbleibende Batteriespannung ist zu niedrig und das Werkzeug funktioniert nicht. In diesem Fall müssen Sie den Akku entnehmen und aufladen.

⚠️ WARNUNG: Zum Einschalten der Lampe Ein-/Ausschalter drücken und sicherstellen, dass sich Vorlauf/Rücklauf-Drehregler in rechter/linker Position befindet.

PROBLEMBEHEBUNG

1. DER AKKU LÄSST SICH NICHT IN DAS LADEGERÄT EINSETZEN

Der Akku kann nur in einer Richtung in das Ladegerät eingesetzt werden. Drehen Sie den Akku, bis er in die Aussparung im Ladegerät hineinpasst; die rote LED leuchtet auf, wenn der Akku lädt.

2. GRÜNDE FÜR UNTERSCHIEDLICHE EINSATZZEITEN

Probleme beim Laden oder längere Zeiten des Nichtgebrauchs können die Einsatzzeit des Akkus beträchtlich herabsetzen. Nach mehreren Lade- und Entladevorgängen wird der Akku seine volle Leistung wieder erreichen. Harte Einsatzbedingungen wie z. B. das Eindrehen großer Schrauben in hartes Holz verbrauchen mehr Energie als weniger schwere Arbeiten. Laden Sie den Akku nicht bei Temperaturen unter 0°C bzw. über 30°C; andernfalls wird die Leistung beeinträchtigt.

WARTUNG

Entfernen Sie den Akku aus der Maschine, ehe Sie irgendwelche Einstell-, Reparatur- oder Wartungsarbeiten vornehmen.

Ihr Werkzeug benötigt keine zusätzliche Schmierung oder Wartung. Es enthält keine Teile, die Sie warten müssen. Reinigen Sie Ihr Werkzeug niemals mit Wasser oder chemischen Lösungsmitteln. Wischen Sie es mit einem trockenen Tuch sauber. Lagern Sie Ihr Werkzeug immer an einem trockenen Platz. Sorgen Sie dafür, dass bei staubigen Arbeiten die Lüftungsöffnungen frei sind. Halten Sie alle Bedienelemente staubfrei. Gelegentlich sind durch die Lüftungsschlitze hindurch Funken zu sehen. Dies ist normal und wird Ihr Werkzeug nicht beschädigen.

Siehe Abb. F

UMWELTSCHUTZ



Elektroprodukte dürfen nicht mit dem normalen Haushaltsmüll entsorgt werden, sondern sollten nach Möglichkeit zu einer Recyclingstelle gebracht werden. Ihre zuständigen Behörden oder Ihr Fachhändler geben Ihnen hierzu gerne Auskunft.

Bei Akkuwerkzeugen

Der Umgebungstemperaturbereich für die Nutzung und Lagerung von Werkzeug und Akku liegt zwischen 0°C und 45°C.

Der empfohlene Umgebungstemperaturbereich für die Ladestation liegt zwischen 0°C und 40°C.

KONFORMITÄTSERKLÄRUNG

Wir,
Positec Germany GmbH
Grüner Weg 10, 50825 Cologne, Germany

Erklären hiermit, dass unser Produkt
Beschreibung **WORX kabellosem
Schlagschrauber**
Typ **WX279 WX279.9 (279 - Bezeichnung der
Maschine, Repräsentant von Schlagschrauber)**
Funktionen **Anziehen und Lösen von Schrauben
und Muttern**

Den Bestimmungen der folgenden Richtlinien
entspricht:
2006/42/EC
2014/30/EU
2011/65/EU

Werte nach
EN 62841-1
EN 62841-2-2
EN 55014-1
EN 55014-2

Zur Kompilierung der technischen Datei ermächtigte
Person,
Name Marcel Filz
Anschrift Positec Germany GmbH
Grüner Weg 10, 50825 Cologne, Germany

19



2018/04/03
Allen Ding
Stellvertretender Cheffingenieur,
Prüfung und Zertifizierung
Positec Technology (China) Co., Ltd
18, Dongwang Road, Suzhou Industrial
Park, Jiangsu 215123, P. R. China

SÉCURITÉ DU PRODUIT

AVERTISSEMENTS DE SÉCURITÉ GÉNÉRAUX POUR L'OUTIL

⚠ AVERTISSEMENT Lire l'ensemble des mises en garde, instructions, illustrations et spécifications fourni avec cet outil électrique. Ne pas suivre toutes les instructions énumérées ci-dessous peut conduire à une électrocution, un incendie et / ou des blessures graves.

Conserver tous les avertissements et toutes les instructions pour pouvoir s'y reporter ultérieurement.

Le terme «outil» dans les avertissements fait référence à votre outil électrique alimenté par le secteur (avec cordon d'alimentation) ou votre outil fonctionnant sur batterie (sans cordon d'alimentation).

1) SÉCURITÉ DE LA ZONE DE TRAVAIL

- Conserv**er la zone de travail propre et bien éclairée. Les zones en désordre ou sombres sont propices aux accidents.
- Ne pas faire fonctionner les outils électriques en atmosphère explosive, par exemple en présence de liquides inflammables, de gaz ou de poussières.** Les outils électriques produisent des étincelles qui peuvent enflammer les poussières ou les fumées.
- Maintenir les enfants et les personnes présentes à l'écart pendant l'utilisation de l'outil.** Les distractions peuvent vous faire perdre le contrôle de l'outil.

2) SÉCURITÉ ÉLECTRIQUE

- Il faut que les fiches de l'outil électrique soient adaptées au socle. Ne jamais modifier la fiche de quelque façon que ce soit. Ne pas utiliser d'adaptateurs avec des outils à branchement de terre.** Des fiches non modifiées et des socles adaptés réduiront le risque de choc électrique.
- Éviter tout contact du corps avec des surfaces reliées à la terre telles que les tuyaux, les radiateurs, les cuisinières et les réfrigérateurs.** Il existe un risque accru de choc électrique si votre corps est relié à la terre.
- Ne pas exposer les outils à la pluie ou à des conditions humides.** La pénétration d'eau à l'intérieur d'un outil augmentera le risque de choc électrique.
- Ne pas maltraiter le cordon. Ne jamais utiliser le cordon pour porter, tirer ou débrancher l'outil. Maintenir le cordon à l'écart de la chaleur, du lubrifiant, des arêtes ou des parties en mouvement.** Des cordons endommagés ou emmêlés augmentent le risque de choc électrique.
- Lorsqu'on utilise un outil à l'extérieur, utiliser un prolongateur adapté à l'utilisation extérieure.** L'utilisation d'un cordon adapté à l'utilisation extérieure réduit le risque de choc

électrique.

- Si l'usage d'un outil dans un emplacement humide est inévitable, utiliser une alimentation protégée par un dispositif à courant différentiel résiduel (DDR).** L'usage d'un DDR réduit le risque de choc électrique.

3) SÉCURITÉ DES PERSONNES

- Restez vigilant, regardez ce que vous êtes en train de faire et faites preuve de bon sens dans votre utilisation de l'outil. Ne pas utiliser un outil lorsque vous êtes fatigué ou sous l'emprise de drogues, d'alcool ou de médicaments.** Un moment d'inattention en cours d'utilisation d'un outil peut entraîner des blessures graves des personnes.
 - Utiliser un équipement de sécurité. Toujours porter une protection pour les yeux.** Les équipements de sécurité tels que les masques contre les poussières, les chaussures de sécurité antidérapantes, les casques ou les protections acoustiques utilisés pour les conditions appropriées réduiront les blessures de personnes.
 - Éviter tout démarrage intempestif. S'assurer que l'interrupteur est en position arrêt avant de brancher l'outil au secteur et/ou au bloc de batteries, de le ramasser ou de le porter.** Porter les outils en ayant le doigt sur l'interrupteur ou brancher des outils dont l'interrupteur est en position marche est source d'accidents.
 - Retirer toute clé de réglage avant de mettre l'outil en marche.** Une clé laissée fixée sur une partie tournante de l'outil peut donner lieu à des blessures de personnes.
 - Ne pas se précipiter. Garder une position et un équilibre adaptés à tout moment.** Cela permet un meilleur contrôle de l'outil dans des situations inattendues.
 - S'habiller de manière adaptée. Ne pas porter de vêtements amples ou de bijoux. Garder les cheveux et les vêtements à distance des parties en mouvement.** Des vêtements amples, des bijoux ou les cheveux longs peuvent être pris dans des parties en mouvement.
 - Si des dispositifs sont fournis pour le raccordement d'équipements pour l'extraction et la récupération des poussières, s'assurer qu'ils sont connectés et correctement utilisés.** Utiliser des collecteurs de poussière peut réduire les risques dus aux poussières.
 - Ne pas laisser les habitudes acquises au cours d'une utilisation fréquente des outils nous rendre complaisants et ignorer les principes de sécurité de l'outil.** Une action imprudente peut entraîner des blessures graves en une fraction de seconde.
- ### 4) UTILISATION ET ENTRETIEN DE L'OUTIL
- Ne pas forcer l'outil. Utiliser l'outil adapté à votre application.** L'outil adapté réalisera mieux le travail et de manière plus sûre au régime pour lequel il a été construit.
 - Ne pas utiliser l'outil si l'interrupteur ne permet pas de passer de l'état de marche à arrêt et vice versa.** Tout outil qui ne peut pas être commandé par l'interrupteur est dangereux et il faut le réparer.

Clé à choc sans balais avec batterie au Lithium

c) Débrancher la prise de la source d'alimentation et / ou retirer la batterie, si elle est amovible, de l'outil, avant tout réglage, changement d'accessoires ou avant de ranger l'outil. De telles mesures de sécurité préventives réduisent le risque de démarrage accidentel de l'outil.

d) Conserver les outils à l'arrêt hors de la portée des enfants et ne pas permettre à des personnes ne connaissant pas l'outil ou les présentes instructions de le faire fonctionner. Les outils sont dangereux entre les mains d'utilisateurs novices.

e) Entretien des outils et accessoires électriques. Vérifier qu'il n'y a pas de mauvais alignement ou de blocage des parties mobiles, des pièces cassées ou toute autre condition pouvant affecter le fonctionnement de l'outil. En cas de dommages, faire réparer l'outil avant de l'utiliser. De nombreux accidents sont dus à des outils mal entretenus.

f) Garder affûtés et propres les outils permettant de couper. Des outils destinés à couper correctement entretenus avec des pièces coupantes tranchantes sont moins susceptibles de bloquer et sont plus faciles à contrôler.

g) Utiliser l'outil, les accessoires et les lames etc., conformément à ces instructions, en tenant compte des conditions de travail et du travail à réaliser. L'utilisation de l'outil pour des opérations différentes de celles prévues pourrait donner lieu à des situations dangereuses.

h) Maintenir les poignées et les surfaces de préhension sèches, propres et exemptes d'huile et de graisse. Des poignées et surfaces de préhension glissantes ne permettent pas une manipulation et un contrôle de l'outil en toute sécurité en cas d'imprévu.

5) UTILISATION DES OUTILS FONCTIONNANT SUR BATTERIES ET PRÉCAUTIONS D'EMPLOI

a) Ne recharger qu'avec le chargeur spécifié par le fabricant. Un chargeur qui est adapté à un type de bloc de batteries peut entraîner un risque d'incendie lorsqu'il est utilisé avec un autre type de bloc de batteries.

b) N'utiliser les outils qu'avec des blocs de batteries spécifiquement désignés. L'utilisation de tout autre bloc de batteries peut entraîner un risque de blessure et d'incendie.

c) Lorsqu'un bloc de batteries n'est pas utilisé, le maintenir à l'écart de tout autre objet métallique, par exemple trombones, pièces de monnaie, clés, clous, vis ou autres objets de petite taille qui peuvent donner lieu à une connexion d'une borne à une autre. Le court-circuitage des bornes d'une batterie entre elles peut causer des brûlures ou un incendie.

d) Dans de mauvaises conditions, du liquide peut être éjecté de la batterie; éviter tout contact. En cas de contact accidentel, nettoyer à l'eau. Si le liquide entre en contact avec les yeux, rechercher en plus une aide médicale. Le liquide éjecté des batteries peut causer des irritations ou des brûlures.

e) N'utilisez pas de batterie ou d'outil endommagé ou modifié. Des batteries endommagées ou modifiées peuvent se comporter

de façon imprévisible et causer un incendie, une explosion ou un risque de blessure.

f) N'exposez pas une batterie ou un outil à un incendie ou à une température excessive. L'exposition à un incendie ou une température supérieure à 130 °C peut causer une explosion.

g) Suivez toutes les instructions de charge et ne rechargez pas la batterie ou l'outil en dehors de la plage de température spécifiée dans les instructions. Recharger la batterie de façon inappropriée ou en dehors de la plage de température spécifiée peut l'endommager et augmente le risque d'incendie.

6) MAINTENANCE ET ENTRETIEN

a) Faire entretenir l'outil par un réparateur qualifié utilisant uniquement des pièces de rechange identiques. Cela assurera le maintien de la sécurité de l'outil.

b) Ne révisiez jamais de batteries endommagées. La révision de batteries doit uniquement être effectuée par le fabricant ou les prestataires de service autorisés.

AVERTISSEMENTS DE SÉCURITÉ POUR VISSEUSES À PERCUSSION

1. Tenez l'outil par ses surfaces de préhension, lors de l'exécution d'une opération où la fixation pourrait toucher des câbles électriques cachés. Si les parties externes en métal entrent en contact avec un fil électrique « sous tension », elles pourraient elles aussi devenir « sous tension » et l'utilisateur pourrait recevoir une décharge électrique.

MISES EN GARDE CONCERNANT LA BATTERIE

a) La batterie et les piles secondaires ne doivent pas être ouvertes, démontées ou broyées.

b) La batterie ne doit pas être court-circuitée. Évitez de mettre la batterie en vrac dans une boîte ou dans un tiroir où elles risqueraient de se court-circuiter entre elles ou au contact d'autres objets métalliques. Après usage, évitez tout contact de la batterie avec d'autres objets métalliques de petite taille (trombones, pièces, clés, clous, vis etc.) susceptibles de court-circuiter les pôles. Un court-circuit entre les pôles de la batterie peut être à l'origine de brûlures ou d'un incendie.

c) La batterie ne doit pas être exposée au feu et à la chaleur. Évitez de la ranger à la lumière du soleil.

d) La batterie et les piles ne doivent pas être soumises à des chocs mécaniques.

e) En cas de fuite des piles, évitez tout contact du liquide avec la peau et les yeux. En cas de contact, rincez abondamment la



Clé à choc sans balais avec batterie au Lithium

surface touchée avec de l'eau et appelez les urgences.

- f) **En cas d'ingestion d'une pile ou d'une batterie, appelez immédiatement les urgences.**
- g) **La batterie et les piles doivent rester propres et sèches.**
- h) **Si la batterie ou les piles se salissent, essuyez-les avec un chiffon propre et sec.**
- i) **La batterie et les piles doivent être chargées avant usage. Utilisez toujours le chargeur adéquat, et respectez les instructions du fabricant ou le mode d'emploi de l'appareil concernant la procédure de recharge.**
- j) **Évitez de laisser une batterie se charger pendant trop longtemps lorsqu'elle n'est pas utilisée.**
- k) **Après de longues périodes d'inutilisation, il peut être nécessaire de charger et décharger la batterie et les piles à plusieurs reprises avant que celles-ci ne retrouvent leur capacité maximale.**
- l) **La batterie et les piles fonctionnent au mieux de leur capacité dans une température ambiante normale, comprise entre +15°C et +25°C environ.**
- m) **Les batteries fonctionnant avec des systèmes électrochimiques différents doivent être mis au rebut séparément.**
- n) **N'utilisez pas d'autre chargeur que celui spécifié par WORX. N'utilisez pas d'autre chargeur que celui spécifiquement fourni avec l'appareil.** Un chargeur destiné à un type de batterie donné peut être à l'origine d'un incendie s'il est utilisé avec une autre batterie.
- o) **N'utilisez en aucun cas une batterie autre que celle prévue pour cet appareil.**
- p) **La batterie doit être tenue hors de portée des enfants.**
- q) **Gardez la documentation d'origine du produit afin de pouvoir vous y référer ultérieurement.**
- r) **Enlevez la batterie de l'appareil lorsque vous ne l'utilisez pas.**
- s) **Respectez les procédures de mise au rebut.**
- t) **Ne pas mélanger des piles de fabrication, capacité, taille ou type différents dans un appareil.**
- u) **Ne pas retirer les batteries de leur emballage d'origine avant leur utilisation.**
- v) **Noter les signes plus (+) et moins (-) sur la batterie et respecter la bonne utilisation.**

	Porter une protection pour les oreilles.
	Porter une protection pour les yeux.
	Porter un masque contre la poussière.
	Porter des gants de protection.
	Les batteries peuvent entrer dans le cycle de l'eau si elles sont éliminées de façon inappropriée, ce qui peut être dangereux pour l'écosystème. Ne pas éliminer les batteries usagées comme un déchet municipal non trié.
	Ne pas brûler.
	Batterie Li-Ion Ce produit comporte un symbole de « Collecte séparée » de toutes les batteries. Il sera ensuite recyclé ou démantelé, afin de réduire l'impact sur l'environnement. Les batteries peuvent être dangereuses pour l'environnement et la santé humaine, car elles contiennent des substances dangereuses.
	Haute vitesse
	Basse vitesse
	Verrouiller
	Les déchets d'équipements électriques et électroniques ne doivent pas être déposés avec les ordures ménagères. Ils doivent être collectés pour être recyclés dans des centres spécialisés. Consultez les autorités locales ou votre revendeur pour obtenir des renseignements sur l'organisation de la collecte.

SYMBOLES

	Pour réduire le risque de blessure, l'utilisateur doit lire le mode d'emploi.
	Avertissement

Clé à choc sans balais avec batterie au Lithium

1. ROTATION AVANT ET INVERSÉE
2. PACK BATTERIE *
3. CROCHET
4. VEROU DE PACK BATTERIE *
5. INTERRUPTEUR DE MARCHE/ARRET
6. VOYANT LED
7. PILOTE CARRÉ

* Les accessoires reproduits ou décrits ne sont pas tous compris avec le modèle standard livré.

CARACTÉRISTIQUES TECHNIQUES

Modèle **WX279 WX279.9 (279 - désignation de machine, représentatif d'une clé à choc)**

	WX279	WX279.9
Tension	20V \equiv Max**	
Vitesse de rotation à vide	0-1300/2100/2900/min	
Cadence de frappe	0-1600/2900/3300bpm	
Couple max	100/180/300N.m	
Capacité du mandrin	1/2" (13mm)	
Poids	1.5 kg	1.1 kg

** La tension est mesurée à vide. La tension initiale de la batterie atteint un maximum de 20 volts. La tension nominale est de 18 volts.

INFORMATIONS RELATIVES AU BRUIT

Niveau de pression acoustique pondéré	L_{pA} : 78dB(A)
Niveau de puissance acoustique pondéré	L_{WA} : 89dB(A)
K_{pA} & K_{WA}	3.0dB(A)

Porter une protection pour les oreilles.

INFORMATIONS RELATIVE AUX VIBRATIONS

Valeurs totales de vibration (somme du vecteur triaxial) déterminées selon la norme EN 62841:

Valeur de vibration mesurée	Valeur d'émission de vibrations: $a_n = 9,46m/s^2$
	Incertitude $K = 1.5m/s^2$

La valeur totale de vibration déclarée et la valeur d'émission de bruit déclarée ont été mesurées conformément à la méthode d'essai standard et peuvent être utilisées pour comparer un outil à un autre.

La valeur totale de vibration déclarée et la valeur d'émission de bruit déclarée peuvent également être utilisées lors d'une évaluation préliminaire de l'exposition.

⚠ AVERTISSEMENT: les vibrations et les émissions de bruit au cours de l'utilisation réelle de l'outil électrique peuvent varier de la valeur déclarée en fonction du mode d'utilisation de l'outil, en particulier du type de pièce traité selon les exemples suivants et d'autres variations concernant le mode d'utilisation de l'outil:

Comment l'outil est utilisé et quels matériaux sont coupés ou percés.

L'outil est en bon état et bien entretenu.

L'utilisation du bon accessoire pour l'outil et l'assurance qu'il est affûté et en bon état.

La force avec laquelle vous serrez les poignées et l'utilisation éventuelle d'un quelconque accessoire anti-bruit et anti-vibration.

Et l'outil est utilisé comme prévu dans sa conception et dans les présentes instructions.

Cet outil peut causer un syndrome de vibration du bras et de la main s'il n'est pas correctement géré.

⚠ AVERTISSEMENT: Pour être précise, une évaluation du niveau d'exposition en conditions réelles d'utilisation doit également tenir compte de toutes les parties du cycle d'utilisation telles que les moments où l'outil est éteint, et ceux où il fonctionne au ralenti mais ne réalise pas réellement de tâche. Ceci peut réduire de façon significative le niveau d'exposition et la période de fonctionnement totale.

Facteurs contribuant à minimiser votre risque d'exposition aux vibrations et au bruit.

Utilisez TOUJOURS des ciseaux, des forets et des lames affûtés.

Entretenez cet outil en accord avec les présentes instructions et maintenez-le lubrifié (si approprié).

Si l'outil doit être fréquemment utilisé, investissez dans des accessoires anti-bruit et anti-vibration.

Planifiez votre travail pour étaler toute utilisation d'outil à fortes vibrations sur plusieurs jours.

Clé à choc sans balais avec batterie au Lithium

ACCESSOIRES

	WX279	WX279.9
Crochet	1	1
Pack batterie (WA3551)	2	/
Chargeur (WA3860)	1	/

Nous recommandons d'acheter tous les accessoires dans le magasin d'acquisition de l'outil. Pour plus d'informations, se référer à l'emballage des accessoires. Le personnel du magasin est également là pour vous conseiller.

INSTRUCTIONS D'UTILISATION



REMARQUE: Avant d'utiliser cet outil, lire attentivement le mode d'emploi.

UTILISATION CONFORME:

Cet outil est destiné à serrer et à desserrer les boulons, les écrous et les différentes fixations filetés. Cet outil n'est pas prévu pour être utilisé comme une perceuse.

Commande de rotation avant/arrière



AVERTISSEMENT: Ne changez jamais la direction de la rotation lorsque le mandrin tourne, attendez qu'il soit arrêté!

Voir Fig. D2, D3

Contrôle variable de la vitesse

Voir Fig. E

Fonctionnement du bouton marche / arrêt



AVERTISSEMENT: N'utilisez pas votre machine de façon prolongée à faible vitesse car il existe un risque de surchauffe interne.

Voir Fig. F

ASSEMBLAGE ET FONCTIONNEMENT

ACTION	ILLUSTRATION
AVANT UTILISATION	
Retrait de la batterie	Voir Fig. A1
Chargement la batterie	Voir Fig. A2
Installation de la batterie	Voir Fig. A3
Vérification de l'état de charge de la batterie (pour WX279)	Voir Fig. A4
ASSEMBLAGE	
Insertion et retrait de la prise (non fourni)	Voir Fig. B1, B2
Assemblage support ceinture	Voir Fig. C1, C2
FONCTIONNEMENT	
Verrouillage du bouton	Voir Fig. D1

Voyant LED

Avant la mise en fonctionnement, la DEL sera activée en appuyant légèrement sur le bouton marche/arrêt, et s'éteindra automatiquement 20 secondes après relâchement du bouton marche/arrêt.

L'outil et la batterie sont dotés d'un système de protection.

Quand l'indicateur LED clignote rapidement pendant 3 secondes puis s'arrête, le système coupe automatiquement l'alimentation de l'outil pour prolonger la durée de vie de la batterie. L'outil et/ou la batterie s'arrêteront automatiquement quand ils sont utilisés dans l'une des conditions suivantes :

- **Surcharge** : l'outil est employé d'une façon qui provoque l'utilisation de courant anormalement élevé. Dans ce cas, relâcher le bouton déclencheur de l'outil et arrêter l'appareil qui provoque la surcharge de l'outil. Ensuite, appuyer sur le bouton déclencheur pour redémarrer l'outil.

- **Surchauffe** : dans la condition ci-dessus, si l'outil ne redémarre pas, cela signifie que l'outil et la batterie sont en surchauffe. Dans ce cas, laisser l'outil et la batterie refroidir avant de appuyer sur le bouton déclencheur.

- **Basse tension de la batterie** : la capacité disponible de la batterie ne suffit pas et l'outil ne fonctionnera pas. Dans ce cas, retirer et recharger la batterie.

 **AVERTISSEMENT:** Pour allumer la lumière, appuyez sur l'interrupteur Marche/Arrêt et assurez-vous que le bouton de contrôle de la rotation est en position droite/gauche.

Voir Fig. F

RÉSOLUTION DES PROBLÈMES

1. POURQUOI NE PUIS-JE PAS INSÉRER LE PACK BATTERIE DANS LE CHARGEUR ?

La batterie ne peut être insérée dans le chargeur que dans un sens. Tournez la batterie jusqu'à ce qu'elle s'y insère librement, alors le voyant rouge devrait s'allumer indiquant que la batterie est en charge.

2. QUELLES SONT LES RAISONS DE LA DIFFÉRENCE D'AUTONOMIE DES BATTERIES

Des problèmes de temps de charge et de stockage prolongés peuvent réduire l'autonomie de la batterie. Ceci peut être corrigé après plusieurs cycles de charges et de décharges. Des conditions de travail sévères, par exemple de vissage de grosses vis dans du bois dur, déchargeront plus rapidement la batterie que des conditions moins sévères. Ne rechargez pas votre batterie en dessous de 0°C ni au-dessus de 30°C car ceci affecte ses performances.

ENTRETIEN

Retirer la batterie de la scie avant tout ajustement, entretien ou intervention sur la machine.

L'outil motorisé ne requiert pas de graissage ou d'entretien particulier. Il n'y a pas de pièces réparables par l'utilisateur dans cet outil. Ne jamais utiliser d'eau ou de nettoyeurs chimiques pour nettoyer l'outil. Nettoyer avec un chiffon sec. Toujours conserver l'outil motorisé dans un endroit sec. Maintenir les fentes de ventilation du moteur propres. Empêcher que les commandes de marche soient couvertes de sciure. Il est normal que des étincelles soient visibles dans les fentes de ventilation, cela n'endommagera pas l'outil motorisé.

PROTECTION DE L'ENVIRONNEMENT



Les déchets d'équipements électriques et électroniques ne doivent pas être déposés avec les ordures ménagères. Ils doivent être collectés pour être recyclés dans des centres spécialisés. Consultez les autorités locales ou votre revendeur pour obtenir des renseignements sur l'organisation de la collecte.

Pour les outils à batterie

La plage de température ambiante pour l'utilisation et le stockage de l'outil et de la batterie est de 0°C à 45°C.

La plage de température ambiante recommandée pour le système de recharge au cours de la charge est de 0°C à 40°C.

DÉCLARATION DE CONFORMITÉ

Nous,
Positec Germany GmbH
Grüner Weg 10, 50825 Cologne, Germany

Déclarons que ce produit,
Description **WORX Clé à choc sans fil**
Modèle **WX279 WX279.9 (279 - désignation de machine, représentatif d'une clé à choc)**
Fonction **Serrer et desserrer les vis et les boulons**

Est conforme aux directives suivantes:

2006/42/EC
2014/30/EU
2011/65/EU

Et conforme aux normes

EN 62841-1
EN 62841-2-2
EN 55014-1
EN 55014-2

La personne autorisée à compiler le dossier technique,

Nom Marcel Filz
Adresse Positec Germany GmbH
Grüner Weg 10, 50825 Cologne, Germany



2018/04/03
Allen Ding
Ingénieur en chef adjoint, Essais & Certification
Positec Technology (China) Co., Ltd.
18, Dongwang Road, Suzhou Industrial
Park, Jiangsu 215123, P. R. China

SICUREZZA DEL PRODOTTO

AVVISI GENERALI PER LA SICUREZZA DEGLI UTENSILI A MOTORE



AVVERTENZA: Leggere tutte le avvertenze di sicurezza, le istruzioni, le illustrazioni e le specifiche fornite con questo elettroutensile. La mancata osservanza delle istruzioni elencate di seguito potrebbe provocare una scossa elettrica, un incendio e/o lesioni gravi.

Conservare tutti gli avvisi e le istruzioni per poterli consultare quando necessario.

Il termine «elettrodomestico elettrico» utilizzato di seguito in questo manuale si riferisce a utensili elettrici alimentati dalla rete (con linea di allacciamento), oltre che ad utensili elettrici alimentati a batteria (senza linea di allacciamento).

1) POSTO DI LAVORO

- a) **Mantenere pulito e ordinato il posto di lavoro.** Il disordine e le zone di lavoro non illuminate possono essere fonte di incidenti.
- b) **Evitare d'impiegare l'utensile in ambienti soggetti al rischio di esplosioni nei quali siano presenti liquidi, gas o polveri infiammabili.** Gli utensili elettrici producono scintille che possono incendiare polveri e gas.
- c) **Mantenere lontani i bambini e altre persone durante l'impiego dell'utensile elettrico.** Eventuali distrazioni potranno comportare la perdita di controllo sull'utensile.

2) SICUREZZA ELETTRICA

- a) **La spina elettrica dovrà essere adatta alla presa di corrente. Evitare assolutamente di apportare modifiche alla spina. Non impiegare spine adattatrici assieme a utensili con collegamento a terra.** Le spine non modificate e le prese adatte allo scopo riducono il rischio di scosse elettriche.
- b) **Evitare il contatto fisico con superfici collegate a terra, come tubi, apparecchiature per il riscaldamento, cucine elettriche e frigoriferi.** Nel momento in cui il corpo è messo a massa sussiste un maggior rischio di scosse elettriche.
- c) **Custodire l'utensile al riparo dalla pioggia o dall'umidità.** L'eventuale infiltrazione di acqua in un elettroutensile comporta un aumento del rischio d'insorgenza di scosse elettriche.
- d) **Non usare il cavo di alimentazione per scopi diversi da quelli previsti, al fine di trasportare o appendere l'elettrodomestico, oppure per staccare la spina dalla presa di corrente. Mantenere l'elettrodomestico al riparo da fonti di calore, olio, spigoli o parti di strumenti in movimento.** I cavi danneggiati o aggrovigliati aumentano il rischio d'insorgenza di scosse elettriche.
- e) **Qualora si voglia usare l'utensile all'aperto, impiegare solo ed esclusivamente cavi di prolunga omologati per l'impiego all'esterno.** L'uso di un cavo di prolunga omologato per l'impiego all'esterno riduce il rischio d'insorgenza di scosse elettriche.
- f) **Se si deve utilizzare l'elettrodomestico**

in un luogo umido, utilizzare una fonte di alimentazione dotata di interruttore differenziale. L'uso di un interruttore differenziale riduce il rischio di folgorazioni elettriche.

3) SICUREZZA DELLE PERSONE

- a) **È importante concentrarsi su ciò che si sta facendo e maneggiare con giudizio l'elettrodomestico mentre si lavora. Non utilizzare l'elettrodomestico quando si è stanchi o sotto l'effetto di alcol, stupefacenti e medicinali.** Un attimo di distrazione durante l'uso dell'elettrodomestico potrebbe causare lesioni gravi.
 - b) **Indossare sempre dispositivi di protezione individuale, e guanti protettivi.** Se si avrà cura d'indossare equipaggiamento protettivo individuale come una maschera antipolvere, calzature antiscivolo di sicurezza, elmetto o dispositivi di protezione acustica, a seconda dell'impiego previsto per l'elettrodomestico, si potrà ridurre il rischio di lesioni.
 - c) **Evitare l'avviamento involontario. Controllare che l'interruttore sia nella posizione di spegnimento (off) prima di effettuare il collegamento a una fonte di alimentazione/batteria e prima di sollevare o trasportare l'elettrodomestico.** Il fatto di tenere il dito sopra all'interruttore o di collegare l'utensile acceso all'alimentazione di corrente potrebbe essere causa di incidenti.
 - d) **Togliere gli attrezzi di regolazione o la chiave inglese prima di accendere l'elettrodomestico.** Un attrezzo o una chiave inglese che si trovino in una parte della macchina che sta girando può causare lesioni a persone.
 - e) **È importante non sopravvalutarsi. Avere cura di mettersi in una posizione sicura e di mantenere l'equilibrio.** In tal modo sarà possibile controllare meglio la macchina in situazioni inaspettate.
 - f) **Indossare indumenti adeguati. Evitare di indossare vestiti lenti o gioielli. Tenere i capelli e gli indumenti lontani dalle parti mobili.** Vestiti lenti, gioielli o capelli lunghi potrebbero impigliarsi in parti in movimento.
 - g) **Se sussiste la possibilità di montare dispositivi di aspirazione o di captazione della polvere, assicurarsi che gli stessi siano stati installati correttamente e vengano utilizzati senza errori.** L'impiego dei suddetti dispositivi diminuisce il pericolo rappresentato dalla polvere.
 - h) **Non lasciare che la familiarità acquisita con l'utilizzo frequente dell'elettrodomestico si trasformi in autocompiacimento e trascuratezza dei principi di sicurezza.** Un'azione imprudente può causare lesioni gravi entro una frazione di secondo.
- ### 4) MANEGGIO E IMPIEGO ACCURATO DI ELETTROUTENSILI
- a) **Non sovraccaricare l'elettrodomestico. Impiegare l'elettrodomestico adatto per eseguire il lavoro.** Utilizzando l'elettrodomestico elettrico adatto si potrà lavorare meglio e con maggior sicurezza nell'ambito della gamma di potenza indicata.
 - b) **Non utilizzare elettroutensili con interruttori difettosi.** Un elettroutensile che non si può più accendere o spegnere è pericoloso e dovrà essere riparato.
 - c) **Staccare la spina dalla presa di corrente**

e/o rimuovere la batteria, se rimovibile, dall'elettrotensile prima di effettuare qualsiasi regolazione, sostituire gli accessori o riporre gli utensili elettrici. Tale precauzione eviterà che la macchina possa essere messa in funzione inavvertitamente.

- d) Custodire gli elettrotensili non utilizzati fuori della portata dei bambini. Non fare usare l'apparecchio a persone non abituate a farlo o che non abbiano letto le presenti istruzioni.** Gli elettrotensili sono pericolosi se utilizzati da persone inesperte.
- e) Eseguire la manutenzione di elettrotensile e accessori. Verificare che le parti mobili dell'elettrotensile funzionino perfettamente e non s'inceppino, che non ci siano pezzi rotti o danneggiati al punto tale da limitare la funzione della macchina stessa. Far riparare le parti danneggiate prima di utilizzare l'elettrotensile.** Numerosi incidenti vengono causati da elettrotensili la cui manutenzione è stata effettuata in modo poco accurato.
- f) Mantenere affilati e puliti gli utensili da taglio.** Gli utensili da taglio curati con particolare attenzione e con taglienti affilati s'inceppano meno di frequente e sono più facili da condurre.
- g) Utilizzare elettrotensili, accessori, attrezzi, ecc. in conformità con le presenti istruzioni e secondo quanto previsto per questo tipo specifico di macchina. Osservare le condizioni di lavoro e il lavoro da eseguire durante l'impiego.** L'impiego di elettrotensili per usi diversi da quelli consentiti potrà dar luogo a situazioni di pericolo.
- h) Mantenere le impugnature e le superfici di presa asciutte, pulite e prive di olio e grasso.** Le impugnature e le superfici di presa scivolose non permettono l'uso e il controllo sicuri dell'elettrotensile in situazioni impreviste.

5) MANEGGIO E IMPIEGO ACCURATO DELLE BATTERIE

- a) Caricare la batteria solo ed esclusivamente con i dispositivi di carica consigliati dal produttore.** Per un dispositivo di carica previsto per un determinato tipo di batteria, sussiste pericolo di incendio, se utilizzato con una batteria di tipo diverso.
- b) Utilizzare negli elettrotensili elettrici solo ed esclusivamente le batterie previste per tale scopo.** L'uso di batterie di tipo diverso potrebbe dare insorgenza a lesioni a persone e comportare il rischio d'incendi.
- c) Tenere la batteria non utilizzata lontano da graffette, monete, chiavi, chiodi, viti o altri oggetti in metallo di piccole dimensioni che potrebbero causare un ponte tra i contatti.** Un eventuale cortocircuito tra i contatti della batteria può dare origine a bruciature o ad incendi.
- d) In caso di impiego sbagliato, possono verificarsi fuoriuscite di liquido dalla batteria. Evitare il contatto. In caso di contatto casuale, sciacquare con acqua. Qualora il liquido dovesse entrare in contatto con gli occhi, chiedere immediato consiglio a un medico.** Il liquido fuoriuscito dalla batteria può causare irritazioni cutanee o bruciature.
- e) Non utilizzare una batteria o un elettrotensile danneggiati o modificati.** Le batterie danneggiate

o modificate potrebbero manifestare un comportamento imprevedibile con la possibilità di causare un'esplosione o un incendio.

- f) Non esporre una batteria o un utensile al fuoco o a temperature elevate.** L'esposizione al fuoco o a una temperatura superiore a 130°C potrebbe provocare un'esplosione.
- g) Seguire tutte le istruzioni per la carica e non caricare la batteria o l'elettrotensile a una temperatura che non rientri nell'intervallo di valori specificato nelle istruzioni.** Una ricarica effettuata in maniera scorretta o a una temperatura che non rientra nell'intervallo di valori specificato, potrebbe danneggiare la batteria aumentando il rischio d'incendio.
- 6) ASSISTENZA**
- a) Fare riparare l'apparecchio esclusivamente da personale specializzato e solo impiegando pezzi di ricambio originali.** In tal modo potrà essere salvaguardata la sicurezza dell'apparecchio.
- b) Non riparare le batterie danneggiate.** Gli interventi di riparazione sulle batterie devono essere eseguiti dal costruttore o da fornitori di assistenza autorizzati.

INDICAZIONI DI SICUREZZA PER AVVITATORI AD IMPULSI













- 1. Tenere l'attrezzo tramite le apposite superfici isolanti quando si esegue un'operazione per la quale il dispositivo di chiusura può venire a contatto con cavi non visibili.** In questo modo, si eviterà il contatto con i fili sotto tensione, impedendo il trasferimento della stessa alle parti metalliche dell'attrezzo ed il conseguente rischio di scossa elettrica per l'operatore.

ISTRUZIONI PER LA SICUREZZA DEL PACCO BATTERIA



- a) Non smontare, aprire o strappare le cellule secondarie o il pacco batteria.**
- b) Non cortocircuitare un pacco batteria. Non conservare un pacco batteria disordinatamente in una scatola o un cassetto in cui potrebbero cortocircuitarsi tra essi o essere cortocircuitati da altri oggetti metallici.** Quando il pacco batteria non è in uso, tenerlo lontano da altri oggetti metallici come graffette, monete, chiavi, chiodi, viti e altri piccoli oggetti metallici, potrebbe avverarsi un collegamento tra i due terminali. Collegare i terminali della batteria potrebbe causare incendi o ustioni.
- c) Non esporre il pacco batteria a calore o fuoco. Evitare di conservarli alla luce diretta del sole.**
- d) Non sottoporre il pacco batteria a scosse meccaniche.**
- e) In caso di perdite da una cellula, evitare che il liquido entri in contatto con la pelle o gli occhi. In caso di contatto, lavare l'area interessata**

**Avvitatore a massa battente
brushless agli ioni di litio**

- con abbondante acqua e consultare un medico.
- f) **Se si ingerisce una cellula o un pacco batteria, consultare immediatamente un medico.**
- g) **Tenere le cellule e il pacco batteria puliti e asciutti.**
- h) **Pulire i terminali delle cellule e del pacco batteria con un panno pulito e asciutto nel caso in cui si sporchino.**
- i) **Il pacco batteria deve essere caricato prima dell'uso. Utilizzare sempre il caricatore corretto e consultare le istruzioni.**
- j) **Non lasciare un pacco batteria in carica se non in uso.**
- k) **Dopo lunghi periodi di conservazione, potrebbe essere necessario caricare e scaricare le cellule o il pacco batteria diverse volte per ottenere le massime prestazioni.**
- l) **Il pacco batteria offre prestazioni ottimali se utilizzate ad una temperatura ambiente normale (20°C ± 5°C).**
- m) **Quando si smaltiscono i pacchi batteria, tenere i pacchi batteria con diversi sistemi elettrochimici separati gli uni dagli altri.**
- n) **Ricaricare solo con il caricatore specificato da WORX. Non utilizzare caricatori diversi da quelli forniti per l'uso specifico con l'apparecchiatura.** Un caricatore adatto ad un tipo di pacco batteria potrebbe provocare rischi d'incendi quando è usato con un altro pacco batteria.
- o) **Non utilizzare un pacco batteria non progettato per l'uso con l'apparecchiatura.**
- p) **Tenere il pacco batteria fuori dalla portata dei bambini.**
- q) **Conservare i documenti originali del prodotto per riferimenti futuri.**
- r) **Rimuovere la batteria dall'apparecchiatura, se non in uso.**
- s) **Smaltire adeguatamente.**
- t) **Non mischiare batterie di diverse marche, capacità, dimensioni o tipologia nello stesso dispositivo.**
- u) **Non rimuovere anzitempo il pacco batterie dalla sua confezione originale.**
- v) **Fare attenzione ai segni più (+) e meno (-) sulla batteria e accertarsi di utilizzarla nel modo corretto.**

	Indossare protezione per gli occhi.
	Indossare una mascherina antipolvere.
	Indossare guanti protettivi.
	Se smaltite in maniera scorretta, le batterie potrebbero entrare nel ciclo dell'acqua, con conseguenti rischi per l'ambiente. Non smaltire le batterie esaurite nei rifiuti generici.
	Non bruciare.
 Li-Ion	Batteria agli ioni di litio (Li-Ion). Questo prodotto è stato contrassegnato con un simbolo riguardante la raccolta differenziata per tutti i pacchi batteria. La batteria sarà poi riciclata o demolita allo scopo di ridurre l'impatto ambientale. I pacchi batteria possono costituire un pericolo per l'ambiente e per la salute umana in quanto contengono sostanze pericolose.
	Alta velocità
	Bassa velocità
	Blocco
	Per ridurre il rischio di lesioni, l'utente deve leggere il manuale di istruzioni.
	Avvertenza
	Indossare protezione per le orecchie.
	I prodotti elettrici non possono essere gettati tra i rifiuti domestici. L'apparecchio da rottamare deve essere portato al centro di riciclaggio per un corretto trattamento. Controllare con le autorità locali o con il rivenditore per localizzare il centro di riciclaggio più vicino.

SIMBOLI

	Per ridurre il rischio di lesioni, l'utente deve leggere il manuale di istruzioni.
	Avvertenza
	Indossare protezione per le orecchie.

Avvitatore a massa battente brushless agli ioni di litio

1. CONTROLLO ROTAZIONE AVANTI/INDIETRO
2. UNITÀ BATTERIA *
3. GANCIO
4. SERRATURA A SCATTO UNITÀ BATTERIA *
5. INTERRUTTORE D'ACCENSIONE/SPENNIMENTO
6. LUCE LED
7. AVVITATORE

* Accessori illustrati o descritti non fanno necessariamente parte del volume di consegna.

DATI TECNICI

Codice **WX279 WX279.9 (279 - designazione del macchinario per avvitatori ad impulsi)**

	WX279	WX279.9
Tensione	20V \equiv Max**	
Velocità senza carico	0-1300/2100/2900/min	
Velocità nominale impatto	0-1600/2900/3300bpm	
Coppia max	100/180/300N.m	
Capacità del mandrino	1/2"(13mm)	
Peso dell'utensile	1.5 kg	1.1 kg

** Voltaggio misurato senza carico. Il voltaggio iniziale della batteria raggiunge un massimo di 20 volt. Il voltaggio nominale è di 18 volt.

INFORMAZIONI SUL RUMORE

Pressione acustica ponderata	L_{PA} : 78dB(A)
Potenza acustica ponderata	L_{WA} : 89dB(A)
K_{PA} & K_{WA}	3.0dB(A)

Indossare protezione per le orecchie.

INFORMAZIONI SULLA VIBRAZIONE

I valori totali di vibrazione (somma vettoriale triassiale) sono determinati secondo lo standard EN 62841:

Vibrazione ponderata tipica	Valore emissioni vibrazioni: $a_n = 9,46m/s^2$
	Incertezza $K = 1.5m/s^2$

Il valore totale di emissione di vibrazioni dichiarato e il valore di emissioni sonore dichiarati sono stati misurati in base a un metodo di collaudo standard e possono essere utilizzati per il confronto di un utensile con un altro.

Il valore totale di emissione di vibrazioni dichiarato e il valore di emissioni sonore dichiarato possono anche essere utilizzati in una valutazione preliminare dell'esposizione.

! AVVERTENZA: le emissioni di vibrazioni e sonore durante l'uso effettivo dell'elettrotensile possono differire dal valore dichiarato in base alle modalità con cui esso viene utilizzato. In particolare quale tipo di pezzo viene lavorato dipende dai seguenti fattori e da altre variazioni sulle modalità di utilizzo dell'elettrotensile: Come viene usato l'elettrotensile e quali sono i materiali tagliati o forati.

Le condizioni e la buona manutenzione dell'elettrotensile.

L'uso dell'accessorio corretto per il taglio e la sua affilatura, nonché le sue buone condizioni.

La tenuta della presa sulle impugnature e se vengono utilizzati eventuali accessori antivibrazioni e antirumore.

L'adeguatezza dell'utilizzo dell'elettrotensile rispetto a quanto previsto.

Questo elettrotensile potrebbe causare l'insorgenza della sindrome della vibrazione dell'avambraccio se il suo utilizzo non viene gestito correttamente.

! AVVERTENZA: per essere precisi, una stima del livello di esposizione nelle attuali condizioni di utilizzo dovrebbe anche tenere conto di tutte le parti del ciclo operativo, come le volte in cui lo strumento viene spento e il tempo in cui viene lasciato girare a vuoto senza realmente fare il suo lavoro. Questo potrebbe ridurre significativamente il livello di esposizione sul periodo di lavoro totale.

Aiuto a minimizzare il rischio di esposizione alle vibrazioni e al rumore.

Usare sempre scalpelli, trapani e lame affilati.

Conservare questo elettrotensile sempre in conformità a queste istruzioni e mantenerlo ben lubrificato (dove appropriato).

Se l'utensile deve essere utilizzato regolarmente, investire in accessori antivibrazioni e antirumore.

Avvitatore a massa battente brushless agli ioni di litio

Pianificare il lavoro in modo da suddividere i lavori che implicano le maggiori vibrazioni nell'arco di più giorni.

ACCESSORI

	WX279	WX279.9
Gancio	1	1
Unità batteria (WA3551)	2	/
Caricabatteria (WA3860)	1	/

Si raccomanda di acquistare tutti gli accessori nello stesso negozio in cui è stato acquistato l'attrezzo. Fare riferimento alla confezione dell'accessorio per altri dettagli. Il personale del negozio può aiutarvi e consigliarvi.

ISTRUZIONI SUL FUNZIONAMENTO





NOTA: Leggere scrupolosamente il manuale delle istruzioni prima di usare l'attrezzo.

USO CONFORME ALLE NORME:

Questo utensile è stato progettato per essere utilizzato per avvitare e allentare bulloni, dadi e svariati tipi di dispositivi di fissaggio filettati. Questo utensile non deve essere usato come trapano.

MONTAGGIO E FUNZIONAMENTO

AZIONE	FIGURA
PRIMA DEL FUNZIONAMENTO	
Rimozione del pacco batteria	Vedere Figura. A1
Caricamento della batteria	Vedere Figura. A2
Inserimento del pacco batteria	Vedere Figura. A3
Controllo dello stato di carica della batteria (solo per WX279)	Vedere Figura. A4
MONTAGGIO	
Inserimento e rimozione di dell'attacco (non fornito)	Vedere Figura. B1, B2

Montaggio del gancio per cintura	Vedere Figura. C1, C2
FUNZIONAMENTO	
Blocco inserimento	Vedere Figura. D1
Controllo rotazione avanti/indietro  ATTENZIONE: Non invertire mai la direzione di rotazione mentre il mandrino è in movimento. Attenderne l'arresto!	Vedere Figura. D2, D3
Regolazione velocità variabile	Vedere Figura. E
Funzionamento dell'interruttore di accensione/spegnimento  ATTENZIONE: Non usare per periodi prolungati a bassa velocità perché internamente si crea un calore eccessivo.	Vedere Figura. F

Luce LED

Prima del funzionamento, il LED si accende quando si preme lievemente l'interruttore On/Off e si spegne automaticamente 20 secondi dopo aver rilasciato l'interruttore On/Off. L'utensile e la batteria sono muniti di un sistema di protezione. Quando la spia LED lampeggia rapidamente per 3 secondi e poi si spegne, il sistema interromperà automaticamente l'alimentazione all'utensile per estendere la durata della batteria. L'utensile si arresta automaticamente durante il funzionamento se l'utensile e/o la batteria si trovano in una delle seguenti condizioni:

- **Sovraccarico:** l'utensile viene fatto funzionare in modo tale da generare una corrente eccessivamente elevata. In tal caso, rilasciare l'interruttore di attivazione sull'utensile e interrompere l'applicazione che ha causato il sovraccarico dell'utensile. Quindi tirare nuovamente l'interruttore di attivazione per riavviarlo.

- **Surriscaldamento:** nella condizione di cui sopra, se l'utensile non viene avviato, l'utensile e la batteria sono sovraccarichi. In tal caso, lasciare che l'utensile e la batteria si raffreddino prima di tirare nuovamente l'interruttore di attivazione.

- **Bassa tensione della batteria:** la capacità rimanente della batteria è troppo bassa e l'utensile non può funzionare. In tal caso, rimuovere e ricaricare la batteria.

ATTENZIONE:
Per accendere la luce, premere l'interruttore On/Off e assicurarsi il comando di rotazione avanti/indietro sia a destra/sinistra.

Vedere
Figura. F

SOLUZIONE DI PROBLEMI

1. NON RIESCO AD INSERIRE LA BATTERIA NEL CARICABATTERIA. PERCHÉ?

La batteria deve essere inserita nel caricabatteria in un'unica direzione. Girare la batteria e inserirla nel suo alloggiamento. Il corretto posizionamento e l'inizio del caricamento della batteria dovrebbe essere indicato dal LED rosso acceso.

2. RAGIONI DI UNA DIVERSA DURATA DI ESERCIZIO DELL'UNITÀ BATTERIA

I problemi relativi ai tempi di caricamento elencati sopra e un prolungato non utilizzo di un'unità batteria provocano la riduzione della durata d'esercizio dell'unità batteria stessa. Questo inconveniente può essere risolto solamente grazie ad un utilizzo più continuo e a diverse operazioni di caricamento e scaricamento con l'uso del trapano. Condizioni di lavoro più pesanti, come ad esempio l'inserimento di viti di grandi dimensioni nel legno duro, provocano un consumo più rapido della batteria rispetto a condizioni di lavoro leggere. Non ricaricare l'unità batteria con temperature al di sotto di 0°C e al di sopra di 30°C poiché quest'operazione incide sul rendimento della batteria stessa.

MANUTENZIONE

Rimuovere il pacco batteria dall'utensile prima di eseguire qualsiasi regolazione, riparazione o manutenzione.

L'attrezzo non richiede lubrificazione o manutenzione aggiuntiva. All'interno dell'attrezzo non ci sono parti riparabili da parte dell'utente. Non usare mai acqua o detergenti chimici per pulire l'attrezzo. Pulire con un panno asciutto. Immagazzinare sempre gli attrezzi elettrici in luoghi asciutti. Tenere pulite le aperture di ventilazione del motore. Tenere puliti dalla polvere tutti i controlli operativi. La formazione di scintille all'interno delle aperture di ventilazione, è un fenomeno normale che non crea danni all'attrezzo.

TUTELA AMBIENTALE



I prodotti elettrici non possono essere gettati tra i rifiuti domestici. L'apparecchio da rottamare deve essere portato al centro di riciclaggio per un corretto trattamento. Controllare con le autorità locali o con il rivenditore per localizzare il centro di riciclaggio più vicino.

Per gli utensili a batteria

La temperatura ambientale raccomandata per l'uso e la conservazione dell'utensile e della batteria è di 0 °C-45 °C.

La temperatura ambientale raccomandata per il caricabatterie durante la carica è di 0 °C-40 °C.

DICHIARAZIONE DI CONFORMITÀ

Noi,
Positec Germany GmbH
Grüner Weg 10, 50825 Cologne, Germany

Dichiariamo che l'apparecchio,
Descrizione **WORX avvitatori ad impulsi a batteria**
Codice **WX279 WX279.9 (279 - designazione del macchinario per avvitatori ad impulsi)**
Funzioni **Serrare e svitare viti, dadi**

È conforme alle seguenti direttive,
2006/42/EC
2014/30/EU
2011/65/EU

Conforme a,
EN 62841-1
EN 62841-2-2
EN 55014-1
EN 55014-2

Il responsabile autorizzato alla compilazione della documentazione tecnica,

Nome Marcel Filz
Indirizzo Positec Germany GmbH
Grüner Weg 10, 50825 Cologne, Germany

33



2018/04/03
Allen Ding
Vice capo ingegnere, testing e certificazione
Positec Technology (China) Co., Ltd
18, Dongwang Road, Suzhou Industrial
Park, Jiangsu 215123, P. R. China

**Avvitatore a massa battente
brushless agli ioni di litio**

I

SEGURIDAD DEL PRODUCTO

ADVERTENCIAS DE SEGURIDAD GENERALES SOBRE HERRAMIENTAS ELÉCTRICAS



ADVERTENCIA: Lea todas las advertencias de seguridad, instrucciones, ilustraciones y especificaciones que acompañan a esta herramienta eléctrica. Si no se respetan todas las instrucciones que se indican abajo, podría producirse una descarga eléctrica, un incendio o alguien podría resultar herido de gravedad.

Conserve todas las advertencias e instrucciones para futuras consultas.

El término "herramienta eléctrica" en todas las advertencias siguientes corresponde a la herramienta eléctrica con o sin cable.

1) ZONA DE TRABAJO

- a) **Mantener su lugar de trabajo limpio y bien iluminado.** Bancos de trabajo desordenados y lugares oscuros invitan a los accidentes.
- b) **No utilizar herramientas eléctricas en atmósferas explosivas, como por ejemplo en presencia de líquidos inflamables, gases o polvo.** Las herramientas eléctricas crean chispas que pueden encender el polvo o los vapores.
- c) **Mantener alejados a los niños y visitantes mientras opera una herramienta eléctrica.** Las distracciones pueden hacerle perder el control.

2) SEGURIDAD ELÉCTRICA

- a) **Los enchufes de la herramienta eléctrica deben encajar perfectamente en el tomacorriente. Nunca modificar el enchufe de ninguna manera. No utilizar adaptadores con herramientas eléctricas conectadas a tierra.** Los enchufes no modificados y los que encajan perfectamente en el tomacorriente reducirán el riesgo de descarga eléctrica.
- b) **Evitar el contacto del cuerpo con superficies conectadas a tierra tales como caños, radiadores, cocinas y heladeras. Existe un riesgo creciente de descarga eléctrica si su cuerpo queda conectado a tierra.**
- c) **No exponer las herramientas eléctricas a la lluvia y no guardar en lugares húmedos.** El agua que penetra en ellas aumentará el riesgo de una descarga eléctrica.
- d) **No abusar del cable. Nunca utilizar el cable para transportar, tirar o desenchufar la herramienta eléctrica. Mantener el cable alejado del calor, del aceite, de bordes agudos o piezas móviles.** Los cables dañados o enredados aumentan el riesgo de descarga eléctrica.
- e) **Cuando utilice su herramienta eléctrica al aire libre, emplear un prolongador apto para**

uso en exteriores. El empleo de cables para uso al aire libre reduce el riesgo de descarga eléctrica.

- f) **Si es necesario utilizar la herramienta motorizada en un lugar muy húmedo, utilice una fuente de alimentación con dispositivo de corriente residual (RCD).** El uso de un RCD reduce el riesgo de descarga eléctrica.
- ### 3) SEGURIDAD PERSONAL
- a) **Mantenerse alerta, poner atención en lo que está haciendo y utilice el sentido común mientras opera una herramienta eléctrica. No emplear la herramienta cuando se encuentre cansado o bajo la influencia de drogas, alcohol o medicación.** Un momento de falta de atención durante el manejo de herramientas eléctricas puede dar lugar a daños corporales serios.
 - b) **Utilizar equipo de seguridad. Usar siempre protección ocular.** Equipo de seguridad como máscaras contra el polvo, zapatos antideslizantes de seguridad, sombrero o protección auditiva para condiciones apropiadas reducirá daños corporales.
 - c) **Evite el arranque accidental. Asegúrese de que el interruptor se encuentra desactivado antes de enchufar la máquina o colocar la batería, al tomar la herramienta o transportarla.** Transportar herramientas con el dedo en el interruptor o enchufar la herramienta cuando el interruptor está encendido invitan a los accidentes.
 - d) **Retire llaves de ajuste o llaves inglesas antes de poner la herramienta en funcionamiento.** Una llave que queda unida a una pieza móvil de la herramienta puede originar daños corporales.
 - e) **No extralimitarse. Mantenerse firme y con buen equilibrio en todo momento.** Esto permite un mejor control de la herramienta en situaciones inesperadas.
 - f) **Vestirse apropiadamente. No usar ropa suelta ni alhajas. Mantenga el pelo, la ropa y los guantes alejados de las piezas en movimiento.** La ropa suelta, las alhajas o el cabello largo pueden ser atrapados por las piezas móviles.
 - g) **Si se proporcionan dispositivos para la extracción y recolección de polvo, asegurarse de que estos estén conectados y utilizados correctamente.** El uso de estos dispositivos puede reducir peligros relacionados con el polvo.
 - h) **No permita que el hecho de estar familiarizado con el uso de herramientas le haga volverse descuidado o ignorar las normas de seguridad.** La falta de atención puede provocar heridas graves en una fracción de segundo.
- ### 4) MANTENIMIENTO de la HERRAMIENTA MOTORIZADA
- a) **No forzar la herramienta eléctrica. Utilizar la herramienta eléctrica correcta para su aplicación.** La herramienta eléctrica correcta hará el trabajo mejor y más seguro a la velocidad

Llave dinamométrica sin escobillas
con batería de ion-litio

ES

para la cual fue diseñada.

- b) No utilizar la herramienta eléctrica si el interruptor no la enciende o apaga.** Cualquier herramienta eléctrica que no pueda ser controlada con el interruptor es peligrosa y debe ser reparada.
- c) Desconecte la clavija de la fuente de alimentación o extraiga la batería (si es desmontable) de la herramienta eléctrica antes de realizar cualquier ajuste, cambiar los accesorios o guardar la herramienta.** Tales medidas de seguridad preventivas reducen el riesgo de arranque accidental de la herramienta.
- d) Mantener las herramientas eléctricas que no usa fuera del alcance de los niños y no permita que personas no familiarizadas con la herramienta o con estas instrucciones maneje la herramienta eléctrica.** Las herramientas eléctricas son peligrosas en manos de usuarios inexpertos.
- e) Realice un mantenimiento adecuado de las herramientas eléctricas y sus accesorios. Comprobar si hay desalineamiento o atascamiento de piezas móviles, rotura de piezas en general y cualquier otra condición que pueda afectar la operación normal de la herramienta.** Si se verifican daños, recurra a un servicio calificado antes de volver a usar la herramienta. Las herramientas mal mantenidas causan muchos accidentes.
- f) Mantener las piezas de corte limpias y afiladas.** Puesto que son menos probables de atascarse y más fáciles de controlar.
- g) Utilizar la herramienta eléctrica, accesorios y brocas etc., de acuerdo con estas instrucciones y de la manera prevista para el tipo particular de herramienta eléctrica, teniendo en cuenta las condiciones de trabajo y el trabajo a ser realizado.** El uso de la herramienta eléctrica para otras operaciones distintas de lo previsto podría dar lugar a una situación peligrosa.
- h) Mantenga las empuñaduras y las superficies de agarre secas, limpias y sin aceite ni grasa.** Una empuñadura o una superficie de agarre resbaladiza dificultan la correcta manipulación y el control de la herramienta en situaciones imprevistas.

5) UTILIZACIÓN Y MANTENIMIENTO DE LA BATERÍA

- a) Recargar solamente con el cargador indicado por el fabricante.** Un cargador adaptado a un tipo de batería podría crear un riesgo de incendio si se utiliza con una diferente batería.
- b) Utilizar las herramientas eléctricas solamente con baterías especialmente adaptadas.** La utilización de cualquier otra batería podría causar un riesgo de incendio o herida.
- c) Cuando la batería no está en uso, tenerla lejos de los objetos metálicos como los trombones, las piezas de moneda, las llaves, los clavos, los tornillos, o cualquier otro pequeño objeto metálico susceptibles de**

establecer una conexión de un terminal a otra. El cortocircuito de un terminal a otra puede causar quemaduras o un incendio.

- d) Hay una fuga de líquido de la batería. Evitar todo contacto. Si entre accidentalmente en contacto con este líquido, lavar con agua limpia. En caso de contacto con los ojos, consultar a un médico.** El líquido presente en las baterías puede causar irritaciones o quemaduras.
- e) No utilice una batería o una herramienta que estén dañadas o hayan sido modificadas.** Las baterías dañadas y modificadas pueden comportarse de forma imprevisible y provocar un incendio, una explosión o herir a alguien.
- f) No arroje una batería o herramienta al fuego ni las esponga a una temperatura excesiva.** La exposición al fuego y a temperaturas superiores a 130 °C puede provocar una explosión.
- g) Respete todas las instrucciones de carga y no cargue la batería o la herramienta fuera del rango de temperatura especificado en las instrucciones.** Una carga inadecuada o a una temperatura fuera del rango especificado puede ocasionar daños en la batería y aumentar el riesgo de incendio.

6) REPARACIÓN

- a) Permitir que el mantenimiento de su herramienta eléctrica sea efectuado por una persona calificada usando solamente piezas de recambio idénticas.** Esto es primordial para mantener la seguridad de la herramienta eléctrica.
- b) No intente reparar nunca una batería dañada.** Cualquier intervención técnica en una batería debe ser realizada exclusivamente por el fabricante o por un servicio técnico autorizado.

ADVERTENCIA DE SEGURIDAD SOBRE ÉL LA LLAVE DE IMPACTO

- 1. Sujete la herramienta eléctrica por las superficies de empuñadura aisladas cuando esté realizando una tarea durante la que el destornillador pueda entrar en contacto con un cable oculto.** De este modo se evitará cualquier tipo de descarga provocada por el corte de cables o piezas con corriente.

ADVERTENCIAS DE SEGURIDAD PARA LA BATERÍA

- a) No desmonte, abra o destruya las pilas o las baterías recargables.**
- b) No provoque un cortocircuito en la batería. No almacene las baterías de forma descuidada en una caja o cajón donde**

**Llave dinamométrica sin escobillas
con batería de ion-litio**











ES





podría provocar un cortocircuito entre ellas o mediante otros objetos metálicos. Cuando la batería no esté siendo utilizada, manténgala alejada de objetos metálicos, como clips de papel, monedas, llaves, clavos, tornillos u otros objetos metálicos pequeños, que pueden posibilitar la conexión de un borne con otro. Al provocar un cortocircuito con los bornes de la batería se pueden sufrir quemaduras o generar un incendio.

- c) **No exponga las baterías al calor o al fuego. No las guarde expuestas directamente al sol.**
- d) **No exponga las baterías a impactos mecánicos.**
- e) **En caso de que la batería tenga fugas de líquido, no permita que el líquido entre en contacto con la piel o los ojos. Si se produce el contacto, lave la zona afectada con grandes cantidades de agua y acuda a un médico.**
- f) **Acuda a un médico inmediatamente si se ha ingerido una pila o una batería.**
- g) **Mantenga las baterías limpias y secas.**
- h) **Limpie los bornes de la batería con un paño limpio si se ensucian.**
- i) **Cargue la batería antes de utilizarla. Consulte siempre estas instrucciones y aplique el procedimiento de carga adecuado.**
- j) **No deje la batería cargándose durante prolongados períodos de tiempo cuando no se utilice.**
- k) **Después de prolongados períodos de almacenamiento, puede que sea necesario cargar y descargar la batería varias veces para obtener el máximo rendimiento.**
- l) **Las baterías recargables proporcionan mejor rendimiento cuando se utilizan a temperatura ambiente normal (20°C ± 5°C).**
- m) **Al eliminar las baterías, mantenga las baterías de distinto sistema electroquímico separadas unas de otras.**
- n) **Recargue solo con el cargador indicado por WORX. No utilice ningún otro cargador que no sea el específicamente proporcionado para el uso con este equipo.** El cargador adecuado para un tipo de baterías puede provocar un incendio si se utiliza con otro tipo de baterías.
- o) **No utilice ninguna batería distinta a la diseñada para utilizarse con el aparato.**
- p) **Mantenga la batería fuera del alcance de los niños.**
- q) **Conserve la documentación original del producto por si tuviera que consultarla en otro momento.**
- r) **Extraiga la batería del aparato cuando no lo utilice.**
- s) **Deshágase del producto correctamente.**
- t) **No se deben mezclar pilas de diferentes fabricantes, capacidad, tamaño o tipo en un mismo dispositivo.**
- u) **Las pilas no se deben quitar del embalaje**

- v) **original hasta que se vayan a utilizar.**
- v) **Se deben observar y respetar las marcas positiva (+) y negativa (-) de la pila.**

SÍMBOLOS

	Para reducir el riesgo de lesión, lea el manual de instrucciones.
	Advertencia
	Utilice protección auditiva.
	Utilice protección ocular.
	Utilice una máscara antipolvo.
	Utilice guantes de protección.
	Si no se eliminan correctamente, las baterías podrían interferir en el ciclo del agua, una situación que pondría en riesgo el ecosistema. Por este motivo, las baterías no deben eliminarse junto con los residuos municipales sin clasificar.
	No quemar.
 	Batería de iones de litio. Este producto tiene una marca que lo designa para la recogida selectiva, junto con otras pilas y baterías. Una vez recogido, se reciclará o se desmontará con el fin de reducir el impacto en el medioambiente. Las baterías contienen sustancias peligrosas y pueden ser perjudiciales para el medioambiente y para la salud de las personas.

	Alta velocidad
	Bajo velocidad
	Bloquear
	Los residuos de aparatos eléctricos y electrónicos no deben depositarse en la basura doméstica. Se deben reciclar en las instalaciones especializadas. Consulte a las autoridades locales o el establecimiento para saber cómo reciclar estos productos.

- 1. ROTACIÓN HACIA ADELANTE Y EN REVERSA**
- 2. BATERÍA ***
- 3. GANCHO**
- 4. BLOQUEO DE LA BACTERIA ***
- 5. INTERRUPTOR DE ENCENDIDO/APAGADO**
- 6. LUZ DE LED**
- 7. DESTORNILLADOR CUADRADO**

* Los accesorios ilustrados o descritos pueden no corresponder al material suministrado de serie con el aparato.

CARACTERÍSTICAS TÉCNICAS

Modelo **WX279 WX279.9 (279 - designación de maquinaria, representa a las llaves dinamométricas)**

	WX279	WX279.9
Tensión	20V  Max**	
Velocidad sin carga nominal	0-1300/2100/2900/min	
Impactos por minuto	0-1600/2900/3300bpm	
Torque máximo	100/180/300N.m	
Capacidad del Mandril	1/2"(13mm)	
Peso	1.5 kg	1.1 kg

** Voltaje medido sin carga. El voltaje inicial máximo de la batería es de 20 voltios. El voltaje nominal es de 18 voltios.

INFORMACIÓN SOBRE EL RUIDO

Nivel de presión acústica ponderada	L_{pA} : 78 dB(A)
Nivel de potencia acústica ponderada	L_{wA} : 89 dB(A)
K_{pA} & K_{wA}	3.0dB(A)

Utilice protección auditiva.

Llave dinamométrica sin escobillas con batería de ion-litio

ES

INFORMACIÓN SOBRE LAS VIBRACIONES

Valores totales de vibración (suma vectorial triangular) determinados según la norma EN 62841:

Frecuencia de vibración típica	Valor de emisión de vibración: $a_n = 9,46\text{m/s}^2$ Incertidumbre $K = 1.5\text{m/s}^2$
--------------------------------	---

El valor total de vibraciones declarado y el valor de emisiones acústicas declarado se han medido de conformidad con un método de prueba estándar y pueden utilizarse para realizar comparaciones entre herramientas.

El valor total de vibraciones declarado y el valor de emisiones acústicas declarado también pueden utilizarse en una evaluación preliminar de la exposición.

⚠ ADVERTENCIA: Las vibraciones y las emisiones acústicas que se producen durante el uso de la herramienta eléctrica pueden variar respecto a los valores declarados en función de cómo se utilice la herramienta, especialmente dependiendo del tipo de pieza de trabajo que se procese y de otras formas de usar la herramienta: Cómo se utiliza la herramienta y se cortan o perforan los materiales.

Si la herramienta se encuentra en buenas condiciones de mantenimiento.

Si se utiliza el accesorio correcto para la herramienta y se garantiza que está afilado y en buenas condiciones.

La firmeza de sujeción de las empuñaduras, y el uso de accesorios para reducir las vibraciones y el ruido.

Y si la herramienta se utiliza según su diseño y estas instrucciones.

Esta herramienta podría causar síndrome de vibración del brazo y la mano si no se utiliza correctamente.

⚠ ADVERTENCIA: Para conseguir una mayor precisión, debe tenerse en cuenta una estimación del nivel de exposición en condiciones reales de todas las partes del ciclo de uso, como los tiempos durante los que la herramienta está apagado o cuando está en funcionamiento pero no está realizando ningún trabajo. Ello podría reducir notablemente el nivel de exposición sobre el periodo de carga total.

Minimización del riesgo de exposición a las vibraciones y el ruido.

Utilice SIEMPRE cinceles, brocas y cuchillas afiladas.

Mantenga esta herramienta de acuerdo con estas instrucciones y bien lubricada (si es necesario).

Si la herramienta se va a utilizar de forma habitual, se recomienda adquirir accesorios para reducir las

vibraciones y el ruido.

Planifique su programa de trabajo para distribuir el uso de la herramienta a lo largo de varios días.

ACCESORIOS

	WX279	WX279.9
Gancho	1	1
Batería (WA3551)	2	/
Cargador (WA3860)	1	/

Recomendamos que adquiera todos sus accesorios en el mismo establecimiento donde compró la herramienta. Consulte los estuches de los accesorios para más detalles. El personal del establecimiento también puede ayudar y aconsejar.

INSTRUCCIONES DE FUNCIONAMIENTO



NOTA: Antes de usar la herramienta lea el manual de instrucciones detenidamente.

UTILIZACIÓN REGLAMENTARIA:



Esta herramienta está diseñada para apretar y aflojar pernos, tuercas y diferentes sujeciones roscadas. Esta herramienta no está diseñada para ser usada como taladro.

MONTAJE Y FUNCIONAMIENTO

ACCIÓN	FIGURA
ANTES DE UTILIZAR	
Extracción de la batería	Véase la fig. A1
Carga de la batería	Véase la fig. A2
Instalación de la batería	Véase la fig. A3
Comprobación del nivel de carga de la batería (solo para WX279)	Véase la fig. A4
MONTAJE	
Insertar y quitar encastrés (no se incluye)	Véase la fig. B1, B2

Llave dinamométrica sin escobillas con batería de ion-litio

ES

Montaje del gancho para cinturón	Véase la fig. C1, C2
FUNCIONAMIENTO	
Bloqueo del interruptor	Véase la fig. D1
Control de giro adelante/atrás  ¡ADVERTENCIA: Nunca cambie la dirección de rotación cuando el mandril está girando; espere hasta que se haya detenido!	Véase la fig. D2, D3
Control de velocidad variable	Véase la fig. E
Uso del interruptor de encendido y apagado  ¡ADVERTENCIA: No utilice la herramienta a velocidad baja por períodos largos, ya que se producirá un exceso de calor en el interior de la misma.	Véase la fig. F

Luz de LED

Antes del funcionamiento, el LED se activará cuando el pulsador de encendido y apagado se presione ligeramente y se apagará automáticamente 20 segundos después de que dicho pulsador se suelte.

La herramienta y la batería están equipadas con un sistema de protección. Cuando la luz LED parpadea rápidamente durante tres segundos y se apaga significa que el sistema está desconectando la alimentación de la herramienta automáticamente para alargar la duración de la batería. La herramienta se detiene automáticamente si la herramienta o la batería se encuentran en alguna de las siguientes condiciones:

- **Sobrecarga:** La herramienta se utiliza de forma que consume una corriente anormalmente elevada. En este caso, suelte el interruptor de accionamiento de la herramienta y detenga la actividad que ha causado la sobrecarga. Después pulse el interruptor de accionamiento de nuevo para volver a ponerla en marcha.

- **Sobrecalentamiento:** la herramienta no se pone en marcha porque la herramienta y la batería están excesivamente calientes. En este caso, deje que la batería y la herramienta se enfríen antes de volver a apretar el interruptor de accionamiento.

- **Voltaje de la batería bajo:** la capacidad disponible de la batería es demasiado baja y la herramienta no funcionará. En este caso quite la batería y recárguela.



¡ADVERTENCIA:

Para encender la luz, presione el interruptor de encendido y apagado y asegúrese de que el controlador de giro hacia adelante y giro inverso se encuentra en la posición derecha o izquierda, respectivamente.

Véase la fig. F

SOLUCIÓN DE PROBLEMAS

1. NO PUEDO INSTALAR LA BATERÍA DENTRO DEL CARGADOR CORRESPONDIENTE. ¿POR QUÉ?

La batería se inserta en el cargador en una sola dirección. Dé vuelta la batería hasta que pueda ser insertada en la ranura. El indicador rojo debe

encenderse mientras la batería se está cargando.

2. RAZONES DE LOS DISTINTOS TIEMPOS DE FUNCIONAMIENTO DEL PACK DE BATERÍA.

Los problemas de tiempo de carga, como se señaló arriba, y el hecho de no haber usado la batería por un largo tiempo, reducen el rendimiento del pack de batería. Esto puede remediarse luego de varios ciclos de carga/descarga, utilizando su taladro. Condiciones severas de trabajo, como por ejemplo tornillos grandes en madera dura, agotarán más rápido la energía de la batería que si se trabajara en condiciones más suaves. No recargue su pack de batería por debajo de 0°C ni por encima de 30°C, ya que esto afectará el rendimiento.

MANTENIMIENTO

Antes de empezar cualquier tarea de ajuste, mantenimiento o reparación, debe extraerse la batería de la herramienta.

Su herramienta eléctrica no requiere de lubricación ni mantenimiento adicional. No posee piezas en su interior que puedan ser reparadas por el usuario. Nunca emplee agua o productos químicos para limpiar su herramienta. Use simplemente un paño seco. Guarde siempre su herramienta en un lugar seco. Mantenga limpias las ranuras de ventilación del motor. Mantenga todos los controles de funcionamiento libres de polvo. La observación de chispas que destellan bajo las ranuras de ventilación indica un funcionamiento normal que no dañará su herramienta.

PROTECCION AMBIENTAL



Los residuos de aparatos eléctricos y electrónicos no deben depositarse en la basura doméstica. Se deben reciclar en las instalaciones especializadas. Consulte a las autoridades locales o el establecimiento para saber cómo reciclar estos productos.

Para las herramientas a batería

El rango de temperatura ambiente de funcionamiento y almacenamiento para la herramienta y la batería es de 0°C-45°C. El rango de temperatura ambiente recomendado para el Sistema de carga durante el proceso de carga es de 0°C-40°C.

DECLARACIÓN DE CONFORMIDAD

Los que reciben,
Positec Germany GmbH
Grüner Weg 10, 50825 Cologne, Germany

Declaran que el producto
Descripción **WORX llaves dinamométricas a batería**
Modelo **WX279 WX279.9 (279 - designación de maquinaria, representa a las llaves dinamométricas)**
Funciones **Apretar y aflojar tornillos y tuercas**

Cumple con las siguientes Directivas:

2006/42/EC
2014/30/EU
2011/65/EU

Cumple las normativas

EN 62841-1
EN 62841-2-2
EN 55014-1
EN 55014-2

La persona autorizada para componer el archivo técnico,

Firma Marcel Filz
Dirección Positec Germany GmbH
Grüner Weg 10, 50825 Cologne, Germany



2018/04/03
Allen Ding
Ingeniero Jefe Adjunto. Pruebas y Certificación.
Positec Technology (China) Co., Ltd
18, Dongwang Road, Suzhou Industrial
Park, Jiangsu 215123, P. R. China

**Llave dinamométrica sin escobillas
con batería de ion-litio**

ES

PRODUCTVEILIGHEID

ALGEMENE

VEILIGHEIDSWAARSCHUWINGEN

VOOR VERMOGENSMACHINE



WAARSCHUWING Lees alle veiligheidswaarschuwingen, instructies, illustraties en specificaties die bij dit elektrisch gereedschap werden meegeleverd. Het niet opvolgen van alle onderstaande voorschriften kan tot een elektrische schok, brand en/of ernstig persoonlijk letsel leiden.

Bewaar alle waarschuwingen en instructies voor latere naslag.

De term "(elektrisch) gereedschap" in de waarschuwingen hieronder, verwijst naar uw op netspanning werkende gereedschap (met stroomdraad) of uw accugereedschap (draadloos).

1) WERKGEBIED

- Houd uw werkgebied schoon en zorg ervoor dat deze goed verlicht is.** In rommelige en slecht verlichte werkgebieden gebeuren sneller ongelukken.
- Gebruik elektrisch gereedschap niet in explosieve atmosferen, zoals in de nabijheid van ontvlambare vloeistoffen, gassen of stof.** Elektrisch gereedschap veroorzaakt vonken die de stof of de gassen kunnen doen ontvlammen.
- Houd kinderen en omstanders uit de buurt terwijl u met elektrisch gereedschap werkt.** Afdelingen kunnen ervoor zorgen dat u de controle over het gereedschap verliest.

2) ELEKTRISCHE VEILIGHEID

- De stekker van het elektrisch gereedschap moet passen in het stopcontact. Pas de stekker op geen enkele manier aan om te zorgen dat hij wel past. Gebruik geen adapterstekkers terwijl u geaard elektrisch gereedschap gebruikt.** Onaangepaste stekkers die in het stopcontact passen, verminderen de kans op een elektrische schok.
- Vermijd lichamelijk contact met geaarde of gegronde oppervlakken, zoals buizen, radiatoren, fornuizen en koelkasten.** Als uw lichaam geaard of gegronde is, is er een grotere kans op een elektrische schok.
- Stel uw elektrische gereedschap niet bloot aan regen of natte omstandigheden.** Water dat elektrisch gereedschap kan binnendringen, vergroot de kans op een elektrische schok.
- Gebruik de stroomdraad niet op een andere manier dan waarvoor deze gemaakt is. Trek niet aan de stroomdraad, ook niet om de stekker uit het stopcontact te krijgen en draag het gereedschap niet door het aan de stroomdraad vast te houden.** Houd de stroomdraad uit de buurt van hitte, olie, scherpe hoeken en bewegende onderdelen. Beschadigde of verwarde stroomdraden vergroten de kans op een elektrische schok.
- Wanneer u het elektrische gereedschap buitenshuis gebruikt, dient u te zorgen voor een verlengsnoer dat geschikt is voor gebruik buitenshuis.** Het gebruik van een verlengsnoer dat

geschikt is voor gebruik buitenshuis, vermindert de kans op een elektrische schok.

- Moet een krachtmachine in een vochtige locatie worden gebruikt, gebruik dan een aardlekschakelaar (ALS).** Een ALS vermindert het gevaar op elektrische schokken.
- #### 3) PERSOONLIJKE VEILIGHEID
- Blijf alert, kijk waar u mee bezig bent en gebruik uw gezonde verstand wanneer u met elektrisch gereedschap werkt. Gebruik geen elektrisch gereedschap wanneer u moe bent of onder de invloed van drugs, alcohol of medicijnen.** Een moment van onoplettendheid bij het gebruik van elektrisch gereedschap kan leiden tot ernstig persoonlijk letsel.
 - Gebruik een veiligheidsuitrusting. Draag altijd oogbescherming.** Een veiligheidsuitrusting, zoals een stofmasker, schoenen met antislipzolen, een veiligheidshelm, of oorbescherming die onder de juiste omstandigheden gebruikt wordt, vermindert de kans op persoonlijk letsel.
 - Pas op dat het apparaat niet onbedoeld wordt gestart. Zorg ervoor dat de schakelaar uit staat voordat u de voeding en/of batterij aansluit, en als u de machine oppakt en draagt.** Gereedschap dragen terwijl u uw vinger op de schakelaar houdt, of de stekker in het stopcontact steken terwijl het gereedschap ingeschakeld staat, is vragen om ongelukken.
 - Verwijder inbussleutels of moersleutels voordat u het gereedschap inschakelt.** Een sleutel die nog in of op een draaiend onderdeel van het elektrische gereedschap zit, kan leiden tot ernstig persoonlijk letsel.
 - Werk niet boven uw macht. Zorg er altijd voor dat u stevig staat en goed in balans bent.** Hierdoor heft u betere controle over het gereedschap in onverwachte situaties.
 - Draag geschikte kleding. Draag geen loszittende kleding of sieraden. Houd uw haar en kleding uit de buurt van bewegende onderdelen.** Loszittende kleding, sieraden of lang haar kan vast komen te zitten in bewegende onderdelen.
 - Wanneer er apparaten worden bijgeleverd voor stofafzuiging en -opvang, zorg er dan voor dat deze aangesloten zijn en op de juiste manier gebruikt worden.** Het gebruik van deze apparaten vermindert de gevaren die door stof kunnen ontstaan.
 - Als u gereedschap veelvuldig gebruikt, dan kan dit leiden tot het negeren van de veiligheidsprincipes, probeer dit te vermijden.** Een achtelose actie kan binnen een fractie van een seconde leiden tot ernstig letsel.
- #### 4) GEBRUIK EN ONDERHOUD VAN ELEKTRISCH GEREEDSCHAP
- Forceer het gereedschap niet. Gebruik gereedschap dat voor de toepassing geschikt is.** Het gebruik van geschikt gereedschap levert beter werk af en werkt veiliger als het gebruikt wordt op de snelheid waar het voor ontworpen is.
 - Gebruik het gereedschap niet wanneer de aan/uitschakelaar niet functioneert.** Gereedschap dat niet kan worden bediend met behulp van de schakelaar is gevaarlijk en dient te worden gerepareerd.

- c) **Haal de stekker uit het stopcontact en/of verwijder de accu, indien deze kan worden verwijderd, uit het gereedschap voordat u instellingen veranderd, toebehoren vervangt of de machine opbergt.** Deze preventieve veiligheidsmaatregelen verminderen de kans op het ongewild inschakelen van het gereedschap.
- d) **Berg gereedschap dat niet gebruikt wordt buiten het bereik van kinderen op en laat personen die niet bekend zijn met het gereedschap of met deze veiligheidsinstructies het gereedschap niet bedienen.** Elektrisch gereedschap kan in de handen van ongetrainde gebruikers gevaarlijk zijn.
- e) **Onderhouden van het gereedschap en accessoire. Controleer of bewegende onderdelen nog goed uitgelijnd staan, of ze niet ergens vastzitten en controleer op elke andere omstandigheid die ervoor kan zorgen dat het gereedschap niet goed functioneert. Wanneer het gereedschap beschadigd is, dient u het te repareren voordat u het in gebruik neemt.** Veel ongelukken worden veroorzaakt door slecht onderhouden elektrisch gereedschap.
- f) **Houd snijdend gereedschap schoon en scherp.** Goed onderhouden snijdend gereedschap met scherpe zaagbladen/messen zal minder snel vastlopen en is makkelijker te bedienen.
- g) **Gebruik het gereedschap, de accessoire, de bitjes, enz. in overeenstemming met deze instructies en op de manier zoals bedoeld voor het specifieke type elektrisch gereedschap, rekening houdend met de werkomstandigheden en het uit te voeren werk.** Het gereedschap gebruiken voor andere doeleinden dan waar deze voor ontworpen is, kan gevaarlijke situaties opleveren.
- h) **Houd de handgrepen en grijppoppervlakken droog, schoon en vrij van olie en smeermiddel.** Glibberige handgrepen en grijppoppervlakken laten geen veilige hantering toe, en zorgen ervoor dat u geen controle hebt over het gereedschap in onverwachte omstandigheden.

5) GEBRUIK EN ONDERHOUD VAN ACCUGEREEDSCHAP

- a) **Laad het accupack alleen op met de door de fabrikant aangegeven oplader.** Een oplader die geschikt is voor het ene type accupack, kan brand veroorzaken wanneer die gebruikt wordt voor een ander type accupack.
- b) **Gebruik het gereedschap uitsluitend met het aangegeven accupack.** Door het gebruik van andere accupacks ontstaat de kans op letsel of brand.
- c) **Wanneer het accupack niet gebruikt wordt, dient u het uit de buurt te houden van metalen voorwerpen, zoals paperclips, munten, sleutels, spijkers, schroeven of andere kleine metalen voorwerpen die een verbinding kunnen maken tussen de contactpunten van de terminal.** Het kortsluiten van de accuterminals kan zorgen voor brandwonden of brand.
- d) **Onder extreme omstandigheden kan er vloeistof uit de accu lopen; raak deze vloeistof niet aan. Wanneer u toch onverhoopt met de vloeistof in aanraking komt, dient u dit onmiddellijk af te spoelen met water. Wanneer de vloeistof in de ogen komt, dient u zo snel mogelijk een arts te raadplegen.** Vloeistof die

afkomstig is uit de accu kan irritatie of brandwonden veroorzaken.

- e) **Gebruik geen accu of gereedschap dat beschadigd of aangepast is.** Beschadigde of aangepaste accu's kunnen onvoorspelbaar reageren, wat kan leiden tot brand, explosie of het veroorzaken van letsel.
- f) **Stel een accu of gereedschap niet bloot aan vuur of extreme temperatuur.** Blootstelling aan brand of een temperatuur boven 130°C kan explosie veroorzaken.
- g) **Volg alle instructies en laad de accu of het gereedschap niet op buiten het temperatuurbereik dat vermeld is in de handleiding.** Onjuist opladen of opladen bij temperaturen buiten het aangegeven bereik kan de accu beschadigen en het risico op brand vergroten.
- 6) **SERVICE**
- a) **Laat uw elektrisch gereedschap repareren door een bevoegde reparateur die alleen originele reserveonderdelen gebruikt.** Zo bent u er zeker van dat uw gereedschap veilig blijft.
- b) **Repareer nooit beschadigde accu's.** Reparatie van accu's mag alleen worden uitgevoerd door de fabrikant of geautoriseerde onderhoudstechnici.

VEILIGHEIDSWAARSCHUWING MET BETREKKING TOT IMPACT MOERSLEUTEL

1. **Houd het elektrische gereedschap bij de geïsoleerde handgrepen vast tijdens het uitvoeren van werk op plaatsen waar het metaal in contact kan komen met verborgen kabels.** Contact met een draad die onder stroom staat, zorgt ervoor dat de metalen delen van de machine ook onder stroom komen te staan, waardoor u een elektrische schok kunt krijgen.



VEILIGHEIDSLINSTRUCTIES VOOR HET ACCUPACK

- a) **Batterijcellen en accupacks mogen niet gedemonteerd, geopend of vernietigd worden.**
- b) **Sluit accupacks niet kort. Bewaar accupacks niet willekeurig in een doos of lade waar ze elkaar kunnen kortsluiten of door geleidende voorwerpen kortgesloten kunnen worden.** Houd het accupack op een afstand van andere metalen voorwerpen als paperclips, muntstukken, sleutels, nagels, schroeven en andere kleine metalen voorwerpen die de contacten van de accupack kunnen verbinden. Kortgesloten contacten van accupacks kunnen brandwonden of brand veroorzaken.
- c) **Stel accupacks niet bloot aan warmte of vuur. Vermijd opslag in direct zonlicht.**
- d) **Stel accupacks niet bloot aan mechanische schokken.**
- e) **Als een accu lekt dient men voorzichtig te**

- zijn dat de vloeistof niet in contact komt met de huid of de ogen. Als dat toch gebeurt spoelt men de huid onder stromend water en raadpleegt men een arts.**
- f) Raadpleeg meteen een arts wanneer een batterij of accupack is ingeslikt .**
- g) Houd batterijcellen en accupacks schoon en droog.**
- h) Veeg de aansluitingen van het accupack schoon met een droge doek als ze vuil zijn geworden.**
- i) Accupacks moeten voor gebruik worden opgeladen. Lees de gebruiksaanwijzing voor de juiste laadinstructies.**
- j) Laat accupacks niet langdurig opladen als ze niet worden gebruikt.**
- k) Na een lange opslagperiode kan het nodig zijn het accupack enkele keren op te laden en te ontladen voor een optimale prestatie.**
- l) Accupacks presteren het best bij normale kamertemperatuur (20°C ± 5°C).**
- m) Wanneer u accupacks wegwerpt, dient u accupacks van verschillende elektrochemische systemen van elkaar afgezonderd te houden.**
- n) Laad alleen op met een lader met de technische gegevens van WORX. Gebruik geen andere lader dan de lader die specifiek voor dat doel met de apparatuur is meegeleverd.** Een lader voor één type accupack geschikt is kan een brandgevaar inhouden wanneer gebruikt met een ander type.
- o) Gebruikt geen accupack dat niet bedoeld is voor gebruik met deze apparatuur.**
- p) Houd accupacks buiten het bereik van kinderen.**
- q) Bewaar de oorspronkelijke instructies van het product voor latere gebruik.**
- r) Verwijder het batterijpakket uit de apparatuur als het niet in gebruik is.**
- s) Volg de juiste procedure voor afvalverwijdering na afdanken van dit apparaat .**
- t) Gebruik geen cellen van verschillende fabrikanten, capaciteit, afmetingen of typen binnen een apparaat.**
- u) Verwijder het accupack niet uit de originele verpakking, tot dit nodig is voor gebruik.**
- v) Let op de plus (+) en min (-) markeringen op de accu en zorg voor correct gebruik.**

	Draag oorbescherming.
	Draag een veiligheidsbril.
	Draag een stofmasker.
	Draag beschermende handschoenen.
	Accu's kunnen in de waterkringloop terechtkomen als ze op onjuiste wijze worden weggegooid, wat gevaarlijk kan zijn voor het ecosysteem. Gooi afgedankte accu's niet weg bij het ongesorteerde huishoudelijke afval.
	Niet verbranden.
	Li-Ion-accu Dit product is uitgerust met een symbool dat 'gescheiden inzameling' aanduidt voor alle accu's. Ze worden dan gerecycled of gedemonteerd om de impact op het milieu te verminderen. Accu's kunnen gevaarlijk zijn voor het milieu en de menselijke gezondheid, omdat ze gevaarlijke stoffen bevatten.
	Hoge snelheid
	Lage snelheid
	Vergrendelen
	Afgedankte elektrische producten mogen niet bij het normale huisafval terechtkomen. Breng deze producten waar mogelijk naar een recyclecentrum bij u in de buurt. Vraag de verkoper of de gemeente informatie en advies over het recyclen van elektrische apparatuur.

SYMBOLLEN

	Om het risico op letsels te beperken, moet u de gebruikershandleiding lezen
	Waarschuwing

1. RECHTS- EN LINKSDRAAIEND
2. ACCUPACK *
3. HAAK
4. ONTGRENDELKNOP ACCUPACK *
5. AAN/UITSCHAKELAAR
6. LED LAMPJE
7. VIERKANTE SCHROEVENDRAAIER

* Niet alle afgebeelde of beschreven toebehoren worden standaard meegeleverd.

TECHNISCHE GEGEVENS

Type **WX279 WX279.9 (279 - benaming van machinerie, representatief voor slagmoersleutel)**

	WX279	WX279.9
Spanning	20V \equiv Max**	
Toerental onbelast	0-1300/2100/2900/min	
Aantal slagen	0-1600/2900/3300bpm	
Max. Koppel	100/180/300N.m	
Spanwijdte boorhouder	1/2" (13mm)	
Gewicht	1.5 kg	1.1 kg

** Spanning gemeten zonder belasting.
Beginspanning batterij bereikt maximum 20 volt.
Nominale spanning is 18 volt.

GELUIDSPRODUCTIE

A-gewogen geluidsdruk	L_{pA} : 78dB(A)
A-gewogen geluidsvermogen	L_{wA} : 89dB(A)
K_{pA} & K_{wA}	3.0dB(A)

Draag oorbescherming.

TRILLINGSGEGEVENS

Totale trillingswaarden (som triax vector) bepaald volgens EN 62841:

Gewogen trillingswaarde	Trillingsemisiewaarde: $a_n = 9,46m/s^2$
	Onzekerheid $K = 1.5m/s^2$

De totale waarde van trillingen en geluidsemisie werden gemeten volgens een standaard testmethode en kunnen worden gebruikt om gereedschappen te vergelijken.

De totale waarde van trillingen en geluidsemisie kunnen ook voor een voorlopige beoordeling van de blootstelling worden gebruikt.



WAARSCHUWING: Trillingen en geluidsemisie die tijdens het gebruik van het gereedschap optreden, kunnen verschillen van de opgegeven waarde, dit is afhankelijk van de manier waarop het gereedschap wordt gebruikt, met name van het werkstuk dat wordt bewerkt, afhankelijk van de volgende voorbeelden en andere variaties in de manier waarop het gereedschap wordt gebruikt: Hoe de machine gebruikt wordt en hoe het materiaal gesneden of geboord wordt. De conditie en de onderhoudstoestand van de machine.

Gebruik van de juiste toebehoren. Zorg ervoor dat ze scherp zijn en in goede conditie.

Hoe stevig de handgreep wordt vastgehouden en of er anti-trilling en -geluidsaccessoires worden gebruikt.

De machine moet gebruik worden zoals door de ontwerper bedoeld is en in overeenstemming met deze instructies.

Deze machine kan een trillingssyndroom in hand en arm veroorzaken als hij niet op de juiste wijze gehanteerd wordt.



WAARSCHUWING: Voor de nauwkeurigheid moet bij een schatting van het blootstellingsniveau in de feitelijke gebruiksomstandigheden rekening worden gehouden met alle delen van de bewerking, zoals het moment dat de machine wordt uitgeschakeld en de tijden waarop de machine loopt zonder daadwerkelijk gebruikt te worden. Dit kan het blootstellingsniveau over de totale werkperiode aanzienlijk verminderen.

Het risico op blootstelling aan trillingen en geluid verminderen.

Gebruik ALTIJD scherpe beitels, boren en zaagbladen.

Onderhoud de machine volgens deze instructies en houd hem goed gesmeerd (voor zover van toepassing).

Als het gereedschap regelmatig wordt gebruikt, investeer dan in anti-trilling en -geluidsaccessoires. Plan de werkzaamheden zodat de taken met veel

trillingen over een aantal dagen verspreid worden.

TOEBEHOREN

	WX279	WX279.9
Haak	1	1
Accupack (WA3551)	2	/
Lader (WA3860)	1	/

Wij adviseren u alle accessoires te kopen in de winkel waar u het gereedschap heeft aangekocht. Kijk op de verpakking van accessoires voor meer informatie. Ook het winkelpersoneel kan u helpen en adviseren.

BEDIENINGSINSTRUCTIES



OPMERKING: Lees het instructieboekje aandachtig voor gebruik van het gereedschap.

GEbruik VOLGENS BESTEMMING

Dit gereedschap is bedoeld voor het bevestigen en losmaken van bouten, moeren en verschillende bevestigingsmiddelen met schroefdraad. Dit gereedschap is niet bedoeld voor gebruik als een boor.

ASSEMBLAGE EN BEDIENING

ACTIE	FIGUUR
VOOR GEBRUIK	
De accu verwijderen	Zie fig. A1
De batterij opladen	Zie fig. A2
De accu installeren	Zie fig. A3
Controleren van de laadtoestand van het accupack (enkel voor WX279)	Zie fig. A4
ASSEMBLAGE	
mof (niet meegeleverd) plaatsen en verwijderen	Zie fig. B1, B2
Montage van de riemhaak	Zie fig. C1, C2
BEDIENING	

Schakelaarsvergrendeling	Zie fig. D1
Voor/achterwaartse rotatie instellen  WAARSCHUWING: Verander nooit de draairichting terwijl de boormachine draait, wacht tot deze is gestopt!	Zie fig. D2, D3
Variabele snelheidsregeling	Zie fig. E
De aan/uitknop bedienen  WAARSCHUWING: Niet langdurig gebruiken met een lage snelheid vanwege de warmte die daardoor wordt gegenereerd.	Zie fig. F

LED Lampje

Vóór het gebruik wordt het LED-lampje geactiveerd wanneer de Aan-/uit-schakelaar licht wordt ingedrukt. 20 seconden nadat de Aan-/uitschakelaar is losgelaten, dooft dit lampje automatisch.

Het gereedschap en de accu zijn voorzien van een beschermingssysteem. Als de LED-diode 3 seconden snel knippert en vervolgens uitgaat, sluit dit systeem de stroomtoevoer vanuit accu naar het gereedschap automatisch af, om zo de levensduur van de accu te verlengen. Het gereedschap komt tijdens het gebruik automatisch tot stilstand als het wordt blootgesteld aan een van de volgende omstandigheden:

- **Overbelasting:** Het gereedschap wordt gebruikt op een manier die afname van een abnormaal grote hoeveelheid stroom veroorzaakt. Laat in dit geval de trekker los en stop het gebruik van het gereedschap, dat de overbelasting veroorzaakte. Druk de trekker vervolgens in om het gereedschap weer op te starten.

- **Oververhitting:** In dit geval, d.w.z. als het gereedschap niet meer opstart, zijn het gereedschap en de accu oververhit. Laat het gereedschap en de accu afkoelen voordat u de trekker opnieuw indrukt.

- **Lage accuspanning:** De restcapaciteit van de accu is te laag en het gereedschap zal met deze accu niet meer functioneren. Neem de accu in dit geval uit het gereedschap en laad hem opnieuw op.

WAARSCHUWING:

Om de lamp in te schakelen, drukt u op de aan/uit-schakelaar en controleert u of de rotatiebesturing vooruit/achteruit in de positie rechts/links staat.

PROBLEMEN OPLOSSEN

1. WAAROM KAN IK HET ACCUPACK NIET IN DE OPLADER DUWEN?

De accu kan maar op één manier in de lader geschoven worden. Draai de accu om totdat deze in de sleuf geschoven kan worden. Als de accu oplaadt, moet het rode lampje branden.

2. REDENEN VOOR VERSCHILLENDE ACCUDUUR

Problemen met de oplaadtijden, zoals hierboven, en als u het accupack lange tijd niet gebruikt hebt, verkorten de werkduur van het accupack. Dit kan worden gecorrigeerd door het accupack een paar keer op te laden en weer leeg te laten lopen doordat u de zaag heeft gebruikt. Laad het accupack niet op bij temperaturen onder de 0°C en boven de 30°C aangezien dit een slecht effect heeft op de prestaties.

ONDERHOUD

Verwijder het accu uit het gereedschap voordat u aanpassingen of onderhoudswerkzaamheden uitvoert.

Dit elektrische gereedschap hoeft niet extra gesmeerd of onderhouden te worden. Dit gereedschap bevat geen onderdelen waaraan de gebruiker onderhoud kan of moet uitvoeren. Gebruik nooit water of chemische reinigingsmiddelen voor het schoonmaken van uw elektrische gereedschap. Veeg het schoon met een droge doek. Bewaar uw elektrische gereedschap altijd op een droge plek. Houd de ventilatiegleuven van de motor schoon. Houd alle bedieningselementen vrij van stof. Af en toe ziet u vonken in de ventilatiegleuven. Dit is normaal en zal uw gereedschap niet beschadigen.

BESCHERMING VAN HET MILIEU



Afgedankte elektrische producten mogen niet bij het normale huisafval terechtkomen.

Breng deze producten waar mogelijk naar een recyclecentrum bij u in de buurt. Vraag de verkoper of de gemeente informatie en advies over het recyclen van elektrische apparatuur.

Voor gereedschap met accu's

De omgevingstemperatuur voor het gebruik en de opslag van het gereedschap ligt tussen 0°C-45°C. De aanbevolen omgevingstemperatuur voor het oplaadsysteem tijdens het opladen ligt tussen 0°C-40°C.

Zie fig. F

CONFORMITEITVERKLARING

Wij,
Positec Germany GmbH
Grüner Weg 10, 50825 Cologne, Germany

Verklaren dat het product,
Beschrijving **WORX Snoerloze slagmoersleutel**
Type **WX279 WX279.9 (279 - benaming van machinerie, representatief voor slagmoersleutel)**
Functie **Schroeven en moeren vast- en losmaken**

Voldoet aan de volgende richtlijnen,
2006/42/EC
2014/30/EU
2011/65/EU

Normen voldoen aan,
EN 62841-1
EN 62841-2-2
EN 55014-1
EN 55014-2

De persoon die bevoegd is om het technische bestand te compileren,
Naam Marcel Filz
Adres Positec Germany GmbH
Grüner Weg 10, 50825 Cologne, Germany



2018/04/03
Allen Ding
Plaatsvervangend Chief Ingenieur,
Testen en Certificering
Positec Technology (China) Co., Ltd
18, Dongwang Road, Suzhou Industrial
Park, Jiangsu 215123, P. R. China

BEZPIECZEŃSTWO PRODUKTU OGÓLNE OSTRZEŻENIA DOTYCZĄCE BEZPIECZEŃSTWA PODCZAS PRACY Z ELEKTRONARZĘDZIAMI

! **OSTRZEŻENIE** Przeczytaj wszystkie ostrzeżenia, instrukcje, ilustracje i specyfikacje dostarczone z elektronarzędziem.

Niestosowanie się do podanych wskazówek może spowodować porażenie prądem, pożar i / lub ciężkie obrażenia ciała.

Należy dobrze przechowywać te przepisy.

Użyte w dalszej części pojęcie „elektronarzędzie” odnosi się do elektronarzędzi napędzanych prądem (z kablem zasilającym) i do elektronarzędzi napędzanych akumulatorami (bez kabla zasilającego).

1) MIEJSCE PRACY

- a) **Miejsce pracy należy utrzymywać w czystości i dobrze oświetlone.** Nieporządek i nie oświetlane zakreśy pracy mogą doprowadzić do wypadków.
- b) **Nie należy pracować tym narzędziem w otoczeniu zagrożonym wybuchem, w którym znajdują się np. łatwopalne ciecze, gazy lub pyły.** Elektronarzędzia wywołują iskry, które mogą podpalić ten pył lub parę.
- c) **Elektronarzędzie trzymać podczas pracy z daleka od dzieci i innych osób.** Przy odwróceniu uwagi można stracić kontrolę nad narzędziem.

2) BEZPIECZEŃSTWO ELEKTRYCZNE

- a) **Wtyczka urządzenia musi pasować do gniazda. Nie wolno zmieniać wtyczki w jakikolwiek sposób. Nie należy używać wtyczek adapterowych razem z uzziemionymi narzędziami.** Niezmienione wtyczki i pasujące gniazda zmniejszają ryzyko porażenia prądem.
- b) **Należy unikać kontaktu z uzziemionymi powierzchniami jak rury, grzejniki, piece i lodówki.** Istnieje zwiększone ryzyko porażenia prądem, gdy Państwa ciało jest uzziemione.
- c) **Urządzenie należy trzymać zabezpieczone przed deszczem i wilgocią.** Wniknięcie wody do elektronarzędzia podwyższa ryzyko porażenia prądem.
- d) **Nigdy nie należy używać kabla do innych czynności. Nigdy nie używać kabla do noszenia urządzenia za kabel, zawieszania lub do wyciągania wtyczki z gniazda. Kabel należy trzymać z daleka od wysokich temperatur, oleju; ostrych krawędzi lub ruchomych części urządzenia.** Uszkodzone lub poplątane kable zwiększają ryzyko porażenia prądem.
- e) **W przypadku, że elektronarzędziem pracuje się na świeżym powietrzu należy używać kabla przedłużającego, który dopuszczony jest do użytkowania na zewnątrz.** Użycie dopuszczonego do użytkowania na zewnątrz kabla przedłużającego zmniejsza ryzyko porażenia prądem.
- f) **Jeśli nie można uniknąć posługiwania**

się elektronarzędziem w miejscu o dużej wilgotności należy użyć zabezpieczonego zasilacza domowego (RCD). Stosowanie RCD zmniejsza ryzyko porażenia prądem elektrycznym.

3) BEZPIECZEŃSTWO OSÓB

- a) **Należy być uważnym, zważać na to co się robi i pracę elektronarzędziem rozpoczynać z rozsądkiem. Nie należy używać urządzenia gdy jest się zmęczonym lub pod wpływem narkotyków, alkoholu lub lekarstw.** Moment nieuwagi przy użyciu urządzenia może doprowadzić do poważnych obrażeń ciała.
 - b) **Należy nosić osobiste wyposażenie ochronne i zawsze okulary ochronne.** Noszenie osobistego wyposażenia ochronnego jak maska przeciwpyłowa, nie ślizgające się buty robocze, hełm ochronny lub ochrona słuchu, w zależności od rodzaju i użycia elektronarzędzia zmniejsza ryzyko obrażeń ciała.
 - c) **Należy zapobiec przypadkowemu uruchomieniu. Przed podłączeniem do sieci zasilającej i/lub zestawu baterii, podniesieniem urządzenia i przenoszeniem urządzenia należy sprawdzić, czy przełącznik znajduje się w pozycji wyłączenia.** W przypadku, że przy noszeniu urządzenia trzyma się palec na włączniku/wyłączniku lub włączone urządzenie podłączone zostanie do prądu, to może to doprowadzić do wypadków.
 - d) **Zanim urządzenie zostanie włączone należy usunąć narzędzia nastawcze lub klucze.** Narzędzie lub klucz, które znajdują się w ruchomych częściach urządzenia mogą doprowadzić do obrażeń ciała.
 - e) **Nie należy przeceniać swoich możliwości. Należy dbać o bezpieczną pozycję pracy i zawsze utrzymywać równowagę.** Przez to możliwa jest lepsza kontrola urządzenia w nieprzewidywanych sytuacjach.
 - f) **Należy nosić odpowiednie ubranie. Nie należy nosić luźnego ubrania lub biżuterii.** Występują przy kontakcie włosów, części odzieży lub rękawic ochronnych z ruchomymi częściami urządzenia.
 - g) **W przypadku, że możliwe jest zamontowanie urządzeń odsysających lub podchwytyjących należy upewnić się, czy są one właściwie podłączone i prawidłowo użyte.** Użycie tych urządzeń zmniejsza zagrożenie spowodowane pyłami.
 - h) **Częste używanie urządzenia i rutyna może osłabić twoją uwagę i być przyczyną niedotrzymywania zasad bezpieczeństwa.** Nieuważne działanie może spowodować poważne szkody w ułamku sekundy.
- 4) **STARANNE OBCOWANIE ORAZ UŻYCIĘ ELEKTRONARZĘDZI**
 - a) **Nie należy przeciążać urządzenia. Do pracy używać należy elektronarzędzia, które jest do tego przewidziane.** Odpowiednim narzędziem pracuje się lepiej i bezpieczniej w podanym zakresie sprawności.
 - b) **Nie należy używać elektronarzędzia, którego włącznik/wyłącznik jest uszkodzony.** Elektronarzędzie, którego nie można włączyć lub wyłączyć jest niebezpieczne i musi zostać naprawione.
 - c) **Przed przystąpieniem do wykonywania jakichkolwiek regulacji, ustawień wymiany osprzętu lub składowania urządzenia należy odłączyć wtyczkę od źródła zasilania i/lub wyjąć akumulator.** Ten środek ostrożności zapobiega niezamierzonemu włączeniu się urządzenia.
 - d) **Nie używane elektronarzędzia należy**

**Bezszcotkowy klucz udarowy z
baterią litowo-jonową**

PL

przechowywać poza zasięgiem dzieci. Nie należy dać narzędzia do użytku osobom, które jego nie znają lub nie przeczytały tych przepisów. Używane przez niedoświadczonych osoby elektronarzędzia są niebezpieczne.

- e) **Dotrzymuj regularnego wykonywani konserwacji urządzenia i osprzętu.** Należy kontrolować, czy ruchome części urządzenia funkcjonują bez zaryzutu i nie są zablokowane, czy części nie są pęknięte lub uszkodzone, co mogłoby mieć wpływ na prawidłowe funkcjonowanie urządzenia. Uszkodzone części należy przed użyciem urządzenia oddać do naprawy. Wiele wypadków spowodowanych jest przez niewłaściwą konserwację elektronarzędzi.
- f) **Narzędzia tnące należy utrzymywać ostre i czyste.** Starannie pielęgnowane narzędzia tnące z ostrymi krawędziami tnącymi zablokują się rzadziej i łatwiej się je prowadzi.
- g) **Elektronarzędzia, osprzęt, narzędzia itd. należy używać odpowiednio do tych przepisów i tak, jak jest to przewidziane dla tego specjalnego typu urządzenia. Uwzględnić należy przy tym warunki pracy i czynność do wykonania.** Użycie elektronarzędzi do innych niż przewidziane prace może doprowadzić do niebezpiecznych sytuacji.
- h) **Uchwyty oraz powierzchnie elementów obsługi urządzenia utrzymywać suche, czyste, bez oleju i smaru.** Śliskie uchwyty oraz inne powierzchnie stanowią przeszkodę w bezpiecznej obsłudze i kontroli nad narzędziem w nieoczekiwanych sytuacjach.

5) STARANNE UŻYTKOWANIE ELEKTRONARZĘDZI NAPEŁDZANYCH AKUMULATORAMI

- a) **Akumulatory należy ładować tylko w ładowarkach, które polecił producent.** Dla ładowarki, która nadaje się do ładowania określonych akumulatorów istnieje niebezpieczeństwo pożaru, gdy użyte zostaną inne akumulatory.
- b) **Do elektronarzędzi należy używać jedynie przewidzianych do tego akumulatorów.** Użycie innych akumulatorów może doprowadzić do obrażeń ciała i niebezpieczeństwa pożaru.
- c) **Nie używany akumulator należy trzymać z daleka od spinaczy, monet, kluczy, gwoździ, śrub lub innych małych przedmiotów metalowych, które mogłyby spowodować zmostkowanie kontaktów.** Zwarcie pomiędzy kontaktami akumulatora może spowodować oparzenia lub pożar.
- d) **Przy niewłaściwym użyciu możliwe jest wydostanie się cieczy z akumulatora. Należy unikać kontaktu z nią. Przy przypadkowym kontakcie splukać wodą.** W przypadku, że ciecz dostała się do oczu należy dodatkowo skonsultować się z lekarzem. Ciecz akumulatorowa może doprowadzić do podrażnienia skóry lub oparzeń.
- e) **Zabrania się używania uszkodzonego lub zmodyfikowanego akumulatora lub urządzenia.** Uszkodzone lub zmodyfikowane akumulatory mogą działać w nieoczekiwany sposób wywołując pożar, eksplozję lub zagrożenie zranienia osób.
- f) **Zabrania się wystawiania akumulatora lub urządzenia na działanie ognia lub podwyższonej temperatury.** Działanie ognia lub temperatury przekraczającej 130 °C może spowodować eksplozję.
- g) **Kierować się instrukcjami dotyczącymi sposobu ładowania, nie wystawiać**

akumulatora na działanie temperatury poza zakresem podanym w instrukcji obsługi.

Niewłaściwy sposób ładowania akumulatora lub działanie temperatury poza zakresem podanym w instrukcji, może być przyczyną uszkodzenia akumulatora lub nastanie podwyższonego ryzyka wybuchu pożaru.

6) SERWIS

- a) **Naprawę urządzenia należy zlecić jedynie kwalifikowanemu fachowcowi i przy użyciu oryginalnych części zamiennych.** To gwarantuje, że bezpieczeństwo urządzenia zostanie zachowane.
- b) **Zabrania się dokonywania naprawy uszkodzonego akumulatora.** Naprawę akumulatora może wykonywać wyłącznie producent lub autoryzowany punkt serwisowy.

OSTRZEŻENIE BEZPIECZEŃSTWA DLA KLUCZA UDAROWEGO











1. **Podczas wykonywania pracy, gdy istnieje możliwość kontaktu narzędzia z ukrytymi przewodami, należy trzymać narzędzie za izolowane powierzchnie do chwytania.** Kontakt z przewodem pod napięciem spowoduje także przepływ prądu w odsloniętych częściach metalowych narzędzia i porazi operatora prądem.

INSTRUKCJA BEZPIECZEŃSTWA DOTYCZĄCA MODUŁU AKUMULATORA



- a) **Nie demontuj, nie otwieraj lub nie niszczyć ogniw pomocniczych lub modułu akumulatora.**
- b) **Nie zwieraj ogniwa lub modułu akumulatora. Nie przechowuj ogniwa lub modułu akumulatora w sposób bezładny w pudle lub szufladzie, gdzie mogą się wzajemnie zewrzeć lub ulec zwarciu przez inne metalowe przedmioty.** Nie używany akumulator należy trzymać z daleka od spinaczy, monet, kluczy, gwoździ, śrub lub innych małych przedmiotów metalowych, które mogłyby spowodować zmostkowanie kontaktów. Zwarcie pomiędzy kontaktami akumulatora może spowodować oparzenia lub pożar.
- c) **Nie narażaj ogień lub modułu akumulatora na działanie ciepła lub ognia. Unikaj składowania w miejscach pod bezpośrednim działaniem światła słonecznego.**
- d) **Nie narażaj ogień lub modułu akumulatora na uderzenia mechaniczne.**
- e) **W razie wycieku z ogniwa, nie dopuść, aby płyn zetknął się ze skórą lub dostał się do oczu. Jeśli już nastąpił kontakt z płynem, przemyj skażoną powierzchnię dużą ilością wody i zwróć się o pomoc medyczną.**

**Bezszcotkowy klucz udarowy z
baterią litowo-jonową**

- f) Nie używaj ogniwa lub modułu akumulatora nie przeznaczonego do pracy z danym urządzeniem.
- g) Utrzymuj ogniwa i moduł akumulatora w czystości i w stanie suchym.
- h) Jeśli zaciski ogniwa lub akumulatora zostały zanieczyszczone, oczyść je czystą i suchą szmatką.
- i) Ogniwa pomocnicze i moduł akumulatora należy przed użyciem naładować. Zawsze używaj właściwej ładowarki i przestrzegaj instrukcji ładowania zawartej w instrukcji obsługi dostarczonej przez producenta urządzenia.
- j) Nie pozostawiaj modułu akumulatora na długie ładowanie, jeśli go nie używasz.
- k) Po dłuższym okresie składowania może być niezbędne kilkukrotne naładowanie i rozładowanie ogniwa lub modułu akumulatora, aby uzyskać optymalną wydajność.
- l) Ogniwa pomocnicze oraz moduł akumulatora osiągają największą wydajność podczas pracy w normalnej temperaturze pokojowej (20°C ± 5°C).
- m) Podczas utylizacji akumulatorów należy oddzielić od siebie akumulatory o różnych systemach elektromechanicznych.
- n) Akumulatory należy ładować tylko w ładowarkach, które poleci producent. Dla ładowarki, która nadaje się do ładowania określonych akumulatorów istnieje niebezpieczeństwo pożaru, gdy użyte zostaną inne akumulatory.
- o) Nie używaj ogniwa lub modułu akumulatora nie przeznaczonego do pracy z danym urządzeniem.
- p) Trzymaj ogniwa i moduł akumulatora poza zasięgiem dzieci.
- q) Zachowaj oryginalne instrukcje produktu do wglądu.
- r) Kiedy to możliwe, wyjmij moduł akumulatora, jeśli urządzenia się nie używa.
- s) Zużyte ogniwa i akumulatory utylizuj zgodnie z zasadami gospodarki odpadami.
- t) Nie używaj w urządzeniu ogniwa różnych producentów, pojemności i wymiarów.
- u) Nie wyjmuj baterii z oryginalnego opakowania do momentu zastosowania w urządzeniu.
- v) Kieruj się poprawną biegunowością wyznaczoną za pomocą symboli plus (+) i minus (-) na baterii / akumulatorze.

	Używać ochrony słuchu.
	Używać ochrony wzroku.
	Używać maski przeciwpyłowej.
	Stosować rękawice ochronne.
	Nieprawidłowo utylizowane baterie mogą dostać się do obiegu wodnego, co jest groźne dla ekosystemu. Nie wyrzucaj baterii wraz z niesortowanymi odpadami miejskimi.
	Nie wrzucać do ognia.
 Li-Ion	Bateria litowo-jonowa. Ten produkt oznaczono symbolem „segregacji odpadów” dla zużytych baterii i akumulatorów. Umożliwia to jego recykling i demontaż, które zmniejszają negatywny wpływ na środowisko. Pakiety akumulatorów są niebezpieczne dla środowiska i dla ludzkiego życia, gdyż zawierają niebezpieczne substancje.
	Wysoka prędkość obrotowa
	Niska prędkość obrotowa
	Blokada
	Odpady wyrobów elektrycznych nie powinny być wyrzucane razem z odpadami gospodarstwa domowego. Należy korzystać z recyklingu, jeśli istnieje odpowiednia infrastruktura. Porady dotyczące recyklingu można uzyskać u władz lokalnych lub sprzedawcy detalicznego.

SYMBOLE

	Aby zmniejszyć niebezpieczeństwo odniesienia obrażeń, użytkownik powinien przeczytać podręcznik z instrukcjami.
	Ostrzeżenie

Bezszcotkowy klucz udarowy z baterią litowo-jonową

PL

1. STEROWANIE KIERUNKIEM OBROTÓW DO PRZODU/DO TYŁU
2. POJEMNIK BATERYJNY *
3. ZACZEP
4. ZATRZASK POJEMNIKA BATERYJNEGO *
5. WŁĄCZNIK/WYŁĄCZNIK
6. DIODA LED
7. KWADRATOWA GŁÓWKA

* Nie wszystkie pokazane na ilustracji akcesoria są dostarczane standardowo.

DANE TECHNICZNE

Typ **WX279 WX279.9 (279 - przeznaczony dla przemysłu maszynowego, przedstawiciel kluczy udarowych)**

	WX279	WX279.9
Napięcie	20V \equiv Max**	
Prędkość znamionowa bez obciążenia	0-1300/2100/2900/min	
Szybkość uderzenia	0-1600/2900/3300bpm	
Maks. moment siły	100/180/300N.m	
Rozmiar uchwytu	1/2"(13mm)	
Masa urządzenia	1.5 kg	1.1 kg

** Napięcie mierzone bez obciążenia. Początkowe napięcie akumulatora osiąga maksymalną wartość 20 V. Napięcie nominalne wynosi 18 V.

DANE DOTYCZĄCE HAŁASU

Ważone ciśnienie akustyczne	L_{pA} : 78dB(A)
Ważona moc akustyczna	L_{wA} : 89dB(A)
K_{pA} & K_{wA}	3.0dB(A)

Używać ochrony słuchu.

INFORMACJE DOTYCZĄCE DRGAŃ

Łączna wartość drgań (suma wektora triax) określona według normy EN 62841:

Typowe vibracje ważone	Wartość przeniesienia wibracji: $a_h = 9,46m/s^2$
	Niepewność K = 1.5m/s ²

Deklarowana wartość całkowita drgań oraz deklarowanych wartości emisji hałasu zostały zmierzone zgodnie ze standardową metodą wykonywania badań i mogą być stosowane do porównywania właściwości różnych urządzeń. Deklarowana wartość całkowita drgań i zadeklarowana wartość emisji hałasu może być zastosowana również do wstępnej oceny zagrożenia.

! OSTRZEŻENIE: Wibracje oraz emisja hałasu podczas rzeczywistego użytkowania elektronarzędzia może się różnić od podanej wartości, w zależności od sposobu używania urządzenia, przede wszystkim od typu obrabianego materiału i możliwości korzystania z urządzenia:
Jak używane jest narzędzie oraz, czy materiał jest cięty czy wiercony.
Czy narzędzie jest w dobrym stanie i czy jest prawidłowo konserwowane.
Czy używane są prawidłowe akcesoria narzędzia i czy narzędzie jest właściwie naostrzone oraz w dobrym stanie.
Czy zastosowano elementy poprawiające przyleganie uchwytów oraz elementy do wyeliminowania wszelkich drgań i hałasu urządzenia.
Oraz, czy narzędzie jest używane zgodnie z przeznaczeniem i według instrukcji.

Nieprawidłowe prowadzenie tego narzędzia może spowodować syndrom wibracji rąk.

! OSTRZEŻENIE: W szczególności, oszacowanie poziomu ekspozycji w rzeczywistych warunkach używania powinno brać także pod uwagę wszystkie elementy cyklu działania, takie jak czasy wyłączenia narzędzia i czas bezczynności, ale nie rzeczywistość wykonywaną pracę. Może to znacznie zmniejszyć poziom ekspozycji w całym okresie pracy. Pomaga zminimalizować ryzyko występowania drgań i podwyższonego poziomu hałasu. Należy ZAWSZE używać ostrych dłut, wiertel i ostrzy. Narzędzie należy konserwować z godnie z instrukcjami i prawidłowo smarować (w odpowiednich miejscach). Jeżeli urządzenie będzie stosowane regularnie zaleca się wyposażyć urządzenie w wyposażenie eliminujące wibracje i hałas. Należy zaplanować harmonogram pracy w celu rozłożenia używania narzędzi wytwarzających wysoki poziom drgań na kilka dni.

Bezszcotkowy klucz udarowy z baterią litowo-jonową

PL

AKCESORIA

	WX279	WX279.9
Zaczepek	1	1
Pojemnik Bateriajny (WA3551)	2	/
Ładowarki (WA3860)	1	/

Zaleca się zakup wszystkich akcesoriów w sklepie, gdzie zakupiono narzędzie. Więcej szczegółów można znaleźć w dodatkowym opakowaniu. Personel sklepu może również udzielić pomocy i porad.

Przełącznik sterowania kierunkiem obrotów

 **OSTRZEŻENIE: Nigdy nie należy zmieniać kierunku obrotów, gdy uchwyt wciąż się obraca. Należy poczekać aż się zatrzyma!**

Patrz Rys. D2, D3

Zmienna regulacja prędkości

Patrz Rys. E

Obsługa włącznika

 **OSTRZEŻENIE: Nie należy pozwalać na dłuższą pracę przy niskich prędkościach, ponieważ może to wytworzyć nadmierne ilości ciepła.**

Patrz Rys. F

INSTRUKCJE OBSŁUGI



UWAGA: Przed użyciem narzędzia przeczytać uważnie instrukcję obsługi.

UŻYCIĘ ZGODNE Z PRZEZNACZENIEM

To narzędzie jest przeznaczone do mocowania i zwalniania śrub, nakrętek i różnych gwintowanych elementów mocujących. To narzędzie nie jest przeznaczone do wiercenia.

MONTAŻ I OBSŁUGA

DZIAŁANIE	RYSUNEK
PRZED PRACĄ	
Wyjmowanie akumulatora	Patrz Rys. A1
Ładowanie akumulatora	Patrz Rys. A2
Instalowanie akumulatora	Patrz Rys. A3
Sprawdzanie stanu naładowania akumulatora (tylko dla modelu WX279)	Patrz Rys. A4
MONTAŻ	
Wkładanie i wyjmowanie nasadek (sprzedawane osobo)	Patrz Rys. B1, B2
Przymocowanie haczyka	Patrz Rys. C1, C2
OBSŁUGA	
Blokada przełącznika	Patrz Rys. D1

Bezczotkowy klucz udarowy z baterią litowo-jonową

PL

Dioda LED

Przed operacją, po lekkim naciśnięciu przelącznika On/Off (Włączenie/Wyłączenie), zostanie uaktywnione światło LED i wyłączy się automatycznie, 20 sekund po zwolnieniu przelącznika On/Off (Włączenie/Wyłączenie).

Niniejsze urządzenie oraz akumulator wyposażone są w system ochrony. Jeżeli będzie kontrolka LED szybko migać przez 3 sekundy i zgaśnie, system automatycznie odłączy zasilanie urządzenia, by wydłużona została żywotność akumulatora. Narzędzie podczas pracy zatrzyma się automatycznie, kiedy urządzenie lub akumulator przejdzie do następującego stanu:

- **Przeciążenie:** Urządzenie wykorzystywane jest w sposób, przy którym odbierany jest bardzo duży prąd. W takim przypadku należy zluźnić wyłącznik uruchamiający i zakończyć pracę, która spowodowała przeciążenie narzędzia. Potem ponownie wcisnąć wyłącznik uruchamiający, by ponownie uruchomić urządzenie.

- **Przegrzanie:** Jeżeli w powyżej podanym stanie nie można uruchomić urządzenia, doszło do przegrzania urządzenia i akumulatora. W takiej sytuacji pozostawić narzędzie i akumulator przed ponownym wciśnięciem wyłącznika uruchamiającego odpowiednio wystygnąć.

- **Niskie napięcie akumulatora:** Resztkowa pojemność akumulatora jest zbyt niska i urządzenie nie będzie już działało. W takim przypadku wyjąć akumulator i naładować go.

OSTRZEŻENIE:

Aby włączyć światło, naciśnij przelącznik włączenia/wyłączenia i upewnij się, że element sterowania Do przodu/Do tyłu/Odwrotne obroty, znajduje się w pozycji w prawo/w lewo.

ROZWIĄZYWANIE PROBLEMÓW

1. NIE MOGĘ WŁOŻYĆ AKUMULATORÓW DO ŁADOWARKI. DLACZEGO?

Akumulatori mogą być wkładane do ładowarki tylko w jednym kierunku. Obracać akumulatorkiem aż wejdzie do komory, czerwona dioda LED powinna się zapalić podczas ładowania akumulatorów.

2. PRZYCZYNY RÓŻNYCH CZASÓW ROBOCZYCH AKUMULATORÓW

Problemy z ładowaniem opisane powyżej oraz długa przerwa w użytkowaniu akumulatorów spowodują skrócenie czasu pracy akumulatorów. Można to naprawić po kilku cyklach ładowania i rozładowywania, ładując wiertarkę i używając jej do pracy. Ciężkie warunki pracy, takie jak duże wkręty wkręcane w twarde drewno, spowodują szybsze wyczerpywanie się akumulatorów niż podczas pracy w lżejszych warunkach. Nie należy ładować akumulatorów temperaturze poniżej 0°C oraz powyżej 30°C, gdyż zmniejszy to wydajność.

Patrz Rys. F

KONSERWACJA

Przed przystąpieniem do jakiegokolwiek regulacji, serwisowania lub konserwacji należy wyjąć akumulator.

Narzędzie to nie wymaga żadnego dodatkowego smarowania czy konserwacji. W narzędziu nie ma żadnych części, które wymagałyby serwisowania przez użytkownika. Nigdy nie należy używać wody czy środków czyszczących do czyszczenia narzędzia z napędem elektrycznym. Czyścić suchą szmatką. Zawsze należy przechowywać narzędzie w suchym miejscu. Utrzymywać w czystości otwory wentylacyjne silnika. Utrzymywać wszystkie urządzenia sterujące w czystości. W otworach wentylacyjnych mogą pojawiać się iskry, jest to normalne i nie spowoduje uszkodzenia narzędzia.

53

OCHRONA ŚRODOWISKA

 Odpady wyrobów elektrycznych nie powinny być wyrzucane razem z odpadami gospodarstwa domowego. Należy korzystać z recyklingu, jeśli istnieje odpowiednia infrastruktura. Porady dotyczące recyklingu można uzyskać u władz lokalnych lub sprzedawcy detalicznego.

Zalecenia dla narzędzi akumulatorowych

Zakres temperatury roboczej i przechowywania narzędzi oraz akumulatora wynosi 0°C-45°C.
Zalecany zakres temperatury ładowania dla układu ładowania wynosi 0°C-40°C.

DEKLARACJA ZGODNOŚCI

My,
Positec Germany GmbH
Grüner Weg 10, 50825 Cologne, Germany

Deklarujemy, że produkt,
Opis **WORX Akumulatorowy klucz udarowy**
Typ **WX279 WX279.9 (279 - przeznaczony dla przemysłu maszynowego, przedstawiciel kluczy udarowych)**
Funkcja **Dokręcanie i luzowanie śrub, nakrętek**

Jest zgodny z następującymi dyrektywami,
2006/42/EC
2014/30/EU
2011/65/EU

Normy są zgodne z
EN 62841-1
EN 62841-2-2
EN 55014-1
EN 55014-2

Osoba upoważniona do kompilacji pliku technicznego,
Nazwa Marcel Filz
Adres Positec Germany GmbH
Grüner Weg 10, 50825 Cologne, Germany



2018/04/03
Allen Ding
Zastępca głównego inżyniera,
testowanie i certyfikacja
Positec Technology (China) Co., Ltd
18, Dongwang Road, Suzhou Industrial
Park, Jiangsu 215123, P. R. China

TERMÉKBIZTONSÁG ELEKTROMOS KÉZISZERSZÁMOK BIZTONSÁGOS HASZNÁLATÁVAL KAPCSOLATOS ÁLTALÁNOS FIGYELMEZTETÉSEK



FIGYELEM: Olvassa el az összes, ehhez az elektromos kéziszerszámhoz mellékelt biztonsági figyelmeztetést, utasítást és részletes ismertetést, illetve tekintse meg az ábrákat. Az alább felsorolt utasítások bármelyikének figyelmen kívül hagyása áramütést, tüzet és/vagy súlyos testi sérüléseket eredményezhet.

Őrizzen meg az összes figyelmeztetést és utasítást, a jövőben szüksége lehet ezekre. A figyelmeztetéseken használatos "elektromos kéziszerszám" kifejezés az ön hálózatról üzemeltetett (vezetékes) elektromos kéziszerszámára vagy akkumulátoros (vezeték nélküli) elektromos kéziszerszámára vonatkozik.

1) A munkaterület biztonsága

- a) **A munkaterületet tartsa tisztán és jól megvilágítva.** A szűfolt vagy sötét munkaterület balesethez vezethet.
- b) **Ne üzemeltessen elektromos kéziszerszámot robbanékony légkörben, például gyúlékony folyadékok, gázok vagy por jelenléte mellett.** Az elektromos kéziszerszámok használata során szikrák keletkeznek, amelyek hatására a por vagy gáz kigyulladhat.
- c) **Elektromos kéziszerszámok működtetése közben tartsa távol a gyermekeket és bármézőkökat.** A figyelem elterelése kontrollvesztést eredményezhet.

2) Elektromos biztonság

- a) **Az elektromos kéziszerszámok csatlakozó dugaszának találnia kell a csatlakozó aljzathoz. Soha, semmilyen módon ne módosítsa a csatlakozó dugaszt. Földelt elektromos kéziszerszámokkal ne használjon adaptert.** Ha eredeti, módosítatlan csatlakozó dugaszt és megfelelő csatlakozó aljzathoz használja, az a csökkenti az áramütés kockázatát.
- b) **Ne érintse meg a földelt felületeket, például csöveket, radiátorokat, tüzelőket vagy hűtőszekrényeket.** Ha a test földelt, nagyobb az áramütés kockázata.
- c) **Ne tegye ki esőnek vagy nedves körülményeknek az elektromos kéziszerszámokat.** Ha egy elektromos kéziszerszámra víz kerül, megnő az áramütés kockázata.
- d) **Vigyázzon a szerszám kábelére. Soha ne hordozza, húzogassa vagy húzza ki az áramból az elektromos kéziszerszámot a kábelnél fogva. A kábelt tartsa távol a hőtől, olajtól, éles peremektől vagy mozgó részekről.** A sérült vagy összegubancolódott kábel növeli az áramütés kockázatát.

- e) **Ha az elektromos kéziszerszámot szabadterületen üzemelteti, használjon külső használatra alkalmas hosszabbítót.** A külső használatra alkalmas kábel használatával csökken az áramütés kockázata.
 - f) **Ha elkerülhetetlen, hogy az elektromos kéziszerszámot nedves helyen működtesse, használjon maradékáram-működtetésű megszakítót (RCD) védelemmel rendelkező áramforrást.** A maradékáram-működtetésű megszakító használata csökkenti az áramütés kockázatát.
- 3) **Személyi biztonság**
 - a) **Az elektromos kéziszerszám működtetése közben maradjon éber, figyeljen arra, amit csinál, és használja a józan eszét. Ne működtesse az elektromos kéziszerszámot fáradtan, illetve gyógyszerek, alkohol vagy drogok hatása alatt áll.** Egy pillanatnyi figyelmetlenség az elektromos kéziszerszámok működtetése közben súlyos sérülésekhez vezethet.
 - b) **Használjon személyi védőfelszereléseket. Mindig használjon szemvédelmet.** A személyi védőfelszerelés, például pormaszok, csúszásmentes biztonsági lábbeli, védősisak vagy szükség esetén hallásvédelem használatával csökkentheti a személyi sérülések kockázatát.
 - c) **Kerülje el, hogy a szerszám véletlenül működésbe lépjen. Mielőtt az elektromos kéziszerszámot áramhoz csatlakoztatná, behelyezné az akkumulátort, felemelnie vagy költöztetné a szerszámot, ellenőrizze hogy a kapcsoló a "ki" helyzetbe legyen állítva.** Ha a szerszám hordozásakor újabb a kapcsolón tartja, vagy áram alá helyezi a bekapcsolt készüléket, az balesetekhez vezethet.
 - d) **Mielőtt az elektromos kéziszerszámot bekapcsolná, távolítsa el róla minden állítókulcsot.** Ha az elektromos kéziszerszám forgórészein állítókulcs marad, az személyi sérüléshez vezethet.
 - e) **Ne próbáljon túl messzire nyúlni. Mindig egyezzen, hogy stabilan álljon, és őrizze meg egyensúlyát.** Ez segít, hogy váratlan helyzetekben uralja az elektromos kéziszerszámot.
 - f) **Viseljen megfelelő öltözetet. Ne viseljen bő ruházatot vagy hosszú ékszer. Tartsa távol a haját és ruházatát a mozgó alkatrészekről.** A bő ruházatot, hosszú ékszer vagy hosszú hajat bekapathatják a mozgó elemek.
 - g) **Ha a szerszámhoz porszívó vagy gyűjtő is csatlakoztatható, gondoskodjon ezek megfelelő csatlakoztatásáról és használatáról.** A porgyűjtő használatával csökkenthetőek a porral kapcsolatos kockázatok.
 - h) **Ne hagyja, hogy a szerszám gyakori használatra túl elbizakodottá tegye, és hogy ezáltal figyelmen kívül hagyja a szerszám biztonsági követelményeit.** A másodperc töredéke is elég ahhoz, hogy egy figyelmen kívül maradt súlyos sérüléshez vezessen.
 - 4) **Az elektromos kéziszerszám használata és karbantartása**
 - a) **Ne erőltesse az elektromos kéziszerszámot. Mindig megfelelő elektromos kéziszerszámot használjon.** Ha a megfelelő elektromos kéziszerszámot használja, azzal a rendeltetési területén jobban és

biztonságosabban elvégezhető a munka.

- b) **Ne használja az elektromos kéziszerszámot, ha azt nem lehet kikapcsolni.** Ha egy elektromos kéziszerszám nem szabályozható a kapcsolóval, az veszélyes, és javításra szorul.
 - c) **Húzza ki a csatlakozó dugaszt az áramellátást biztosító aljzatból, és/vagy távolítsa el a kivehető akkucsomagot a szerszámból, ha beállításokat vagy tartozékcserét hajt végre, vagy ha a szerszámot elraktározza.** Ezekkel a megelőző biztonsági intézkedésekkel csökken annak a kockázata, hogy a kéziszerszám véletlenül bekapcsoljon.
 - d) **Az elektromos kéziszerszámokat használaton kívül tartsa a gyermekektől távol, és ne hagyja, hogy a szerszámot vagy ezeket az utasításokat nem ismerő személyek működtessék azt.** A tapasztalatlan felhasználók kezében az elektromos kéziszerszámok veszélyessé válnak.
 - e) **Az elektromos kéziszerszámok és tartozékaik karbantartása. Ellenőrizze, hogy a mozgó elemek megfelelően helyezkednek-e el és nem szorultak-e be, az alkatrészek épek, és semmilyen más hiba nincs kihatással az elektromos kéziszerszám működésére. Ha sérülést talál, használat előtt javíttassa meg a szerszámot.** A nem megfelelően karbantartott elektromos kéziszerszámok sok balesetet okoznak.
 - f) **A vágószerszámokat tartsa tisztán, és figyeljen, hogy élesek maradjanak.** A megfelelően karbantartott, éles vágószerszámok ritkábban akadnak meg, és egyszerűbben irányíthatóak.
 - g) **Az elektromos kéziszerszámot, a kiegészítőket és fejeket használja a fenti utasításoknak megfelelően, figyelembe véve a munkakörülményeket és az elvégzendő munkát.** Ha az elektromos kéziszerszámot nem rendeltetészerűen használja, az veszélyhelyzetet teremthet.
 - h) **Őrizze szárazon, tisztán, olaj- és zsírintemesen a szerszám fogantyúit és megragadási részeit.** A csúszós fogantyúk és megragadási részek főleg váratlan helyzetekben akadályozzák a szerszám biztonságos megfogását, kezelését és irányítását.
- 5) **Az akkumulátoros kéziszerszám használata és karbantartása**
- a) **Csak a gyártó által javasolt töltővel töltsse fel.** Ha egy adott akkumulátorhoz megfelelő töltőt másik akkumulátorral használ, az tűzveszélyes lehet.
 - b) **Az elektromos kéziszerszámokat csak a kijelölt akkumulátorokkal használja.** Ha más akkumulátorokat használ, az sérülés- és tűzveszélyes.
 - c) **Az akkumulátorokat használaton kívül tartsa a fémtárgyaktól, például gémpapucsoktól, pénzérméktől, kulcsoktól, szögektől, csavaroktól vagy más kis fémtárgyaktól távol, mert ezek összekapcsolhatják a pólusokat.** Az akkumulátor pólusainak rövidzárlata égés- és tűzveszélyes.
 - d) **Nem megfelelő körülmények között az akkumulátorból folyadék szivároghat; kerülje az érintkezést ezzel a folyadékkal. Véletlen érintkezés esetén mossa le vízzel. Ha a folyadék szembe kerül, mossa ki vízzel, és forduljon orvoshoz.** Az akkumulátorból szivárgó folyadék irritációt vagy égési sérülést okozhat.
 - e) **Ne használjon károsodott vagy módosított akkucsomagot vagy szerszámot.** A károsodott

vagy módosított akkucsomagok használata előreláthatatlan következményekkel jár, mert ezek felgyulladhatnak, felrobbanhatnak vagy személyi sérüléseket okozhatnak.

- f) **Óvja az akkucsomagot és a szerszámot a tűztől vagy a magas hőmérsékletektől.** A 130°C-t meghaladó hőmérséklet vagy tűz robbanást okozhat.
 - g) **Tartsa be az összes újratöltési utasítást és az akkucsomagot vagy a szerszámot csak az utasításokban megadott hőmérsékleti tartományban töltsse újra.** Az előírásoktól vagy a megengedett hőmérsékleti tartománytól eltérő töltési folyamat az akkucsomag károsodását okozhatja, és növeli a tűzveszély kockázatát.
- 6) **Szerviz**
- a) **Az elektromos kéziszerszámot csak képzett szerelő javíthatja megfelelő cserealkatrészekkel.** Ez biztosítja az elektromos kéziszerszám biztonságos működését.
 - b) **Soha ne szervizelje a károsodott akkucsomagokat.** A károsodott akkucsomagok szervizelését csak a gyártó vagy az erre felhatalmazott szervizközpontok hajthatják végre.











A ÜTŐMŰVES CSAVAROZÓ HASZNÁLATÁVAL KAPCSOLATOS BIZTONSÁGI UTASÍTÁSOK

1. **Az elektromos kéziszerszámot csak a szigetelt fogantyúfelületeknél fogva tartsa, ha olyan munkát végez, amelynek során a csavar feszültség alatt álló, kívülről nem látható vezetékhez érhet.** Ha a csavar egy feszültség alatt álló vezetékhez ér, az elektromos kéziszerszám fémrészei szintén feszültség alá kerülhetnek és áramütéshez vezethetnek.



AZ AKKUMULÁTORRAL KAPCSOLATOS BIZTONSÁGI FIGYELMEZTETÉSEK

- a) **Az akkumulátort ne szedje szét, ne nyissa fel és ne vágja meg.**
- b) **Ne zárja rövidre az akkumulátort. Az akkumulátorokat ne tárolja olyan dobozban vagy fiókban, ahol rövidre zárhatják egymást, vagy valamilyen vezető anyag a rövidzárlatukat okozhatja.** Az akkumulátorokat használaton kívül tartsa a fémtárgyaktól, például gémpapucsoktól, pénzérméktől, kulcsoktól, szögektől, csavaroktól vagy más kis fémtárgyaktól távol, mert ezek összekapcsolhatják a pólusokat. Az akkumulátor pólusainak rövidzárlata égés- és tűzveszélyes.
- c) **Ne tegye ki hőnek vagy tűznek az akkumulátort. Ne tárolja közvetlen napfényben.**

- d) Az akkumulátort ne tegye ki ütésnek.
- e) Ha az akkumulátor szivárog, vigyázzon, hogy a folyadék ne kerüljön a bőrre vagy szembe. Amennyiben a bőrre vagy szembe kerül, az érintett területet mossa le bő vízzel, és forduljon orvoshoz.
- f) Az akkumulátor vagy egy cella lenyelése esetén azonnal forduljon orvoshoz.
- g) Vigyázzon, hogy az akkumulátor tiszta és száraz maradjon.
- h) Ha az akkumulátor pólusaira szennyeződés kerül, azt egy tiszta, száraz ruhával törölje le.
- i) Az akkumulátort használat előtt fel kell tölteni. A töltést mindig az utasításoknak megfelelően, helyes eljárást használva végezze.
- j) Használaton kívül ne hagyja töltőn az akkumulátort.
- k) Hosszan tartó tárolást követően a maximális teljesítmény elérése érdekében szükséges lehet, hogy az akkumulátort többször feltöltse és lemerítse.
- l) Az akkumulátor szobahőmérsékleten (20°C ± 5°C) használva nyújtja a legjobb teljesítményt.
- m) Az akkumulátorok ártalmatlanításakor a különböző elektromi rendszerek különítse el egymástól.
- n) Csak a WORX által javasolt töltővel töltsse fel. Kizárólag a készülékhez való használatra mellékelt töltőt használja. Ha egy adott akkumulátorhoz megfelelő töltőt másik akkumulátorral használ, az tűzveszélyes lehet.
- o) Ne használjon a készülékkel való használatra tervezettől eltérő akkumulátort.
- p) Az akkumulátor gyermekektől távol tartandó.
- q) Őrizze meg a termékhez mellékelt utasításokat, a későbbiekben szüksége lehet ezekre.
- r) Amikor a szerszámot nem használja, vegye ki belőle az akkumulátort.
- s) Ártalmatlanításnál megfelelően járjon el.
- t) Ne helyezzen be különböző gyártótól származó, illetve eltérő kapacitású, méretű vagy típusú akkukat a készülékbe.
- u) Az akkucsomag csomagolását csak közvetlenül a használat előtt távolítsa el.
- v) Figyeljen az akkun látható (+) és mínusz (-) polaritású jelzésekre az akku előírt használata érdekében.

	Viseljen fülvédőt.
	Viseljen szemvédőt.
	Viseljen pormaszkot.
	Viseljen védőkesztyűt.
	Az akkumulátor nem megfelelő leselejtezés esetén bekerülhet a víz körforgásba, ami veszélyes lehet az ökoszisztémára nézve. A hulladék akkumulátort ne dobja a kommunális hulladékba.
	Ne dobja tűzbe.
	Lítium-ion akkumulátor. A terméken található szimbólum arra utal, hogy minden akkumulátorcsomagot külön kell gyűjteni. Ezeket aztán újrahasznosítják vagy szétszerelik, hogy csökkentésük a környezetre gyakorolt hatását. Az akkumulátorcsomag veszélyes lehet a környezetre és az emberi egészségre nézve, mivel veszélyes anyagokat tartalmaz.
	Magas fordulat
	Alacsony fordulatszám
	Zár
	A leselejtezett elektromos készülékek nem dobhatók ki a háztartási hulladékkal. Ha van a közelben elektromos hulladék gyűjtő udvar, vigye oda a készüléket. Az újrahasznosítási lehetőségekről tájékozódjon a helyi hatóságoknál vagy a kereskedőnél.

SZIMBÓLUMOK

	A sérülésveszély csökkentése érdekében a felhasználónak el kell olvasnia az utasításokat.
	Figyelmeztetés

1. **FORGÁSIRÁNY-SZABÁLYOZÓ**
2. **AKKUMULÁTOR ***
3. **AKASZTÓ**
4. **AKKUMULÁTORKIOLDÓ GOMB ***
5. **KI-/BEKAPCSOLÓ GOMB**
6. **LED LÁMPA**
7. **NÉGYSZÖGLETŰ FEJ**

* **Nem minden készülék tartalmazza valamennyi, a fentiekben felsorolt alkatrészt.**

MŰSZAKI ADATOK

Típus **WX279 WX279.9 (279 - a készülék megnevezése, ütőműves csavarkulcs jelöl)**

	WX279	WX279.9
Nevleges feszültség	20V \equiv Max**	
Terhelés nélküli sebesség	0-1300/2100/2900/min	
Ütés sebesség	0-1600/2900/3300bpm	
58 Maximális nyomaték	100/180/300N.m	
Tokmáyméret	1/2"(13mm)	
A készülék súlya	1.5 kg	1.1 kg

** Terhelés nélküli feszültség. Az akkumulátor kezdő feszültsége maximum 20 volt. A névleges feszültség 18 volt.

ZAJÉRTÉKEK

A-súlyozású hangnyomásszint	L_{DA} : 78dB(A)
A-súlyozású hangerő	L_{WA} : 89dB(A)
K_{DA} & K_{WA}	3.0dB(A)

Viseljen fülvédőt.

REZGÉSÉRTÉKEK

Az EN62841 szabvány szerint meghatározott összes rezgés (háromtengelyű vektoriálisösszeg) a következő:

Tipikus súlyozott rezgés	Rezgéskibocsátás: $a_n = 9,46m/s^2$
	Bizonytalanság $K = 1.5m/s^2$

A vibráció és a zaj bejelentett összértékét szabványos mérési módszerrel állapították meg, és ezeket az értékeket két szerszám összehasonlításához is fel lehet használni.

A vibráció és a zaj bejelentett összértékeit a rezgéseknek és zajátalomnak való kitettség előzetes felbecsléséhez is fel lehet használni.

! **FIGYELEM:** A kéziszerszám aktuális használatakor mérhető vibráció és zajkibocsátási értékek eltérhetnek a bejelentett értékektől, mert nagyban függenek a szerszám használati módjától és a megmunkált alkatrész típusától. Íme néhány példa és eltérő érték a szerszám használatától függően: Hogyan használják a szerszámot, milyen anyagokat vágnak vagy fúrnak.

Az eszköz jó állapotban van-e, megfelelően karbantartják-e.

Megfelelő tartozékokat használnak-e az eszközhöz, vigyáznak-e, hogy éles legyen, és jó állapotban maradjon.

A fogantyú megragadásának erősségétől és az esetleg használt vibrációs- és zajcsökkentő tartozék típusától. A szerszámot rendeltetésszerűen, kialakításának és a jelen utasításoknak megfelelően használják-e.

Ha a szerszámot nem kezelik megfelelően, kéz-kar vibrációs szindrómát okozhat.

! **FIGYELEM:** A pontosság érdekében az expozíciós szint becslött értékéhez a valós használati körülmények között figyelembe kell venni a működési ciklus valamennyi elemét, így azt az időt is, amikor a szerszám ki van kapcsolva, és amikor üresjáratban működik. Ez a teljes munkaidőszak viszonylatában jelentősen csökkentheti az expozíciós szintet.

A vibrációnak és zajnak való kitettség kockázatának csökkentése.

MINDIG éles vésőt, pengét, és hegyes fűrófejet használjon.

Az eszközt jelen utasításoknak megfelelően tartsa karban, és vigyázzon a megfelelő kenésre (ahol erre szükség van).

Ha a szerszám rendszeres használatát tervezik, akkor megéri a vibráció- és zajcsökkentő tartozékok beszerzése.

Úgy tervezze meg a munkáját, hogy a magas rezgésszámú eszközök használatát igénylő feladatokat több napra ossza el.

TARTOZÉKOK

	WX279	WX279.9
Akaszító	1	1
Akkumulátor (WA3551)	2	/
Akkumulátortöltő (WA3860)	1	/

Javasoljuk, hogy a tartozékokat ugyanabból a boltból vásárolja meg, ahol a szerszámot is vásárolta. További részleteket a tartozék csomagolásán talál. Kérjen segítséget és tanácsot a bolti eladóktól.

HASZNÁLATI UTASÍTÁSOK



MEGJEGYZÉS: Mielőtt a szerszámot használná, olvassa el figyelmesen az utasításokat.

RENDELTTETÉS

Ezt a szerszámot csavarok, anyák és egyéb menetes rögzítőeszközök rögzítésére kell használni. A szerszámot tilos fűrőgépként használni.

ÖSSZESZERELÉS ÉS MŰKÖDÉS

MŰVELET	ÁBRA
MŰKÖDTETÉS ELŐTT	
Az akkumulátor eltávolítása	Lásd A1. Ábra
Az akkumulátor feltöltése	Lásd A2. Ábra
Az akkumulátor behelyezése	Lásd A3. Ábra
Akku töltöttség állapot ellenőrzés (csak a WX279)	Lásd A4. Ábra
ÖSSZESZERELÉS	
alzatok (nem tartozék) behelyezése és kivétele	Lásd B1, B2 Ábra
Akaszító rögzítés	Lásd C1, C2 Ábra
MŰKÖDÉS	
Kapcsoló retesze	Lásd D1. Ábra

Forgásirány-szabályozó

FIGYELEM: Soha ne változtassa meg az irányt, miközben a tokmány forog, mindig várjon, amíg leáll!

Lásd D2, D3 Ábra

Állítható sebesség

Lásd E. Ábra

A ki-/bekapcsoló gomb használata

FIGYELEM: Ne működtesse hosszú ideig alacsony sebességen, mivel a készülék túlmelegedik.

Lásd F. Ábra

A LED lámpa használata

A használat előtt a LED lámpa a főkapcsoló lenyomásával kapcsolható be; az a főkapcsoló elengedése után 20 másodperccel automatikusan kikapcsol.

A szerszám és az akku biztonsági rendszerrel felszerelt. Ha a LED kontrollámpa 3 másodpercen át gyorsan villog, majd kikapcsol, a rendszer az akku élettartamának meghosszabbítása érdekében automatikusan lekapcsolja a készülék táplálását. Munkavégzés közben a készülék automatikusan leáll, ha a készülék vagy az akku esetében az alábbi helyzetek egyike alakul ki:

- **Túlterhelés:** A készülék használata túlságosan nagy áramfogyasztással jár. Ilyen esetben, kérjük, engedje el a készülék kapcsolóját, és fejezze be a készülék túlterhelésével járó munkát. Ezt követően a szerszám újbóli beindításához ismét nyomja meg a kapcsolót.

- **Túlmelegedés:** Ha a fent ismertetett esetben nem kapcsol be a készülék, túlmelegedett vagy a készülék, vagy az akku. Ilyen esetben az újbóli bekapcsolás előtt hagyja a szerszámot és az akkut eléggé kihűlni.

- **Nem megfelelő táplálás:** Az akku fennmaradó kapacitása túlságosan kevés, és a készülék nem működik. Ilyen esetben vegye ki az akkut, és tölts fel.

FIGYELMEZTETÉS: Nyomja meg a főkapcsolót a lámpa bekapcsolásához. Ellenőrizze, hogy az előre-/hátrafele vezérlő a balos/jobbos állásban van-e.

Lásd F. Ábra

HIBAELEHÉLYEZÉS

1. NEM TUDOM BELEHELYEZNI A TÖLTŐBE AZ AKKUMULÁTORT. MIÉRT?

Az akkumulátor csak egy irányban helyezhető be a töltőbe. Forgassa el az akkumulátort, amíg behelyezhető a nyílásba - ha a töltés elindul, a piros LED jelzőfény kigyullad.

2. MIÉRT VÁLTOZIK AZ AKKUMULÁTOR LEMERÜLÉSI IDEJE

A töltési idő problémái (lásd feljebb), illetve az, ha az akkumulátort hosszabb ideje nem használta, csökkenti az akkumulátor működési idejét. Ezt kijavíthatja, ha néhányszor feltölti és lemeríti a szerszámot. Ha nehéz munkát végez, például nagy csavarokat hajt be kemény fába, az akkumulátor több energiát használ, mint könnyebb feladatok esetén. Ne töltsen az akkumulátort 0°C alatt vagy 30°C fölött, mivel ez befolyásolja a teljesítményt.

KARBANTARTÁS

Bármilyen állítás, javítás vagy karbantartási művelet előtt vegye ki a szerszámból az akkumulátort.

A szerszámot nem szükséges megkenni vagy karbantartani. A szerszám nem tartalmaz a felhasználó által javítható alkatrészeket. Soha ne használjon vizet vagy vegyi tisztítószereket a szerszám tisztításához. Törölje tisztára egy száraz ronggyal. A szerszámot mindig száraz helyen tárolja. Tartsa tisztán a motor szellőzőnyílásait. Minden szabályozóeszközt tartson pormentesen. A szellőzőnyílásokon keresztül néha szikrák láthatók. Ez természetes, nem okoz kárt az elektromos kéziszerszámban.

KÖRNYEZETVÉDELME



A leselejtezett elektromos készülékek nem dobhatók ki a háztartási hulladékkal. Ha van a közelben elektromos hulladék gyűjtő udvar, vigye oda a készüléket. Az újrahasznosítási lehetőségekről tájékozódjon a helyi hatóságoknál vagy a kereskedőnél.

Akkus kéziszerszámokra vonatkozó figyelmeztetések

A szerszámot és az akkumulátort csak 0-45°C közötti hőmérsékleti tartományban szabad használni és tárolni.

Az akkumulátor újratöltéséhez ajánlott hőmérsékleti tartomány 0-40°C között található.

MEGFELELŐSÉGI NYILATKOZAT

A gyártó,
Positec Germany GmbH
Grüner Weg 10, 50825 Cologne, Germany

Kijelenti, hogy a termék,
Leírás **WORX Akkumulátoros ütőműves csavarkulcs**
Típus **WX279 WX279.9 (279 - a készülék megnevezése, ütőműves csavarkulcs jelöl)**
Rendeltetés **Csavarok és anyák megszorítása és lazítása**

Megfelel a következő irányelveknek:

2006/42/EC

2014/30/EU

2011/65/EU

Az alábbi normáknak:

EN 62841-1

EN 62841-2-2

EN 55014-1

EN 55014-2

A műszaki dokumentáció összeállítására jogosult személy:

Név Marcel Filz

Cím Positec Germany GmbH

Grüner Weg 10, 50825 Cologne, Germany



2018/04/03

Allen Ding

Helyettes főmérnök, Tesztelés és minősítés

Positec Technology (China) Co., Ltd

18, Dongwang Road, Suzhou Industrial

Park, Jiangsu 215123, P. R. China

Lítiumion kefe nélküli ütőműves csavarkulcs

HU

SECURITATEA PRODUSULUI AVERTISMENTE GENERALE DE SIGURANȚĂ PENTRU UNELTE ELECTRICE

⚠ ATENȚIONARE: Citiți toate atenționările de siguranță și parcurgeți toate instrucțiunile, ilustrațiile și specificațiile atașate acestei scule electrice. Nerespectarea tuturor instrucțiunilor enumerate mai jos poate duce la electrocutare, incendiu și/sau leziuni corporală gravă.

Păstrați toate avertismentele și instrucțiunile pentru consultări ulterioare.

Termenul „unealtă electrică” din avertismente se referă la o unealtă electrică alimentată de la rețeaua de energie electrică (prin cablu) sau la o unealtă electrică alimentată de la un acumulator (fără cablu).

1) Siguranța zonei de lucru

- a) **Mențineți zona de lucru curată și bine iluminată.** Zonele de lucru în dezordine și întunecoase favorizează accidentele.
- b) **Nu utilizați uneltele electrice în atmosfere explozive, de exemplu în prezența unor lichide, gaze sau pulberi inflamabile.** Uneltele electrice provoacă scântei ce pot aprinde pulberea sau vaporii.
- c) **Asigurați-vă că nu sunt în apropiere persoane și copii în timpul funcționării unei unelte electrice.** Distragerea atenției poate duce la pierderea controlului uneltei.

2) Siguranța electrică

- a) **Fișele uneltei electrice trebuie să se potrivească perfect în priza de alimentare. Nu modificați niciodată ștecherul. Nu folosiți niciun adaptor pentru uneltele electrice cu împământare.** Utilizarea ștecherelor nemodificate în prize corespunzătoare va reduce riscul electrocutării.
 - b) **Evitați contactul fizic cu suprafețe cu legătură la pământ, cum ar fi țevi, radiatoare, mașini de gătit sau frigider.** Riscul electrocutării este mai mare în cazul în care corpul dumneavoastră vine în contact cu suprafața împământată.
 - c) **Nu expuneți uneltele electrice la ploaie sau la umiditate.** Dacă intră apă în unealta electrică, riscul electrocutării este mai mare.
 - d) **Nu deteriorați cablul de alimentare. Nu folosiți niciodată cablul pentru transportarea, tragerea sau scoaterea din priză a uneltei electrice. Păstrați cablul de alimentare la distanță de căldură, ulei, margini ascuțite sau părți mobile.** Cablurile deteriorate sau încurcate măresc riscul electrocutării.
 - e) **Când utilizați unealta electrică în exterior, utilizați un prelungitor potrivit pentru utilizarea în exterior.** Utilizarea unui cablu potrivit pentru uzul în exterior reduce riscul electrocutării.
- f) **Dacă utilizarea uneltei electrice într-un loc umed nu poate fi evitată, folosiți o alimentare protejată cu dispozitiv de curent rezidual (RCD).** Folosirea unui dispozitiv RCD reduce riscul electrocutării.
- ### 3) Siguranța personală
- a) **Fiți concentrat, urmăriți ceea ce faceți și dați dovadă de simț practic când folosiți o unealtă electrică. Nu folosiți o unealtă electrică dacă sunteți obosit sau sub influența drogurilor, a alcoolului sau a medicamentelor.** O clipă de neatenție în timpul funcționării uneltei electrice poate duce la accidentări personale grave.
 - b) **Folosiți echipament personal de protecție. Purtați întotdeauna ochelari de protecție.** Echipamentele de protecție precum masca de protecție contra prafului, încălțăminte cu talpă antiderapantă, cască sau protecția pentru urechi vor reduce riscul accidentărilor, utilizate în mod corespunzător.
 - c) **Preveniți punerea accidentală în funcțiune. Asigurați-vă că întrerupătorul se află în poziția de oprire înainte de a face conectarea la sursa de alimentare și/sau la acumulator, înainte de a ridica sau a transporta unealta.** Transportarea uneltelor electrice ținând degetul pe întrerupător sau alimentarea acestora cu întrerupătorul pornit poate duce la accidentări.
 - d) **Scoateți orice cheie de reglare sau cheie de piulițe înainte de a porni unealta electrică.** O cheie de piulițe sau o altă cheie rămasă prinsă de o componentă rotativă a uneltei poate duce la rănirea personală.
 - e) **Păstrați un echilibru corect. Mențineți-vă permanent echilibrul și sprâinjivi-vă ferm pe picioare.** Acest lucru permite un control mai bun al uneltei electrice în situații neprevăzute.
 - f) **Îmbrăcați-vă corespunzător. Nu purtați îmbrăcăminte prea largă sau bijuterii. Țineți la distanță părul și hainele dvs. de piesele în mișcare ale uneltei electrice.** Hainele prea largi, bijuteriile și părul lung se pot prinde în piesele mobile.
 - g) **Dacă sunt furnizate accesorii pentru conectarea unor dispozitive de aspirare și colectare a prafului, asigurați-vă că acestea sunt montate și folosite corect.** Folosirea colectorului de praf poate reduce riscul accidentărilor din cauza prafului.
 - h) **Nu lăsați ca odată cu familiarizarea dvs. cu utilizarea uneltei să deveniți indolenți și să uitați respectarea principiilor de siguranță ale uneltei electrice.** Orice acțiune nesăbuită poate duce la leziuni corporale grave într-o fracțiune de secundă.
- ### 4) Utilizarea și întreținerea uneltelor electrice
- a) **Nu forțați unealta electrică. Folosiți unealta electrică potrivită pentru aplicație.** Cu o unealtă electrică potrivită veți lucra mai bine și mai în siguranță, la viteză pentru care a fost concepută.

- b) Nu utilizați unealta electrică dacă nu o puteți porni sau opri de la întrerupător.** Orice unealtă electrică ce nu poate fi acționată de la întrerupător este periculoasă și trebuie reparată.
- c) Deconectați ștecherul de la sursa de alimentare electrică și/sau scoateți acumulatorul detașabil din unealta electrică înainte de orice reglaj, schimbare de accesorii sau de stocare a unelei.** Astfel de măsuri de siguranță reduc riscul pornirii accidentale a unelei electrice.
- d) Nu lăsați uneltele electrice la îndemâna copiilor și nu permiteți persoanelor ce nu știu să le manevreze și nu cunosc instrucțiunile să acționeze aceste unelte.** Unelele electrice sunt periculoase în mâinile utilizatorilor neinstruiți.
- e) Întreținerea unelei electrice și ale accesoriilor aferente. Verificați posibila aliniere incorectă sau posibila blocare a componentelor mobile, deteriorarea componentelor sau orice alte situații care pot afecta funcționarea unelei electrice. Dacă unalta electrică este deteriorată, reparați-o înainte de utilizare.** Multe accidente sunt provocate din cauza întreținerii incorecte a uneltelei.
- f) Uneltele de tăiere trebuie menținute ascuțite și curate.** Riscul blocării uneltelei de tăiere cu margini ascuțite întreținute corect este mai mic și acestea sunt mai ușor de controlat.
- g) Utilizați unalta electrică, accesoriile, piesele etc. conform acestor instrucțiuni, luând în considerare condițiile de lucru și operația de efectuat.** Folosirea unelei electrice pentru operații diferite de cele pentru care a fost concepută poate duce la accidentare.
- h) Păstrați uscate, curate și fără urme de ulei sau grăsime mânerle și suprafețele de apucare ale unelei.** Mânerle și suprafețele de apucare alunecoase împiedică manipularea și controlul sigur al unelei tocmai în cele mai neașteptate situații.
- 5) Utilizarea și întreținerea uneltelei cu acumulatori**
- a) Efectuați reincărcarea numai cu încărcătorul specificat de producător.** Un încărcător adecvat pentru un anumit tip de acumulator poate prezenta risc de incendiu dacă este utilizat cu alt tip de acumulator.
- b) Folosiți mașinile electrice numai cu acumulatorii special destinați acestora.** Utilizarea oricăror altor acumulatori poate prezenta risc de rănire și de incendiu.
- c) Când nu folosiți acumulatorul, țineți-l la distanță de obiecte metalice precum agrafe de birou, monede, chei, cuie, șuruburi sau alte obiecte metalice mici, ce pot constitui o legătură între cele două borne.** Un scurtcircuit al bornelor acumulatorului poate duce la arsuri sau incendiu.
- d) În condiții necorespunzătoare de utilizare, se poate prelinge lichid din acumulator; evitați contactul. În caz de producere accidentală a contactului, clătiți bine cu apă. Dacă v-a intrat lichid în ochi, consultați imediat medicul.** Lichidul expulzat

din acumulator poate cauza iritații sau arsuri.

- e) Nu utilizați acumulatorul sau scula dacă acestea sunt deteriorate sau modificate.** Acumulatorii deteriorați sau modificați se pot comporta într-un mod imprevizibil, crescând riscul unui incendiu, unei explozii sau leziunilor corporale.
- f) Evitați expunerea la foc și la temperaturi excesive a acumulatorului sau a sculei.** Expunerea la foc sau la temperaturi care depășesc 130°C poate duce la explozie.
- g) Respectați toate instrucțiunile de reincărcare și nu încălcați acumulatorul sau scula decât în plaja de temperaturi specificată în instrucțiuni.** Reincărcarea necorespunzătoare sau la temperaturi din afara plajei de temperaturi specificate poate duce la deteriorarea acumulatorului și la creșterea riscului de incendiu.
- 6) Service**
- a) Service-ul unelei electrice trebuie efectuat de persoane calificate, folosind doar piese de schimb originale.** Acest lucru va asigura folosirea în continuare a unelei electrice în siguranță.
- b) Nu reparați niciodată acumulatorii deteriorați.** Service-ul acumulatorilor trebuie efectuat numai de către fabricant sau de centre de service autorizate.

INSTRUCȚIUNI DE SIGURANȚĂ PENTRU CHEIE PERCUTANTĂ

- 1. Prindeți scula electrică de mânerle izolate atunci când executați operații în cursul cărora dispozitivul de fixare poate atinge conductorii ascunși.** Contactul dintre dispozitivul de fixare și un conductor electric aflat sub tensiune poate pune sub tensiune componentele metalice ale sculei electrice și electrocuta utilizatorul.













AVERTISMENTE PRIVIND SIGURANȚA PENTRU ACUMULATOR

- a) Nu demontați, deschideți sau rupeți elementele sau acumulatorul.**
- b) Nu scurtcircuitați un acumulator. Nu depozitați acumulatorii la întâmplare într-o cutie sau într-un sertar unde s-ar putea scurtcircuita între ele sau prin materiale conductoare.** Când bateria nu este în uz, țineți-o la distanță de alte obiecte metalice, cum sunt agrafele pentru hârtie, monede, cuie, șuruburi sau alte obiecte metalice mici, care pot crea contact între bornele acesteia. Scurtcircuitarea bornelor bateriei poate cauza arsuri sau incendii.
- c) Nu expuneți acumulatorul la căldură sau foc. Evitați depozitarea în lumina directă a soarelui.**

- d) Nu supuneți acumulatorul la șocuri mecanice.
- e) În cazul scurgerii acumulatorului, aveți grijă ca lichidul să nu intre în contact cu pielea sau ochii. În cazul contactului, spălați zona afectată cu apă din belșug și solicitați asistență medicală.
- f) Consultați medicul imediat dacă ați înghițit un element sau un acumulator.
- g) Mențineți acumulatorul curat și uscat.
- h) Ștergeți terminalele acumulatorului cu o cârpă curată și uscată dacă se murdăresc.
- i) Acumulatorul trebuie încărcat înainte de utilizare. Consultați întotdeauna aceste instrucțiuni și utilizați procedura de încărcare corectă.
- j) Nu încărcați acumulatorul atunci când nu îl utilizați.
- k) După perioade extinse de depozitare, ar putea fi necesară încărcarea și descărcarea acumulatorului de mai multe ori pentru a obține performanțe maxime.
- l) Acumulatorul oferă cele mai bune performanțe când este operat la temperatura normală a camerei (20°C ± 5°C).
- m) Când depuneți la deșeurii acumulatorii, păstrați separat acumulatorii unor sisteme electrochimice diferite.
- n) Reîncărcați folosind doar încărcătorul specificat de WORX. Un încărcător potrivit pentru un tip de cartuș de acumulatori poate provoca riscul incendiului dacă este folosit pentru un alt tip de cartuș de acumulatori.
- o) Nu utilizați acumulatorii care nu sunt concepute pentru a fi utilizate cu acest echipament.
- p) Nu lăsați acumulatorul la îndemâna copiilor.
- q) Păstrați documentația originală a produsului pentru consultări ulterioare.
- r) Îndepărtați acumulatorul din echipament atunci când nu îl utilizați.
- s) Eliminați acumulatorul în mod corespunzător.
- t) Nu introduceți în aparat acumulatorii care provin de la producători diferiți sau cu capacități, dimensiuni sau tipuri diferite.
- u) Nu scoateți pachetul de acumulatorii din ambalajul lui original decât în momentul premergător utilizării acestuia.
- v) Țineți cont de polaritatea (+) și (-) indicate pe acumulator pentru a asigura o utilizare corectă a acestuia.

SIMBOLURI

	Pentru a reduce riscul de accidentări, utilizatorul trebuie să citească manualul de instrucțiuni.
--	---

	Avertisment
	Purtați echipament de protecție pentru urechi.
	Purtați echipament de protecție pentru ochi.
	Purtați mască de protecție contra prafului.
	Purtați mănuși de protecție.
	Bateriile pot intra în circuitul apei, dacă sunt lichidate incorect, fapt ce poate fi periculos pentru ecosistem. Nu lichidați deșeurile de baterii la fel ca deșeurii comunale nesortate.
	Nu ardeți.
	Baterie Li-Ion. Acest produs a fost marcat cu simbolul referitor la 'colectarea separată' a tuturor blocurilor de baterii și a carcasei de baterie. Acestea vor fi apoi reciclate sau demontate pentru a se reduce impactul asupra mediului. Blocurile de baterii pot fi periculoase pentru mediu și sănătatea umană pentru că ele conțin substanțe periculoase.
	
	Turație mare
	Turație mică
	Blocare
	Produsele electrice nu trebuie depuse la deșeurii împreună cu gunoiul menajer. Vă rugăm să depuneți produsele electrice la unitățile de reciclare existente. Consultați-vă cu autoritățile locale sau cu distribuitorul pentru sfaturi privind reciclarea.

1. COMANDĂ ROTAȚIE ÎNAINTE/ÎNAPOI

2. ACUMULATOR *

3. CÂRLIG

4. BUTON DE LANSARE ACUMULATOR *

5. ÎNTRERUPĂTOR ON/OFF

6. INDICATOR LED

7. ȘURUBELNIȚĂ PĂTRATĂ

* Nu toate accesoriile ilustrate sau descrise sunt incluse în livrarea standard.

DATE TEHNICE

Tip **WX279 WX279.9** (279 - denumirea echipamentului, reprezentând cheia percutantă)

	WX279	WX279.9
Tensiune	20V \equiv Max**	
Turație nominală fără sarcină	0-1300/2100/2900/min	
Număr lovituri	0-1600/2900/3300bpm	
Cuplu maxim	100/180/300N.m	
Dimensiune mandrină	1/2" (13mm)	
Greutate unealtă	1.5 kg	1.1 kg

** Tensiune măsurată în gol. Tensiunea inițială a bateriei atinge maximum 20 volți. Tensiunea nominală este de 18 volți.

INFORMAȚII ZGOMOT

Presiune sonoră ponderată	L_{pA} : 78dB(A)
Putere sonoră ponderată	L_{wA} : 89dB(A)
K_{pA} & K_{wA}	3.0dB(A)

Purtați echipament de protecție pentru urechi.

INFORMAȚII DESPRE VIBRAȚII

Valori totale vibrații (sumă vectorială triaxială) determinată conform EN 62841:

Vibrație ponderată în condiții normale	Valoarea de emisie a vibrației: $a_h = 9,46m/s^2$
	Incertitudinea $K = 1,5m/s^2$

Valoarea totală declarată pentru vibrații și pentru zgomot a fost măsurată în concordanță cu metoda de testare standard și poate fi utilizată și la compararea a două unele.

Valoarea totală declarată pentru vibrații și pentru zgomot poate fi utilizată și la evaluarea preliminară a expunerii la acestea.

⚠ AVERTISMENT: Nivelul emisiilor de vibrații și de zgomot în timpul utilizării reale a unelei poate să difere de valorile declarate, aceste valori fiind în funcție de modalitățile de utilizare ale sculei, dar mai ales de felul piesei prelucrate cu unealta. Iată în continuare niște exemple de utilizare care conduc la apariția diferențelor de valori: Modul în care scula este folosită și tipul de materiale tăiate sau sfredelite.

Scula este în stare bună de funcționare și bine întreținută.

Folosirea accesoriului corect pentru sculă și păstrarea acesteia în condiții bune.

Forța de apucare a mânerelor și dacă s-a utilizat vreun accesoriu de reducere a vibrațiilor și a zgomotului.

Scula este folosită conform indicațiilor din fabrică și conform acestor instrucțiuni.

Această sculă poate cauza sindromul vibrație mână-braț dacă nu este folosită în mod corespunzător.

⚠ AVERTISMENT: Pentru a fi corectă, estimarea nivelului de expunere în condiții concrete de folosire trebuie să ia în considerare toate părțile ciclului de operare cum ar fi de câte ori scula este oprită și cât timp este pornită dar nu lucrează. Acest lucru poate reduce semnificativ nivelul de expunere de-a lungul perioadei de lucru totale. Minimalizarea riscului de expunere la vibrații și la zgomot.

Folosiți ÎNTOTDEAUNA dalte, burghiuri și lame ascuțite.

Păstrați acest aparat în conformitate cu aceste instrucțiuni și păstrați-l bine gresat (dacă e cazul).

Dacă unealta va fi utilizată în mod regulat, atunci nu ezitați să investiți în procurarea de accesorii antivibrație și antizgomot.

Planificați-vă programul de lucru pentru a folosi sculele cu număr mare de vibrații de-a lungul a mai multe zile.

ACCESORII

	WX279	WX279.9
Cârlig	1	1
Acumulator (WA3551)	2	/
Încărcător (WA3860)	1	/

Vă recomandăm să achiziționați accesoriile de la același magazin de la care ați cumpărat unealta. Consultați ambalajul accesoriului pentru detalii suplimentare. Personalul din magazin vă poate oferi asistență și sfaturi

INSTRUCȚIUNI DE UTILIZARE



NOTĂ: Înainte de a utiliza unealta, citiți cu atenție manualul de instrucțiuni.

DESTINAȚIA DE UTILIZARE

Această unealtă este destinată fixării și deșurubării șuruburilor, piulițelor și diverselor dispozitive de fixare cu filet. Această unealtă nu este destinată utilizării ca mașină de găurit.

ASAMBLARE ȘI OPERARE

AȚIUNE	FIGURA
ÎNAINTE DE OPERAȚIUNEA	
Scoaterea acumulatorului	Consultați Fig. A1
Încărcarea acumulatorului	Consultați Fig. A2
Instalarea acumulatorului	Consultați Fig. A3
Verificarea stării de încărcare a acumulatorului (doar pentru WX279)	Consultați Fig. A4
ASAMBLARE	
Introducerea și scoaterea cheilor tubulare (nefumizată)	Consultați Fig. B1, B2
Asamblarea cârligului de curea	Consultați Fig. C1, C2
OPERAȚIUNE	
Blocare buton declanșator	Consultați Fig. D1

Comanda rotației normale/inverse



AVERTISMENT: Nu modificați niciodată direcția de rotație în timpul rotirii mandrinei, așteptați până la oprirea acesteia!

Consultați Fig. D2, D3

Controlul turajului variabile

Consultați Fig. E

Operarea comutatorului Pornit/Oprit



AVERTISMENT: Nu operați perioade îndelungate la viteză joasă deoarece se va produce căldură în exces la nivel intern.

Consultați Fig. F

Indicator cu LED

Înainte de utilizare, ledul se va aprinde când întrerupătorul de pornire/oprire este apăsat ușor și se va stinge automat la 20 de secunde după eliberarea întrerupătorului de pornire/oprire.

Mașina și acumulatorul sunt prevăzute cu un sistem de protecție. Când ledul luminează intermitent rapid timp de 3 secunde și se stinge, sistemul va opri automat alimentarea mașinii pentru a extinde durata de viață a acumulatorului. Mașina se va opri automat în timpul funcționării atunci când mașina și/ sau acumulatorul se află în situația următoare:

- **Suprasarcină:** Mașina este operată într-un mod care consumă o cantitate neobișnuit de ridicată de curent. În acest caz, eliberați butonul declanșator de pe mașină și opriți aplicația care a dus la suprasolicitarea mașinii. Apoi, trageți din nou butonul declanșator pentru a reporni.
- **Supraîncălzire:** În situația de mai sus, dacă mașina nu pornește, înseamnă că mașina și acumulatorul sunt supraîncălzite. În această situație, lăsați mașina și acumulatorul să se răcească înainte de a trage butonul declanșator din nou.
- **Tensiune redusă acumulator:** Capacitatea rămasă a acumulatorului este prea redusă, iar mașina nu va opera. În acest caz, scoateți acumulatorul și reincărcați-l.



AVERTISMENT:

Pentru a aprinde lumina, apăsați comutatorul On/Off (Pornire/Oprire) și asigurați-vă că butonul pentru rotație înainte/înapoi este în poziția dreaptă/stângă.

Consultați Fig. F

SOLUȚII LA PROBLEME

1. NU POR INTRODUCE BATERIA ÎN ÎNCĂRCĂTOR. DE CE?

Bateria poate fi introdusă în încărcător numai într-un sens. Rotiți bateria până când poate fi introdusă în renură, lumina indicatoare trebuie să fie roșie atunci când bateria se încarcă.

2. MOTIVE PENTRU TIMPI DE LUCRU DIFERIȚI AI ACUMULATORULUI

Problemele privind timpul de încărcare, conform specificațiilor de mai sus, și neutilizarea acumulatorului o perioadă îndelungată vor reduce timpul de operare al acumulatorului. Acest lucru poate fi corectat după mai multe operații de încărcare și descărcare prin încărcarea și operarea mașinii de găurit. Condițiile de lucru dificile, precum înșurubarea șuruburilor mari în lemn dur, vor consuma acumulatorul mai repede decât în condiții de lucru ușoare. Nu reîncărcați acumulatorul la sub 0°C și peste 30°C deoarece acest lucru va afecta performanța acumulatorului.

ÎNTREȚINERE

Scoateți acumulatorul din unealtă înainte de a efectua orice ajustări, operațiuni de service sau întreținere.

Unealta dumneavoastră nu necesită lubrifiere sau întreținere suplimentară. Interiorul unelei electrice nu conține piese care pot fi depanate de către utilizator. Nu utilizați niciodată apă sau agenți chimici de curățare pentru curățarea unelei electrice. Ștergeți unealta cu o cârpă uscată. Depozitați întotdeauna unealta într-un loc uscat. Mențineți fantele de aerisire a motorului curate. Feriți de praf toate comenzile de lucru. Ocazional, puteți observa scântei prin fantele de aerisire. Acest lucru este normal și nu va defecta unealta electrică.

PROTECȚIA MEDIULUI



Produsele electrice nu trebuie depuse la deșeurile împreună cu gunoierul menajer. Vă rugăm să depuneți produsele electrice la unitățile de reciclare existente. Consultați-vă cu autoritățile locale sau cu distribuitorul pentru sfaturi privind reciclarea.

Considerații privind uneltele alimentate cu acumulator

Plaja temperaturii ambientale în care se poate utiliza și stoca unealta electrică și acumulatorul, este cuprinsă între 0-45°C.

Plaja temperaturii ambientale în care se poate utiliza sistemul de reîncărcare și se poate reîncărca acumulatorul, este cuprinsă între 0-40°C.

DECLARAȚIE DE CONFORMITATE

Noi,
Positec Germany GmbH
Grüner Weg 10, 50825 Cologne, Germany

Declarăm că produsul,
Descriere **WORX mașina de înșurubat cu impact cu acumulator**
Tip **WX279 WX279.9 (279 - denumirea echipamentului, reprezentând cheia percutantă)**
Funcție **Strângerea și slăbirea șuruburilor, piulițelor**

Respectă următoarele Directive,
2006/42/EC
2014/30/EU
2011/65/EU

Se conformează standardelor
EN 62841-1
EN 62841-2-2
EN 55014-1
EN 55014-2

Persoana autorizată să compileze fișierul tehnic,
Denumire Marcel Filz
Adresă Positec Germany GmbH
Grüner Weg 10, 50825 Cologne, Germany



2018/04/03
Allen Ding
Adjunct Inginer șef, Testare și certificare
Positec Technology (China) Co., Ltd
18, Dongwang Road, Suzhou Industrial
Park, Jiangsu 215123, P. R. China

BEZPEČNOST VÝROBKU OBEČNÁ BEZPEČNOSTNÍ UPOZORNĚNÍ PRO ELEKTRICKÉ NÁSTROJE



VAROVÁNÍ Přečtěte si všechna bezpečnostní varování, pokyny, seznamte se s ilustracemi a technickými údaji dodanými s tímto elektrickým náradím. Nedodržení jakýchkoliv níže uvedených pokynů může mít za následek úraz elektrickým proudem, vznik požáru nebo vážného úrazu.

Uložte instrukce a veškerou dokumentaci pro budoucí použití.

Výraz "elektrické ruční nářadí" znamená v upozornění buď na nářadí na elektrický pohon (napájené z elektrickou sítí) nebo na akumulátorové nářadí (napájené z akumulátoru).

1) BEZPEČNOST NA PRACOVÍŠTI

- a) **Udržujte pracoviště v čistotě a dobře osvětlené.** Pracoviště plné nepotřebných předmětů nebo slabě osvětlené zvyšuje možnost úrazu.
- b) **DNepoužívejte elektrické ruční nářadí v prostředí náchylném na exploze jako například v přítomnosti hořlavých tekutin, plynů nebo prachu.** Elektrické ruční nářadí při práci vytváří jiskry, které mohou vznítit prach nebo výparů.
- c) **Při práci s elektrickým ručním nářadím udržujte děti a přihlížející osoby v dostatečné vzdálenosti.** Ztráta pozornosti může vést ke ztrátě kontroly nad nářadím.

2) BEZPEČNOST PŘI PRÁCI S ELEKTRINOU

- a) **Vidlice elektrického ručního nářadí musí být shodného typu jako zásuvky el. sítě. Neměňte vidlici nedovoleným nebo neodborným způsobem, předejete tak možným zraněním nebo úrazu el proudem.** Nepoužívejte spolu s uzemněným ručním nářadím žádné adaptéry, které neumožňují ochranu zemněním.
- b) **Vyhýbejte se kontaktu s uzemněnými povrchy jako například trubkami, radiátory, sporáky a ledničkami.** Je-li vaše tělo spojené s uzemněným předmětem nebo stojí na uzemněné ploše, vzniká zvýšené riziko úrazu elektrickým proudem.
- c) **Nevystavujte ruční nářadí dešti nebo vlhkým podmínkám.** Když se voda dostane pod povrch elektrického ručního nářadí, vzniká zvýšené riziko úrazu elektrickým proudem.
- d) **Nemanipulujte s napájecím kabelem necitlivě. Nikdy si nepřitahujte elektrické ruční nářadí k sobě pomocí kabelu, netahajte je za sebou pomocí kabelu a nevytrhávejte kabel ze zástrčky, abyste ruční nářadí vypnuli. Nevystavujte kabel**

vysokým teplotám, oleji, ostrým hranám nebo kontaktu s pohyblivými díly. Poškozené nebo zamotané kabely mohou vést k zvýšenému riziku úrazu elektrickým proudem.

- e) **Při práci s ručním nářadím v exteriéru použijte prodlužovací kabel vhodný pro použití v exteriéru.** Použijte kabel vhodný pro venkovní prostředí, snižujete tím riziko vzniku úrazu elektrickým proudem.
- f) **Pokud je práce s ručním nářadím ve vlhkých podmínkách nevyhnutelná, použijte napájení chráněné jističem typu proudový chránič (RCD).** Použití RCD jističe redukuje riziko vzniku úrazu elektrickým proudem.

3) OSOBNÍ BEZPEČNOST

- a) **Buďte soustředění, sledujte co děláte a při práci s ručním nářadím se řiďte zdravým rozumem. Nepoužívejte ruční nářadí, jste-li unaveni nebo pod vlivem omamných látek, alkoholu nebo léků.** Moment nepozornosti při práci s ručním nářadím může vést k vážnému osobnímu zranění.
 - b) **Použijte osobní ochranné pomůcky. Vždy noste ochranu očí.** Ochranné pomůcky jako například proti prachová maska, boty s protiskluzovou podrážkou nebo chrániče sluchu použité v příslušných podmínkách pomáhají redukovat nebezpečí vážného osobního zranění.
 - c) **Předcházejte neúmyslnému zapnutí. Ujistěte se, že vypínač je ve vypnuté poloze předtím, než zapojíte nářadí do elektrické sítě a nebo k akumulátoru, rovněž při zvedání nebo nošení nářadí.** Nošení nářadí s prstem na vypínači nebo nářadí pod napětím zvyšuje možnost úrazu.
 - d) **Odstraňte jakékoliv nastavovací nebo maticové klíče a šrouby předtím, než zapnete ruční nářadí.** Nastavovací nebo jiný klíč ponechaný na rotující části ručního nářadí může způsobit osobní úraz.
 - e) **Nepřeceňujte se. Udržujte si stabilitu a pevnou zem pod nohama za každých podmínek.** Umožňuje vám to lepší kontrolu nad ručním nářadím v neočekávaných situacích.
 - f) **Pro práci se vhodné oblečte. Nenoste volné oblečení nebo šperky. Své vlasy a volné oblečení držte z dosahu pohyblivých částí.** Volné oblečení, šperky nebo dlouhé vlasy se mohou do pohyblivých částí zachytit.
 - g) **Pokud jsou zařízení nastavená na spojení se zařízeními na zachytávání a extrakci prachu, ujistěte se, že jsou tato zařízení správně připojena a použita.** Použitím sběrače prachu redukuje rizika vyvolaná prachem.
 - h) **Nedopusťte, abyste díky zkušenostem nabytým častým používáním elektrického nářadí přestali dodržovat základy bezpečného použití.** Neopatrný úkon může způsobit vážný úraz během zlomku sekundy.
- 4) **POUŽITÍ A ÚDRŽBA RUČNÍHO NÁŘADÍ**
 - a) **Na ruční nářadí netlačte. Použijte správné**

ruční nářadí pro danou činnost. Správné ruční nářadí udělá práci lépe a takovou rychlostí, pro kterou bylo navrženo.

- b) Nepoužívejte ruční nářadí, pokud správně nefunguje vypínač on/off.** Jakékoliv ruční nářadí, které se nedá ovládat vypínačem, je nebezpečné a musí být opraveno.
- c) Před jakýmkoliv seřízením, výměnou násad nebo uskladněním elektrického nářadí vyjměte síťovou zástrčku ze zásuvky nebo, pokud je to možné, z něj vyjměte akumulátor.** Taková preventivní bezpečnostní opatření redukuje riziko náhodného zapnutí ručního nářadí.
- d) Nepoužíváte-li ruční nářadí, skladujte je mimo dosah dětí a nedovolte osobám, které nemají zkušenosti s prací s ručním nářadím nebo neznají tyto pokyny, s nářadím pracovat.** Ruční nářadí je nebezpečné v rukách neškolené a nezkušené osoby.
- e) Provádějte pravidelnou údržbu elektrického nářadí a příslušenství. Zkontrolujte chybné připojení nebo spojení pohyblivých částí, zlomené části nebo jiné okolnosti, které by mohly ovlivnit funkčnost ručního nářadí. Je-li nářadí poškozeno, nechte je před novým použitím opravit.** Mnoho úrazů vzniká proto, že je elektrické ruční nářadí špatně udržováno.
- f) Udržujte řezné nástroje ostré a čisté.** Správně udržované řezné nástroje s ostrými řezacími hranami jsou méně náchylné na zakousnutí a lépe se ovládají.

- g) Používejte elektrické nářadí v souladu s těmito pokyny, berte v úvahu pracovní podmínky a druh vykonávané práce.** Je-li elektrické nářadí použito na jiné účely, než je určeno, může docházet k nebezpečným situacím.
- h) Rukojeti a povrchy držadel udržujte suché, čisté, bez maziv a tuků.** Kluzké rukojeti a držadla neumožňují bezpečnou manipulaci a obsluhu nářadí v neočekávaných situacích.

5) POUŽITÍ A ÚDRŽBA ELEKTRICKÉHO NÁŘADÍ NAPÁJENÉHO BATERIÍ

- a) Provádějte nabíjení pouze v nabíječe, která je specifikovaná výrobcem.** Nabíječka, která je vhodná pro jeden typ baterie, může při použití jiného typu baterie vytvářet riziko způsobení požáru.
- b) Při použití nářadí napájeného baterií používejte pouze baterii, která je určena speciálně pro toto nářadí.** Použití jakékoli jiné baterie může vytvářet riziko způsobení zranění a požáru.
- c) Není-li baterie používána, udržujte ji v bezpečné vzdálenosti od sponek na papíry, mincí, klíčů, hřebíků, šroubů nebo jiných malých kovových předmětů, které mohou způsobit propojení kontaktů baterie.** Zkratování kontaktů baterie může způsobit popáleniny nebo požár.
- d) V náročných podmínkách může docházet k únikům kapaliny z baterie. Vyvarujte se kontaktu s touto kapalinou. Dojde-li k**

náhodnému kontaktu, opláchněte zasažené místo vodou. Zasažne-li tato kapalina oči, okamžitě vyhledejte lékařské ošetření.

Kapalina unikající z baterie může způsobit podráždění nebo popáleniny.

- e) Akumulátor nebo nářadí, které je poškozeno nebo je upravené, nepoužívejte.** Poškozené nebo upravené akumulátory mohou mít nepředvídatelné chování s následkem požáru, exploze nebo s nebezpečím úrazu.
 - f) Akumulátor nebo nářadí nevhazujte do ohně nebo je nevystavujte nadměrným teplotám.** Při vhození do ohně nebo vystavení teplotě nad 130 ° C může dojít k explozi.
 - g) Dodržujte veškeré pokyny pro nabíjení a akumulátor nebo nářadí nenabíjejte mimo teplotní rozsah specifikovaný v tomto návodu.** Nesprávné nabíjení, nebo nabíjení při teplotách mimo specifikovaný rozsah může poškodit akumulátor a zvýšit riziko vzniku požáru.
- ## 6) SERVIS
- a) Servisní práce na nářadí nechte provést kvalifikovanými pracovníky za použití originálních náhradních dílů.** Výsledkem bude trvalá bezpečnost při práci s elektrickým nářadím.
 - b) Poškozené akumulátory nikdy neopravujte.** Servis akumulátorů by měl být prováděn pouze výrobcem nebo autorizovaným servisním zástupcem.





BEZPEČNOSTNÍ UPOZORNĚNÍ PRO RÁZOVÝ UTAHOVÁK

- 1. Pokud provádíte práce, při kterých může šroub zasáhnout skrytá elektrická vedení, pak držte elektronářadí na izolovaných plochách rukojeti.** Kontakt šroubu s vedením pod napětím může přivést napětí i na kovové díly elektronářadí a vést k úderu elektrickým proudem.

BEZPEČNOSTNÍ VAROVÁNÍ TÝKAJÍCÍ SE BATERIÍ

- a) Nepokoušejte se demontovat, rozebírat nebo rozřezávat baterie nebo její články.**
- b) Neprovádějte zkratování baterie.** Neukládejte baterie nahodile v krabicích nebo v zásuvkách, kde by mohlo dojít k jejich vzájemnému zkratování nebo k zkratování způsobenému jinými předměty. Není-li baterie používána, udržujte ji v bezpečné vzdálenosti od sponek na papíry, mincí, klíčů, hřebíků, šroubů nebo jiných malých kovových předmětů, které mohou způsobit propojení kontaktů baterie. Zkratování kontaktů baterie může způsobit popáleniny nebo požár.

- c) **Nevystavujte baterii působení horka nebo ohně. Vyvarujte se skladování baterii na otevřeném slunci.**
- d) **Nevystavujte baterii mechanickým rázům.**
- e) **Dojde-li k úniku kapaliny z baterie, zabraňte tomu, aby se tato kapalina dostala do kontaktu s pokožkou nebo aby zasáhla oči. Dojde-li k takovému kontaktu, zasažené místo omyjte značným množstvím vody a vyhledejte lékařské ošetření.**
- f) **Dojde-li k požití kapaliny z baterie, vyhledejte okamžitě lékařské ošetření.**
- g) **Udržujte baterie čisté a suché.**
- h) **Jsou-li svorky baterie znečištěny, otřete je čistým a suchým hadříkem.**
- i) **Baterie musí být před použitím nabitá. Vždy postupujte podle uvedených pokynů a používejte správný postup nabíjení.**
- j) **Nenechávejte baterii nabíjet, nebude-li baterie použita.**
- k) **Po dlouhodobém uložení budete možná muset provést několik cyklů nabíjení a vybíjení, aby baterie dosáhla svého maximálního výkonu.**
- l) **Baterie poskytuje nejvyšší výkon, je-li používána při běžné pokojové teplotě (20°C ± 5°C).**
- m) **Při likvidaci baterií oddělte od sebe baterie s odlišnými elektrochemickými systémy.**
- n) **Provádějte nabíjení pouze v nabíječce, která je specifikovaná společností WORX.**
Nepoužívejte jinou nabíječku, než je nabíječka speciálně dodaná pro použití s tímto zařízením. Nabíječka, která je vhodná pro jeden typ baterie, může při použití jiného typu baterie vytvářet riziko způsobení požáru.
- o) **Nepoužívejte žádnou baterii, která není určena pro použití s tímto zařízením.**
- p) **Ukládejte baterie mimo dosah dětí.**
- q) **Uschovejte originální dokumentaci k tomuto výrobku pro budoucí odkazy.**
- r) **Není-li zařízení používáno, vyjměte z něj baterii.**
- s) **Provádějte řádnou likvidaci baterie.**
- t) **V zařízení nekombinujte bateriové články různého data výroby, kapacity, velikosti nebo typu.**
- u) **Nevyjímejte baterii z originálního obalu dřívě, než bude použita.**
- v) **Držte polaritu vložených baterií plus (+) a minus (-) a zajistěte používání baterií správným způsobem.**

	Výstraha
	Používejte prostředky na ochranu sluchu.
	Používejte prostředky na ochranu očí.
	Používejte respirátor.
	Používejte ochranné rukavice.
	Akumulátory se mohou při nesprávném způsobu likvidace dostat do systému koloběhu vody, což může ohrozit vlastní ekosystém. Dosloužilé akumulátory nelikvidujte jako netříděný komunální odpad.
	Nevystavujte ohni.
	Akumulátor Li-Ion. Tento výrobek byl označen symbolem „tříděný odpad“ pro všechny jednotlivé a složené akumulátory. Proto musí být s ohledem dopadu na životní prostředí po dosloužení recyklován nebo demontován. Akumulátory obsahují nebezpečné látky, proto mohou být nebezpečné pro životní prostředí a lidské zdraví.
	Vysoké otáčky
	Nízké otáčky
	Zamknout
	Vysloužilé elektrické přístroje nevyhazujte společně s domovním odpadem. Náradí recyklujte ve sběrnách k tomu účelu zřízených. O možnostech recyklace se informujte na místních úřadech nebo u prodejce.

SYMBOLY

	Pro omezení rizika zranění si pečlivě přečtěte návod k obluze.
--	--

1. FORWARD/ PŘEPÍNAČ SMĚRU OTÁČENÍ, BLOKOVÁNÍ SPÍNAČE
2. AKUMULÁTOR *
3. HÁČEK
4. ZÁPADKA JEDNOTKY BATERIÍ *
5. SPÍNAČ ZAPNUTO/VYPNUTO
6. LED INDIKÁTOR
7. UPÍNACÍ ČTYŘHRAN

* Standardní dodávka nemusí obsahovat veškeré vyobrazené či popsané příslušenství.

TECHNICKÉ ÚDAJE

Typ **WX279 WX279.9 (279 - označení stroje, zástupce Rázový utahovák)**

	WX279	WX279.9
Jmenovité napětí	20V \equiv Max**	
Jmenovité otáčky naprázno	0-1300/2100/2900/min	
Počet příklepu	0-1600/2900/3300bpm	
Max. krout. moment	100/180/300N.m	
Velikost sklíčidla	1/2"(13mm)	
Hmotnost přístroje	1.5 kg	1.1 kg

** Napětí měřené bez zátěže. Počáteční napětí baterie dosáhne maximálně 20 voltů. Jmenovité napětí je 18 voltů.

ÚDAJE O HLUKU

Naměřená hladina akustického tlaku	L_{pA} : 78dB(A)
Naměřený akustický výkon	L_{wA} : 89dB(A)
K_{pA} & K_{wA}	3.0dB(A)

Použijte ochranu sluchu.

INFORMACE O VIBRACÍCH

Celková hodnota vibrací (trojosé nebo vektorové součtové měření) stanovené v souladu s EN62841:

Naměřená hladina vibrací	Hodnota vibračních emisí: $a_h = 9,46m/s^2$
	Kolisání $K = 1.5m/s^2$

Deklarovaná celková hodnota vibrací a deklarovaná úroveň vytvářeného hluku byly měřeny v souladu se standardními zkušebními postupy a lze je použít při srovnání jednotlivých nářadí mezi sebou. Deklarovaná celková hodnota vibrací a deklarovaná úroveň vytvářeného hluku mohou být také použity k předběžnému stanovení doby práce s nářadím.

⚠ VÝSTRAHA: Vibrace a hluchnost při aktuálním použití elektrického nářadí se od deklarovaných hodnot mohou lišit v závislosti na způsobu, jakým je nářadí použito, zejména pak na typu zpracovávaného obrobku podle následujících příkladů a na dalších způsobech, jakými je nářadí používáno: Jak je nářadí používáno a jaké materiály budou řezány nebo vrtány. Nářadí musí být v dobrém stavu a musí být prováděna jeho řádná údržba. S nářadím musí být používáno správné příslušenství, a toto příslušenství musí být ostré a v dobrém stavu. Pevnost uchopení rukojetí a zda je použito jakékoliv příslušenství snižující úroveň vibrací a hluku. Toto nářadí může být použito pouze pro určené účely a podle těchto pokynů.

Není-li toto nářadí používáno odpovídajícím způsobem, může způsobit syndrom nemoci způsobené působením vibrací na ruce a paže obsluhy.

⚠ VÝSTRAHA: Chcete-li být přesní, odhad doby působení vibrací v aktuálních podmínkách při použití tohoto nářadí by měl brát v úvahu také všechny části pracovního cyklu, jako jsou doby, kdy je nářadí vypnuto a kdy je v chodu ve volnoběžných otáčkách, ale ve skutečnosti neprovádí žádnou práci. Doba působení vibrací tak může být během celkové pracovní doby značně zkrácena. Pomáhá minimalizovat riziko působení vibrací a hluku. **VŽDY** používejte ostré sekáče, vrtáky a nože. Provádějte údržbu tohoto nářadí podle těchto pokynů a zajistěte jeho řádné mazání (je-li to vhodné). Pokud bude nářadí používáno pravidelně, pak investujte do příslušenství snižujícího úroveň vibrací a hluku. Vypracujte si svůj plán práce, abyste působení vysokých vibrací tohoto nářadí rozdělili do několika dnů.

PŘÍSLUŠENSTVÍ

	WX279	WX279.9
Háček	1	1
Akumulátor (WA3551)	2	/
Nabíječka (WA3860)	1	/

Doporučujeme zakoupit příslušenství u stejného prodejce, u kterého jste koupili nářadí. Pro další detaily prostudujte obal příslušenství. Personál obchodu vám může pomoci a poradit.

NÁVOD NA POUŽITÍ



POZNÁMKA: Předtím než začnete nářadí používat, přečtěte si pečlivě manuál.

ÚČEL POUŽITÍ

Toto nářadí je určeno pro utahování a povolování šroubů, matic a různých závitových montážních prvků. Toto nářadí není určeno k použití jako vrtačka.

SESTAVENÍ A POUŽÍVÁNÍ

POSTUP	OBRAZEK
PŘED ZAHÁJENÍM PRÁCE	
Vyjmutí baterie	Viz Obr. A1
Nabíjení baterie	Viz Obr. A2
Nasazení baterie	Viz Obr. A3
Kontrola stavu nabití baterie (pouze pro WX279)	Viz Obr. A4
SESTAVENÍ	
Vložení a vyjmutí nástrčných klíčů (není součástí dodávky)	Viz Obr. B1, B2
Upevnění háčku na řemen	Viz Obr. C1, C2
POUŽITÍ	
Zajištění spínače	Viz Obr. D1
Ovládání otáčení vpřed/vzad  VAROVÁNÍ: Změnu směru otáčení vřetena provádějte jen, když se vřeteno neotáčí!	Viz Obr. D2, D3
Plynulá regulace otáček	Viz Obr. E

Použití spínače zapnuto/vypnuto

 **VAROVÁNÍ: Nepracujte dlouhou dobu s nízkými otáčkami, jinak se nářadí přehřeje.**

Viz Obr. F

Použití světla LED

Je-li před zahájením práce lehce stisknut spínač zapnuto/vypnuto, LED svítilna bude aktivována a po uvolnění spínače zapnuto/vypnuto bude LED svítilna automaticky vypnuta po uplynutí 20 sekund. Toto nářadí a baterie jsou vybaveny ochranným systémem. Bude-li LED kontrolka rychle blikat 3 sekundy a zhasne-li, systém automaticky odpojí napájení nářadí, aby byla prodloužena provozní životnost baterie. Nářadí se během práce automaticky zastaví, dostane-li se toto nářadí nebo baterie do jednoho z následujících stavů:

- **Přetížení:** Nářadí je ovládáno způsobem, při kterém je odebrán abnormálně vysoký proud. V takové situaci uvolněte spouštěcí spínač na nářadí a ukončete práci, která způsobila přetížení nářadí. Potom znovu stiskněte spouštěcí spínač, aby došlo znovu k spuštění nářadí.

- **Přehřátí:** Nedojde-li při výše uvedeném stavu k spuštění nářadí, došlo k přehřátí nářadí a baterie. V takové situaci nechejte nářadí a baterii před opětovným stisknutím spouštěcího spínače dostatečně vychladnout.

- **Nízké napájecí baterie:** Zbývající kapacita baterie je příliš nízká a nářadí nebude pracovat. V takovém případě vyjměte baterii a proveďte její nabíť.

 **VAROVÁNÍ:** Chcete-li zapnout světlo, stiskněte spínač zapnuto/vypnuto a ujistěte se, zda je přepínač směru otáčení vpřed/vzad nastaven v pravé/levé poloze.

Viz Obr. F

ODSTRAŇOVÁNÍ ZÁVAD

1. AKUMULÁTOR NELZE VLOŽIT DO NABÍJEČKY. PROČ?

Akumulátor lze vložit do nabíječky pouze jedním směrem. Otočte akumulátor tak, aby jej bylo možné zasunout do pozice; když se akumulátor nabíjí, indikátor svítí červeně.

2. DŮVODY RŮZNÉ ŽIVOTNOSTI BATERIE

Problémy s délkou nabíjení nebo dlouhé prodlevy mezi používáním baterie snižují kapacitu baterií. Náprava spočívá v provedení několika nabíjecích a vybíjecích cyklů při práci s nářadím. Utahování velkých šroubů přitom spotřebovává energii baterie rychleji než

nenáročné typy operací. Baterii nedobíjajte, klesne-li teplota v jejím okolí pod 0° nebo stoupne nad 30°, jinak se to projeví na jejím výkonu.

ÚDRŽBA

Před prováděním nastavení, servisních prací nebo údržbě vyjměte z nářadí baterii.

Vaše nářadí nepotřebuje žádné dodatečné mazání nebo údržbu. Tento elektrický nástroj neobsahuje žádné součásti, které by si mohl uživatel opravit vlastními silami. Na čištění Vašeho nářadí nikdy nepoužívejte vodu ani chemické čisticí prostředky. Vyčistěte jej suchým hadrem. Nářadí skladujte na suchém místě. Udržujte větrací otvory motoru čisté. Všechny ovládací prvky pravidelně čistěte od prachu. Občas můžete přes ventilační otvory vidět jiskry. Je to normální a nepoškozuje to ruční elektrické nářadí.

OCHRANA ŽIVOTNÍHO PROSTŘEDÍ



Vysloužilé elektrické přístroje nevyhazujte společně s domovním odpadem. Nářadí recyklujte ve sběrnách k tomu účelu zřízených. O možnostech recyklace se informujte na místních úřadech nebo u prodejce.

Pro akumulátorová nářadí

Rozsah okolní teploty, pro použití a skladování nářadí a akumulátoru je 0°C-45°C.
Doporučený rozsah okolní teploty pro nabíjecí systém v průběhu nabíjení je 0°C-40°C.

PROHLÁŠENÍ O SHODĚ

My,
Positec Germany GmbH
Grüner Weg 10, 50825 Cologne, Germany

Prohlašujeme, že tento výrobek,
Popis **WORX Akumulátorový rázový šroubovák**
Typ **WX279 WX279.9 (279 - označení stroje, zástupce Rázový utahovák)**
Funkce **Utahování a povolování šroubů a matic**

Splňuje následující směrnice,
2006/42/EC
2014/30/EU
2011/65/EU

Splňované normy
EN 62841-1
EN 62841-2-2
EN 55014-1
EN 55014-2

Osoba oprávněná uspořádat technický soubor,
Název Marcel Filz
Adresa Positec Germany GmbH
Grüner Weg 10, 50825 Cologne, Germany



2018/04/03
Allen Ding
Zástupce vrchní konstrukční kanceláře,
Testování & Certifikace
Positec Technology (China) Co., Ltd
18, Dongwang Road, Suzhou Industrial
Park, Jiangsu 215123, P. R. China

BEZPEČNOSŤ VÝROBKU VŠEOBECNÉ BEZPEČNOSTNÉ UPOZORNENIA



VAROVANIE Prečítajte si všetky bezpečnostné varovania, pokyny, zoznámte sa s ilustráciami a technickými údajmi dodanými s týmto elektrickým náradím. Nedodržanie akýchkoľvek nižšie uvedených pokynov môže mať za následok úraz elektrickým prúdom, vznik požiaru alebo vážneho úrazu.

Odložte si všetky varovania a inštrukcie pre budúcu potrebu.

Výraz „elektrické ručné náradie“ vás vo varovaniach odkazuje buď na náradie na elektrický pohon (napájané z elektrickej siete) alebo na akumulátorové náradie (napájané z akumulátora).

1) BEZPEČNOSŤ NA PRACOVISKU

- a) **Udržujte pracovisko čisté a dobre osvetlené.** Pracovisko plné nepotrebných predmetov alebo slabo osvetlené zvyšuje možnosť úrazu.
- b) **Nepoužívajte elektrické ručné náradie v prostredí náchylnom na explóziu, ako napríklad v prítomnosti horľavých tekutín, plynov alebo prachu.** Elektrické ručné náradie vytvára iskry, ktoré môžu vznietiť prach alebo výpary.
- c) **Udržujte deti a prízerajúcich sa v dostatočnej vzdialenosti pri práci s elektrickým ručným náradím.** Strata pozornosti môže viesť k strate kontroly nad náradím.

2) BEZPEČNOSŤ PRI PRÁCI S ELEKTRINOU

- a) **Prípojky elektrického ručného náradia musia byť zhodné so zástrčkami. Nemoďifikujte prípojku žiadnym spôsobom. Nepoužívajte spolu s uzemneným ručným náradím žiadne adaptérové prípojky, ktoré neumožňujú ochranu uzmenením.** Pôvodné prípojky a k nim prislúchajúce zástrčky znižujú riziko úrazu elektrickým prúdom.
 - b) **Vyhýbajte sa kontaktu s uzemnenými povrchmi, ako napríklad rúrkami, radiátormi, sporákmi a chladničkami.** Keď je vaše telo spojené s uzemneným predmetom alebo stojí na uzemnenom území, je zvýšené riziko elektrického šoku.
 - c) **Nevystavujte ručné náradie dažďu alebo vlhkým podmienkam.** Keď sa voda dostane pod povrch elektrického ručného náradia, je zvýšené riziko elektrického šoku.
 - d) **Nezaobchádzajte s káblom prípojky necitlivo. Nikdy si nepríťahuje elektrické ručné náradie k sebe pomocou kábla, neťahajte ho za sebou pomocou kábla a nevytrhávajte kábel zo zástrčky aby ste ručné náradie vyplli.** Nevystavujte kábel vysokým teplotám, oleju, ostrým hranám alebo pohyblivým časťami. Poškodené alebo zamotané káble môžu viesť k zvýšenému riziku elektrického šoku.
 - e) **Pri práci s ručným náradím v exteriéri použite predĺžovací kábel vhodný na použitie v exteriéri.** Použitím kábla vhodného na použitie v exteriéri redukuje riziko vzniku elektrického šoku.
 - f) **Pokiaľ je práca s ručným náradím vo vlhkých podmienkach nevyhnutná, použite napájanie chránené ističom typu prúdový chránič (RCD).** Použitie RCD ističa redukuje riziko vzniku elektrického šoku.
- ## 3) OSOBNÁ BEZPEČNOSŤ
- a) **Buď te sústredení, sledujte, čo robíte, a pri práci s ručným náradím sa riad'te zdravým rozumom. Nepoužívajte ručné náradie, keď ste unavení alebo pod vplyvom omamných látok, alkoholu alebo liekov.** Moment nepozornosti pri práci s ručným náradím môže viesť k vážnemu osobnému zraneniu.
 - b) **Použite osobné ochranné pomôcky. Vždy noste ochranu očí.** Ochranné pomôcky, ako napríklad protiprachová maska, topánky s protišmykovou podrážkou alebo chrániče sluchu použité v príslušných podmienkach pomáhajú redukovat' vážne osobné zranenia.
 - c) **Predid'te neúmyselnému zapnutiu. Uistite sa, že prepínač je vo vypnutej pozícii, pred tým, než zapojíte náradie do elektriny a/ alebo k akumulátoru, pri zdvihnutí alebo nosení náradia.** Nosenie náradia s prstom na prepínači alebo aktívneho náradia, ktoré je zapnuté, zvyšuje možnosť úrazu.
 - d) **Odstráňte akékoľvek nastavovacie kľúče alebo kľúče na matice a skrutky pred tým, než zapnete ručné náradie.** Nastavovací alebo iný kľúč ponechaný pripevnený na rotujúcej časti ručného náradia môže spôsobiť osobný úraz.
 - e) **Neprečunujte sa. Udržujte si stabilitu a pevnú zem pod nohami za každých podmienok.** Umožňuje vám to lepšiu kontrolu nad ručným náradím v neočakávaných situáciách.
 - f) **Oblečte sa náležite. Nenoste voľné oblečenie alebo šperky. Svoje vlasy a voľné oblečenie držte mimo dosahu pohyblivých častí.** Voľné oblečenie, šperky alebo dlhé vlasy sa môžu do pohyblivých častí zachytiť.
 - g) **Pokiaľ sú zariadenia nastavené na spojenie so zariadeniami na zachytávanie a extrakciu prachu, uistite sa, že sú náležite využité a pripojené.** Použitím zberača prachu redukuje riziká spojené s prachom.
 - h) **Nedovoľte, aby ste vďaka skúsenostiam získaným častým používaním elektrického náradia prestali dodržiavat' základy bezpečného použitia.** Neopatrný úkon môže spôsobiť vážny úraz v priebehu zlomku sekundy.
- ## 4) POUŽITIE A ÚDRŽBA RUČNÉHO NÁRADIA
- a) **Nepreť'azujte ručné náradie. Použite správne ručné náradie na danú činnosť.** Správne ručné náradie spraví prácu ľahšie a v medziach, na ktoré bolo navrhnuté.
 - b) **Nepoužívajte ručné náradie, pokiaľ sa pripínač neprepína medzi zapnutím a vypnutím.** Akékoľvek ručné náradie, ktoré nie je kontrolovateľné prepínačom, je nebezpečné a musí

byť opravené.

c) **Pred akýmkoľvek nastavovaním, výmenou zásad alebo uskladnením elektrického náradia vytiahnite sieťovú zástrčku zo zásuvky alebo, ak to bude možné, vytiahnite akumulátor.** Takéto preventívne bezpečnostné opatrenia redukujú riziko náhodného zapnutia ručného náradia.

d) **Keď ručné náradie nepoužívate, skladujte ho mimo dosahu detí a nedovoľte osobám, ktoré nemajú skúsenosti s prácou s ručným náradím alebo neboli oboznámené s týmito inštrukciami, dotýkať sa náradia.** Ručné náradie je nebezpečné v rukách netrénovanej osoby.

e) **Vykonávajte pravidelnú údržbu elektrického náradia a príslušenstva. Skontrolujte chybné pripojenia alebo spojenia pohyblivých častí, zlomené časti alebo iné okolnosti, ktoré by mohli ovplyvniť funkčnosť ručného náradia. Pri poškodení musí byť pred použitím najprv elektrické ručné náradie opravené.** Mnoho úrazov vzniká preto, že je elektrické ručné náradie zle udržiavané.

f) **Udržujte rezacie nástroje ostré a čisté.** Náležite udržiavané rezacie nástroje s ostrými rezacími hranami sú menej náchylné na „zaseknutie“ a sú ľahšie ovládateľné.

g) **Používajte elektrické náradie v súlade týmito pokynmi, berte pritom do úvahy pracovné podmienky a druh vykonávanej práce.** Ak sa elektrické náradie použije na iné účely, než na čo je určené, môže dochádzať k nebezpečným situáciám.

h) **Rukoväte a povrchy držiadiel udržiajte suché, čisté, bez mazív a tukov.** Šmykľavé rukoväte a držadlá neumožňujú bezpečnú manipuláciu a obsluhu náradia v neočakávaných situáciách.

5) POUŽÍVANIE A STAROSTLIVOSŤ O BATÉRIOVÉ ELEKTRICKÉ NÁRADIE

a) **Nabíjajte iba nabíjačkou určenou výrobcom.** Nabíjačka, ktorá je vhodná na jeden typ bloku batérií, môže pri použití s iným typom batérií spôsobiť požiar.

b) **Elektrické náradie používajte iba s určeným typom bloku batérií.** Použitie akéhokoľvek iného typu batérií môže zvýšiť riziko zranenia a požiaru.

c) **Ak sa blok batérií nepoužíva, neukladajte ho do blízkosti iných kovových predmetov, ako sú sponky na papier, mince, kľúče, kľince, skrutky alebo iné drobné kovové predmety, ktoré by mohli skratovať kontakty.** Skratovanie kontaktov batérie môže viesť k popáleninám alebo vzniku požiaru.

d) **Pri nesprávnom používaní môže z batérie vystreknúť kvapalina; vyhýbajte sa styku s ňou. Ak dôjde k styku kvapaliny s pokožkou, opláchnite zasiahnuté miesto vodou.** Ak sa kvapalina dostane do očí, ihneď vyhľadajte lekársku pomoc. Kvapalina, ktorá unikla z batérie, môže spôsobiť podráždenie a poleptanie.

e) **Akumulátor alebo náradie, ktoré je poškodené alebo upravené, nepoužívajte.** Poškodené alebo upravené akumulátory môžu mať

nepredvídateľné chovanie s následkom požiaru, explózie alebo s nebezpečenstvom úrazu.

f) **Akumulátor alebo náradie nevyhadzujte do ohňa alebo ho nevystavujte nadmerným teplotám.** Pri vhození do ohňa alebo vystavení teplote nad 130 °C môže dôjsť k explózii.

g) **Dodržiavajte všetky pokyny pre nabíjanie a akumulátor alebo náradie nenabíjajte mimo teplotný rozsah špecifikovaný v tomto návode.** Nesprávne nabíjanie alebo nabíjanie pri teplotách mimo špecifikovaný rozsah môže poškodiť akumulátor a zvýšiť riziko požiaru.

6) SERVIS

a) **Servisné práce na náradí nechajte vykonať kvalifikovaných pracovníkov s použitím originálnych náhradných dielov.** Výsledkom bude trvalá bezpečnosť pri práci s elektrickým náradím.

b) **Poškodené akumulátory nikdy neopravujte.** Servis akumulátorov by mal byť prevedený iba výrobcom alebo autorizovaným servisným zástupcom.

BEZPEČNOSTNÉ POKYNY PRE RÁZOVÝ KLÚČ

1. **Drzte ručné elektrické náradie len za izolované plochy rukoväti, ak vykonávate takú prácu, pri ktorej by mohla skrutka natrafiť na skryté elektrické vedenia.** Kontakt skrutky s elektrickým vedením, ktoré je pod napätím, môže dostať pod napätie aj kovové súčiastky náradia a spôsobiť zásah elektrickým prúdom.

BEZPEČNOSTNÉ VAROVANIA TÝKAJÚCE SA BATÉRIÍ

a) **Nepokúšajte sa demontovať, rozoberať alebo rozrezávať batérie alebo jej články.**

b) **Batériu neskratujte. Neukladajte batérie náhodne v škatuliach alebo v zásuvkách, kde by mohlo dôjsť k ich vzájomnému skratovaniu alebo k skratovaniu spôsobenému inými predmetmi.** Ak sa batéria nepoužíva, udržiajte ju v bezpečnej vzdialenosti od sponiek na papieri, minci, kľúčov, kľincov, skrutiek alebo iných malých kovových predmetov, ktoré môžu spôsobiť prepojenie kontaktov batérie. Skratovanie kontaktov batérie môže spôsobiť popálenie alebo požiar.

c) **Nevystavujte batériu pôsobeniu tepla alebo ohňa. Vyvarujte sa skladovania batérií na otvorenom slnku.**

d) **Nevystavujte batériu mechanickým rázom.**
e) **Ak dôjde k úniku kvapaliny z batérie, zabráňte tomu, aby sa táto kvapalina dostala do kontaktu s pokožkou alebo aby zasiahla**



Rázový ut'ahovák so striedavým motorom napájaným lítiovo-iónovou batériou **SK**

oči. Ak dôjde k takému kontaktu, zasiahnuté miesto umyte značným množstvom vody a vyhl'adajte lekárske ošetrovanie.

- f) Ak dôjde k požitiu kvapaliny z batérie, vyhl'adajte okamžite lekárske ošetrovanie.
- g) Udržujte batérie čisté a suché.
- h) Ak sú svorky batérie znečistené, utrite ich čistou a suchou handričkou.
- i) Batéria musí byť pred použitím nabitá. Vždy postupujte podľa uvedených pokynov a používajte správny postup nabíjania.
- j) Nenechávajte batériu nabíjať, ak nebude batéria použitá.
- k) Po dlhodobom uložení budete možno musieť vykonať niekoľko cyklov nabíjania a vybíjania, aby batéria dosiahla svoj maximálny výkon.
- l) Batéria poskytuje najvyšší výkon, ak sa používa pri bežnej izbovej teplote (20°C ± 5°C).
- m) Pri likvidácii batérií oddel'te od seba batérie s odlišnými elektrochemickými systémami.
- n) Vykonávajte nabíjanie iba v nabíjačke, ktorá je špecifikovaná spoločnosťou WORX. Nepoužívajte inú nabíjačku, než je nabíjačka špeciálne dodaná na použitie s týmto zariadením. Nabíjačka, ktorá je vhodná pre jeden typ batérie, môže pri použití iného typu batérie vytvárať riziko spôsobenia požiaru.
- o) Nepoužívajte žiadnu batériu, ktorá nie je určená na použitie s týmto zariadením.
- p) Ukladajte batérie mimo dosahu detí.
- q) Uchovajte originálnu dokumentáciu k tomuto výrobku na budúce odkazy.
- r) Ak sa zariadenie nepoužíva, vyberte z neho batériu.
- s) Vykonávajte riadnu likvidáciu batérie.
- t) V zariadení nekombinujte batérové články rôzneho dátumu výroby, kapacity, veľkosti alebo typu.
- u) Nevyberajte batériu z originálneho obalu skôr, než bude použitá.
- v) Dodržujte polaritu vložených batérií plus (+) a minus (-) a zaistite používanie batérií správnym spôsobom.

	Používajte ochranu sluchu.
	Používajte ochranné prostriedky zraku.
	Používajte protiprachovú masku.
	Používajte ochranné rukavice.
	Akumulátory sa môžu pri nesprávnom spôsobe likvidácie dostať do systému kolobehu vody, čo môže ohroziť vlastný ekosystém. Doslúžile akumulátory nelikvidujte ako zmesový komunálny odpad.
	Nezaviesajte ohňu
	Akumulátor Li-Ion. Tento výrobok bol označený symbolom "triedený odpad" pre všetky jednotlivé a zložené akumulátory. Preto musí byť s ohľadom vplyvu na životné prostredie po doslúžení recyklovaný alebo demontovaný. Akumulátory obsahujú nebezpečné látky, preto môžu byť nebezpečné pre životné prostredie a ľudské zdravie.
	Vysoké otáčky
	Nízke otáčky
	Zamknúť
	Elektrické výrobky sa nesmú likvidovať spolu s domácim odpadom. Recyklujte v zberných miestach na tento účel zriadených. O možnosti recyklácie sa informujte na miestnych úradoch alebo u predajcu.

SYMBOLY

	Kvôli zníženiu rizika poranenia je potrebné, aby si používateľ najprv prečítal návod.
	Výstraha

1. BLOKOVANIE A OVLÁDANIE SMERU OTÁČANIA
2. JEDNOTKA BATÉRIE *
3. ZÁVESNÝ HÁČIK
4. ZÁPADKA JEDNOTKY BATÉRIÍ *
5. SIEŤOVÝ VYPÍNAČ ON/OFF
6. LED INDIKÁTOR
7. SKRUTKOVAC NA SKRUTKY SO ŠTVORCOVOU HLAVOU

* Štandardná dodávka nemusí obsahovať všetko zobrazené či opísané príslušenstvo.

TECHNICKÉ ÚDAJE

Typ **WX279 WX279.9 (279 - označenie stroja predstavujúce rázový ut'ahovák)**

	WX279	WX279.9
Menovité napätie	20V \equiv Max**	
Otáčky na voľnobeh	0-1300/2100/2900/min	
Menovitá nárazová energia	0-1600/2900/3300bpm	
Maximálny krútiaci moment	100/180/300N.m	
Veľkosť skľučovadla	1/2" (13mm)	
Hmotnosť stroja	1.5 kg	1.1 kg

** Napätie merané bez prevádzkového zaťaženia. Počiatkové nabitie batérie dosahuje maximálne 20 Voltov. Nominálne napätie je 18 Voltov.

INFORMÁCIE O HLUKU

Nameraný akustický tlak	L_{pA} : 78dB(A)
Nameraný akustický výkon	L_{wA} : 89dB(A)
K_{pA} & K_{wA}	3.0dB(A)

Použite chrániče sluchu.

INFORMÁCIE O VIBRÁCIÁCH

Výsledné celkové hodnoty pre vibrácie (suma pre trojosový vektor) stanovené podľa normy EN 62841:

Typické frekvenčne namerané vibrácie	Hodnota emisie vibrácií: $a_{1v} = 9,46m/s^2$
	Nepresnosť K = 1.5m/s ²

Deklarovaná celková hodnota vibrácií a deklarovaná úroveň vytváraného hluku boli merané v súlade so štandardnými skúšobnými postupmi a môžete ich použiť na vzájomné porovnanie jednotlivých náradí. Deklarovaná celková hodnota vibrácií a deklarovaná úroveň vytváraného hluku môžu byť tiež použité na predbežné stanovenie doby práce s náradím.

! **VÝSTRAHA:** Vibrácie a hlučnosť pri aktuálnom použití elektrického náradia sa od deklarováných môžu líšiť v závislosti od spôsobu, akým je náradie používané, a hlavne od typu spracovávaného obrobku podľa nasledujúcich príkladov a ďalších spôsobov, akými je náradie používané:

Ako sa náradie používa a aké materiály sa budú rezat' alebo vŕtať.

Náradie musí byť v dobrom stave a musí byť vykonávaná jeho riadna údržba.

S náradím sa musí používať správne príslušenstvo, a toto príslušenstvo musí byť ostré a v dobrom stave.

Pevnosť uchopenia rukovätí a či je použité akékoľvek príslušenstvo znižujúce úroveň vibrácií a hluku.

Toto náradie môže byť použité iba na určené účely a podľa týchto pokynov.

Ak sa toto náradie nepoužíva zodpovedajúcim spôsobom, môže spôsobiť syndróm choroby spôsobenej pôsobením vibrácií na ruky a paže obsluhy.

! **VÝSTRAHA:** Ak chcete byť presní, odhad času pôsobenia vibrácií v aktuálnych podmienkach pri použití tohto náradia by mal brať do úvahy taktiež všetky časti pracovného cyklu, ako sú časy, kedy je náradie vypnuté a kedy je v chode vo voľnobežných otáčkach, ale v skutočnosti nevykonáva žiadnu prácu. Čas pôsobenia vibrácií tak môže byť v rámci celkového pracovného času značne skrátený. Pomáha minimalizovať riziko pôsobenia vibrácií a hluku.

VŽDY používajte ostré sekáče, vŕtáky a nože. Vykonávajte údržbu tohto náradia podľa týchto pokynov a zaisťte jeho riadne mazanie (ak je to vhodné).

Ak bude náradie používané pravidelne, potom investujte do príslušenstva znižujúceho úroveň vibrácií a hluku.

Vypracujte si svoj plán práce, aby ste pôsobenie vysokých vibrácií tohto náradia rozdelili do niekoľkých dní.

Rázový ut'ahovák so striedavým motorom napájaným lítiovo-iónovou batériou **SK**

PRÍSLUŠENSTVO

	WX279	WX279.9
Háčik	1	1
Jednotka Batérie (WA3551)	2	/
Nabíjačky (WA3860)	1	/

Odporúčame príslušenstvo kúpiť v rovnakom obchode ako samotné náradie. Podrobnejšie informácie sú priložené k jednotlivému príslušenstvu. Odborní predavači vám pomôžu a poradia.

NÁVOD NA POUŽITIE



POZNÁMKA: Pred tým, ako náradie použijete, prečítajte si návod na použitie.

POUŽÍVANIE PODĽA URČENIA

Tento nástroj sa používa na uťahovanie a uvoľňovanie skrutiek, matíc a rôznych závitových upevňovacích prvkov. Tento nástroj nie je určený na použitie ako vŕtačka.

MONTÁŽ A OBSLUHA

VYKONÁVANÝ ÚKON	OBRÁZOK
PRED ZAČATÍM PRÁCE	
Vybratie batérie	Pozrite obr. A1
Nabíjanie batérie	Pozrite obr. A2
Nasadenie batérie	Pozrite obr. A3
Kontrola stavu nabitia batérie (iba pre WX279)	Pozrite obr. A4
ZOSTAVENIE	
Vkladanie a vyberanie objímky (nie je súčasťou dodávky)	Pozrite obr. B1, B2
Upevnenie háčika na remeň	Pozrite obr. C1, C2
POUŽITIE	
Zámok prepínača	Pozrite obr. D1

Ovládanie otáčania vpred/vzad



VAROVANIE: Smer otáčania nikdy nemeňte, kým sa motor otáča, počkajte, kým sa stroj zastaví!

Pozrite obr. D2, D3

Regulácia meniteľných otáčok

Pozrite obr. E

Použitie spínača zapnuté/vypnuté



VAROVANIE: Nenechajte náradie dlhší čas pracovať pri nízkych otáčkach, inak sa prehreje.

Pozrite obr. F

Používanie LED svetidla

Pred činnosťou sa po slabom stlačení hlavného vypínača rozsvieti LED indikátor a po 20 sekundách po uvoľnení hlavného vypínača zhasne. Toto náradie a batéria sú vybavené ochranným systémom. Ak bude LED kontrolka rýchlo blikať 3 sekundy a keď zhasne, systém automaticky odpojí napájanie náradia, aby bola predĺžená prevádzková životnosť batérie. Náradie sa počas práce automaticky zastaví, ak sa dostane toto náradie alebo batéria do jedného z nasledujúcich stavov:

- **Preťaženie:** Náradie je ovládané spôsobom, pri ktorom je odoberaný abnormálne vysoký prúd. V takej situácii uvoľníte spúšťací spínač na náradí a ukončíte prácu, ktorá spôsobila preťaženie náradia. Potom znovu stlačte spúšťací spínač, aby došlo znovu k spusteniu náradia.
- **Prehriatie:** Ak nedôjde pri vyššie uvedenom stave k spusteniu náradia, došlo k prehriatiu náradia a batérie. V takej situácii nechajte náradie a batériu pred opätovným stlačením spúšťacieho spínača dostatočne vychladnúť.
- **Nízke napätie batérie:** Zostávajúca kapacita batérie je príliš nízka a náradie nebude pracovať. V takom prípade vyberte batériu a vykonajte jej nabitie.



VAROVANIE: Ak chcete vypnúť svetlo, stlačte vypínač a uistite sa, že otočný ovládač Dopredu/Dozadu je v polohe Doprava/Dolava.

Pozrite obr. F

ODSTRAŇOVANIE PROBLÉMOV

1. NEDOKÁŽEM DO NABIJAČKY ZASUNÚŤ BATÉRIU. PREČO?

Batériu je možné do nabíjačky zasunúť iba jedným smerom. Otočte batériu tak, aby ju bolo možné zasunúť do štrbiny; počas nabíjania by mal indikátor svietiť na červeno.

2. PREČO SA VÝDRŽ JEDNOTKY BATÉRIÍ MENÍ

Problémy s dĺžkou nabíjania, dlhšie obdobie nečinnosti môžu znížiť kapacitu batérií a tým aj prevádzkový čas. Dá sa to napraviť, ak necháte batérie prejsť niekoľkými cyklami nabitia a vybitia vo vŕtačke. Náročné činnosti, ako zakrúcanie veľkých skrutiek do tvrdého dreva, spotrebujú energiu batérie rýchlejšie ako menej náročné činnosti. Jednotku batérií nenabíjajte pri teplote pod 0°C ani nad 30°C, inak to negatívne ovplyvní jej výkon.

ÚDRŽBA

Pred vykonaním akéhokoľvek nastavovania, opráv alebo údržby vyberte z nástroja batériový modul.

Vaše náradie si nevyžaduje žiadne dodatočné mazanie ani údržbu. Vaše náradie si nevyžaduje žiadny servisný zásah. Svoje náradie nikdy nečistíte vodou alebo chemickými čistiacimi prostriedkami. Vytrite ho suchou handrou. Náradie ukladajte na suchom mieste. Vetracie otvory motora udržiavajte čisté. Ovládacie prvky zbavujte prachu. Cez vetracie štrbiny občas možno vidieť iskrenie komutátora. Je to normálny stav a nepoškodzuje to vaše náradie.

OCHRANA ŽIVOTNÉHO PROSTREDIA



Elektrické výrobky sa nesmú likvidovať spolu s domácim odpadom. Recyklujte v zberných miestach na tento účel zriadených. O možnosti recyklácie sa informujte na miestnych úradoch alebo u predajcu.

Pre akumulátorové náradie

Rozsah okolitej teploty, na použitie a skladovanie náradia a akumulátora je 0°C-45°C.
Odporúčaná rozsah okolitej teploty pre nabíjací systém v priebehu nabíjania je 0°C-40°C.

VYHLÁSENIE O ZHODE

My,
Positec Germany GmbH
Grüner Weg 10, 50825 Cologne, Germany

Vyhlasujeme, že tento výrobok,
Popis **WORX Akumulátorový rázový skrutkovač**
Typ **WX279 WX279.9 (279 - označenie stroja predstavujúce rázový ut'ahovák)**
Funkcia **Ut'ahovanie a uvoľňovanie skrutiek, matic**

Zodpovedá nasledujúcim smerniciam:

2006/42/EC
2014/30/EU
2011/65/EU

Spĺňa posudzované normy:

EN 62841-1
EN 62841-2-2
EN 55014-1
EN 55014-2

Osoba oprávnená za zostavenie technického súboru:

Názov Marcel Filz
Adresa Positec Germany GmbH
Grüner Weg 10, 50825 Cologne, Germany



2018/04/03
Allen Ding
Zástupca vrchnej konštrukčnej kancelárie,
Testovanie & Certifikácia
Positec Technology (China) Co., Ltd.
18, Dongwang Road, Suzhou Industrial
Park, Jiangsu 215123, P. R. China

**Rázový ut'ahovák so striedavým moto-
rom napájaným lítiovo-iónovou batériou** **SK**

SEGURANÇA DO PRODUTO

AVISOS GERAIS DE SEGURANÇA DE FERRAMENTAS ELÉCTRICAS



AVISO Leia todos os avisos de segurança, instruções, ilustrações e especificações fornecidos com esta ferramenta eléctrica. Caso não siga todas as instruções listadas de seguida poderá resultar e choque eléctrico, incêndio e/ou lesões graves.

Guarde estas instruções para referência futura.

Os termos "ferramenta eléctrica" utilizados em todos os avisos constantes destas instruções referem-se à sua ferramenta eléctrica accionada por bateria (sem cabo de alimentação).

1) LOCAL DE TRABALHO

- Mantenha o local de trabalho limpo e bem arrumado.** Áreas com pouca iluminação e desordenadas podem provocar acidentes.
- Não utilize o aparelho em locais onde existam líquidos, gases ou poeiras inflamáveis e onde exista o risco de explosão.** As ferramentas eléctricas produzem faíscas que podem inflamar poeiras ou gases.
- Mantenha as pessoas e particularmente as crianças afastadas da ferramenta eléctrica durante o seu funcionamento.** Qualquer distração pode fazê-lo perder o controlo do berbequim.

2) SEGURANÇA ELÉCTRICA

- A ficha do berbequim deve encaixar bem na tomada de alimentação. Nunca modifique fichas, seja de que maneira for. Não utilize nenhuma ficha de adaptação com ferramentas eléctricas que tenham ligação à terra.** Fichas não modificadas e tomadas de corrente adequadas reduzem o risco de choque eléctrico.
- Evite o contacto do corpo com superfícies ligadas à terra como tubos, aquecedores, fogões e frigoríficos.** Existe um aumento do risco de choque eléctrico se o seu corpo estiver em contacto com a terra ou a massa.
- Não exponha este equipamento à chuva ou humidade.** A infiltração de água num aparelho eléctrico aumenta o risco de choque eléctrico.
- Não maltrate o cabo de alimentação. Nunca utilize o cabo para transportar, puxar ou desligar o aparelho da tomada de corrente. Mantenha o cabo afastado de fontes de calor, óleos, arestas afiadas ou peças em movimento.** Cabos danificados ou enredados aumentam o risco de choque eléctrico.
- Quando trabalhar com uma ferramenta eléctrica ao ar livre, use um cabo de extensão adequado para utilização no exterior.** A utilização de um cabo adequado para uso exterior reduz o risco de choque eléctrico.

- Se não puder evitar a utilização de uma ferramenta eléctrica num local húmido, utilize uma fonte de alimentação protegida contra corrente residual.** A utilização de um dispositivo com protecção contra corrente residual reduz o risco de choque eléctrico.

3) SEGURANÇA DE PESSOAS

- Esteja atento, observe o que está a fazer e seja prudente sempre que trabalhar com uma ferramenta eléctrica. Não utilize nunca uma ferramenta eléctrica quando estiver cansado ou sob a influência de drogas, álcool ou medicamentos.** Um momento de desatenção quando se utiliza uma ferramenta eléctrica pode causar lesões graves.
 - Utilize equipamentos de segurança. Use sempre óculos de protecção.** Equipamentos de segurança, tais como máscaras protectoras, sapatos de sola antiderrapante, capacetes ou protecções auriculares devidamente utilizados reduzem o risco de lesões.
 - Evite o arranque accidental da ferramenta. Certifique-se de que o comutador de alimentação está desligado antes de ligar a ferramenta à fonte de alimentação e/ou à bateria, antes de pegar nela ou antes de a transportar.** Se mantiver o dedo no interruptor ou accionar o aparelho enquanto este estiver ligado podem ocorrer acidentes.
 - Remova quaisquer chaves de ajuste ou de porcas antes de ligar a ferramenta eléctrica.** Chaves de porcas ou de ajuste fixadas a peças móveis do berbequim podem causar lesões.
 - Não exceda as suas próprias capacidades.** Mantenha sempre o corpo em posição firme e de equilíbrio, o que lhe permite controlar melhor a ferramenta eléctrica em situações imprevistas.
 - Use roupa apropriada. Não use vestuário solto ou artigos de joalheria. Mantenha o cabelo e as roupas e luvas afastados das peças móveis.** Roupas soltas, artigos de joalheria ou cabelos compridos podem ser agarrados por peças em movimento.
 - Se forem fornecidos dispositivos para a montagem de unidades de extracção ou recolha de resíduos, Assegure-se de que são montados e utilizados adequadamente.** A utilização destes dispositivos pode reduzir os perigos relacionados com a presença de resíduos.
 - Não permita que a familiaridade obtida do uso frequente de ferramentas o tornem complacente o o faça ignorar os princípios de segurança da ferramenta.** Uma ação descuidada pode causar lesões graves numa fração de segundo.
- #### 4) UTILIZAÇÃO E MANUTENÇÃO DA FERRAMENTA ELÉCTRICA
- Não force a ferramenta. Utilize a ferramenta eléctrica apropriada para cada aplicação.** A utilização da ferramenta eléctrica apropriada executa o trabalho de forma melhor e mais segura, à velocidade para a qual foi concebida.
 - Não utilize esta ferramenta se o interruptor estiver deficiente, não ligando ou desligando.** Qualquer ferramenta eléctrica que não possa ser controlada pelo interruptor é perigosa e deve ser reparada.
 - Desligue a ficha da tomada eléctrica e/ou remova o conjunto de pilhas, caso seja**

possível removê-lo, da ferramenta eléctrica antes de realizar quaisquer ajustes, substituir acessórios ou armazenar ferramentas eléctricas. Estas medidas de segurança preventivas reduzem o risco de activação accidental da ferramenta.

- d) **Quando não estiver a usar a ferramenta eléctrica, guarde-a fora do alcance das crianças e não deixe que esta seja utilizada por pessoas que não a conheçam, nem tenham lido as instruções.** As ferramentas eléctricas são perigosas nas mãos de utilizadores inexperientes.
- e) **Realize a manutenção de ferramentas eléctricas e acessórios. Verifique quaisquer desalinhamentos, encaixes de peças móveis, quebras e outras condições que possam afectar o funcionamento. Se esta ferramenta estiver avariada, mande-a reparar antes a utilizar.** Muitos acidentes são causados pela manutenção deficiente de ferramentas eléctricas.
- f) **Mantenha as ferramentas de corte limpas e afiadas.** As ferramentas de corte com manutenção adequada e arestas de corte afiadas têm menos probabilidades bloquear e são mais fáceis de controlar.
- g) **Utilize a ferramenta eléctrica, acessórios, brocas, etc. em conformidade com estas instruções e da forma prevista para este tipo específico de ferramenta, tendo em conta as condições presentes e o trabalho a executar.** A utilização de ferramentas eléctricas para aplicações diferentes daquelas a que se destinam pode levar a situações de perigo.
- h) **Mantenha as pegas e as superfícies de aderência secas, limpas e sem óleo e massa lubrificante.** As pegas e superfícies de aderência escorregadias não permitem o manuseamento e controlo seguros da ferramenta em situações inesperadas.

5) USO E TRATAMENTO DE APARELHOS COM ACUMULADOR

- a) **Apenas deverá carregar em carregadores, acumuladores recomendados pelo fabricante.** Um carregador que é apropriado para um tipo de acumulador, pode causar um incêndio se se for utilizado para carregar outros acumuladores.
- b) **Apenas utilize nas ferramentas eléctricas os acumuladores previstos.** A utilização de outros acumuladores pode levar a lesões e riscos de incêndio.
- c) **Quando o acumulador não estiver em uso, mantenha-o afastado de outros objectos de metal, como por exemplo agraços, moedas, chaves, pregos, parafusos, ou outros pequenos objectos metálicos que possam ligar em ponte os contactos.** Um curto circuito entre os contactos do acumulador pode causar queimaduras ou incêndio.
- d) **Aplicações inadequadas podem provocar fugas do líquido do acumulador. Evite o contacto com este líquido. No caso de um contacto accidental, lave imediatamente com água fresca. Se o líquido entrar em contacto com os olhos, procure um auxílio médico.** O líquido que escapa do acumulador pode levar a irritações ou queimaduras da pele.
- e) **Não utilize um conjunto de baterias ou ferramenta que esteja danificado ou tenha sido modificado.** As baterias danificadas ou modificadas podem exibir um comportamento imprevisível, resultando em incêndio, explosão ou risco de lesão.
- f) **Não exponha um conjunto de baterias ou**

ferramenta ao fogo ou temperatura excessiva. A exposição ao fogo ou temperatura superior a 130 °C pode causar explosão.

- g) **Siga todas as instruções de carregamento e não carregue o conjunto das baterias ou ferramenta fora do intervalo de temperatura especificado nas instruções.** O carregamento indevido ou a temperatura fora do intervalo especificado pode danificar a bateria e aumentar o risco de incêndio.
- 6) **ASSISTÊNCIA TÉCNICA**
 - a) **A sua ferramenta eléctrica só deve ser reparada por um técnico de assistência qualificado e devem ser apenas utilizadas peças de substituição genuínas, mantendo assim a segurança da ferramenta.**
 - b) **Nunca faça a manutenção de conjuntos de baterias danificados.** A manutenção de conjuntos de baterias só deve ser efetuado pelo fabricante ou prestadores de serviço autorizados.

REGRAS DE SEGURANÇA ADICIONAIS PARA A CHAVE DE IMPACTO SEM FIOS

1. **Segure na ferramenta elétrica através das superfícies de aderência isolada quando realizar uma operação na qual o parafuso poderá estabelecer contacto com os fios escondidos.** Os parafusos que estabelecem contacto com um fio sob tensão poderá colocar as peças de metal expostas da ferramenta elétrica sob tensão e causar choque elétrico no operador.











AVISOS DE SEGURANÇA PARA A BATERIA

- a) **Não desmonte, abra ou corte as células da bateria.**
- b) **Não submeta a bateria a curto-circuitos. Não armazene as baterias ao acaso numa caixa ou gaveta onde possam provocar um curto-circuito ou submetidas a curto-circuitos por materiais condutores.** Quando não estiver a utilizar a bateria, mantenha-a afastada de outros objectos metálicos, como cliques, moedas, chaves, pregos, parafusos ou outros pequenos objectos de metal, que possam realizar uma ligação de um terminal a outro. Um curto-circuito dos terminais da bateria pode provocar queimaduras ou um incêndio.
- c) **Não exponha a bateria ao calor ou a incêndios. Evite o armazenamento à exposição de luz solar directa.**
- d) **Não exponha a bateria ao choque eléctrico.**
- e) **Em casos de fugas na bateria, não permita que o líquido entre em contacto com a pele ou olhos. Caso entre em contacto, lave a área afectada com quantidades abundantes de água e procure aconselhamento médico.**
- f) **Procure imediatamente aconselhamento médico**



Chave de porcas de impacto com motor sem escovas a bateria de iões de lítio

PT

- se ingerir uma célula ou bateria.
- g) Mantenha a bateria limpa e seca.
 - h) Limpe os terminais da bateria com um pano limpo e seco em caso de sujidade.
 - i) A bateria necessita de ser carregada antes de ser utilizada. Consulte sempre estas instruções e utilize o procedimento de carga correcto.
 - j) Não mantenha a bateria a carregar quando não for utilizada.
 - k) Após longos períodos de tempos de armazenamento, pode ser necessário carregar e descarregar a bateria diversas vezes para obter o desempenho máximo.
 - l) A bateria regista o seu melhor desempenho quando é utilizada a uma temperatura ambiente normal (20°C ± 5°C).
 - m) Ao eliminar as baterias, mantenha as baterias com diferentes sistemas electroquímicos separadas umas das outras.
 - n) Recarregue apenas com o carregador especificado pela WORX. Não utilize um carregador que não se encontra especificado para a utilização com o equipamento. Um carregador adequado para um determinado tipo de bateria pode provocar risco de incêndio quando é utilizado com outra bateria.
 - o) Não utilize uma bateria que não se encontra concebida para a utilização com o equipamento.
 - p) Mantenha a bateria fora do alcance das crianças.
 - q) Preserve as informações originais do produto para futura referência.
 - r) Retire a bateria do equipamento quando não estiver em utilização.
 - s) Elimine-a de forma adequada.
 - t) Não misture pilhas de diferente fabrico, capacidade, tamanho ou tipo num dispositivo.
 - u) Não remova a bateria da respetiva embalagem original até ser necessário para utilização.
 - v) Observe as marcas de sinal positivo (+) e sinal negativo (-) na bateria e assegure a utilização correcta.

	Usar protecção ocular.
	Usar máscara contra o pó.
	Usar luvas de proteção.
	As baterias poderão entrar no ciclo hídrico caso sejam descartadas indevidamente, o que pode representar perigo para o ecossistema. Não elimine as baterias usadas como resíduos municipais não separados.
	Não queimar.
	Bateria de íões de lítio Este produto foi marcado com um símbolo relacionado com a "recolha separada" de todos os conjuntos de baterias e o conjunto de bateria. Será reciclada ou desmantelada para reduzir o impacto no meio ambiente. Os conjuntos de baterias podem ser perigosos para o meio ambiente e para a saúde humana, uma vez que contêm substâncias perigosas.
	Alta velocidade
	Baixa velocidade
	Bloquear
	Os equipamentos eléctricos não devem ser depositados com o lixo doméstico. Se existirem instalações adequadas deve reciclá-los. Consulte a sua autoridade local para tratamento de lixos ou fornecedor para obter aconselhamento sobre reciclagem.

SÍMBOLOS

	Para reduzir o risco de ferimentos o utilizador deve ler o manual de instruções.
	Aviso
	Usar protecção para os ouvidos.

1. **ROTAÇÃO PARA DIANTE E REVERSA**
2. **CONJUNTO DE BATERIAS ***
3. **GANCHO**
4. **FECHO DO CONJUNTO DE BACTÉRIA ***
5. **INTERRUPTOR ON/OFF**
6. **LED LUZ**
7. **APARAFUSADORA DE PONTA QUADRADA**

* Acessórios ilustrados ou descritos não estão totalmente abrangidos no fornecimento.

DADOS TÉCNICOS

Tipo **WX279 WX279.9 (279 - designação de aparelho mecânico, representativo de Chave de impacto)**

	WX279	WX279.9
Tensão	20V \equiv Max**	
Velocidade nominal sem carga	0-1300/2100/2900/min	
Taxa de Impacto	0-1600/2900/3300bpm	
Binário de torção máximo	100/180/300N.m	
Capacidade do mandril	1/2"(13mm)	
Peso de máquina	1.5 kg	1.1 kg

** Tensão medida sem carga. A tensão inicial da bateria atinge o máximo de 20 volts. A tensão nominal é de 18 volts.

INFORMAÇÃO DE RÚIDO

Pressão de som avaliada	L_{pA} : 78dB(A)
Potência de som avaliada	L_{wA} : 89dB(A)
K_{pA} & K_{wA}	3.0dB(A)

Usar protecção para os ouvidos.

INFORMAÇÃO DE VIBRAÇÃO

Os valores totais de vibração são determinados de acordo com a normativa EN 62841:

Vibração característica ponderada	Valor da emissão da vibração: $a_n = 9,46m/s^2$
	Instabilidade $K = 1.5m/s^2$

O valor total de vibração declarado e o valor de emissão de ruído declarado foram medidos de acordo com um método de teste normalizado e poderão ser utilizados para comparar ferramentas entre si.

O valor total de vibração declarado e o valor de emissão de ruído declarado também poderão ser utilizados numa avaliação preliminar da exposição.

⚠ AVISO: a vibração e as emissões de ruído durante o uso efetivo da ferramenta elétrica podem diferir do valor declarado, em função das formas como a ferramenta é utilizada, especialmente no que se refere ao tipo de peça de trabalho que é processada em função dos seguintes exemplos e de outras variações sobre como a ferramenta é utilizada:

O modo como a ferramenta é utilizada, os materiais a cortar ou perfurar.

A ferramenta estar em boas condições e bem conservada.

A utilização do acessório correcto para a ferramenta e a garantia de que está afiado e em boas condições.

A tensão de aderência nas pegas e se são utilizados acessórios anti-vibração e ruído.

Se a ferramenta é utilizada para o objectivo para a qual foi concebida e segundo as instruções.

Esta ferramenta pode causar síndrome de vibração mão-braço, se não for adequadamente utilizada.

⚠ AVISO: Para ser preciso, uma estimativa do nível de exposição nas condições actuais de utilização deve ter em conta todas as partes do ciclo de operação, como os tempos em que a ferramenta está desligada e quando está em funcionamento, mas inactiva, ou seja, não realizando o seu trabalho. Isto poderá reduzir significativamente o nível de exposição durante o período total de trabalho.

Ajudar a minimizar a sua vibração e risco de exposição ao ruído.

Utilize SEMPRE formões, brocas e lâminas afiadas.

Mantenha esta ferramenta de acordo com as instruções e bem lubrificada (quando aplicável). Se a ferramenta tiver de ser utilizada regularmente, invista em acessórios anti-vibração e anti-ruído.

Planeie o seu horário de trabalho de forma a distribuir a utilização de ferramentas de alta vibração ao longo de vários dias.

Chave de porcas de impacto com motor sem escovas a bateria de íões de lítio

PT

ACESSÓRIOS

	WX279	WX279.9
Gancho	1	1
Conjunto de baterias (WA3551)	2	/
Carregador (WA3860)	1	/

Recomendamos-lhe que compre todos os acessórios no fornecedor onde tenha adquirido a ferramenta. Para mais pormenores, consulte a embalagem destes. Os comerciais também pode ajudar e aconselhar.

INSTRUÇÕES DE FUNCIONAMENTO





NOTA: Antes de utilizar a ferramenta, leia atentamente o livro de instruções.

UTILIZAÇÃO CONFORME AS DISPOSIÇÕES

Esta ferramenta destina-se ao aperto e desaperto de cavilhas, porcas e vários elementos de fixação com rosca. Esta ferramenta não foi concebida para ser utilizada como um berbequim.

MONTAGEM E FUNCIONAMENTO

AÇÃO	FIGURA
ANTES DO FUNCIONAMENTO	
Remover o conjunto de pilhas	Ver Fig. A1
Carregamento da bateria	Ver Fig. A2
Instalar o conjunto de pilhas	Ver Fig. A3
Verificar o estado de carga da bateria (apenas para WX279)	Ver Fig. A4
MONTAGEM	
Inserir e Remover o Soquete (Não Fornecido)	Ver Fig. B1, B2
Montar o Gancho	Ver Fig. C1, C2
FUNCIONAMENTO	
Interruptor de bloqueio	Ver Fig. D1

Rotação para diante e reversa  AVISO! Nunca inverta o sentido de rotação quando o mandril estiver em movimento. Aguarde até que tenha parado!	Ver Fig. D2, D3
Controlo da velocidade	Ver Fig. E
Operar o interruptor ligar/desligar  AVISO! Não utilize esta ferramenta a baixa velocidade por longos períodos de tempo uma vez que tal pode provocar o sobreaquecimento interno da mesma.	Ver Fig. F

LED Luz

Antes do funcionamento, a luz LED será ativada quando o interruptor Ligar/Desligar tiver sido ligeiramente solto, e será desligada automaticamente 20 segundos após o interruptor On/Off ser desbloqueado.

A ferramenta e a bateria estão equipadas com um sistema de proteção. Quando a Luz LED piscar rapidamente durante 3 segundos e desligar, o sistema cortará imediatamente a alimentação elétrica para a ferramenta de modo a prolongar a vida útil da bateria. A ferramenta pára automaticamente durante o funcionamento se a ferramenta e/ou a bactéria forem colocadas sob uma das seguintes:

- **Sobrecarregada:** a ferramenta é operada de forma a extrair uma corrente anormalmente elevada. Nesta situação, solte o Interruptor de Disparo na ferramenta e pare a aplicação que causou a sobrecarga da ferramenta. De seguida, prima novamente o Interruptor de Disparo para reiniciar.
- **Sobreaquecida:** sob a condição anteriormente referida, se a ferramenta não efetuar o arranque, a Ferramenta e a Bateria estão sobreaquecidas. Nesta situação, deixe a Ferramenta e a Bateria arrefecerem antes de premir novamente o Interruptor de Disparo.
- **Tensão baixa da bateria:** A restante capacidade da bactéria é demasiado baixa e a ferramenta não irá funcionar. Nesta situação, remova e recarregue a Bateria.

ATENÇÃO:
Para ligar a luz, prima o interruptor Ligar/Desligar e certifique-se de que o Controlo de Rotação de Avanço/Recuo está na posição à direita/esquerda.

RESOLUÇÃO DE PROBLEMAS

1. NÃO CONSIGO INSTALAR A BATERIA NO CARREGADOR DE BATERIA. PORQUÊ?

A bateria pode ser inserida no carregador apenas num sentido. Rode a bateria até conseguir inseri-la na ranhura, a luz LED vermelha deverá ligar quando a bateria estiver a carregar.

2. RAZÕES PARA TEMPOS DE SERVIÇO DIFERENTES DO CONJUNTO DE BATERIAS

Pelos tempos de recarga acima referidos, e se o conjunto de baterias não tiver sido utilizado durante um período prolongado, o tempo de funcionamento do conjunto de baterias será reduzido. Isto pode ser corrigido por várias operações de carga e descarga, ao carregar e trabalhar com o berbequim. Condições de serviço mais pesadas tais como a aplicação de parafusos de grandes dimensões em madeira rígida, consumirão mais depressa a energia do conjunto de baterias do que condições de serviço mais leves. Não recarregue o conjunto de baterias com temperaturas inferiores a 0°C e superiores a 30°C porque isso afectará o seu rendimento.

MANUTENÇÃO

Remova o conjunto de pilhas da ferramenta antes de realizar qualquer ajuste, reparação ou manutenção.

A sua ferramenta não requer qualquer lubrificação ou manutenção adicional. A ferramenta elétrica não tem peças reparáveis pelo utilizador. Nunca utilize água ou produtos químicos para limpar a sua ferramenta. Limpe-a com um pano macio. Guarde sempre a sua ferramenta num local seco. Mantenha as ranhuras de ventilação do motor devidamente limpas. Mantenha todos os controlos de trabalho sem poeira. Se observar a ocorrência de faíscas nas ranhuras de ventilação, isso é normal e não danificará a sua ferramenta.

Ver Fig. F

PROTECÇÃO AMBIENTAL



Os equipamentos eléctricos não devem ser depositados com o lixo doméstico. Se existirem instalações adequadas deve reciclá-los. Consulte a sua autoridade local para tratamento de lixos ou fornecedor para obter aconselhamento sobre reciclagem.

Para ferramentas eléctricas

A amplitude térmica ambiente para utilização e armazenamento da ferramenta e da bateria é 0°C-45°C.

A amplitude térmica ambiente recomendada para o Sistema de carregamento durante o carregamento é 0°C-40°C.

DECLARAÇÃO DE CONFORMIDADE

Nós,
Positec Germany GmbH
Grüner Weg 10, 50825 Cologne, Germany

Declaramos que o produto

Descrição **WORX Chave de impacto sem fios**

Tipo **WX279 WX279.9 (279 - designação de aparelho mecânico, representativo de Chave de impacto)**

Função **Aparafusamento e desaparafusamento de parafusos, porcas**

Cumpra as seguintes Directivas:

2006/42/EC

2014/30/EU

2011/65/EU

Normas em conformidade com

EN 62841-1

EN 62841-2-2

EN 55014-1

EN 55014-2

Pessoa autorizada a compilar o ficheiro técnico,

Nome Marcel Filz

**Endereço Positec Germany GmbH
Grüner Weg 10, 50825 Cologne, Germany**

85



2018/04/03

Allen Ding

Engenheiro-chefe adjunto, Teste e Certificação

Positec Technology (China) Co., Ltd.

18, Dongwang Road, Suzhou Industrial

Park, Jiangsu 215123, P. R. China

Chave de porcas de impacto com motor sem escovas a bateria de íões de lítio

PT

PRODUKTSÄKERHET GENERELLA SÄKERHETS VARNINGAR FÖR ELVERKTYG



Varning: Läs alla säkerhetsföreskrifter, instruktioner, illustrationer och specifikationer som följer med detta elverktyg. Underlåtelse att följa instruktionerna nedan kan leda till elstöt, brand och/eller allvarlig skada.

Spara alla varningar och instruktioner för framtida bruk.

Termene "strömförande verktyg" i alla varningsmeddelande nedan avser ditt (sladdverktyg) strömförande verktyg eller batteridrivna (sladdlösa) strömförande verktyg.

1) ARBETSOMRÅDET

- a) **Håll arbetsområdet rent och väl upplyst.** Skräpiga och mörka områden är skaderisker.
- b) **Använd inte strömförande verktyg i explosiva miljöer, som nära brandfarliga vätskor, gaser eller damm.** Strömförande verktyg skapar gnistor som kan antända damm eller ångor.
- c) **Håll barn och åskådare borta när du använder ett strömförande verktyg.** Distractioner kan göra att du förlorar kontrollen.

2) ELSÄKERHET

- a) **Stickkontaktarna till verktyget måste matcha eluttaget. Modifiera inte stickkontakten på något sätt. Använd inte adapterkontakter i samband med jordade strömförande verktyg.** Omodifierade stickkontakter och matchande eluttag minskar risken för elstöt.
- b) **Undvik kroppskontakt med jordade ytor som rör, element, spisar och kylskåp.** Det finns en större risk för elstöt om din kropp är jordad.
- c) **Exponera inte strömförande verktyg för regn eller fuktiga förhållanden. Kommer det in vatten i ett strömförande verktyg ökar det risken för elstöt.** bära, dra eller dra ut stickkontakten för det
- d) **Missbruka inte sladden. Använd aldrig sladden för att strömförande verktyget. Håll sladden borta från hetta, olja, skarpa kanter eller rörliga delar.** Skadade eller tilltraslade sladdar ökar risken för elstöt.
- e) **När du använder ett strömförande verktyg utomhus använder du en förlängningssladd som lämpar sig för utomhus bruk.** Använder du en sladd för utomhus bruk reducerar du risken för elstöt.
- f) **Om det inte går att undvika att driva ett elverktyg i en fuktig lokal, använd då en restströmsskyddad (RCD) strömtillförselanordning.** Användning av en RCD minskar risken för elektriska stöt.

3) PERSONLIG SÄKERHET

- a) **Var uppmärksam, håll ögonen på vad du gör och använd sunt förnuft när du använder ett strömförande verktyg. Använd inte ett strömförande verktyg när du är trött eller påverkad av droger, alkohol eller läkemedel.** En kort stund av ouppmärksamhet med strömförande verktyg kan resultera i allvarliga personskador.
 - b) **Använd säker utrustning. Använd alltid skyddsglasögon.** Säkerhetsutrustning som munskydd, halkfria skor, skyddshjälm eller hörselskydd som används när det behövs kommer att reducera personskador.
 - c) **Förhindra ofrivillig start. Se till att kontakten är i off-läge innan du ansluter till strömkälla och/eller batterienhet, tar upp eller bär med dig verktyget.** Bär du strömförande verktyg med fingret på kontakten eller sätter i stickkontakten i elluttaget när kontakten är i PÅ-läge utgör det en skaderisk.
 - d) **Ta bort alla skiftnycklar eller skruvnycklar innan du sätter på det strömförande verktyget.** En skift- eller skruvnyckel som lämnas kvar på en roterande del på ett strömförande verktyg kan orsaka personskador.
 - e) **Sträck dig inte för långt. Bibehåll alltid fotfästet och balansen.** Detta gör att du kan kontrollera verktyget bättre i oväntade situationer.
 - f) **Klä dig rätt. Använd inte löst sittande kläder eller smycken. Håll ditt hår och dina kläder borta från rörliga delar.** Lösa kläder, smycket eller långt hår kan snärjas in i rörliga delar.
 - g) **Om det på enheterna finns anslutning för dammsug och dammupsamling ser du till att de är anslutna och används korrekt.** Använder du dessa anordningar reducerar det dammrelaterade faror.
 - h) **Låt inte förtrogenhet, tack vare frekvent användning av verktyget, lura dig att känna dig för tryggt med det och därmed ignorera säkerhetsföreskrifterna.** En värdslös handling kan orsaka allvarlig skada inom loppet av en sekund.
- ### 4) ANVÄNDNING OCH UNDERHÅLL AV STRÖMFÖRANDE VERKTYG
- a) **Forcera inte det strömförande verktyget. Använd korrekt verktyg för arbetet.** Det korrekta verktyget kommer att göra jobbet bättre och säkrare med den hastighet den tillverksats för.
 - b) **Använd inte verktyget om kontakten inte sätter på eller stänger av det.** Alla strömförande verktyg som inte kan kontrolleras med kontakten är farliga och måste repareras.
 - c) **Koppla bort kontakten från strömkällan och/eller ta bort batterierna, om de är löstagbara, från elverktyget, innan du utför några justeringar, ändrar i tillbehören eller magasinerar elverktygen.** Sådana förebyggande säkerhetsåtgärder reducerar risken för att du startar verktyget oavsiktligt.

d) Förvara verktyget som inte används utom räckhåll för barn och låt inte någon person använda verktyget som inte känner till verktyget eller dessa anvisningar.

Strömförande verktyg är farliga i händerna på utbildade användare.

e) Håll koll på elverktyget och tillbehören. Kontrollera inriktningen eller fästet för rörliga delar, defekta delar och alla andra saker som kan påverka användningen av elverktyget. Om den skadats måste elverktyget repareras före användning.

Många olyckor orsakas av felaktigt underhållna elverktyg.

f) Håll sågverktyget skarpa och rena.

Korrekt underhållna skärverktyg med skarpa egg kommer inte att köra fast lika ofta och är enklare att kontrollera.

g) Använd elverktyget, tillbehören och verktygsbitsen etc. i enlighet med dessa anvisningar och på det sätt som avsetts för varje typ av elverktyg. Ha också i åtanke arbetsförhållandena och arbetet som skall utföras. Använder du elverktyg för åtgärder som skiljer sig det avsedda arbetet kan det resultera i riskfyllda situationer.

h) Håll handtag och greppytor torra, rena och fria från olja och fett. Hala handtag och greppytor ger inte säker hantering och kontroll över verktyget i oväntade situationer.

5) ANVÄNDNING OCH SKÖTSEL AV SLADDLÖSA VERKTYG

a) Ladda bara med den laddare som tillverkaren anger. En laddare som passar en typ av batteripaket kan medföra en risk för brand när den används till ett annat batteripaket.

b) Använd elverktyg bara tillsammans med det särskilt konstruerade batteripaketet.

Användning av andra batteripaket kan medföra en risk för personskador och brand.

c) När batteripaketet inte används ska det hållas borta från metallföremål som gem, mynt, nycklar, skruvar och andra små metallföremål som kan skapa kontakt mellan batteripaketets poler och kortsluta det. En kortslutning kan orsaka brännskador och brand.

e) Använd inte ett batteripack eller verktyg som skadats eller modifierats. Skadade eller modifierade batterier kan uppvisa förväntade beteende som kan leda till brand, explosion eller skada.

f) Utsätt inte batteripack eller verktyg för eld eller höga temperaturer. Eld eller temperaturer som överstiger 130°C kan orsaka explosioner.

g) Följ alla laddningsinstruktioner och ladda inte batteripack eller verktyget utanför temperaturintervallen som anges i instruktionerna. Felaktig laddning eller laddning i temperaturer utanför det angivna temperaturintervallen kan skada batteriet eller öka brandrisken.

6) UNDERHÅLL

a) Låt ditt elverktyg underhållas av en kvalificerad reparatör som bara använder äkta reservdelar. Det kommer att garantera att elverktygets säkerhet bibehålls.

b) Försök aldrig reparera skadade batteripack. Batteripack får endast underhållas av tillverkaren eller behöriga servicetekniker.

SÄKERHETSANVISNINGAR FÖR SLÄENDE SKRUVDRAGARE

1. Håll elverktyget i de isolerade greppytorna när du genomför en manöver där fästanordningen kan komma i kontakt med dolda elledningar. Fästanordningar som kommer i kontakt med en strömförande ledning kan innebära att också exponerade metalldelar av verktyget blir strömledande vilket kan ge användaren en elchock.

SÄKERHETSFÖRESKRIFTER FÖR BATTERIET

- a) Ta inte isär batteriet, öppna inte heller batteriet eller sära på battericeller.**
- b) Kortslut inte batteriet. Förvara inte batteriet på ett slarvigt sätt i en låda där det kan kortslutas eller skadas av ledande material.** När batteriet inte används, håll det borta från metallobjekt, såsom pappersgem, pengar, nycklar, naglar, skruvar eller andra små metallobjekt som kan leda ström från en terminal till en annan. Om batteriterminalerna kortsluter varandra kan de förorsaka brandrisk.
- c) Exponera inte batteriet för eld eller värme. Undvik förvaring i direkt solljus.**
- d) Utsätt inte batteriet för mekanisk chock.**
- e) Om batteriet läcker, låt inte vätskan komma i kontakt med hud eller ögon. Om så ändå skulle hända, skölj med mycket vatten och sök läkarhjälp.**
- f) Sök omedelbar läkarhjälp om någon har svult en battericell eller batteriet.**
- g) Håll batteriet rent och torrt.**
- h) Torka av batteriet om det blir smutsigt med en torr, ren trasa.**
- i) Batteriet måste laddas före användning. Använd den här bruksanvisningen för att ladda batteriet korrekt.**
- j) Låt inte batteriet stå på laddning när det inte används.**
- k) Efter lång tids användning kan det bli nödvändigt att ladda och ladda ur batteriet många gånger för att nå maximal prestanda.**
- l) Batterier fungerar bäst när de används vid**

- normal rumstemperatur (20°C ± 5°C).
- m) När du kasserar batteriet, se till att hålla batterier med olika elektrokemiska system ifrån varandra.
 - n) Ladda endast med laddare av varumärket **WORX**. Använd ingen annan laddare än den som specifikt ska användas med det här batteriet. En laddare som passar för en viss typ av batteri kan förorsaka brandrisk vid användning tillsammans med ett annat batteri.
 - o) Använd inte ett batteri som inte är avsett för användning med det här verktyget.
 - p) Håll batteriet borta från barn.
 - q) Behåll den ursprungliga bruksanvisningen för framtida användning.
 - r) Plocka ur batteriet från verktyget då det inte används.
 - s) Kassera batteriet på rätt sätt.
 - t) Blanda inte celler från olika tillverkning, kapacitet, storlek eller typ inom en enhet.
 - u) Avlägsna inte batteriet från originalförpackningen tills det är nödvändigt för användningen.
 - v) Observera plus (+) och minus (-) märkningen på batteriet och säkerställa korrekt användning.

SYMBOLER

	För att minska risken för skador måste användaren läsa bruksanvisningen.
	Varning
	Använd hörselskydd.
	Använd skyddsglasögon.
	Använd skyddsmask mot damm.
	Använd skyddshandskar.
	Batterierna kan komma in i vattnets kretslopp om de inte kasseras korrekt och detta kan vara skadligt för EKO-systemet. Kasta inte batterier i de vanliga osorterade hushållssoporna.

	Får ej uppeldas
	Li-Ion-batteri Denna product har märkts med en symbol för sopsortering för alla batterisatser. De kommer då att återvinnas och plockas isär för att minska påverkan på miljön. Batterisatser kan vara skadliga för miljön och för människors hälsa då de innehåller farliga substanser.
	Hög hastighet
	Låg hastighet
	Lås
	Uttjänade elektriska maskiner får inte kasseras som hushållsavfall. Använd återvinningsfaciliteter om det finns tillgängligt. Kontrollera med din återförsäljare eller vilka lokala föreskrifter som föreligger.

1. ROTERING FRAM OCH TILLBAKA
2. BATTERIPAKET *
3. HAKE
4. BATTERIPAKETETS LÅSNING *
5. TILL/FRÅN-STRÖMBRYTAREN
6. LED-LAMPAN
7. KVADRATISK HUVUD

* Avbildat eller beskrivet tillbehör ingår delvis inte i leveransomfånget.

TEKNISK INFORMATION

Typ **WX279 WX279.9 (279 - beteckning för maskin, representant för såående skruvdragare)**

	WX279	WX279.9
Spänning	20V  Max**	
Hastighet utan belastning	0-1300/2100/2900/min	
Nominellt Anslagsvärde	0-1600/2900/3300bpm	
Max moment	100/180/300N.m	
chuck storlek	1/2"(13mm)	
Maskinvikt	1.5 kg	1.1 kg

** Spänning uppmätt utan belastning. Initial batterispänning är max. 20 V. Nominell spänning är 18 V.

BULLERINFORMATION

Ett uppmätt ljudtryck	L_{pA} : 78dB(A)
En uppmätt ljudstyrka	L_{WA} : 89dB(A)
K_{pA} & K_{WA}	3.0dB(A)

Använd hörselskydd.

VIBRATIONSinFORMATION

Vibrationernas totalvärden (triax vektorsumma) är fastställda enligt EN 62841:

Typisk uppmätt vibrering	Vibrationsemissionsvärde: $a_{11} = 9,46\text{m/s}^2$
	Osäkerhet $K = 1.5\text{m/s}^2$

Det angivna totala vibrationsvärdet och det angivna bullervärdet har uppmätts i enlighet med en standardtestmetod och kan användas för att jämföra ett verktyg med ett annat.

Det angivna totala vibrationsvärdet och det angivna bullervärdet kan också användas i en preliminär exponeringsbedömning.

⚠ VARNING: Vibrationer och buller vid användning av elverktyget kan skilja sig från det angivna värdet beroende på vilket sätt verktyget används på, särskilt vilken typ av arbetsstycke som bearbetas beroende på följande exempel och andra varianter på hur verktyget används: Hur verktyget används och materialet som skärs eller borras. Verktyget är i bra skick och bra underhållet. Användning av korrekt tillbehör för verktyget och säkerställ att de är skarpa och i bra skick. Åtdragningsgraden av greppet på handtagen och om några antivibrations- och bullertillbehör används. Och att verktyget används såsom avsett enligt dess konstruktion och dessa instruktioner.

Detta verktyg kan orsaka hand-arm vibrationsyndrom om det används på felaktigt sätt.

⚠ VARNING: För att vara korrekt bör en beräkning av exponeringsnivån under verkliga förhållanden vid användning också tas med för alla delar av hanteringscykeln såsom tiden när verktyget är avstängt och när det körs på tomgång utan att utföra något arbete. Detta kan betydligt minska exponeringsnivån över den totala arbetsperioden. Hjälps för att minimera din exponering för vibrationer och buller. Använd ALLTID skarpa mejslar, borrar och blad. Underhåll verktyget i enlighet med dessa instruktioner och håll det välsmort (där så behövs). Om verktyget ska användas regelbundet investera då i antivibrations- och bullertillbehör. Planera ditt arbetsschema för att sprida ut användning av kraftigt vibrerande verktyg över flera dagar.

TILLBEHÖR

	WX279	WX279.9
Hake	1	1
Batteripaket (WA3551)	2	/

Borstlös mutterdragare med litiumjonbatteri

sv

Laddare (WA3860)	1	/
---------------------	---	---

Vi rekommenderar att du köper dina tillbehör från samma återförsäljare som du köpte produkten från. Läs på tillbehörens förpackning för mera information. Din återförsäljare kan också hjälpa dig och ge dig råd.

BRUKSANVISNING



OBS: Innan du använder verktyget, läs nogga igenom bruksanvisningen.

ÄNDAMÅLSENLIK ANVÄNDNING

Verktyget är avsett för att fästa och lossa bultar, muttrar och olika gängade hållare. Verktyget är inte avsett att användas som borr.

MONTERING OCH DRIFT

ÅTGÄRD	FIGUR
INNAN ENHETEN TAS I BRUK	
Ta bort batteripaket	Se Fig. A1
Ladda batteriet	Se Fig. A2
Sätta i batteripaket	Se Fig. A3
Kontroll av batteriets laddningstillstånd (endast för WX279)	Se Fig. A4
MONTERING	
Sätta i och ta bort hylsa (medföljer inte)	Se Fig. B1, B2
Montering av hake	Se Fig. C1, C2
DRIFT	
Strömbrytarlås	Se Fig. D1
Rotering fram och tillbaka	Se Fig. D2, D3
⚠ VARNING! Försök aldrig ändra rotationsriktningen när chucken roterar. Vänta tills den har stannat helt!	
Variabel hastighetskontroll	Se Fig. E

Hantering av Till/Från-ström



VARNING! Använd inte bormaskinen under en längre period med lågt varvtal eftersom överskottshettan produceras inuti produkten.

Se Fig. F

LED ljusindikator

Innan användning kommer LED-ljuset att aktiveras när Till/Från-strömbrytaren är lätt nedtryckt, och den kommer automatiskt att slås av 20 sekunder efter att Till/Från-strömbrytaren har släppts upp.

Verktyget och batteriet är utrustade med ett skyddssystem. När LED-ljuset blinkar snabbt 3 sekunder och därefter stängs av kommer systemet därefter automatiskt att koppla bort strömmen från verktyget för att förlänga batteriets livslängd. Verktyget kommer att stanna automatiskt under användning ifall det och/eller batteriet är utsatt för någon av följande situationer:

- **Överladdning:** Verktyget hanteras på ett sätt som får det att använda abnormt mycket ström. I händelse av detta scenario: slå från väljaren på verktyget och avsluta användningen som fick verktyget att bli överladdat. Slå därefter tillbaka väljaren igen för att starta om verktyget.

- **Överhettning:** I händelse av scenariot ovan, om verktyget inte startar kan det och batteriet vara överhettade. Om detta inträffar: låt verktyget och batteriet kylas ned innan du slår på strömmen igen.

- **Låg spänning i batteriet:** Den återstående kapaciteten i batteriet är för låg vilket gör att verktyget inte kan användas. I händelse av detta så avlägsna och ladda upp batteriet.



VARNING: För att slå på ljuset, tryck på Till/Från-strömbrytaren och försäkra dig om att rotationskontrollen står i läget höger/vänster.

Se Fig. F

FELSÖKNING

1. JAG KAN INTE SÄTTA IN BATTERIET I BATTERILADDAREN. VARFÖR?

Batteriet kan bara sättas i på ett sätt. Vrid batteriet tills det går att föra in i facket. Den röda lysdioden ska vara tänd när batteriet laddas.

2. ORSAKER TILL ATT BATTERIPAKETEN VARAR OLIKA LÄNGE

Laddningsproblem som beskrivs ovan och om

batteripaketet legat lagrat och inte använts under en lång tid minskar batteriets drifttid. Detta kan åtgärdas efter flera laddningar och urladdningar genom att verktyget används och laddas upprepade gånger. Om maskinen belastas hårt, t.ex. genom att stora skruvar dras in i hårt trä, förbrukas batteriets energi snabbare än vid lätt belastning. Ladda inte batterierna vid temperaturer under 0°C eller över 30°C eftersom detta påverkar egenskaperna.

UNDERHÅLL

Avlägsna batteripaketet från verktyget innan du utför någon typ av justering, service eller underhåll.

Ditt verktyg kräver inte extra smörjning eller underhåll. Det finns inga delar som kan repareras i verktyget. Använd aldrig vatten eller kemiska medel för att rengöra verktyget. Torka rent med en torr trasa. Förvara alltid verktyget på en torr plats. Håll motorns ventileringsöppningar rena. Håll alla knappar fria från damm. Ibland ser du kanske att det slår gnistor i ventileringsöppningarna. Det är normalt och kommer inte att skada verktyget.

MILJÖSKYDD



Uttjänade elektriska maskiner får inte kasseras som hushållsavfall. Använd återvinningsfaciliteter om det finns tillgängligt. Kontrollera med din återförsäljare eller vilka lokala föreskrifter som föreligger.

För batteriverktyg

Verktyget och batteriet bör användas och förvaras i 0°C-45°C.

Den rekommenderade omgivningstemperaturen för laddningssystem vid laddning är 0°C-40°C.

DEKLARATION OM ÖVERENSSTÄMMEELSE

Vi,
Positec Germany GmbH
Grüner Weg 10, 50825 Cologne, Germany

Förklarar att denna produkt,
Beskrivning **WORX Sladdlös slående skruvdragare**
Typ **WX279 WX279.9 (279 - beteckning för maskin, representant för slående skruvdragare)**
Funktion **Dra åt och lossa skruvar, muttrar**

Uppfyller följande direktiv,
2006/42/EC
2014/30/EU
2011/65/EU

Standarder överensstämmer med
EN 62841-1
EN 62841-2-2
EN 55014-1
EN 55014-2

Personen som godkänts att sammanställa den tekniska filen,
Namn Marcel Filz
Adress Positec Germany GmbH
Grüner Weg 10, 50825 Cologne, Germany

91



2018/04/03
Allen Ding
Vice chefsingenjör, tester och certifiering
Positec Technology (China) Co., Ltd.
18, Dongwang Road, Suzhou Industrial
Park, Jiangsu 215123, P. R. China

VARNOST IZDELKA SPLOŠNA VARNOSTNA OPOZORILA



OPOZORILO Pred uporabo orodja, pazno preberite vsa varnostna opozorila, navodila, preglejte ilustracije ter preverite tehnične podatke orodja. Neupoštevanje opozoril in navodil lahko privede do električnega udara in/ali resnih poškodb.

Vsa opozorila in napatila shranite, ker jih boste v prihodnje še potrebovali.

Pojem „električno orodje“, ki se pojavlja v nadaljnjem besedilu, se nanaša na električna orodja z električnim pogonom (z električnim kablom) in na akumulatorska električna orodja (brez električnega kabla).

1) VARNOST NA DELOVNEM MESTU

- a) **Delovno področje naj bo vedno čisto in dobro osvetljeno.** Nered in neosvetljena delovna področja lahko povzročijo nezgode.
- b) **Ne uporabljajte električnega orodja v okolju, kjer lahko pride do eksplozij oziroma tam, kjer se nahajajo vnetljive tekočine, plini ali prah.** Električna orodja povzročajo iskenje, zaradi katerega se lahko prah ali para vnameta.
- c) **Prosimo, da med uporabo električnega orodja ne dovolite otrokom ali drugim osebam, da bi se Vam približali.** Odvratanje Vaše pozornosti drugim lahko povzroči izgubo kontrole nad napravo.

2) ELEKTRIČNA VARNOST

- a) **Priključni vtičak električnega orodja se mora prilagati vtičnici. Spreminjanje vtičaka na kakršenkoli način ni dovoljeno. Pri ozemljenih električnih orodjih ne uporabljajte vtičaveč z adapterji.** Nespremenjeni vtičaki in ustrezne vtičnice zmanjšujejo tveganje električnega udara.
- b) **zogibajte se telesnemu stiku z ozemljenimi površinami kot so na primer cevi, grelci, štedilniki in hladilniki.** Tveganje električnega udara je večje, če je Vaše telo ozemljeno.
- c) **Prosimo, da napravo zavarujete pred dežjem ali vlago.** Vdor vode v električno orodje povečuje tveganje električnega udara.
- d) **Ne uporabljajte kabla za nošenje ali obešanje električnega orodja in ne vlecite za kabel, če želite vtičak izvleči iz vtičnice.** Kabel zavarujte pred vročino, oljem, ostrimi robovi ali premikajočimi se deli naprave. Poškodovani ali zapleteni kabli povečujejo tveganje električnega udara.
- e) **Kadar uporabljate električno orodje zunaj, uporabljajte samo kableske podaljške, ki so primerni za delo na prostem.** Uporaba kableskega podaljška, ki jê primeren za delo na prostem, zmanjšuje tveganje električnega udara.
- f) **Če je uporaba električnega orodja v vlažnem**

okolju neizogibna, uporabljajte stikalo za zaščito pred kvarnim tokom. Uporaba zaščitnega stikala zmanjšuje tveganje električnega udara.

3) OSEBNA VARNOST

- a) **Bodite pozorni, pazite kaj delate ter se dela z električnim orodjem lotite z razumom. Ne uporabljajte električnega orodja, če ste utrujeni oziroma če ste pod vplivom mamil, alkohola ali zdravil.** Trenutek nepazljivosti med uporabo električnega orodja je lahko vzrok za resne telesne poškodbe.
 - b) **Uporabljajte osebno zaščitno opremo in vedno nosite zaščitna očala.** Nošenje osebne zaščitne opreme, na primer maske proti prahu, nedrsečih zaščitnih čevljev, varnostne čelade ali zaščitnih slušnikov, kar je odvisno od vrste in načina uporabe električnega orodja, zmanjšuje tveganje telesnih poškodb.
 - c) **zogibajte se nenamernemu zagonu. Pred priključitvijo električnega orodja na električno omrežje in/ali na akumulator in pred dviganjem ali nošenjem se prepričajte, če je električno orodje izklopljeno.** Prenašanje naprave s prstom na stikalo ali priključitev vklopljenega električnega orodja na električno omrežje je lahko vzrok za nezgodo.
 - d) **Pred vklopljanjem električnega orodja odstranite nastavitvena orodja ali izvijače.** Orodje ali ključ, ki se nahaja v vrtečem se delu naprave, lahko povzroči telesne poškodbe.
 - e) **Izogibajte se nenormalni telesi drži. Poskrbite za trdno stojišče in za stalno ravnotežje.** Tako boste v nepričakovanih situacijah električno orodje lahko bolje nadzorovali.
 - f) **Nosite primerna oblačila. Ne nosite ohlapnih oblačil in nakita. Poskrbite, da se med delovanjem električnega orodja vaši lasje, oblačila in rokavice, ne bodo ujeli med premikajoče se dele.** Premikajoči se deli orodja lahko zagrabijo ohlapno oblačilo, dolge lase ali nakit.
 - g) **Če ima električno orodje predvideno namestitev enot za odsesavanje prahu ali zbiranje delcev, poskrbite, da bodo te tudi pravilno nameščene in uporabljene.** Če uporabljate enoto za zbiranje delcev, obstaja manjša nevarnost nesreč zaradi prahu.
 - h) **Upošteвайте, da boste s pogosto uporabo orodja, z njim postali zelo domači, zaradi česar bi lahko ravnali ravnodušno, ter spregledali varnostna pravila za uporabo orodja.** Nepremišljeno ravnanje lahko že v trenutku nepazljivosti, povzroči resne poškodbe.
- ## 4) SKRBNNA UPORABA IN RAVNANJE Z ELEKTRIČNIMI ORODJI
- a) **Ne preobremenjujte naprave. Pri delu uporabljajte električna orodja, ki so za to delo namenjena.** Z ustreznim električnim orodjem boste v navedenem zmogljivostnem področju delali bolje in varneje.
 - b) **Ne uporabljajte električnega orodja s**

**Udarni vrtnalnik z litijevim
akumulatorjem, brez ščetk**

SL

popkvarjenim stikalom. Električno orodje, ki se ne da več vklopiti ali izklopiti, je nevarno in ga je potrebno popraviti.

- c) Pred vsakršnimi prilagoditvami, nastavitvami, menjavanjem priključkov ali shranjevanjem, morate električno orodje izklopiti iz napajanja ali iz njega odstraniti akumulator.** Ta previdnostni ukrep preprečuje nenameren zagon električnega orodja.
- d) Električna orodja, ki jih ne uporabljate, shranjujte izven dosega otrok. Osebam, ki naprave ne poznajo ali niso prebrale teh navodil za uporabo, naprave ne dovolite uporabljati.** Električna orodja so nevarna, če jih uporabljajo neizkušene osebe.
- e) Električna orodja in pripomočke redno vzdržujte. Nadzirajte brezhibno delovanje premičnih delov orodja, ki se ne smejo zatikati. Če so ti deli zlomljeni ali poškodovani do te mere, da ovirajo delovanje električnega orodja, jih je potrebno pred uporabo orodja popraviti.** Slabo vzdrževana električna orodja so vzrok za mnoge nezgode.
- f) Rezalna orodja vzdržujte tako, da bodo vedno ostra in čista.** Skrbno negovana rezalna orodja z ostrimi robovi se manj zatikajo in so lažje vodljiva.
- g) Električna orodja, pribor, vsadna orodja in podobno uporabljajte ustrezno tem navodilom. Pri tem upoštevajte delovne pogoje in dejavnost, ki jo boste opravljali.** Uporaba električnih orodij v namene, ki so drugačni od predpisanih, lahko privede do nevarnih situacij.
- h) Poskrbite, da bodo ročaji in ostale prijemalne površine, vedno suhi, čisti in brez ostankov olj ali masti.** Če pride do nepredvidenih situacij, vam spolzki ročaji in prijemalne površine ne zagotavljajo varnega rokovanja in nadzora nad orodjem.
- 5) SKRBNO RAVNANJE IN UPORABA AKUMULATORSKIH ORODIJ**
- a) Akumulatorske baterije polnite samo v polnilnikih, ki jih priporoča proizvajalec.** Polnilnik, ki je namenjen določeni vrsti akumulatorskih baterij, se lahko vname, če ga boste uporabljali skupaj z drugačnimi akumulatorskimi baterijami.
- b) V električnih orodjih uporabljajte le akumulatorske baterije, ki so zanje predvidene.** Uporaba drugih akumulatorskih baterij lahko povzroči telesne poškodbe ali požar.
- c) Akumulatorska baterija, katere ne uporabljate, ne sme priti v stik s pisarniškiimi sponkami, kovanci, žebliji, vijaki in drugimi manjšimi kovinskimi predmeti, ki bi lahko povzročili premostitev kontaktov.** Kratek stik med akumulatorskimi kontakti lahko ima za posledico opekline ali požar.
- d) V primeru napačne uporabe lahko iz akumulatorske baterije izteče tekočina. Izogibajte se kontaktu z njo. Pri naključnem kontaktu s kožo spirajte z vodo. Če pride tekočina v oko, dodatno poiščite tudi**

zdravniško pomoč. Iztekajoča akumulatorska tekočina lahko povzroči draženje kože ali opekline.

- e) Ne uporabljajte poškodovanih ali prilagojenih akumulatorskih baterij oz. orodij.** Poškodovane ali prilagojene akumulatorske baterije ali prilagojene akumulatorske baterije se lahko nepredvidljivo obnašajo, kar lahko povzroči požar, eksplozijo ali tveganje za poškodbe.
- f) Akumulatorske baterije ali orodja ne izpostavljajte ognju previsoki temperaturi. Izpostavljenost ognju ali previsoki temperaturi.** Izpostavljenost ognju ali vročini nad 130°C lahko povzroči eksplozijo.
- g) Upoštevajte navodila za polnjenje in ne polnite akumulatorske baterije ali orodja pri temperaturi, ki je izven območja, navedenega v navodilih.** Če orodje polnite na nepravilen način ali pri temperaturah, ki so izven določenega območja, lahko pride do poškodb akumulatorske baterije, kar poveča tveganje za požar.

6) SERVISIRANJE

- a) Vaše električno orodje naj popravlja le kvalificirano strokovno osebo, ki uporablja originalne nadomestne dele.** Tako bo zagotovljena predpisana varna uporaba orodja.
- b) Nikoli ne servisirajte poškodovanih akumulatorjev.** Poškodovane akumulatorje lahko servisira le proizvajalec ali pooblaščen servisier.

VARNOSTNA NAVODILA ZA UDARNI VIJAČNIK

93

- 1. Električno orodje med delom, kjer se z orodjem lahko dotaknete skrite električne napeljave, vedno držite za izolirana ročaja.** Če z orodjem pridete v stik električnim kablom pod "napetostjo", to povzroči, da postanejo "električni" tudi kovinski deli celotnega orodja, zaradi česar lahko pride do električnega udara.











VARNOSTNA OPOZORILA ZA AKUMULATOR

- a) Ne razstavljajte, odpirajte ali odstranjujte celic akumulatorja.**
- b) Pazite, da ne povzročite kratkega stika med kontaktoma akumulatorja. Akumulatorjev nikoli ne shranjujte v škatli ali predalu, kjer bi lahko prišlo do kratkega stika zaradi stika kontaktov s prevodnimi predmeti.** Kadar akumulator ni nameščen v orodju, ga hranite proč od drugih kovinskih predmetov, kot so sponke za papir, kovanci, ključji, žebliji, vijaki ali drugi drobni kovinski predmeti, ki bi lahko omogočili stik med kontaktoma. Če pride do stika med kontaktoma akumulatorja, to lahko povzroči požar.
- c) Akumulatorja ne izpostavljajte vročini ali ognju. Poskrbite, da ne bo izpostavljen neposredni sončni svetlobi.**

Udarni vrtalnik z litijevim akumulatorjem, brez ščetk

SL

- d) Akumulatorja ne izpostavljajte mehanskim udarcem.
- e) Če opazite, da akumulator pušča, pazite, da tekočina ne bo prišla v stik z očmi. Če akumulatorska tekočina vseeno pride v stik z očmi, izperite prizadeto območje z obilo vode in poiščite zdravniško pomoč.
- f) Predvsem pa takoj poiščite medicinsko pomoč, če ste celico ali del akumulatorja zaužili.
- g) Akumulator shranjujte na čistem in suhem mestu.
- h) Če se akumulator zamaže, ga takoj očistite s čisto in suho krpo.
- i) Akumulator morate pred uporabo napolniti. Pri polnjenju akumulatorja vedno upoštevajte predpisana navodila in postopke.
- j) Če akumulatorja ne polnite, ga odstranite iz polnilca.
- k) Po daljšem obdobju skladiščenja, boste za dosego maksimalne zmogljivosti akumulatorja verjetno morali slednjega nekajkrat napolniti in izprazniti.
- l) Akumulator deluje najbolj učinkovito, če ga uporabljate pri običajni sobni temperaturi (20°C ± 5°C).
- m) Pri odlaganju akumulatorja pazite, da boste akumulatorje, ki imajo različne elektrokemične sisteme zavrgli ločeno.
- n) Za polnjenje uporabljajte le polnilce, ki jih je predpisal WORX. Nikoli ne uporabljajte polnilcev, ki niso posebej namenjeni za polnjenje vašega akumulatorja. Polnilec, ki je lahko primeren za polnjenje ene vrste akumulatorjev, lahko pri drugi povzroči nevarnost požara.
- o) Nikoli ne uporabljajte polnilcev, ki niso posebej zasnovani za polnjenje vašega akumulatorja.
- p) Akumulatorje shranjujte izven dosega otrok.
- q) Za podrobnosti, si oglejte gradivo, ki je bilo priloženo akumulatorju.
- r) Če orodja ne uporabljate, iz njega odstranite akumulator.
- s) Akumulatorje odlagajte skladno s predpisi.
- t) V napravi ne uporabljajte celic različnih proizvajalcev, zmogljivosti, velikosti ali tipa.
- u) Akumulator odstranite iz originalne embalaže šele, ko ga boste potrebovali.
- v) Upoštevajte znaka plus (+) in minus (-) na akumulatorju ter poskrbite za njegovo pravilno u00porabo.

	Opozorilo
	Uporabljajte zaščito za ušesa.
	Uporabljajte zaščito za oči.
	Nosite zaščitno masko za prah.
	Nosite zaščitne rokavice.
	Če se baterije nepravilno odlaga, lahko vstopijo v vodni cikel, kar pa je lahko nevarno za ekosistem. Odpadnih baterij ne odlagajte v nesortirane komulane odpadke.
	Prepovedano sežiganje.
	Baterije Li-Ion Ta izdelek je označen s simbolom, ki se nanaša na 'ločeno zbiranje' za vse baterijske napajalnike in baterijski napajalnik. Nato bodo reciklirane ali razstavljene, da se zmanjša škodljiv vpliv na okolje. Baterijski napajalniki vsebujejo nevarne snovi in so zato lahko nevarni za okolje in za zdravje ljudi.
	Hitro
	Počasi
	Zaklenjeno
	Odpadnih električnih naprav ne smete zavreči skupaj z ostalimi gospodinjstkim odpadki. Dostavite jih na mesto za ločeno zbiranje odpadkov. Glede podrobnosti, se posvetujte z lokalno službo za ravnanje z odpadki.

SIMBOLI

	Zaradi zmanjševanja nevarnosti poškodb, se temeljito seznanite z navodili za uporabo.
--	---

Udarni vrtnik z litijevim akumulatorjem, brez ščetk

SL

1. **PREKLOP VRTENJA PROTI LEVI/DESNI**
2. **AKUMULATOR ***
3. **KLJUKA**
4. **GUMB ZA SPROSTITEV AKUMULATORJA ***
5. **STIKALO ZA VKLOP/IZKLOP**
6. **LED INDIKATOR**
7. **KVADRATNI NASTAVEK**

* Pri standardni dobavi niso vključeni vsi prikazani dodatki.

TEHNIČNI PODATKI

Vrsta **WX279 WX279.9 (279 - zasnova naprave, predstavnik udarni vijačnik)**

	WX279	WX279.9
Napetost	20V Max**	
Št. vrt. brez obremenitve	0-1300/2100/2900/min	
Udarno razmerje	0-1600/2900/3300bpm	
Maks. navor	100/180/300N.m	
Kapaciteta čeljusti	1/2"(13mm)	
Teža strojčka	1.5 kg	1.1 kg

** Napetost je bila izmerjena brez obremenitve. Začetna napetost akumulatorja doseže maksimum 20V. Običajna napetost je 18V.

PODATKI O HRUPU

Vrednotena krokar zvočnega tlaka	L_{DA} : 78dB(A)
Vrednotena raven zvočne moči	L_{WA} : 89dB(A)
K_{DA} & K_{WA}	3.0dB(A)

Uporabljajte zaščito za ušesa.

PODATKI O VIBRACIJAH

Skupne vrednosti oscilacij (vektorski seštevek treh smeri), skladno z EN 62841:

Tipična vrednotena raven vibracij	Vrednost emisije vibracij: $a_n = 9,46m/s^2$
	Nezanesljivost meritve K = 1.5m/s ²

Deklarirana skupna raven vibracij ter deklarirana vrednost emisij hrupa, sta bili izmerjeni skladno s standardno testno metodo in služita primerjavi orodij med seboj.

Deklarirano skupno raven vibracij ter deklarirano vrednost emisij hrupa, lahko uporabljate tudi kot osnovo za ocenjevanje izpostavljenosti.

⚠ OPOZORILO: Dejanski vrednosti emisij vibracij ter hrupa med uporabo orodja, se lahko razlikujeta od navedenih, kajti nanju vpliva tudi način uporabe orodja ter vrsta obdelovanca, predvsem pa naslednje okoliščine:

Način uporabe orodja in materiali, ki jih lahko obdelujete. Ali je orodje v dobrem stanju in ustrezno vzdrževano. Ali uporabljate ustrezní dodatek in njegova brezhibnost. Čvrstost prijema ročajev in morebitna uporaba dodatkov za zmanjševanje vibracij. Uporaba orodja za predviden namen, skladen s temi navodili.

Če orodja ne uporabljate pravilno, lahko povzroči vibracijski sindrom zapestja in rok.

⚠ OPOZORILO: Če želimo resnično natančno oceniti raven izpostavljenosti v dejanskih okoliščinah, moramo upoštevati tudi vse faze delovnega procesa, tudi število vklopov in izklopov strojčka ter čas, ko deluje v prostem teku in neobremenjeno. To lahko znatno zmanjša raven izpostavljenosti tekom celotnega delovnega procesa. Pomoč pri zmanjševanju tveganja pri izpostavljenosti vibracijam in hrupu.

VEDNO uporabljajte le ostre pripomočke.

Orodje vzdržujte skladno s temi navodili in poskrbite, da bo dobro namazano (kjer je potrebno).

Če boste orodje uporabljali redno, potem investirajte v dodatke za zmanjševanje vibracij in hrupa.

Delo si organizirajte tako, da boste opravila z visoko ravno vibracij izvajali v več fazah, tekom nekaj dni.

DODATKI

	WX279	WX279.9
Kljuka	1	1
Akumulator (WA3551)	2	/
Polnilec (WA3860)	1	/

Priporočamo vam, da dodatke vedno kupujete v isti trgovini, kot ste kupili strojček. Za podrobnosti si oglejte razlago na embalaži kompleta dodatkov. Pri odločanju o ustreznem dodatku, vam lahko pomaga tudi osebe v trgovini.

Udarni vrtnik z litijevim akumulatorjem, brez ščetk

SL

NAVODILA ZA UPORABO





OPOMBA: Preden začnete uporabljati strojček, si pozorno preberite navodila.

NAMEN UPORABE

To orodje je namenjeno za privijanje on odvijanje vijakov, matic in drugih vijačnih pritrdilnih elementov. Orodje ni namenjeno, da ga uporabljate kot vrtalnik.

SEŠTAVLJANJE IN NAČIN UPORABE

OPRAVILO	SLIKA
PRED ZAČETKOM UPORABE	
Odstranjevanje akumulatorja	Glejte sliko A1
Polnjenje akumulatorja	Glejte sliko A2
Nameščanje akumulatorja	Glejte sliko A3
Preverjanje stanja napoljenosti akumulatorja (le pri WX279)	Glejte sliko A4
SEŠTAVLJANJE	
96 Vstavljanje in odstranjevanja vpenjalne glave (ni priložena)	Glejte sliko B1, B2
Sestavljanje kljuke pasu	Glejte sliko C1, C2
NAČIN UPORABE	
Stikalo Zaklenjeno	Glejte sliko D1
Preklop vrtenja proti levi/desni  OPOZORILO: Nikoli ne spreminjajte smeri vrtenja, če se čeljust še ni zaustavila!	Glejte sliko D2, D3
Gumb za izbiranje hitrosti	Glejte sliko E
Uporaba stikala za vklop/izklop  OPOZORILO: Strojčka ne uporabljajte dlje časa pri nizkem številu vrtljajev, saj se bo začel pregrevati.	Glejte sliko F

LED indikator

Ko malenkost pritisnete na stikalo za vklop/izklop, se vklopi lučka, katere se 20 sekund po sprostitvi stikala za vklop/izklop ugasne.

Strojček in akumulator imata vgrajen zaščitni sistem. Ko LED lučka na hitro utripa 3 sekunde in se nato ugasne, bo sistem samodejno prekinil napajanje strojčka in zaščitil kapaciteto akumulatorja. Če bosta strojček in/ali akumulator izpostavljeni enemu od naslednjih pogojev, se bo strojček samodejno izklopil:

- **Preobremenitev:** Strojček je pri preobremenitvi izpostavljen prekomerni porabi električnega toka. V tem primeru sprostite stikalo za vklop/izklop in odpravite vzrok preobremenitve. Nato znova aktivirajte stikalo za vklop/izklop in nadaljujte z delom.

- **Pregrevanje:** Strojček se zaradi zgoraj navedenih razlogov noče zagnati, ker se je slednji ali akumulator pregrel. V tem primeru počakajte, da se strojček in akumulator ohladita in šele nato nadaljujte z delom.

- **Nizka napetost akumulatorja:** Preostala kapaciteta akumulatorja je prenizka in strojček ne deluje. V tem primeru odstranite akumulator in ga napolnite.

 **OPOZORILO:** Če želite vklopiti lučko, pritisnite stikalo za vklop/izklop in poskrbite, da bo preklop za vrtenje proti levi/desni na desni ali levi strani.

Glejte sliko F

ODPRAVLJANJE NAPAK

1. AKUMULATORJA NE MOREM VSTAVITI V POLNILNIK. ZAKAJ?

Akumulator lahko vstavite v polnilnik le v eni smeri. Obrnite akumulator, da se bo prilegal v režo in preverite, če se vklopi indikatorska LED lučka rdeče barve.

2. RAZLOGI ZA RAZLIČEN ČAS DELOVANJA AKUMULATORJA

Težave pri polnjenju, kot so opisane zgoraj in vstavitev akumulatorja v strojčku tudi, ko ga ne uporabljate, skrajša kapaciteto delovanja akumulatorja. To težavo lahko odpravite, če akumulator nekajkrat do konca izpraznite in ponovno napolnite. Če s strojčkom izvajate močno obremenjujoča opravila, kot je vijačenje večjih vijakov v trd les, se bo akumulator zaradi tega hitreje izpraznil, kot, če bi izvajali lažja opravila. Akumulatorja ne polnite, če je temperatura okolice nižja od 0°C ali višja od 30°C, saj bo to zmanjšalo njegovo kapaciteto.

Udarni vrtalnik z litijevim akumulatorjem, brez ščetk

SL

VZDRŽEVANJE

Pred vsakim prilagajanjem, servisiranjem ali vzdrževanjem, odstranite akumulator iz orodja.

Vašega strojčka ne rabite dodatno mazati. Strojček tudi nima nobenih delov, ki bi jih morali servisirati. Za čiščenje strojčka nikoli ne uporabljajte vode ali kemičnih sredstev. Obrišite ga le s suho krpo. Strojček vedno shranjujte na suhem mestu. Poskrbite, da bodo prezračevalne odprtine čiste. Vsi elementi krmiljenja morajo biti čisti, brez prahu. Med uporabo strojčka boste skozi prezračevalne reže lahko opazili iskrenje. To je običajno in ne bo poškodovalo strojčka.

VAROVANJE OKOLJA



Odpadnih električnih naprav ne smete zavreči skupaj z ostalimi gospodinjskimi odpadki. Dostavite jih na mesto za ločeno zbiranje odpadkov. Glede podrobnosti, se posvetujte z lokalno službo za ravnanje z odpadki.

Za akumulatorska orodja

Razpon temperature okolice za uporabo in shranjevanje orodja in baterije je 0 °C–45 °C. Priporočeni razpon temperature okolice za polnilni sistem med polnjenjem je 0 °C–40 °C.

IZJAVA O SKLADNOSTI

Mi,
Positec Germany GmbH
Grüner Weg 10, 50825 Cologne, Germany

Izjavljamo, da je izdelek,
Opis izdelka **WORX Akumulatorski udarni vijaknik**
Vrsta izdelka **WX279 WX279.9 (279 - zasnova naprave, predstavnik udarni vijaknik)**
Funkcija **Privijanje ter odvijanje vijakov, matic**

Skladen z naslednjimi direktivami,
2006/42/EC
2014/30/EU
2011/65/EU

In izpolnjuje naslednje standarde:
EN 62841-1
EN 62841-2-2
EN 55014-1
EN 55014-2

Oseba, ki je pooblaščenca za skladnost tehnične dokumentacije,
Ime Marcel Filz
Naslov Positec Germany GmbH
Grüner Weg 10, 50825 Cologne, Germany



2018/04/03
Allen Ding
Namestnik glavnega inženirja, testiranje in certifikacija
Positec Technology (China) Co., Ltd.
18, Dongwang Road, Suzhou Industrial
Park, Jianguo 215123, P. R. China



www.worx.com

Copyright © 2019 , Positec. All Rights Reserved.
AR01292903