

PRODUCT SAFETY

SAFETY INSTRUCTIONS

⚠ WARNING: When using this product, always follow basic safety precautions. Failure to follow all instructions listed below may result in personal injury.
Read all instructions before attempting to operate this product. Save these instructions for future reference.

- 1. Keep work area clear and well lit.**
- Cluttered areas and benches invite injuries.
- 2. Make sure all moving parts are free from interference.**
- 3. Ensure Pegasus is set up on firm, level ground and is stable.**
- 4. Keep other people away.**
- Do not let other people, especially children, not involved in the work touch the tool and keep them away from the work area.
- 5. Be aware of over-balancing.** When a large piece is cut from one end of material supported by Pegasus, the remaining piece may be heavy enough to tip over. Always ensure the work piece is well supported.
- 6. Check that table latches are securely locked and legs are fully extended, with tray flat before operating Pegasus.**
- 7. The tool must be used only for its intended purpose. Any use other than those mentioned in these instructions will be considered a case of misuse.**
The manufacturer shall not be liable for any damage or injury resulting from misuse.
- 8. Never stand on this product.**
- 9. Dress properly**
- Do not wear loose clothing or jewelry, which can be caught in moving parts.
- Non-skid footwear is recommended when working outdoors.
- Secure long hair, or wear protective hair covering.
- 10. Use personal protective equipment**
- Use safety glasses.
- Use face or dust mask when working operations create or involve dust.
- 11. Save all warnings and instructions for future reference. Refer to them frequently and use them to instruct others using Pegasus.** If you loan someone Pegasus, loan them these instructions to prevent misuse of the product and possible injury.
- 12. Do not use tools in damp or wet locations.** Damp or wet conditions prevent appropriate clamping pressure and grip on the work piece.
- 13. Ensure the work piece is clamped firmly and the lock is engaged before use.**
- 14. Check damaged parts.** Before using the tool, it should be carefully checked to ensure it will operate properly and perform its intended function.
- 15. When not in use, tools should be stored in a secure, dry place, out of the reach of children and unauthorized usage.**
- 16. Have your Pegasus serviced by a qualified repair person.**
- 17. Warning**
- The use of any accessory or attachment other than those recommended in this instruction manual may present a risk of personal injury.

SYMBOLS

- Warning-To reduce the risk of injury, user must read instruction manual.
- Warning
- Pinch points

COMPONENT LIST

- A. Quick clamps (2 pieces)
- B. Clamping dogs (4 pieces)

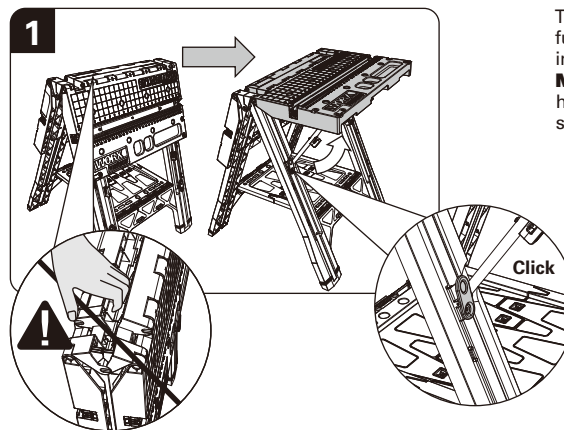
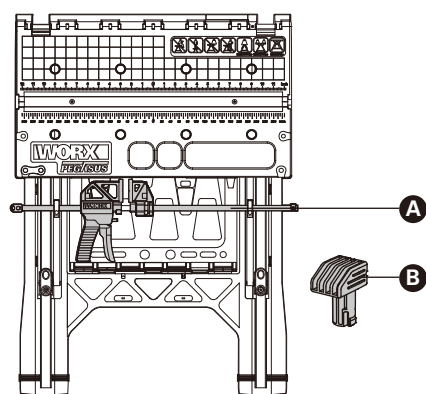

To use Pegasus as a work bench, open the legs fully and pull the table upward until latches "click" into place.(Fig. 1)
NOTE: Before using, check that the table is horizontal and two latches on the same side lock securely into the upper hole at the same time.

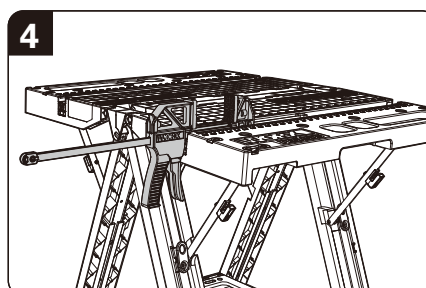
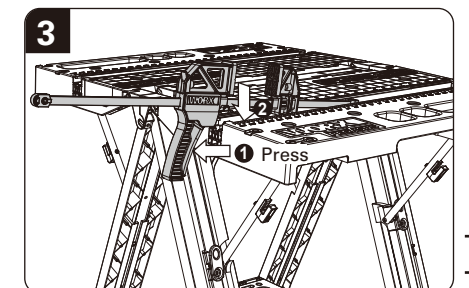
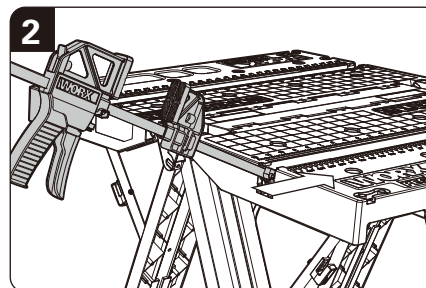

Align the Quick Clamps with the slot and insert it fully. Grip the Quick Clamps handle and put it into the groove as shown. Once the clamps are seated, release the handle. (Fig. 2-4)

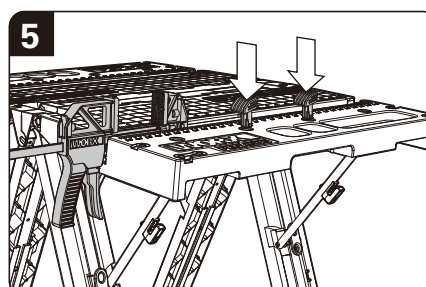

Push the clamping dogs into the desired holes on the table. (Fig. 5)
NOTE: Make sure dogs are installed towards the rear jaw as shown.

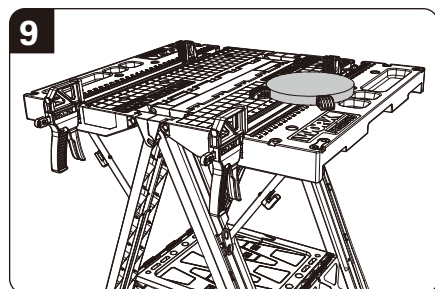
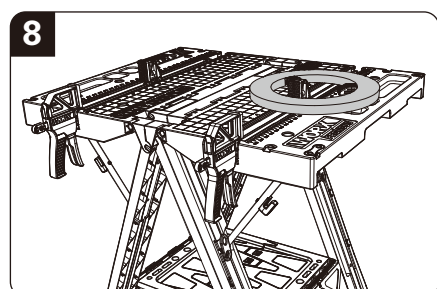
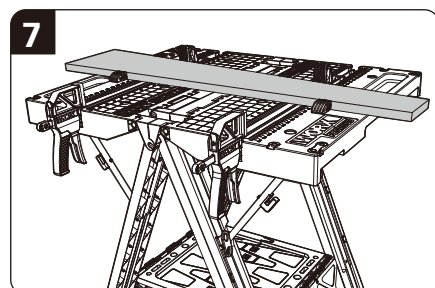
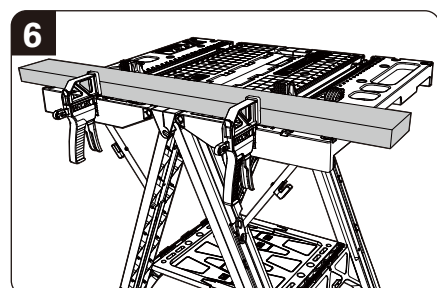

When working, use clamping dogs and two quick clamps for multiple clamping options. (Fig. 6-9)

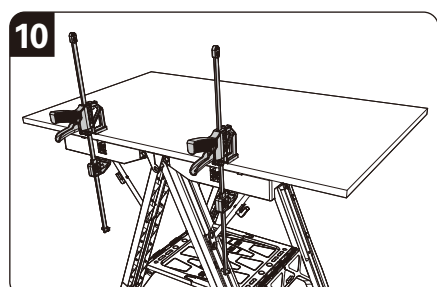

Quick clamps can be used independently if desired. (Fig. 10)

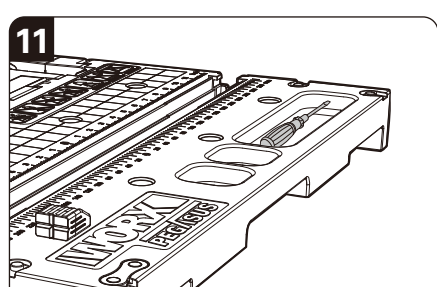

Use the recesses and tool tray for storage. (Fig. 11)
If necessary, power strips can be attached using zip ties (zip ties and power strips are not included). (Fig. 12)

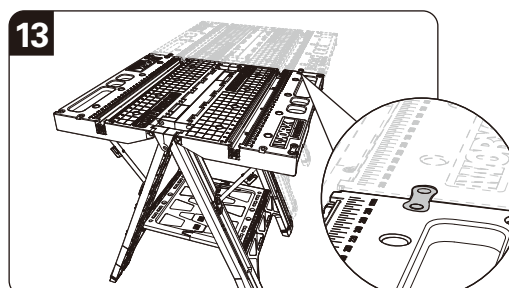
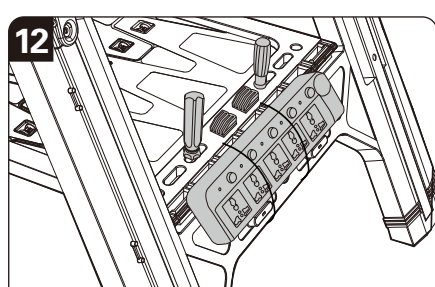

If desired, multiple units can be locked together side by side or end to end with the enclosed joiners. (Fig. 13-14)

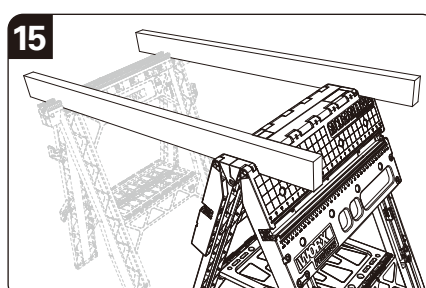
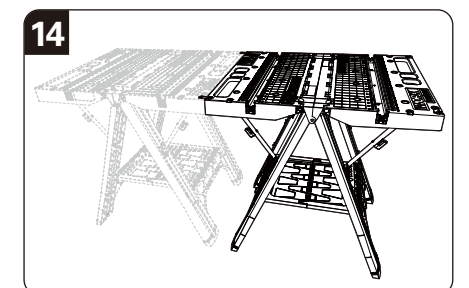

To use Pegasus as a sawhorse, open the legs fully until the tool tray is flat. It is compatible with our clamping sawhorse (not supplied). (Fig. 15)

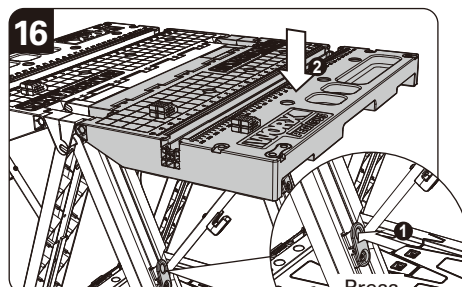

To fold Pegasus for storage:
• Press both latches and collapse the table. (Fig. 16)
• Lift the tool tray in the centre to allow the legs to fold. (Fig. 17)
WARNING: Keep fingers away from moving joints to avoid pinching.

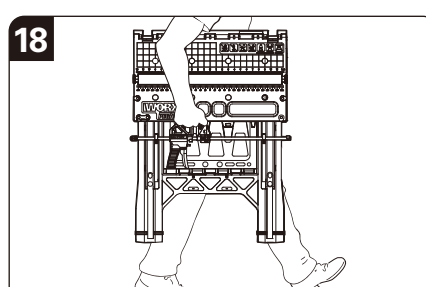
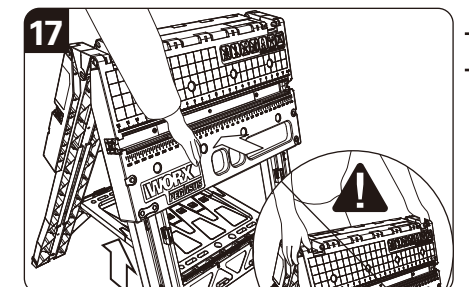

To carry Pegasus safely, only transport when folded, hold the table vertically and carry close to the body. (Fig. 18)

PRODUKTSICHERHEIT

SICHERHEITSHINWEISE

ACHTUNG! Bei Verwendung dieses Produkts sollten die Sicherheitsvorkehrungen immer beachtet werden. Bei Nichtbefolgung aller unten aufgelisteten Anleitungen kann es zu Verletzungen kommen. Bitte lesen Sie diese Anleitungen, bevor Sie versuchen, dieses Gerät zu verwenden, und bewahren Sie sie auf.

1- Halten Sie Ihren Arbeitsbereich sauber und gut beleuchtet.

- Unordnung am Arbeitsplatz kann eine Unfallursache sein.

2- Vergewissern Sie sich, dass alle beweglichen Teile störungsfrei sind.

3- Vergewissern Sie sich, dass das Pegasus stabil auf einer festen, ebenen Fläche aufgestellt wird.

4- Das Gerät ist vor dem Zugang unbefugter Personen zu schützen.

- Lassen Sie das Werkzeug nie von Personen berühren, die nicht am Arbeitsprozess beteiligt sind, insbesondere Kinder, und halten Sie sie vom Arbeitsplatz fern.

5- Achten Sie auf Übergewicht. Wird ein großes Stück von einem Ende des Materials abgeschnitten, das von Pegasus gestützt wird, kann das restliche Stück schwer genug sein, um das Pegasus umzukippen. Vergewissern Sie sich immer, dass das Arbeitsstück richtig gestützt wird.

6- Prüfen Sie vor dem Betrieb des Pegasus, dass die Arretierungen der Werkbank sicher verriegelt und die Beine ausgefahren sind, wobei die Ablage horizontal sein muss.

7- Das Werkzeug darf nur für seinen vorgeschriebenen Zweck verwendet werden. Die anderweitige Verwendung als die in diesen Anleitungen angeführte wird als Missbrauch angesehen. Der Hersteller ist nicht für Schäden oder Verletzungen haftbar, die auf einen solchen Missbrauch zurückgehen.

8- Stellen Sie sich nie auf das Produkt.

9- Geeignete Schutzkleidung tragen!

- Keine lockeren Kleidungsstücke oder Schmuck tragen, weil sie ins Gerät gelangen können.
- Bei Arbeiten im Freien Schuhe mit Antirutschsohlen tragen.
- Bei langem Haar ist eine Kopfbedeckung zu tragen.

10- Schutzausstattung verwenden!

- Tragen Sie eine Schutzbrille tragen.
- Im Fall von Staubbildung sind Staubschutzmasken zu verwenden.

05

11- Bewahren Sie alle Sicherheitshinweise und Anweisungen für die Zukunft auf. Beziehen Sie sich oft darauf, und verwenden Sie sie, um andere in der Verwendung des Pegasus zu unterrichten. Falls Sie das Pegasus ausleihen, händigen Sie der entsprechenden Person auch diese Literatur aus, um einen Missbrauch und mögliche Verletzungen zu vermeiden.

12- Werkzeuge nicht an feuchten oder nassen Orten verwenden. Feuchte oder nasse Bedingungen verhindern einen angemessenen Klemmdruck und Halt am Werkstück.

13- Vergewissern Sie sich vor Gebrauch, dass das Werkstück gut festgeklemmt ist und sich der Entriegelungsschalter in der richtigen Position befindet.

14- Prüfen Sie, ob beschädigte Teile vorhanden sind. Vor dem weiteren Gebrauch des Werkzeugs sollte es sorgfältig geprüft werden, um zu gewährleisten, dass es sich ordnungsgemäß in Betrieb setzt und zweckbestimmt funktioniert.

15- Sind Werkzeuge nicht in Gebrauch, sollten sie an einem trockenen Ort verschlossen werden, außerhalb der Reichweite von Kindern. Erlauben Sie Personen, die mit dem Werkzeug nicht vertraut sind, es in Betrieb zu setzen.

16- Lassen Sie Ihren Pegasus von einem qualifizierten Reparaturdienst instandsetzen.

17- Warnung

- Die gemeinsame Verwendung dieses Werkzeugs zusammen mit Werkzeugen und Zubehör, die in diesem Handbuch nicht erwähnt werden, kann Gesundheitsschäden verursachen oder lebensgefährlich sein.

SYMBOLE



WARNUNG – Lesen Sie unbedingt die Anleitung, damit es nicht zu Verletzungen kommt.



WARNUNG



Quetschstellen

KOMPONENTEN

- A. Schnellverschluss (2 Stück)
- B. Klemmanschläge (4 Stück)

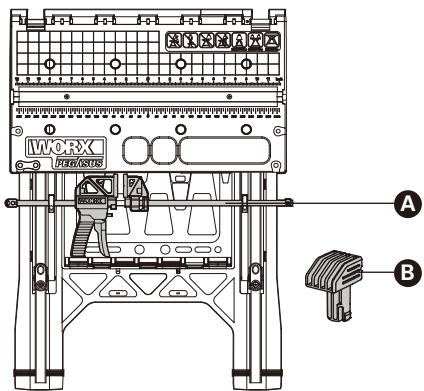

D

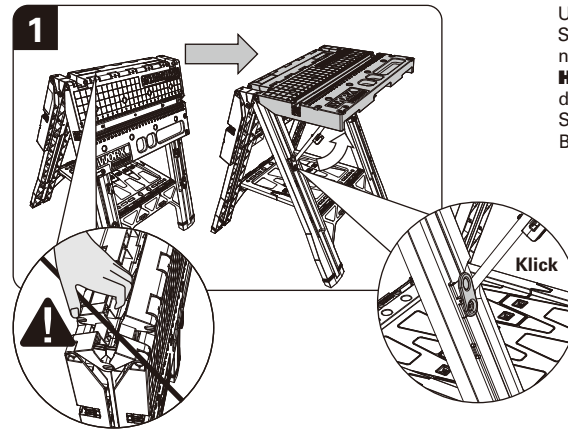

Um Pegasus als Werkbank zu verwenden, öffnen Sie die Beine vollständig und ziehen Sie den Tisch nach oben, bis er in Position "einrastet". (Abb. 1)
HINWEIS: Überprüfen Sie vor der Anwendung, dass der Tisch horizontal ist, und auf der gleichen Seite zwei Verriegelungen sicher in der oberen Bohrung gleichzeitig einrasten.

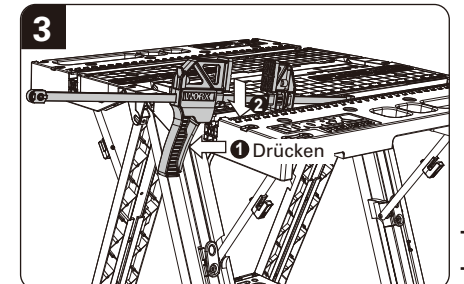
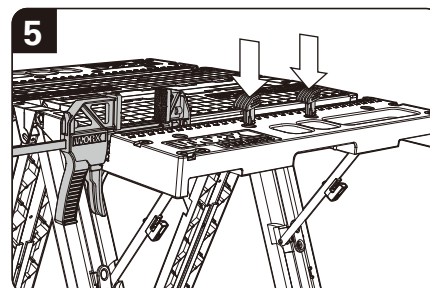
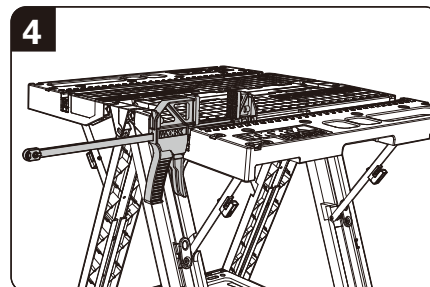
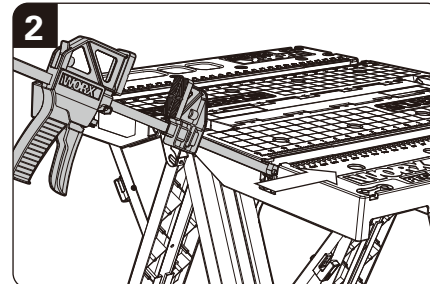

Richten Sie die Schnellverschlüsse mit dem Schlitz aus, und setzen Sie diese vollständig ein. Greifen Sie den Schnellverschlussgriff, und bringen Sie diesen wie abgebildet in die Nut. Wenn die Klemmen eingerastet sind, lassen Sie den Griff los. (Abb. 2-4)

Drücken Sie die Klemmnasen in die gewünschten Bohrungen des Tisches. (Abb. 5)
HINWEIS: Stellen Sie sicher, dass die Klemmanschläge wie abgebildet in Richtung der hinteren Klemmbacke montiert sind.

06

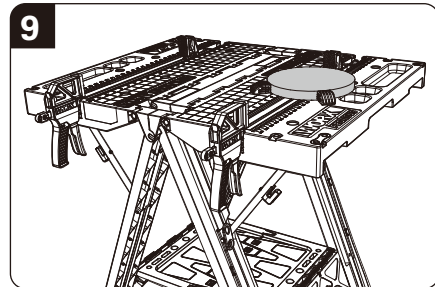
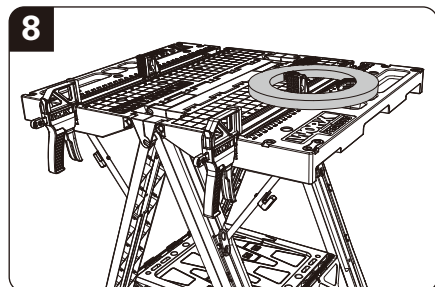
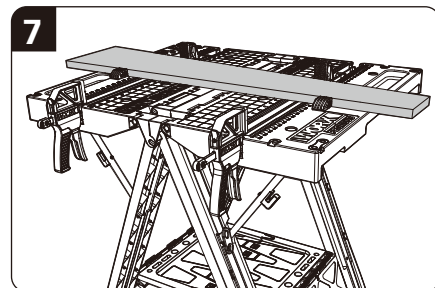
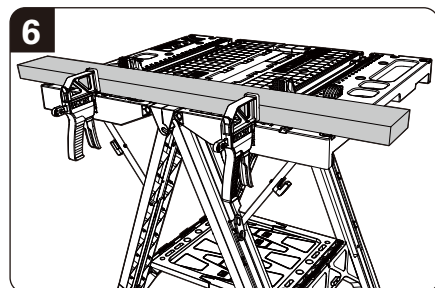

Verwenden Sie zum Arbeiten Klemmanschläge und Schnellverschlüsse für verschiedene Klemmoptionen. (Abb. 6-9)

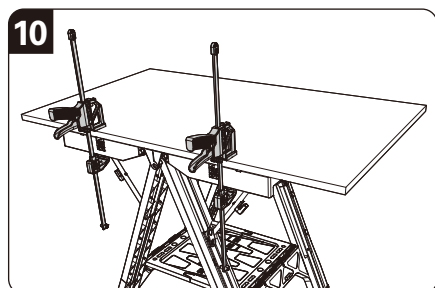

Schnellverschlüsse können bei Bedarf unabhängig verwendet werden. (Abb. 10)

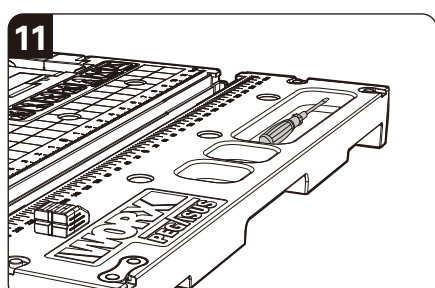

Verwenden Sie die Aussparungen und die Werkzeugablage zur Aufbewahrung. (Abb. 11)
Bei Bedarf können Stromleisten mit Kabelbindern angebracht werden (Kabelbinder und Stromleisten sind nicht enthalten). (Abb. 12)

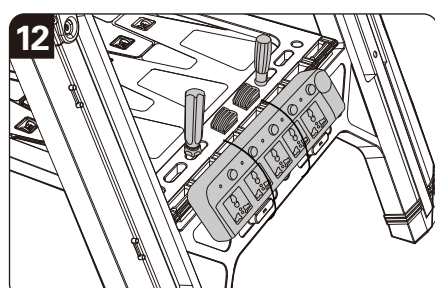

D

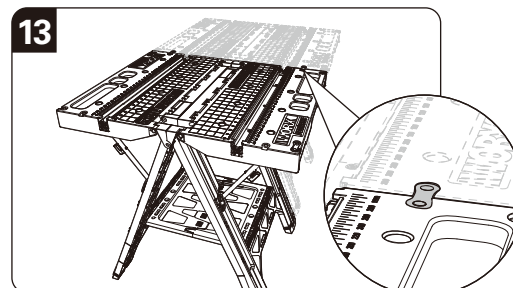

Auf Wunsch können mit den beiliegenden Verbindungselementen mehrere Einheiten seitlich oder an den Enden miteinander verbunden werden. (Abb. 13-14)

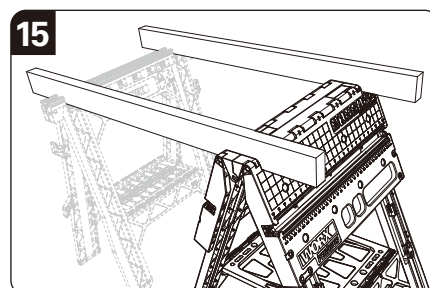
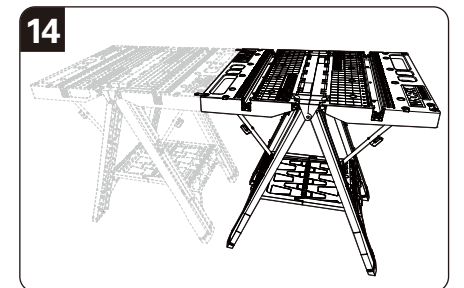

Um Pegasus als Sägebock zu verwenden, öffnen Sie die Beine vollständig, bis die Werkzeugablage flach ist. Er ist mit unserem Klemmsägebock kompatibel (nicht mitgeliefert). (Abb. 15)

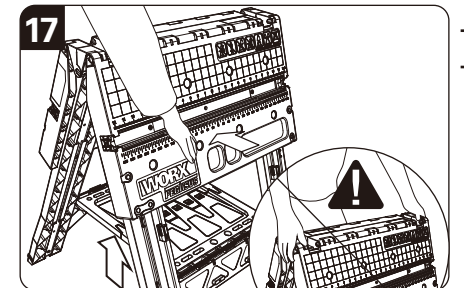
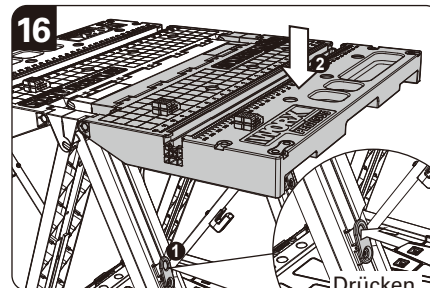

Pegasus zur Lagerung zusammenklappen:
• Drücken Sie beide Verriegelungen, und klappen Sie den Tisch zusammen. (Abb. 16)
• Heben Sie die Werkzeugablage in der Mitte an, damit die Beine eingeklappt werden können. (Abb. 17)
WARNUNG: Halten Sie die Finger von beweglichen Teilen fern, um ein Einklemmen zu verhindern.

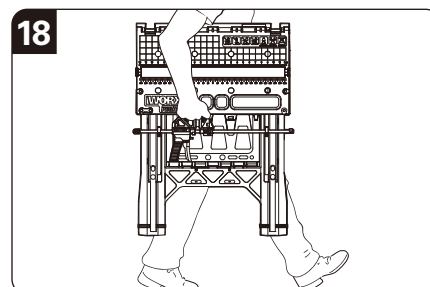

Um den Pegasus sicher zu tragen, transportieren Sie ihn nur im eingeklappten Zustand, halten Sie den Tisch senkrecht und tragen Sie ihn nahe am Körper. (Abb. 18)

08

SÉCURITÉ DU PRODUIT

MESURES DE SECURITE

AVERTISSEMENT! Les précautions de sécurité élémentaires doivent toujours être observées lors de l'utilisation de ce produit. Le manquement au respect des instructions mentionnées ci-dessous peut conduire à des blessures physiques.

Lisez toutes les instructions avant d'essayer d'utiliser ce produit et conservez-les.

1- Maintenir votre espace de travail propre.

- Les zones de travail et les établis en désordre favorisent les accidents.

2- Assurez-vous que toutes les pièces mobiles ne sont pas abîmées.

3- Assurez-vous que le Pegasus est installé sur un sol ferme, horizontalement, et de façon à ce qu'il soit stable.

4- Maintenir les spectateurs éloignés.

- Ne laissez pas les personnes inexpérimentées, en particulier les enfants, toucher l'outil, et tenez-les à distance de la zone de travail.

5- Prenez garde au déséquilibre.

En cas de découpage d'une grande pièce à partir d'une extrémité du matériau supporté par Pegasus, la pièce restante peut être assez lourde pour faire basculer le Pegasus. Assurez-vous toujours que la pièce de travail est correctement soutenue.

6- Vérifiez que les loquets de l'établi sont fermement verrouillés et que les pieds sont complètement étendus, avec le plateau à plat avant de faire fonctionner Pegasus.

7 - L'outil doit être utilisé uniquement pour effectuer les tâches pour lesquelles il a été conçu.

Toute utilisation autre que celles mentionnées dans ces instructions sera considérée comme un cas d'utilisation erronée. Le fabricant n'est pas responsable des dommages ou blessures consécutifs à de telles utilisations.

8- Ne montez jamais sur le produit.

9- S'habiller correctement

- Ne pas porter de vêtements larges ou des bijoux, ils peuvent se prendre dans les parties en mouvement.

- Les chaussures anti-dérapantes sont recommandées pour les travaux en extérieur.

- Porter un casque protecteur pour contenir les cheveux longs.

10- Utiliser un équipement de protection.

- Utiliser des lunettes de protection.

- Utiliser un masque anti-poussière si le travail génère de la poussière.

11- Conservez toutes les instructions et mises en garde pour référence future.

Consultez-les régulièrement et servez-vous en pour instruire les autres utilisateurs potentiels du Pegasus. Si vous prêtez passez lui de prévenir l'utilisation erronée de ce produit et les possibles blessures.

12- Ne pas utiliser les outils dans des emplacements moites ou humides.

En cas de pièces humides ou mouillées, la pression de serrage et la prise de la pièce ne seront pas bonnes.

13- Assurez-vous que la pièce à usiner est maintenue fermement et que le commutateur de dégagement du verrouillage est sur l'état approprié avant emploi.

14 - Contrôler les pièces endommagées.

Avant d'utiliser davantage l'outil, il doit être soigneusement contrôlé pour déterminer s'il fonctionnera correctement et remplira sa fonction attendue.

15- S'ils ne sont pas utilisés, les outils doivent être rangés dans un endroit verrouillé et sec, hors de portée des enfants et sans accès pour les personnes non familières.

16- Faites entretenir votre Pegasus par un réparateur qualifié.

17- Avertissement

- Pour éviter tout risque de blessure, utiliser exclusivement les accessoires et les fixations recommandés dans ce mode d'emploi.

SYMBOLES



Avertissement – Pour réduire le risque de blessure, l'utilisateur doit lire le mode d'emploi.



Avertissement



Points de pincement

LISTE DES COMPOSANTS

A. Valets à serrage rapide (2 pièces)

B. Chiens de serrage (4 pièces)

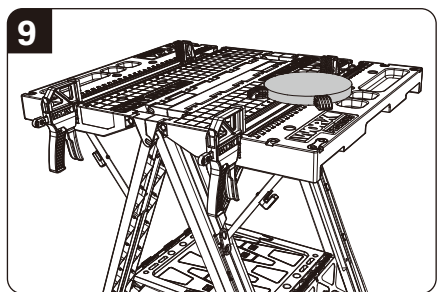
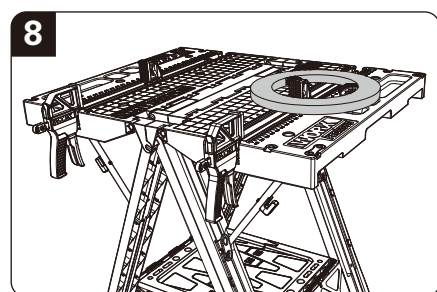
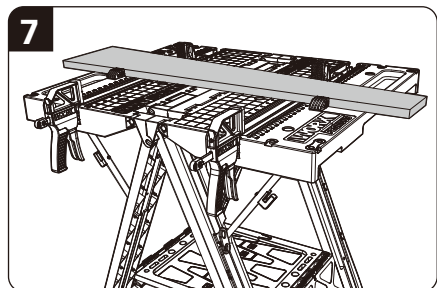
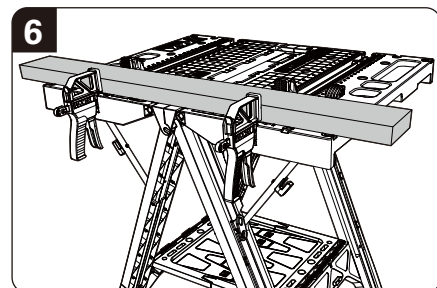
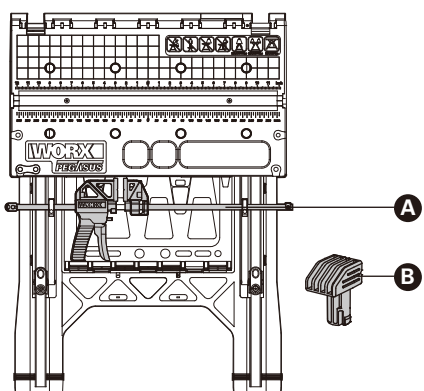

Lors du travail, utilisez les chiens de serrage et les deux valets à serrage rapide pour de nombreuses options de serrage (Fig. 6-9).

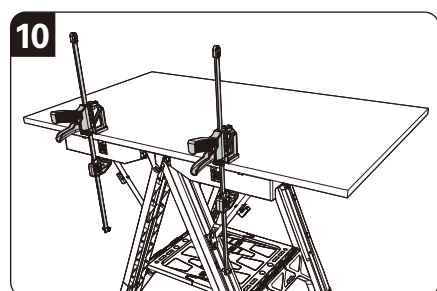

Les valets à serrage rapide peuvent être utilisés indépendamment, le cas échéant (Fig. 10).

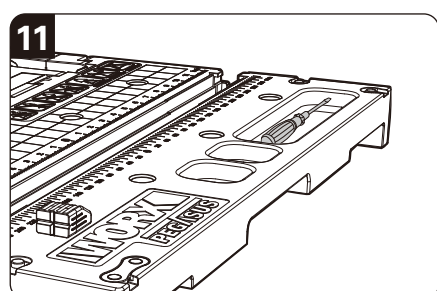

Utilisez les renforcements et le plateau porte-outils pour le rangement (Fig. 11). Le cas échéant, les multiprises peuvent être fixées à l'aide de brides (les brides et les multiprises ne sont pas comprises) (Fig. 12).

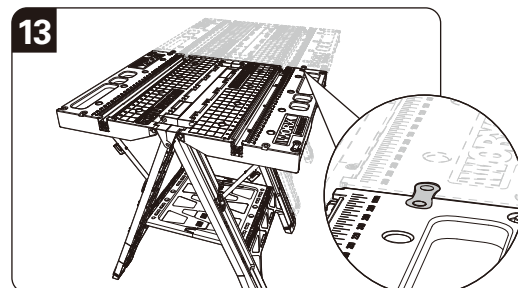
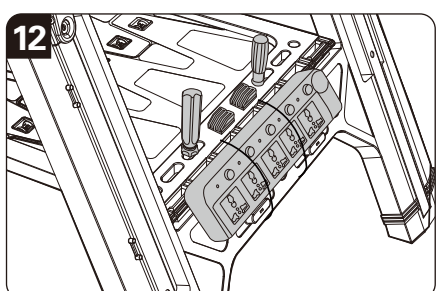

Le cas échéant, plusieurs unités peuvent être fixées ensemble côte à côte ou d'extrémité à extrémité avec les charnières fournies (Fig. 13-14).

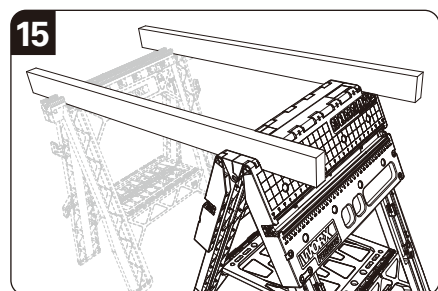
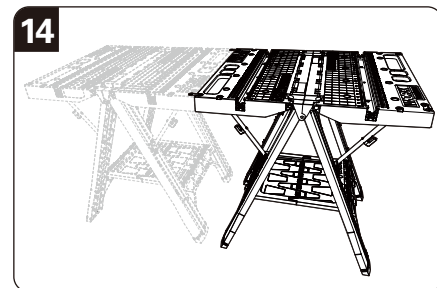

Pour utiliser Pegasus comme chevalet, ouvrez complètement les pieds jusqu'à ce que le plateau porte-outils soit à plat. Il est compatible avec notre chevalet de serrage (non fourni) (Fig. 15).

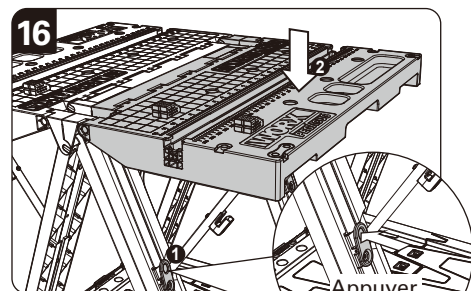

Pour plier Pegasus pour le ranger :

- Appuyez sur les deux loquets et pliez l'établi (Fig. 16).
- Soulevez le plateau porte-outils par son centre pour permettre le repli des pieds (Fig. 17).

MISE EN GARDE : gardez vos doigts loin d'articulations mobiles pour éviter de vous pincer.

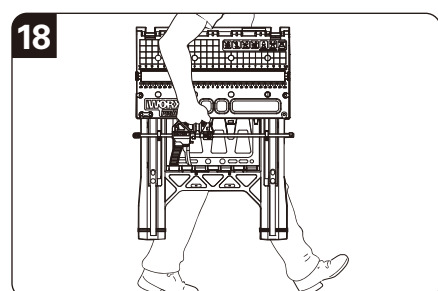
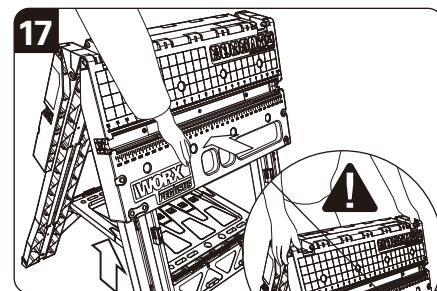

Pour porter Pegasus en toute sécurité, transportez-le uniquement plié, maintenez l'établi vertical et portez-le prêt du corps (Fig. 18).

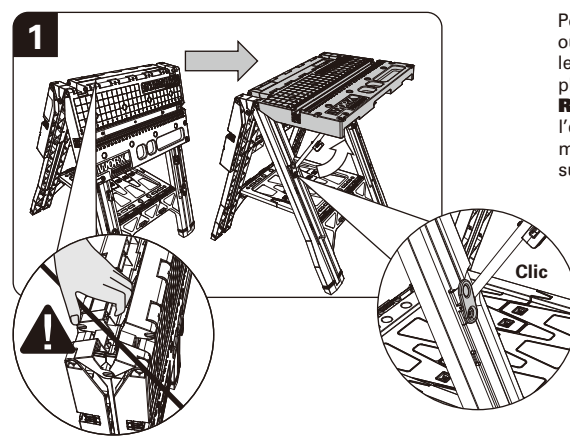

Pour utiliser Pegasus comme banc de travail, ouvrez complètement les pieds et tirez l'établi vers le haut jusqu'à les loquets s'enclenchent à leur place (Fig. 1).

REMARQUE : Avant utilisation, vérifiez que l'établi est horizontal et que les deux loquets du même côté se bloquent fermement dans l'orifice supérieur en même temps.

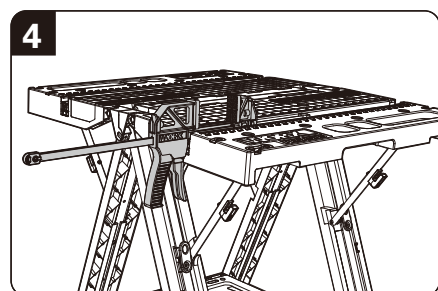
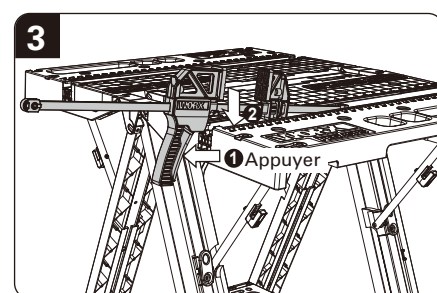
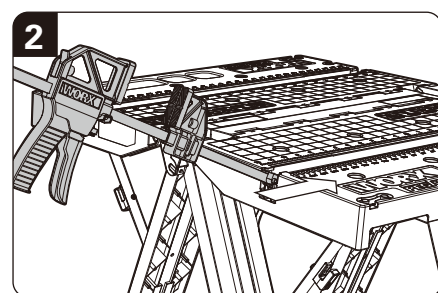

Alignez les valets à serrage rapide par rapport à la fente et insérez-les complètement. Agrippez la poignée des valets à serrage rapide et introduisez-la dans la rainure tel qu'indiqué. Une fois les valets installés, relâchez la poignée (Fig. 2-4).

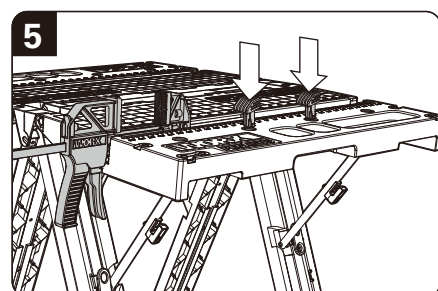

Poussez les chiens de serrage dans les orifices souhaités sur l'établi (Fig. 5). **REMARQUE :** Assurez-vous que les chiens sont installés vers la mâchoire arrière tel qu'indiqué.

SICUREZZA DEL PRODOTTO ISTRUZIONI DI SICUREZZA

AVVERTENZA! Attenersi alle norme di sicurezza di base quando si utilizza questo prodotto. Il mancato rispetto delle istruzioni riportate di seguito può esporre al rischio di lesioni personali. Leggere tutte le istruzioni prima di utilizzare il presente prodotto, e conservare le istruzioni.

1- Mantenere pulito ed ordinato il posto di lavoro.

- I luoghi e i banchi di lavoro ingombri di materiali possono favorire incidenti.

2- Verificare che le parti in movimento non interferiscano con altre parti o oggetti.

3- Verificare che Pegasus sia montato in modo stabile su un piano solido ed in piano.

4- Tenere lontani i non addetti ai lavori.

- Non consentire a persone, in particolare a bambini, non impegnati nella lavorazione, di toccare l'utensile, e tenerli distanti dalla zona di lavoro.

5- Fare attenzione ad evitare che l'utensile venga sbilanciato.

Quando viene tagliato un grosso pezzo da un'estremità del materiale sostenuto da Pegasus, la parte rimanente potrebbe essere abbastanza pesante da far capovolgere Pegasus. Verificare sempre che il pezzo che si sta lavorando sia ben sostenuto.

6- Prima di utilizzare Pegasus verificare che i fermi del tavolo siano bloccati saldamente e che le gambe siano completamente aperte.

7- L'utensile deve essere utilizzato solo per le finalità indicate.

Qualsiasi altro uso diverso da quanto indicato nelle istruzioni verrà considerato un uso improprio.

Il fabbricante non è responsabile di danni o lesioni derivanti da usi impropri.

8- Non salire in piedi sul prodotto.

9- Vestire in modo adatto.

- Non indossare abiti laschi o gioielli; potrebbero restare impigliati nelle parti mobili dell'utensile.

- Si raccomandano calzature antiscivolo per lavorare all'aperto.

- Indossare gli appositi copricapo di protezione per trattenere i capelli lunghi.

10- Indossare sempre equipaggiamento protettivo individuale.

- Indossare protezione per gli occhi.

- Indossare le apposite mascherine facciali o antipolvere per operazioni di taglio polverose.

11- Conservare tutti gli avvisi e le istruzioni per poterle consultare quando necessario.

Consultarli quando necessario, e utilizzarli per fornire le necessarie istruzioni ad altri utilizzatori di Pegasus. Se Pegasus viene prestato, fornire insieme le istruzioni anche per evitare usi impropri e il rischio di possibili lesioni.

12- Non usare utensili in ambienti umidi o bagnati.

Gli ambienti umidi e bagnati impediscono la pressione di serraggio e la presa corretta sul pezzo da lavorare.

13- Accertarsi che il pezzo da lavorare sia ben serrato e che l'interruttore di sblocco sia nella giusta posizione, prima dell'uso.

14- Controllare che non vi siano parti danneggiate.

Prima di continuare a usare l'utensile, controllarlo con attenzione per stabilire se funzionerà correttamente e svolgerà la sua funzione.

15- Quando non è utilizzato, l'utensile deve essere conservato in un luogo asciutto e chiuso a chiave, lontano dalla portata dei bambini e di persone che non hanno familiarità con il suo utilizzo.

16- La manutenzione di Pegasus deve essere eseguita da un tecnico qualificato.

17- Avvertenza

- L'uso di qualsiasi accessorio o attacco diverso da quanto raccomandato nel presente manuale, potrebbe essere causa di incidenti personali.

SIMBOLI



Attenzione - Per ridurre il rischio di lesioni, l'utente deve leggere il manuale di istruzioni.



Attenzione



Punti di schiacciamento

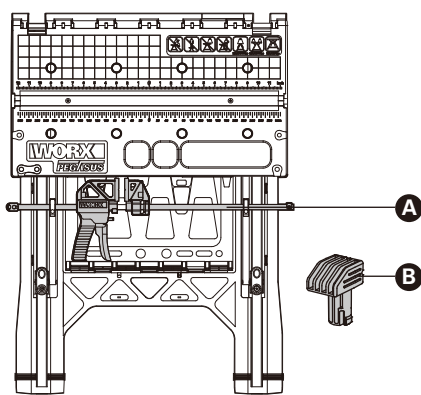

ELENCO DEI COMPONENTI

- A. Morsetti a bloccaggio rapido (2 pezzi)
- B. Cani da banco (4 pezzi)

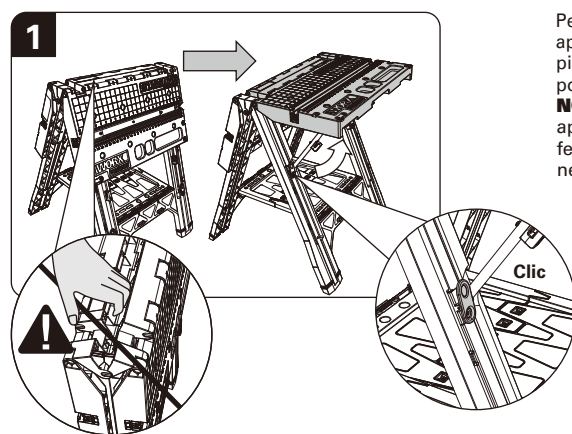

Per utilizzare Pegasus come banco da lavoro, aprire completamente le gambe e sollevare il piano d'appoggio fino a quando scatterà in posizione con un clic. (Fig. 1)
NOTA: prima dell'uso verificare che il piano di appoggio sia in posizione orizzontale e che i due fermi sullo stesso lato siano bloccati saldamente nel foro superiore.

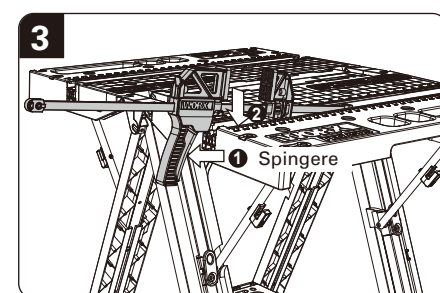
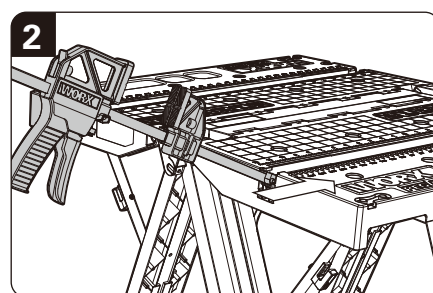

Allineare i morsetti a bloccaggio rapido con la scanalatura e inserirli completamente. Afferrare l'impugnatura dei morsetti a bloccaggio rapido e spingerli nella fessura, come illustrato in figura. Una volta installati i morsetti in sede, lasciare l'impugnatura. (Fig. 2-4)

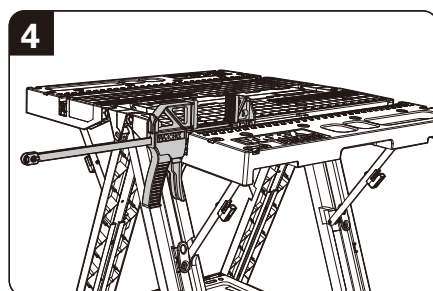

Infilare i cani da banco spingendoli nei fori desiderati sul piano di appoggio. (Fig. 5)
NOTA: assicurarsi che i cani da banco siano installati verso la morsa posteriore, come illustrato in figura

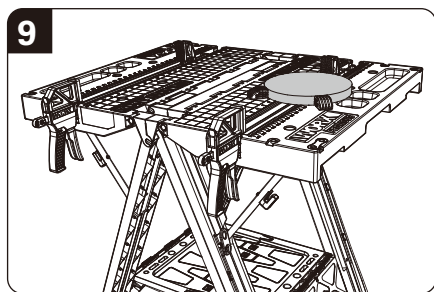
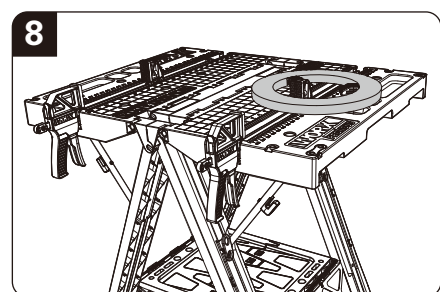
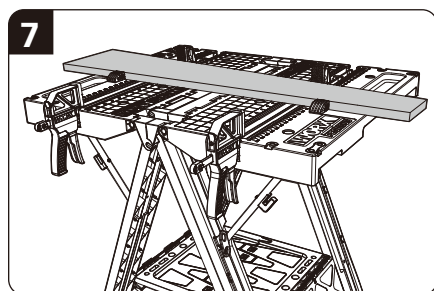
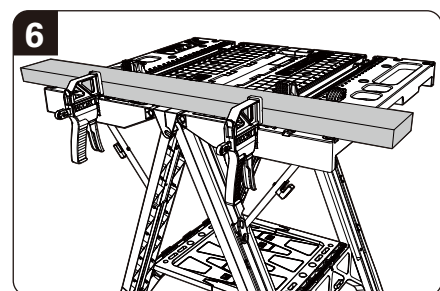
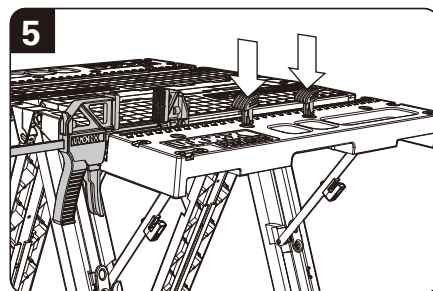

Durante il lavoro utilizzare i cani da banco e i due morsetti a bloccaggio rapido per molteplici possibilità di serraggio (Fig. 6-9)

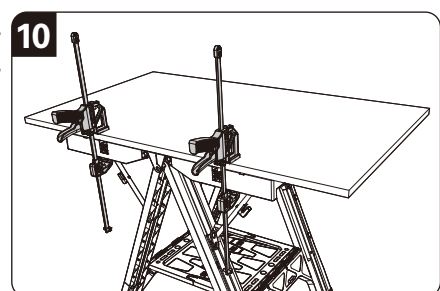

Se lo si desidera, i morsetti a bloccaggio rapido possono essere utilizzati in modo indipendente. (Fig. 10)

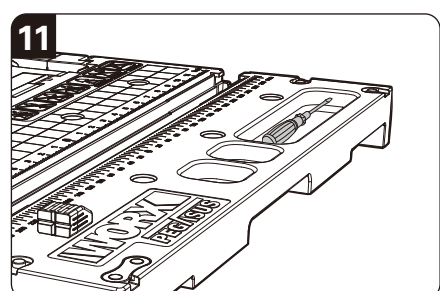

Utilizzare le cavità e il vassoio portautensili per scopi di conservazione. (Fig. 11)
Se necessario, è possibile montare delle ciabatte elettriche multipresa utilizzando delle fascette da elettricista (le fascette da elettricista e le ciabatte elettriche multipresa non sono incluse). (Fig. 12)

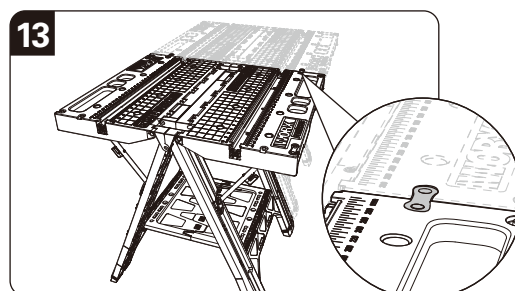
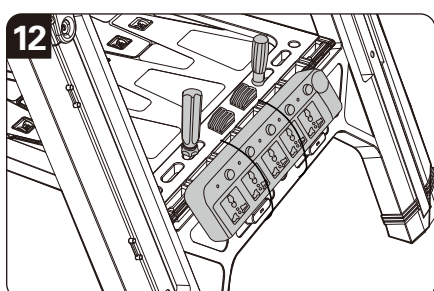

Se lo si desidera, è possibile bloccare più unità una a fianco dell'altra oppure una all'estremità dell'altra utilizzando i giunti in dotazione. (Fig. 13-14)

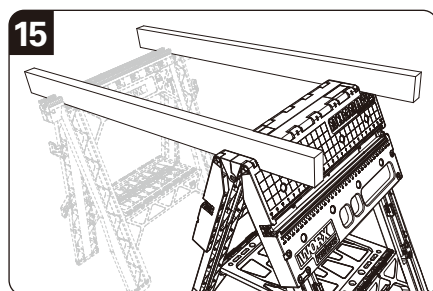
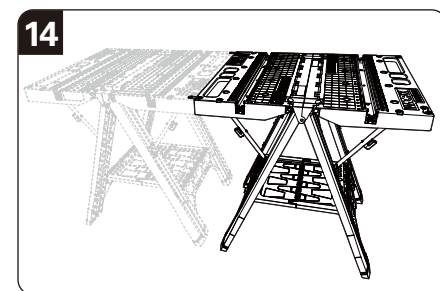

Per utilizzare Pegasus come cavalletto aprire completamente le gambe fino a quando il vassoio portautensili si è appiattito. È compatibile con il nostro cavalletto con sistema di bloccaggio (non fornito). (Fig. 15)

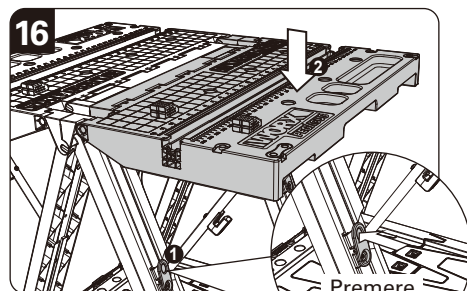

Per ripiegare Pegasus e riportarlo
• premere entrambi i fermi e ripiegare il piano d'appoggio. (Fig. 16)
• sollevare il vassoio portautensili al centro per consentire alle gambe di piegarsi. (Fig. 17)
AVVERTENZA: tenere le dita lontano dai giunti mobile per evitare di schiacciarsi.

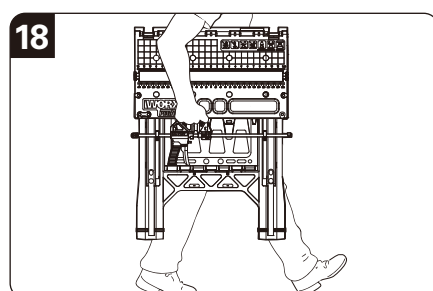
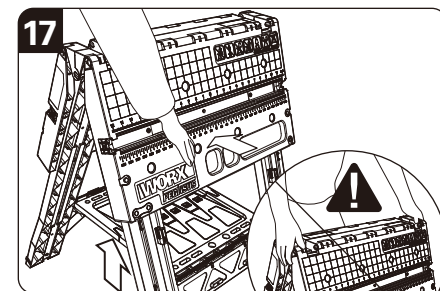

Per trasportare Pegasus in sicurezza, farlo solamente quando è ripiegato e tenerlo in posizione verticale e vicino al corpo. (Fig. 18)



Mesa de trabajo multifuncional
Manual original
WX051

SEGURIDAD DEL PRODUCTO
INSTRUCCIONES DE SEGURIDAD

¡ADVERTENCIA! Durante el uso de este producto deben respetarse siempre unas normas básicas de seguridad. Si no se respetan todas las instrucciones siguientes podrían producirse lesiones personales.

Lea todas estas instrucciones antes de intentar utilizar este producto. Conserve las instrucciones.

- 1- Mantener su lugar de trabajo limpio y bien iluminado.**
- Bancos de trabajo desordenados y lugares oscuros invitan a los accidentes.
- 2- Asegúrese de que todos los componentes móviles no reciben ninguna interferencia.**
- 3- Asegúrese de que el caballete Pegasus se encuentra apoyado en el suelo de forma estable.**
- 4- Mantenga alejados a los niños**
- No permita a otras personas, especialmente a niños, que toquen la herramienta. Manténgalos alejados del área de trabajo.
- 5- Tenga cuidado con el equilibrio.** Cuando se corta un trozo grande en un lado del material que está apoyado en el Pegasus, la parte restante podría tener el peso suficiente para volcar el caballete Pegasus. Asegúrese siempre de que la pieza de trabajo está bien sujeta.
- 6- Antes de utilizar el Pegasus, compruebe que los enganches de la mesa estén fijados firmemente y que las patas estén totalmente extendidas, con la bandeja totalmente plana.**
- 7- La herramienta debe utilizarse únicamente para la finalidad propuesta.** Cualquier uso ajeno al mencionado en estas instrucciones se considerará una negligencia. El fabricante no se hace responsable de los daños o lesiones derivados de tales negligencias.
- 8- No se ponga de pie sobre este producto.**
- 9- Vístase correctamente**
- No use ropa suelta o alhajas; pueden ser atrapadas por las piezas móviles.
- Se recomiendan guantes de goma y calzados antideslizantes para trabajar al aire libre.
- Use cubierta de protección capilar para contener el cabello largo.
- 10- Utilizar equipo de seguridad.**
- Emplee gafas de seguridad.
- También utilice máscara para la cara o máscara antipolvo si la operación de corte emite mucho polvo.
- 11- Conserve todas las advertencias e instrucciones para futuras consultas.** Consúltelas con frecuencia y utilícelas para enseñar a otros cómo utilizar el caballete Pegasus. Si presta el caballete Pegasus a alguien, préstele también las instrucciones para evitar un mal uso del producto y posibles lesiones.
- 12- No utilizar en lugares mojados.** El agua y la humedad impiden que pueda alcanzarse la presión de sujeción adecuada y reducen el agarre de la pieza de trabajo.
- 13- Asegúrese de que la pieza de trabajo está bien sujeta y que la palanca de liberación se encuentre en el estado correcto antes del uso.**
- 14- Compruebe las piezas dañadas.** Antes de continuar utilizando la herramienta, compruebe con cuidado si funciona correctamente y realiza la función para la que ha sido diseñada.
- 15- Mientras no se encuentre en uso, la herramienta deberá almacenarse en un lugar cerrado y seco, alejado del alcance de los niños y personas que no estén familiarizadas con ella.**
- 16- Pida que un profesional capacitado repare su caballete Pegasus.**
- 17- Advertencia**
- El uso de cualquier accesorio o agregado, excepto los recomendados en este manual de instrucciones o por proveedores reconocidos, puede presentar un riesgo de lesión.

SÍMBOLOS

- Advertencia - Para reducir el riesgo de lesión, lea el manual de instrucciones.
- Advertencia
- Puntos de pinzamiento

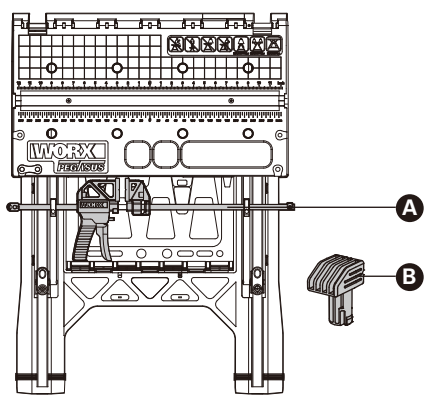

LISTA DE COMPONENTES

- A. Fijaciones rápidas (2 piezas)
- B. Bloques de fijación (4 piezas)

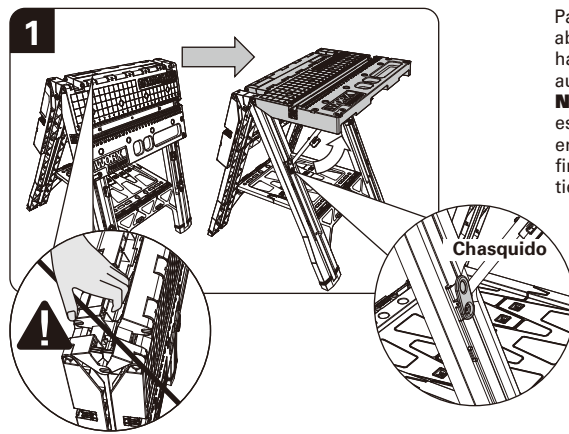

Para utilizar el Pegasus como un banco de trabajo, abra las patas completamente y tire de la mesa hacia arriba hasta que encaje con un chasquido audible. (Fig. 1)
NOTA: Antes de utilizar la mesa, compruebe que esté en posición horizontal y que los dos enganches del mismo lado estén fijados firmemente en el orificio superior al mismo tiempo.

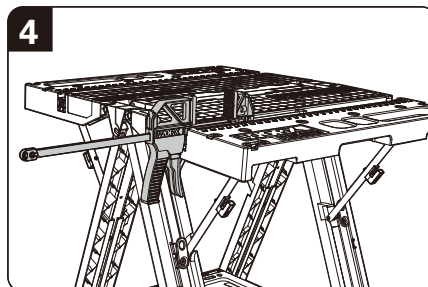
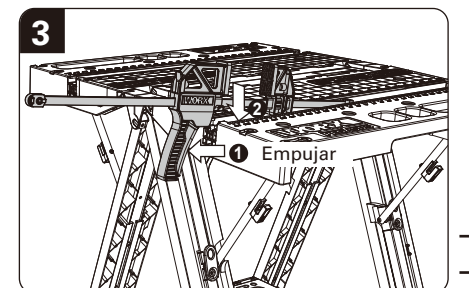
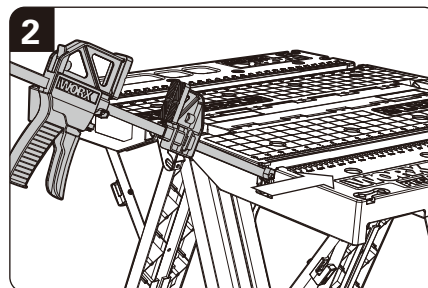

Alinee las fijaciones rápidas con la ranura e insértelas por completo. Sujete las fijaciones por el asa y colóquelas en la ranura tal como se muestra en la ilustración. Cuando las fijaciones estén asentadas, suelte el asa. (Fig. 2-4)

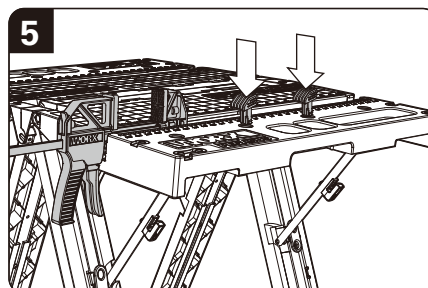

Coloque los bloques de fijación en los orificios que desee de la mesa. (Fig. 5)
NOTA: Verifique que los bloques de fijación se instalen en dirección a la mordaza trasera, tal como se muestra en la ilustración.

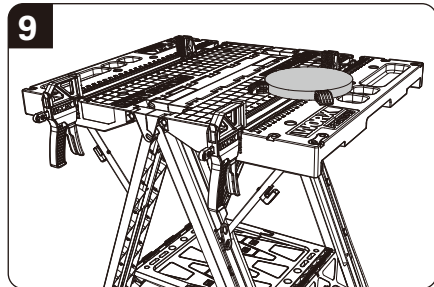
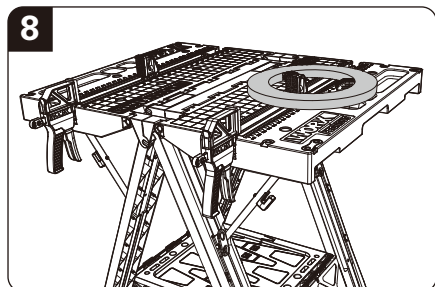
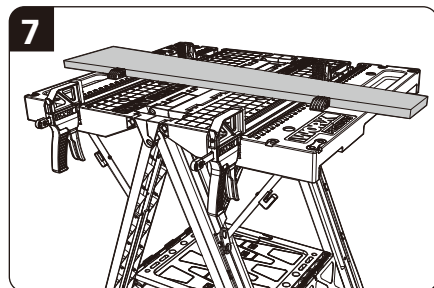
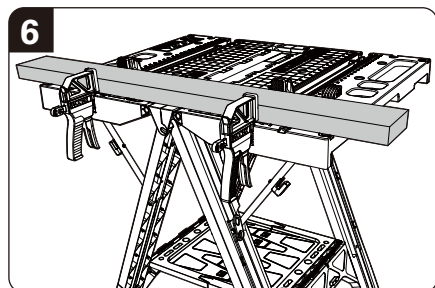

Al trabajar, utilice los bloques de fijación y dos fijaciones rápidas para disponer de varias opciones de fijación. (Fig. 6-9)

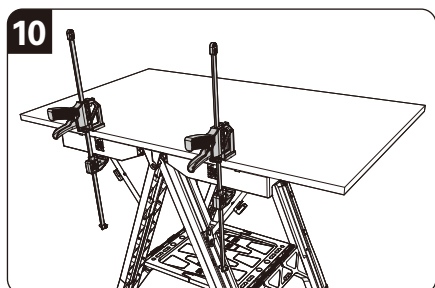

Si fuera necesario, las fijaciones rápidas pueden utilizarse de forma independiente. (Fig. 10)

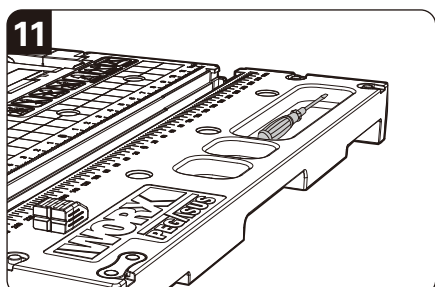

Utilice los huecos y la bandeja para herramientas para guardar objetos. (Fig. 11)
En caso necesario, se puede instalar una regla múltiple utilizando bridas (las bridas y las reglas múltiples no forman parte del volumen de suministro). (Fig. 12)

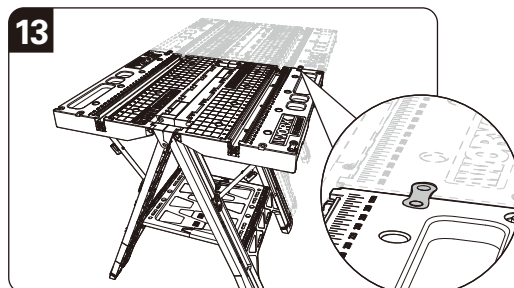
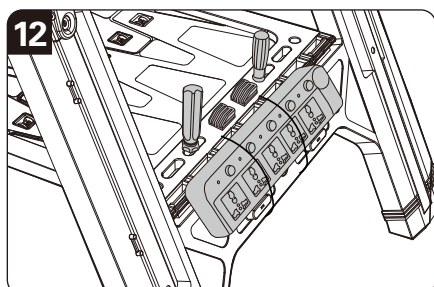

Si lo desea, se pueden acoplar varias unidades de lado o de frente utilizando las piezas de acoplamiento suministradas. (Fig. 13-14)

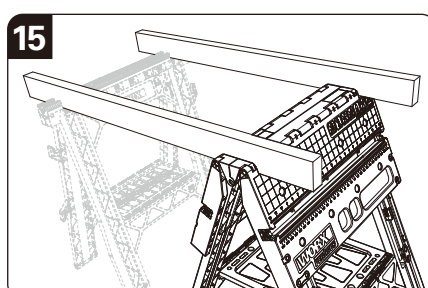
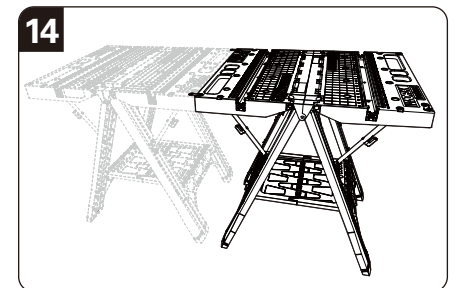

Para utilizar el Pegasus como un caballete, abra las patas por completo hasta que la bandeja de herramientas esté totalmente plana. Es compatible con nuestro caballete de sujeción (no incluido). (Fig. 15)

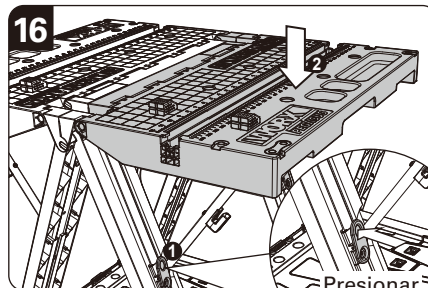

Para plegar el Pegasus:
• Presione los dos enganches y pliegue la mesa. (Fig. 16)
• Levante la bandeja de herramientas por el centro para que se puedan plegar las patas. (Fig. 17)
ADVERTENCIA: Mantenga los dedos alejados de las articulaciones para no pellizcárselos.

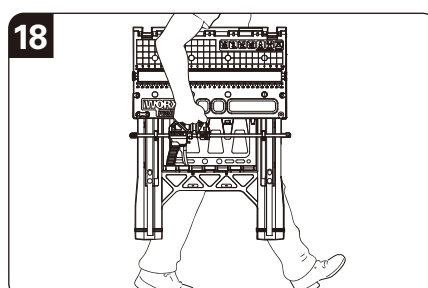
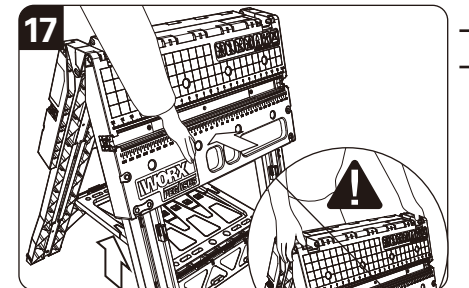

Para transportar el Pegasus con seguridad, únicamente debe transportarse plegado, con la mesa en posición vertical y cerca del cuerpo. (Fig. 18)