

WORX®

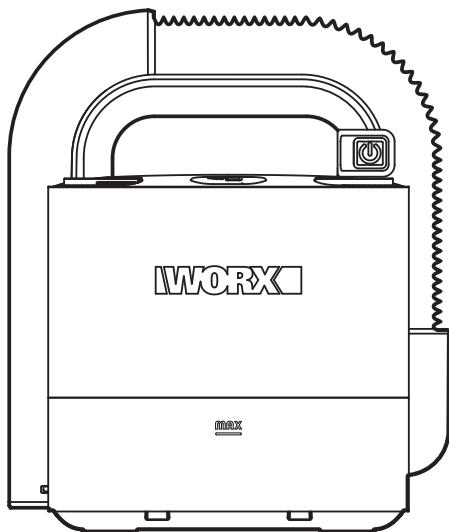

Vacuum Cleaner	EN	P05
Staubsauger	D	P09
Aspirateur	F	P13
Aspirapolvere	I	P17
Aspiradora	ES	P21
Stofzuiger	NL	P25
Odkurzacz	PL	P29
Porszívó	HU	P33
Aspirator	RO	P37
Vysavač	CZ	P41
Vysávač	SK	P45
Aspirador de pó	PT	P49
Dammsugare	SV	P53
Sesalnik	SL	P56

WX030 WX030.1 WX030.9

Original instructions	EN
Originalbetriebsanleitung	D
Notice originale	F
Istruzioni originali	I
Manual original	ES
Oorspronkelijke gebruiksaanwijzing	NL
Instrukcja oryginalna	PL
Eredeti használati utasítás	HU
Instrucțiuni originale	RO
Původní návod k používání	CZ
Pôvodný návod na použitie	SK
Manual original	PT
Bruksanvisning i original	SV
Izvirna navodila	SL

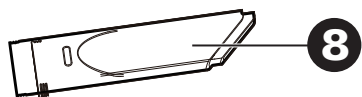
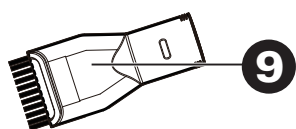
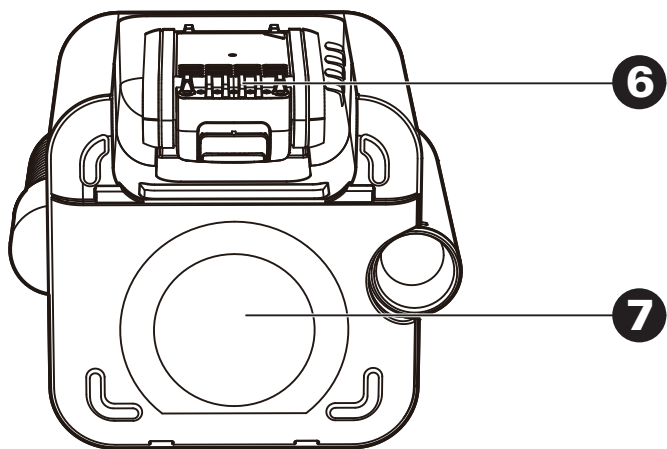
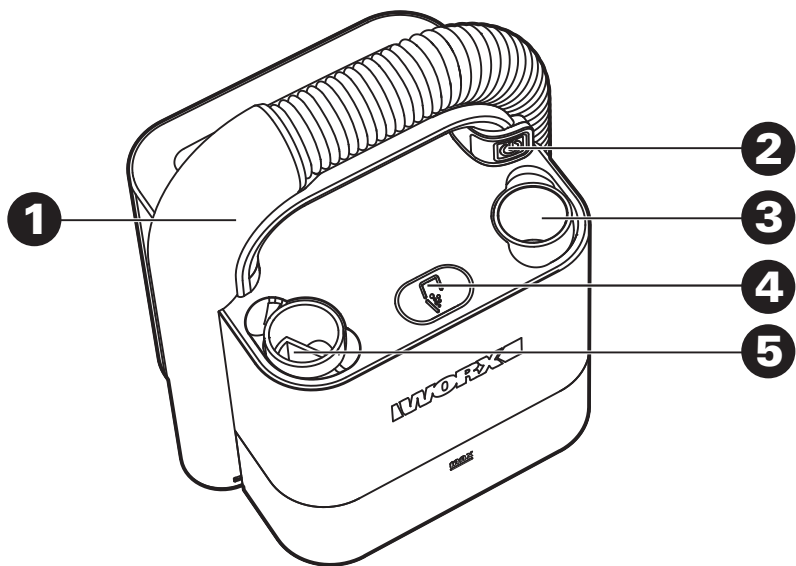

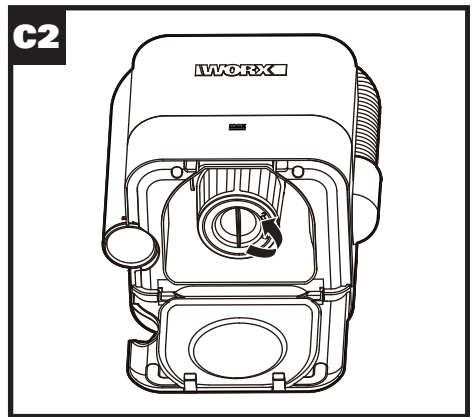
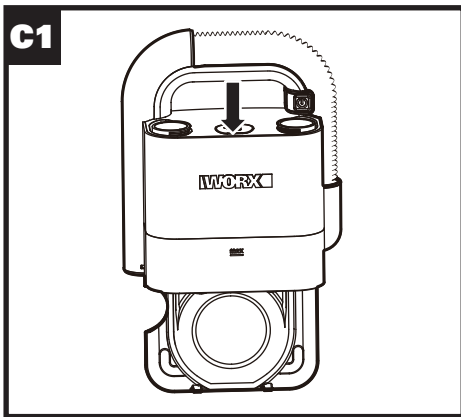
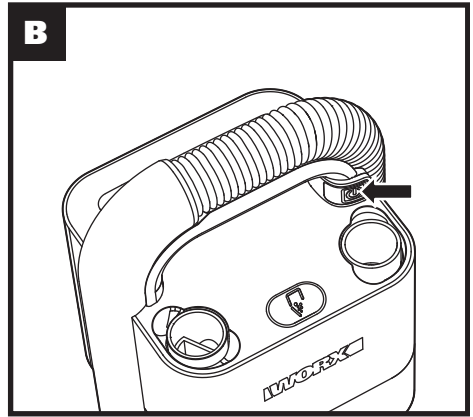
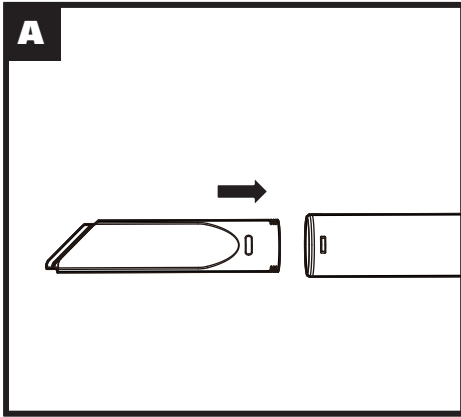

PRODUCT SAFETY

GENERAL POWER TOOL

SAFETY WARNINGS

! **WARNING:** Read all safety warnings and all instructions. Failure to follow the warnings and instructions may result in electric shock, fire and/or serious injury.

Save all warnings and instructions for future reference.

This appliance can be used by children aged from 8 years and above and persons with reduced physical, sensory or mental capabilities or lack of experience and knowledge if they have been given supervision or instruction concerning use of the appliance in a safe way and understand the hazards involved. Children shall not play with the appliance. Cleaning and user maintenance shall not be made by children without supervision.

-The appliance is only to be used with the power supply unit provided with the appliance.







SAFETY WARNINGS FOR BATTERY PACK

- a) **Do not dismantle, open or shred cells or battery pack.**
- b) **Do not short-circuit a battery pack. Do not store battery packs haphazardly in a box or drawer where they may short-circuit each other or be short-circuited by conductive materials.** When battery pack is not in use, keep it away from other metal objects, like paper clips, coins, keys, nails, screws or other small metal objects, that can make a connection from one terminal to another. Shorting the battery terminals together may cause burns or a fire.
- c) **Do not expose battery pack to heat or fire. Avoid storage in direct sunlight.**
- d) **Do not subject battery pack to mechanical shock.**
- e) **In the event of battery leaking, do not allow the liquid to come into contact with the skin or eyes. If contact has been made, wash the affected area with copious amounts of water and seek medical advice.**
- f) **Seek medical advice immediately if a cell or battery pack has been swallowed.**
- g) **Keep battery pack clean and dry.**
- h) **Wipe the battery pack terminals with a clean dry cloth if they become dirty.**
- i) **Battery pack needs to be charged before use. Always refer to this instruction and use the correct charging procedure.**
- j) **Do not maintain battery pack on charge when not in use.**
- k) **After extended periods of storage, it may be necessary to charge and discharge the battery pack several times to obtain maximum performance.**
- l) **Battery pack gives its best performance when it is operated at normal room**

temperature (20 °C ± 5 °C).

- m) **When disposing of battery packs, keep battery packs of different electrochemical systems separate from each other.**
- n) **Recharge only with the charger specified by WORX. Do not use any charger other than that specifically provided for use with the equipment.** A charger that is suitable for one type of battery pack may create a risk of fire when used with another battery pack.
- o) **Do not use any battery pack which is not designed for use with the equipment.**
- p) **Keep battery pack out of the reach of children.**
- q) **Retain the original product literature for future reference.**
- r) **Remove the battery from the equipment when not in use.**
- s) **Dispose of properly.**
- t) **Do not mix cells of different manufacture, capacity, size or type within a device.**
- u) **Do not remove battery pack from its original packaging until required for use.**
- v) **Observe the plus (+) and minus (-) marks on the battery and ensure correct use.**

SYMBOLS

	Warning
	Read operator's manual
	Waste electrical products must not be disposed of with household waste. Please recycle where facilities exist. Check with your local authorities or retailer for recycling advice.
	Li-Ion battery This product has been marked with a symbol relating to 'separate collection' for all battery packs and battery pack. It will then be recycled or dismantled in order to reduce the impact on the environment. Battery packs can be hazardous for the environment and for human health since they contain hazardous substances.
	Do not burn
	Batteries may enter water cycle if disposed improperly, which can be hazardous for ecosystem. Do not dispose of waste batteries as unsorted municipal waste.

COMPONENT LIST

1. VACUUM TUBE
2. ON-OFF SWITCH
3. SOFT THIN BRUSH STORAGE PORT
4. DUSTING BUTTON
5. FLAT TOP BRUSH STORAGE PORT
6. BATTERY PACK
7. DUST CUP BOTTOM COVER
8. SOFT THIN BRUSH
9. FLAT TOP BRUSH

Some of the accessories mentioned in illustrations or texts are not included in the scope of supply.

TECHNICAL DATA

	WX030	WX030.1	WX030.9
Rated Voltage	20V $\overline{\text{---}}$		
Maximum idle speed	3400r/min		
Charge time	1hr		
Machine weight	1.8kg	1.8kg	1.4kg

ACCESSORIES

	WX030	WX030.1	WX030.9
Battery pack(WA3551)	1	/	/
Battery pack(WA3551.1)	/	1	/
Charger(WA3880)	1	1	/
Soft thin brush	1	1	1
Flat top brush	1	1	1

We recommend that you purchase your accessories listed in the above list from the same store that sold you the tool. Refer to the accessory packaging for further details. Store personnel can assist you and offer advice.

OPERATION INSTRUCTION



Note: Please read the instructions carefully before use.

INSTALLATION AND OPERATION

1. INSTALLATION OF THE SOFT THIN BRUSH/ FLAT TOP BRUSH

Remove the soft thin brush/flat top brush from the soft thin brush storage port/flat top brush storage port, connect the vacuum tube and clamp it in place. (See figure A)

2. START/STOP(SEE FIGURE B)

Press the on-off switch to start the machine and start the dust absorption operation.

When the switch is pressed for the first time, the machine starts and works at low speed.

When the switch is pressed again, the machine works at high speed.

When the switch is pressed for the third time, the machine stops.

WARNING: PLEASE KEEP THE AIR INTAKE UNOBSTRUCTED, OTHERWISE IT MAY CAUSE MOTOR OVERHEATING AND MAY DAMAGE THE MACHINE.

3. DUST CUP CLEANING

Press the dusting button, and the bottom cover of the dust cup will pop up automatically. Rotate counterclockwise and take out the filter element of the dust cup. (See Fig. C1, C2) Dump the dust and garbage in the cup and filter element into the trash can, and rinse the filter element of the dust cup with clean water. After the filter element of the dust cup dries naturally, rotate clockwise and lock the filter element of the dust cup in place.

Warning: Do not use the machine without installing the filter element of the dust cup. When the suction of the machine obviously decreases, it is necessary to clean up the garbage in the dust cup in time.

MAINTENANCE

WARNING: Remove the battery before carrying out any servicing or maintenance.

Never use water or chemical cleaners to clean your power tool. Wipe clean with a dry cloth. Always store your power tool in a dry place. Keep the motor ventilation slots clean. Keep all working controls free of dust. If you see some sparks flashing in the ventilation slots, this is normal and will not damage your power tool.

OPERATION INSTRUCTIONS FOR THE ACCESSORIES

Flat top brush is suitable for dust removal from inaccessible corners in the interior of the car, such as the bottom of the seat, the side of the seat, the

inside of the door, the area around the driver's seat, the rear window, the trunk of the car, etc.
The soft thin brush can be used to clean most of the cracks and corners of the car.

PRECAUTIONS WHEN USING THE MACHINE

Can not be used to absorb water;
Can not be washed in water;
Check the hoses regularly and stop using if there is any damage.
When cleaning or maintaining, remove the battery pack.

STORAGE

Clean the moulded plastic housing of the machine using a soft brush and clean cloth. Do not use water,

TROUBLESHOOTING

Fault	Causes	Solutions
Motor does not rotate.	The battery has run out.	Remove the battery pack and insert charger for charging.
Decreased suction	Dust cup is full of dust.	Clean the dust in the dust cup.
	The filter element of the dust cup is full of dust.	Clean or replace filter element of dust cup
	Battery low	Remove the battery pack and insert charger for charging.
	Hose blocked	Straightening hose after power-on can inhale some foreign body.
Machine heating	Machine run	Slight heating-up is normal.
The battery is fully charged and the dust in the dust cup does not rotate.	The airway is blocked by foreign bodies.	Clean up foreign bodies in the airway in time.

solvents or polishes. Remove all debris, especially from the motor cooling vents.

Store in a secure, dry place out of the reach of children.

Do not place other objects on the product.

ENVIRONMENTAL PROTECTION

 Waste electrical products should not be disposed of with household waste. Please recycle where facilities exist. Check with your local authorities or retailer for recycling advice.

DECLARATION OF CONFORMITY

We,
Positec Germany GmbH
Grüner Weg 10, 50825 Cologne, Germany

Declare that the product
Description **Battery operated vacuum cleaner**
Type **WX030 WX030.1 WX030.9**
(030-designation of machinery, representative of Battery-operated vacuum cleaner)
Function **For household cleaning or similar purposes**

Complies with the following Directives:
2014/35/EU, 2014/30/EU,
2011/65/EU&(EU)2015/863

Standards conform to
EN 60335-1,
EN 60335-2-2,
EN 62233,
EN 55014-1,
EN 55014-2

The person authorized to compile the technical file,
Name: Marcel Filz
Address: Positec Germany GmbH Grüner Weg
10, 50825 Cologne, Germany

8



2019/10/10
Allen Ding
Deputy Chief Engineer, Testing & Certification
Positec Technology (China) Co., Ltd
18, Dongwang Road, Suzhou Industrial
Park, Jiangsu 215123, P. R. China

PRODUKTSICHERHEIT ALLGEMEINE SICHERHEITSHINWEISE

! WARNUNG Lesen Sie alle Sicherheitshinweise und Anweisungen.

Versäumnisse bei der Einhaltung der Sicherheitshinweise und Anweisungen können elektrischen Schlag, Brand und/oder schwere Verletzungen verursachen.

Bewahren Sie alle Sicherheitshinweise und Anweisungen für die Zukunft auf.

Dieses Gerät kann von Kindern ab 8 Jahren und Personen mit verringerten physischen, sensorischen oder mentalen Fähigkeiten bzw. Mangel an Erfahrung oder Kenntnis verwendet werden, wenn sie von einer Person beaufsichtigt oder bezüglich des Gebrauchs des Gerätes in einer sicheren Umgebung unterwiesen werden und die damit verbundenen Gefahren verstehen. Kinder sollten mit dem Gerät nicht spielen und Reinigungs- und Wartungsarbeiten nur unter Aufsicht durchführen.



-Das Gerät darf nur mit dem mitgelieferten Netzteil verwendet werden.



SICHERHEITSHINWEISE FÜR AKKUPACK

- a) Zellen bzw. Akkupack nicht zerlegen, öffnen oder zerdrücken.
- b) Akkupack nicht kurzschließen. Akkupacks nicht wahllos in einer Schachtel oder Schublade aufbewahren, wo sie einander kurzschließen oder durch andere leitfähige Materialien kurzgeschlossen werden könnten. Bei Nichtverwendung des Akkupacks ist dieses von Metallgegenständen fernzuhalten, wie etwa Büroklammern, Münzen, Nägeln, Schrauben oder anderen kleinen Metallgegenständen, wo sich die Batterieklemmen berühren könnten. Das Kurzschließen der Batterieklemmen kann Verbrennungen bzw. einen Brand verursachen.
- c) Zellen bzw. Akkupacks nicht Hitze oder Feuer aussetzen. Lagerung in direktem Sonnenlicht vermeiden.
- d) Akkupack nicht mechanischen Stößen aussetzen.
- e) Im Fall, dass Flüssigkeit aus dem Akku austritt, darf diese nicht in Kontakt mit der Haut oder den Augen kommen. Sollte dies dennoch geschehen, den betroffenen Bereich sofort mit viel Wasser spülen und einen Arzt aufsuchen.
- f) Beim Verschlucken einer Zelle oder eines Akkupacks muss sofort ein Arzt herangezogen werden.
- g) Akkupack sauber und trocken halten.
- h) Sollten die Klemmen des Akkupacks schmutzig werden, diese mit einem sauberen, trockenen Tuch abwischen.
- i) Akkupack muss vor Gebrauch aufgeladen werden. Immer dieses Anweisungen

- beachten und den korrekten Ladevorgang ausführen.
- j) Akkupack bei Nichtverwendung nicht längere Zeit aufladen lassen.
- k) Nach längerer Lagerung des Gerätes ist es eventuell notwendig, die Zellen oder das Akkupack mehrere Male aufzuladen und zu entladen, um eine optimale Leistung zu erhalten.
- l) Akkupacks funktionieren bei normaler Zimmertemperatur (20 °C ± 5 °C) am besten.
- m) Beim Entsorgen von Akkupacks sollten Akkupacks mit verschiedenen elektrochemischen Systemen voneinander getrennt gehalten werden.
- n) Nur mit dem von WORX bezeichneten Ladegerät aufladen. Kein Ladegerät verwenden, das nicht ausdrücklich für den Gebrauch mit dem Gerät vorgesehen ist. Ein Ladegerät, das für eine bestimmte Art von Akkupackgeeignet ist, kann bei Verwendung mit einem anderen Akkupack eine Brandgefahr darstellen.
- o) Kein Akkupack verwenden, das nicht für den Gebrauch mit dem Gerät vorgesehen ist.
- p) Akkupacks von Kindern fernhalten.
- q) Die originalen Produktunterlagen zum späteren Nachschlagen aufbewahren.
- r) Den Akku bei Nichtverwendung aus dem Gerät nehmen.
- s) Ordnungsgemäß entsorgen
- t) Vermischen Sie keine Zellen verschiedener Hersteller, Kapazitäten, Größen oder Typen innerhalb eines Geräts.
- u) Nehmen Sie das Akkupack nicht aus der Originalverpackung, bis es verwendet werden soll.
- v) Beachten Sie die Plus (+) und Minus (-) Markierungen auf dem Akku und stellen Sie die korrekte Anwendung sicher.

SYMBOLS

	WARNUNG
	Bedienungsanleitung lesen
	Elektroprodukte dürfen nicht mit dem normalen Haushaltsmüll entsorgt werden, sondern sollten nach Möglichkeit zu einer Recyclingstelle gebracht werden. Ihre zuständigen Behörden oder Ihr Fachhändler geben Ihnen hierzu gerne Auskunft.

	<p>Lithium-Ionen-Akku: Dieses Produkt wurde mit einem Symbol markiert, das sich auf die 'gesonderte Sammlung' aller Akkupacks und Akkus bezieht. Es wird anschließend recycelt oder demontiert, um die Beeinträchtigung der Umwelt zu verringern. Akkupacks können die Umwelt und menschliche Gesundheit beeinträchtigen, da diese schädliche Substanzen enthalten.</p>
	<p>Nicht verbrennen</p>
	<p>Batterien können bei falscher Entsorgung in der Wasserkreislauf gelangen und das Ökosystem bedrohen. Entsorgen Sie alte Batterien nicht im unsortierten Haushaltsabfall.</p>

KOMPONENTEN

1. **GEBLÄSEROHR**
2. **EIN-/AUSSCHALTER**
3. **ABLAGE FÜR WEICHE, DÜNNE BÜRSTE**
4. **STAUBSAUGTASTE**
5. **ABLAGE FÜR FLACHEN BÜRSTENAUFSATZ**
6. **AKKUPACK**
7. **UNTERE ABDECKUNG DER STAUBKAPPE**
8. **WEICHE DÜNNE BÜRSTE**
9. **FLACHER BÜRSTENAUFSATZ**

Einige in den Abbildungen oder Texten aufgeführten Zubehörteile sind nicht im Lieferung enthalten.

TECHNISCHE DATEN

	WX030	WX030.1	WX030.9
Nennspannung	20V $\overline{\text{---}}$		
Maximale Leerlaufdrehzahl	3400r/min		
Ladezeit	1hr		
Maschinengewicht	1.8kg	1.8kg	1.4kg

ZUBEHÖRTEILE

	WX030	WX030.1	WX030.9
Akkupack(WA3551)	1	/	/
Akkupack(WA3551.1)	/	1	/
Ladegerät(WA3880)	1	1	/
Weiche dünne Bürste	1	1	1
Flacher Bürstenaufsatz	1	1	1

Wir empfehlen Ihnen, sämtliche Zubehörteile beim selben Fachhändler zu beziehen, bei dem Sie auch Ihr Elektrowerkzeug gekauft haben. Weitere Informationen finden Sie auf der Verpackung der Zubehörteile. Auch Ihr Fachhändler berät Sie gerne.

HINWEISE ZUM BETRIEB



Hinweis: Bitte lesen Sie vor dem Gebrauch die Anweisungen gründlich durch.

INSTALLATION UND BETRIEB

1. INSTALLATION DER WEICHEN, DÜNNEN BÜRSTE/DES FLACHEN BÜRSTENAUFSETZES

Nehmen Sie die weiche, dünne Bürste/den flachen Bürstenaufsatz aus der jeweiligen Ablage, schließen Sie den Saugschlauch an, und klemmen Sie diesen fest. (Siehe Abbildung A)

2. START/STOPP (SIEHE ABBILDUNG B)

Drücken Sie den Ein-/Aus-Schalter, um die Maschine in Betrieb zu nehmen und den Saugvorgang zu starten.

Wenn der Schalter zum ersten Mal gedrückt wird, beginnt die Maschine mit niedriger Geschwindigkeit zu arbeiten.

Beim erneuten Drücken des Schalters arbeitet die Maschine mit hoher Geschwindigkeit.

Wenn der Schalter das dritte Mal gedrückt wird, hält die Maschine an.

WARNUNG: BITTE VERMEIDEN SIE, DASS DER LUFTFEINLASS BLOCKIERT; ANDERENFALLS KANN DER MOTOR ÜBERHITZEN UND DIE MASCHINE BESCHÄDIGT WERDEN.

3. REINIGUNG DER STAUBKAPPE

Drücken Sie die Staubsaugtaste, damit sich die untere Abdeckung der Staubkappe automatisch öffnet. Drehen Sie das Filterelement gegen den Uhrzeigersinn und nehmen Sie es aus der Staubkappe heraus. (siehe Abb. C1, C2) Entsorgen Sie Staub und Ablagerungen, die sich in der Kappe und im Filterelement angesammelt haben, in einen

Mülleimer, und spülen Sie das Filterelement der Staubkappe mit sauberem Wasser aus. Wenn das Filterelement der Staubkappe an der Luft getrocknet ist, drehen Sie es im Uhrzeigersinn, um dieses in der Staubkappe zu arretieren.

Warnung: Verwenden Sie die Maschine nicht, wenn kein Filterelement in der Staubkappe installiert ist. Wenn die Saugleistung der Maschine offensichtlich nachlässt, müssen die Ablagerungen in der Staubkappe zeitnah entfernt werden.

WARTUNG

WARNUNG: Entfernen Sie den Akku, bevor Sie Service- oder Wartungsarbeiten durchführen. Verwenden Sie niemals Wasser oder chemische Reiniger, um das Elektrowerkzeug zu reinigen. Wischen Sie es mit einem trockenen Tuch ab. Lagern Sie das Elektrowerkzeug immer an einem trockenen Ort. Halten Sie die Lüftungsschlitze des Motors frei. Halten Sie alle Bedienelemente staubfrei. Wenn Sie Funken in den Lüftungsschlitzen sehen, so ist das normal und wird das Elektrowerkzeug nicht beschädigen.

BETRIEBSANWEISUNGEN FÜR ZUBEHÖR

Der flache Bürstenaufsatz eignet sich zur Staubentfernung aus unzugänglichen Bereichen des Fahrzeuginneren, beispielsweise unter dem Sitz, neben dem Sitz, auf der Türinnenseite, im Bereich um den Fahrersitz, der Heckscheibe, im Kofferraum des Fahrzeugs, usw.

Die weiche, dünne Bürste kann zum Reinigen der vieler Spalten und Ecken des Fahrzeugs genutzt werden.

VORKEHRUNGEN ZUM GEBRAUCH DER MASCHINE

Diese darf nicht zum Aufsaugen von Wasser genutzt werden;

Sie darf nicht im Wasser gewaschen werden; Prüfen Sie die Schläuche regelmäßig und stellen Sie den Betrieb ein, wenn es Schäden gibt.

Nehmen Sie das Akkupack zur Reinigung oder Wartung heraus.

LAGERUNG

Reinigen Sie das Formkunststoffgehäuse der Maschine mit einer weichen Bürste und einem sauberen Tuch. Verwenden Sie kein Wasser, Lösungs- oder Poliermittel. Entfernen Sie alle Rückstände, besonders aus den Lüftungsschlitzen des Motors.

Bewahren Sie das Gerät an einem sicheren,

trockenen Ort außer Reichweite von Kindern auf. Stellen Sie keine Gegenstände auf das Produkt.

UMWELTSCHUTZ



Elektroprodukte dürfen nicht mit dem normalen Haushaltsmüll entsorgt werden, sondern sollten nach Möglichkeit zu einer Recyclingstelle gebracht werden. Ihre zuständigen Behörden oder Ihr Fachhändler geben Ihnen hierzu gerne Auskunft.

FEHLERSUCHE

Störung	Ursachen	Lösungen
Motor dreht sich nicht.	Der Akku ist leer.	Entfernen Sie das Akkupack und setzen Sie dieses zum Aufladen in das Ladegerät ein.
Saugleistung nimmt ab	Die Staubkappe ist voller Staub.	Entfernen Sie den Staub aus der Staubkappe.
	Das Filterelement der Staubkappe ist voller Staub.	Reinigen bzw. ersetzen Sie das Filterelement der Staubkappe
	Akku schwach	Entfernen Sie das Akkupack und setzen Sie dieses zum Aufladen in das Ladegerät ein.
	Schlauch verstopft	Wenn Sie den Schlauch begradigen und die Maschine dann einschalten, werden manche Fremdkörper aufgesaugt.
Maschine wird warm	Maschine ist in Betrieb	Eine leichte Erwärmung ist normal.
Der Akku ist vollständig aufgeladen und der Staub in der Staubkappe rotiert nicht.	Der Luftkanal ist durch Fremdkörper blockiert.	Entfernen Sie die Fremdkörper zeitnah aus dem Luftkanal.

KONFORMITÄTSERKLÄRUNG

Wir,
Positec Germany GmbH
Grüner Weg 10, 50825 Cologne, Germany

Erklären hiermit, dass unser Produkt,
Beschreibung **Batteriebetriebener Staubsauger**
Typ **WX030 WX030.1 WX030.9 (030- Maschinenbezeichnung, Vertreter des batteriebetriebenen Staubsaugers)**
Funktion **Nur zur Haushaltsreinigung oder ähnliche Zwecke**

Den Bestimmungen der folgenden Richtlinien entspricht:

2014/35/EU,
2014/30/EU,
2011/65/EU&(EU)2015/863

Normen,
EN 60335-1,
EN 60335-2-2,
EN 62233,
EN 55014-1,
EN 55014-2

Zur Kompilierung der technischen Datei ermächtigte Person

Name Marcel Filz
Anschrift Positec Germany GmbH
Grüner Weg 10, 50825 Cologne, Germany

2019/10/10
Allen Ding
Stellvertretender Chefingenieur,
Prüfung und Zertifizierung
Positec Technology (China) Co., Ltd
18, Dongwang Road, Suzhou Industrial
Park, Jiangsu 215123, P. R. China



SÉCURITÉ DU PRODUIT

AVERTISSEMENTS DE SECURITE GENERAUX

 **AVERTISSEMENT: Lire tous les avertissements de sécurité et toutes les instructions.** Ne pas suivre les avertissements et instructions peut donner lieu à un choc électrique, un incendie et/ou une blessure sérieuse.

Conserver tous les avertissements et toutes les instructions pour pouvoir s'y reporter ultérieurement.

Cet appareil peut être utilisé par des enfants âgés de 8 ans et plus et des personnes ayant des capacités physiques, sensorielles ou mentales réduites, ou présentant un manque d'expérience et de connaissances, si elles sont sous surveillance ou formées à l'utilisation de l'appareil en toute sécurité et comprennent les risques qu'il entraîne. Les enfants ne doivent pas jouer avec l'appareil. L'entretien et le nettoyage ne doivent pas être effectués par des enfants sans surveillance.



- L'appareil ne doit être utilisé qu'avec l'unité d'alimentation fournie.

MISES EN GARDE CONCERNANT LA BATTERIE

- a) La batterie et les piles secondaires ne doivent pas être ouvertes, démontées ou broyées.
- b) La batterie ne doit pas être court-circuitée. Évitez de mettre la batterie en vrac dans une boîte ou dans un tiroir où elles risqueraient de se court-circuiter entre elles ou au contact d'autres objets métalliques. Après usage, évitez tout contact de la batterie avec d'autres objets métalliques de petite taille (trombones, pièces, clés, clous, vis etc.) susceptibles de court-circuiter les pôles. Un court-circuit entre les pôles de la batterie peut être à l'origine de brûlures ou d'un incendie.
- c) La batterie ne doit pas être exposée au feu et à la chaleur. Évitez de la ranger à la lumière du soleil.
- d) La batterie et les piles ne doivent pas être soumises à des chocs mécaniques.
- e) En cas de fuite des piles, évitez tout contact du liquide avec la peau et les yeux. En cas de contact, rincez abondamment la surface touchée avec de l'eau et appelez les urgences.
- f) En cas d'ingestion d'une pile ou d'une batterie, appelez immédiatement les urgences.
- g) La batterie et les piles doivent rester propres et sèches.
- h) Si la batterie ou les piles se salissent, essuyez-les avec un chiffon propre et sec.

- i) La batterie et les piles doivent être chargées avant usage. Utilisez toujours le chargeur adéquat, et respectez les instructions du fabricant ou le mode d'emploi de l'appareil concernant la procédure de recharge.
- j) Évitez de laisser une batterie se charger pendant trop longtemps lorsqu'elle n'est pas utilisée.
- k) Après de longues périodes d'inutilisation, il peut être nécessaire de charger et décharger la batterie et les piles à plusieurs reprises avant que celles-ci ne retrouvent leur capacité maximale.
- l) La batterie et les piles fonctionnent au mieux de leur capacité dans une température ambiante normale, comprise entre +15°C et +25°C environ.
- m) Les batteries fonctionnant avec des systèmes électrochimiques différents doivent être mis au rebut séparément.
- n) N'utilisez pas d'autre chargeur que celui spécifié par WORX. N'utilisez pas d'autre chargeur que celui spécifiquement fourni avec l'appareil. Un chargeur destiné à un type de batterie donné peut être à l'origine d'un incendie s'il est utilisé avec une autre batterie.
- o) N'utilisez en aucun cas une batterie autre que celle prévue pour cet appareil.
- p) La batterie doit être tenue hors de portée des enfants.
- q) Gardez la documentation d'origine du produit afin de pouvoir vous y référer ultérieurement.
- r) Enlevez la batterie de l'appareil lorsque vous ne l'utilisez pas.
- s) Respectez les procédures de mise au rebut.
- t) Ne pas mélanger des piles de fabrication, capacité, taille ou type différents dans un appareil.
- u) Ne pas retirer les batteries de leur emballage d'origine avant leur utilisation.
- v) Noter les signes plus (+) et moins (-) sur la batterie et respecter la bonne utilisation.

SYMBOLES

	AVERTISSEMENT
	Lire le mode d'emploi

CARACTERISTIQUES TECHNIQUES

	WX030	WX030.1	WX030.9
Tension nominale	20V \equiv		
Vitesse maximale au ralenti	3400r/min		
Temps de charge	1hr		
Poids de la machine	1.8kg	1.8kg	1.4kg

ACCESSOIRES

	WX030	WX030.1	WX030.9
Batterie (WA3551)	1	/	/
Batterie (WA3551.1)	/	1	/
Chargeur (WA3880)	1	1	/
Brosse fine et douce	1	1	1
Brosse à dessus plat	1	1	1

Nous recommandons d'acheter tous les accessoires dans le magasin d'acquisition de l'outil. Pour plus d'informations, se référer à l'emballage des accessoires. Le personnel du magasin est également là pour vous conseiller.





INSTRUCTIONS D'UTILISATION

 **Remarque :** Veuillez lire attentivement les instructions avant utilisation.

INSTALLATION ET FONCTIONNEMENT

1. INSTALLATION DE LA BROSSE FINE ET DOUCE/DE LA BROSSE À DESSUS PLAT

Retirez la brosse fine et douce/la brosse à dessus plat de l'orifice de rangement, raccordez le tube d'aspiration et fixez-le à sa place. (Voir figure A)

	Les déchets d'équipements électriques et électroniques ne doivent pas être déposés avec les ordures ménagères. Ils doivent être collectés pour être recyclés dans des centres spécialisés. Consultez les autorités locales ou votre revendeur pour obtenir des renseignements sur l'organisation de la collecte.
 Li-Ion	Batterie Li-Ion Ce produit comporte un symbole de « Collecte séparée » de toutes les batteries. Il sera ensuite recyclé ou démantelé, afin de réduire l'impact sur l'environnement. Les batteries peuvent être dangereuses pour l'environnement et la santé humaine, car elles contiennent des substances dangereuses.
	Ne pas brûler
	Les batteries peuvent entrer dans le cycle de l'eau si elles sont éliminées de façon inappropriée, ce qui peut être dangereux pour l'écosystème. Ne pas éliminer les batteries usagées comme un déchet municipal non trié.

LISTE DES COMPOSANTS

1. TUYAU D'ASPIRATEUR
2. INTERRUPTEUR MARCHÉ / ARRÊT
3. ORIFICE DE RANGEMENT DE BROSSE FINE ET DOUCE
4. BOUTON DE DÉPOUSSIÉRAGE
5. ORIFICE DE RANGEMENT DE BROSSE À DESSUS PLAT
6. BATTERIE
7. COUVERCLE INFÉRIEUR DU BAC À POUSSIÈRE
8. BROSSE FINE ET DOUCE
9. BROSSE À DESSUS PLAT

Certains des accessoires mentionnés dans les illustrations ou les textes ne sont pas compris dans la portée de la fourniture.

2. DÉMARRER/ARRÊTER (VOIR FIGURE B)

Appuyez sur l'interrupteur marche/arrêt pour démarrer la machine et commencer l'opération d'absorption de la poussière.

Lorsque vous appuyez sur l'interrupteur pour la première fois, la machine démarre et fonctionne à basse vitesse.

Lorsque vous appuyez de nouveau sur l'interrupteur, la machine fonctionne à haute vitesse.

Lorsque vous appuyez sur l'interrupteur pour la troisième fois, la machine s'arrête.

AVERTISSEMENT : VEUILLEZ NE PAS OBSTRUER L'ADMISSION D'AIR, SINON LE MOTEUR RISQUE DE SURCHAUFFER ET LA MACHINE RISQUE D'ÊTRE ENDOMMAGÉE.

3. NETTOYAGE DU BAC À POUSSIÈRE

Appuyez sur le bouton de dé poussiérage pour que le couvercle inférieur du bac à poussière s'ouvre automatiquement. Tournez dans le sens antihoraire et retirez l'élément filtrant du bac à poussière. (Voir Fig. C1, C2) Jetez la poussière et les déchets du bac et l'élément filtrant à la poubelle, puis rincez l'élément filtrant du bac à poussière avec à l'eau propre. Une fois que l'élément filtrant du bac à poussière a séché naturellement, faites-le pivoter dans le sens horaire et verrouillez-le à sa place.

Avvertissement : Ne pas utiliser la machine sans installer l'élément filtrant du bac à poussière. Lorsque l'aspiration de la machine diminue manifestement, c'est le moment de nettoyer les déchets du bac à poussière.

ENTRETIEN

AVERTISSEMENT: Retirer la batterie avant toute tâche d'entretien ou de maintenance.

Ne jamais utiliser de nettoyeurs à l'eau ou chimiques pour nettoyer votre outil électrique. Essuyer avec un chiffon sec. Toujours ranger votre outil électrique dans un endroit sec. Conserver les fentes de ventilation du moteur propres. Conserver toutes les commandes de travail exemptes de poussière. Si des étincelles clignotent dans les orifices de ventilation, cela est normal et n'endommagera pas votre outil électrique.

CONSIGNES D'UTILISATION DES ACCESSOIRES

La brosse à dessus plat convient à l'élimination de la poussière d'angles inaccessibles à l'intérieur de la voiture, tels que le dessous du siège, le côté du siège, l'intérieur de la porte, la zone autour du siège du conducteur, la lunette arrière, le coffre de la voiture, etc.

La brosse fine et douce peut être utilisée pour nettoyer la plupart des fentes et des coins de la voiture.

PRÉCAUTIONS LORS DE L'UTILISATION DE LA MACHINE

Ne peut pas être utilisée pour absorber de l'eau ; Ne peut pas être lavée à l'eau ; Vérifiez les tuyaux régulièrement et arrêtez d'utiliser la machine en cas de dommages.

Lors du nettoyage ou de la maintenance, retirez la batterie.

RANGEMENT

Nettoyez le boîtier en plastique moulé de la machine à l'aide d'une brosse douce et d'un chiffon propre. N'utilisez pas d'eau, de solvants ou de produits de polissage. Retirez tous les déchets, en particulier des orifices de refroidissement du moteur.

Rangez le produit dans un endroit sûr et sec, hors de la portée des enfants.

Ne placez aucun autre objet sur le produit.

PROTECTION DE L'ENVIRONNEMENT

 Les déchets d'équipements électriques et électroniques ne doivent pas être déposés avec les ordures ménagères. Ils doivent être collectés pour être recyclés dans des centres spécialisés. Consultez les autorités locales ou votre revendeur pour obtenir des renseignements sur l'organisation de la collecte.

DÉPANNAGE

Défaut	Causes	Solutions
Le moteur ne tourne pas.	La batterie est à plat.	Retirer la batterie et insérer le chargeur pour la recharger.
Aspiration inférieure	Le bac à poussière est plein de poussière.	Nettoyer la poussière du bac à poussière.
	L'élément filtrant du bac à poussière est plein de poussière.	Nettoyer ou remplacer l'élément filtrant du bac à poussière
	Batterie faible	Retirer la batterie et insérer le chargeur pour la recharger.
	Tuyau bloqué	Redresser le tuyau après la mise sous tension peut provoquer l'inhalation d'un corps étranger.
Chauffage de la machine	Marche de la machine	Un léger échauffement est normal.
La batterie est complètement chargée et la poussière dans le bac à poussière ne tourne pas.	Les conduits d'air sont bloqués par des corps étrangers.	Nettoyer les corps étrangers des conduits d'air.

DECLARATION DE CONFORMITE

16 Nous,
Positec Germany GmbH
Grüner Weg 10, 50825 Cologne, Germany

Déclarons ce produit,
Description **Aspirateur à batterie**
Modèle **WX030 WX030.1 WX030.9 (030-désignation de la machine, représentative d'un aspirateur à batterie)**
Fonction **Pour le nettoyage domestique ou à des fins similaires**

Conforme aux directives suivantes,
2014/35/EU,
2014/30/EU,
2011/65/EU&(EU)2015/863

Et conforme aux normes,
EN 60335-1,
EN 60335-2-2,
EN 62233,
EN 55014-1,
EN 55014-2

La personne autorisée à compiler le dossier technique,
Nom Marcel Filz
Adresse Positec Germany GmbH
Grüner Weg 10, 50825 Cologne, Germany



2019/10/10
Allen Ding
Stellvertretender Chefingenieur,
Prüfung und Zertifizierung
Positec Technology (China) Co., Ltd
18, Dongwang Road, Suzhou Industrial
Park, Jiangsu 215123, P. R. China



SICUREZZA DEL PRODOTTO

AVVISI GENERALI PER LA SICUREZZA

 **ATTENZIONE! È assolutamente necessario leggere attentamente tutte le istruzioni.**

Eventuali errori nell'adempimento delle istruzioni qui di seguito riportate potranno causare scosse elettriche, incendi e/o lesioni gravi.

Conservare tutti gli avvisi e le istruzioni per poterle consultare quando necessario.

L'apparecchio può essere usato da bambini da 8 anni in su e persone con ridotte capacità fisiche, sensoriali o mentali, o con mancanza di esperienza e conoscenza, se sono sotto la supervisione o seguono le istruzioni sull'uso dell'apparecchio in modo sicuro e comprendono i possibili rischi. I bambini non devono giocare con l'apparecchio. La pulizia e la manutenzione non devono essere fatte dai bambini senza supervisione.

-Questo apparecchio deve essere utilizzato solo con l'alimentatore fornito in dotazione.



ISTRUZIONI PER LA SICUREZZA DEL PACCO BATTERIA

- a) **Non smontare, aprire o strappare le cellule secondarie o il pacco batteria.**
- b) **Non cortocircuitare un pacco batteria. Non conservare un pacco batteria disordinatamente in una scatola o un cassetto in cui potrebbero cortocircuitarsi tra essi o essere cortocircuitati da altri oggetti metallici.** Quando il pacco batteria non è in uso, tenerlo lontano da altri oggetti metallici come graffette, monete, chiavi, chiodi, viti e altri piccoli oggetti metallici, potrebbe averarsi un collegamento tra i due terminali. Collegare i terminali della batteria potrebbe causare incendi o ustioni.
- c) **Non esporre il pacco batteria a calore o fuoco. Evitare di conservarli alla luce diretta del sole.**
- d) **Non sottoporre il pacco batteria a scosse meccaniche.**
- e) **In caso di perdite da una cellula, evitare che il liquido entri in contatto con la pelle o gli occhi. In caso di contatto, lavare l'area interessata con abbondante acqua e consultare un medico.**
- f) **Se si ingerisce una cellula o un pacco batteria, consultare immediatamente un medico.**
- g) **Tenere le cellule e il pacco batteria puliti e asciutti.**
- h) **Pulire i terminali delle cellule e del pacco batteria con un panno pulito e asciutto nel caso in cui si sporchino.**
- i) **Il pacco batteria deve essere caricato prima**

dell'uso. Utilizzare sempre il caricatore corretto e consultare le istruzioni.

- j) **Non lasciare un pacco batteria in carica se non in uso.**
- k) **Dopo lunghi periodi di conservazione, potrebbe essere necessario caricare e scaricare le cellule o il pacco batteria diverse volte per ottenere le massime prestazioni.**
- l) **Il pacco batteria offre prestazioni ottimali se utilizzato ad una temperatura ambiente normale (20°C ± 5°C).**
- m) **Quando si smaltiscono i pacchi batteria, tenere i pacchi batteria con diversi sistemi elettrochimici separati gli uni dagli altri.**
- n) **Ricaricare solo con il caricatore specificato da WORX. Non utilizzare caricatori diversi da quelli forniti per l'uso specifico con l'apparecchiatura.** Un caricatore adatto ad un tipo di pacco batteria potrebbe provocare rischi d'incendi quando è usato con un altro pacco batteria.
 - o) Non utilizzare un pacco batteria non progettato per l'uso con l'apparecchiatura.
 - p) Tenere il pacco batteria fuori dalla portata dei bambini.
 - q) Conservare i documenti originali del prodotto per riferimenti futuri.
 - r) Rimuovere la batteria dall'apparecchiatura, se non in uso.
 - s) Smaltire adeguatamente.
- t) **Non mischiare batterie di diverse marche, capacità, dimensioni o tipologia nello stesso dispositivo.**
- u) **Non rimuovere anzitempo il pacco batterie dalla sua confezione originale.**
- v) **Fare attenzione ai segni più (+) e meno (-) sulla batteria e accertarsi di utilizzarla nel modo corretto.**

SIMBOLI

	Attenzione
	Leggere le istruzioni
	I prodotti elettrici non possono essere gettati tra i rifiuti domestici. L'apparecchio da rottamare deve essere portato al centro di riciclaggio per un corretto trattamento. Controllare con le autorità locali o con il rivenditore per localizzare il centro di riciclaggio più vicino.

 <p>Li-Ion</p>	<p>Batteria agli ioni di litio (Li-Ion). Questo prodotto è stato contrassegnato con un simbolo riguardante la raccolta differenziata per tutti i pacchi batteria. La batteria sarà poi riciclata o demolita allo scopo di ridurre l'impatto ambientale. I pacchi batteria possono costituire un pericolo per l'ambiente e per la salute umana in quanto contengono sostanze pericolose.</p>
	<p>Non bruciare</p>
	<p>Se smaltite in maniera scorretta, le batterie potrebbero entrare nel ciclo dell'acqua, con conseguenti rischi per l'ambiente. Non smaltire le batterie esaurite nei rifiuti generici.</p>

ELENCO COMPONENTI

1. **TUBO DI ASPIRAZIONE**
2. **INTERRUTTORE DI ACCENSIONE/SPEGNIMENTO**
3. **VANO PORTA-BOCCHETTA A LANCIA**
4. **PULSANTE DI SPOLVERAMENTO**
5. **VANO PORTA-BOCCHETTA A LANCIA CON SPAZZOLINA INTEGRATA**
6. **PACCO BATTERIA**
7. **COPERCHIO INFERIORE DEL VANO RACCOGLIPOLVERE**
8. **BOCCHETTA A LANCIA**
9. **BOCCHETTA A LANCIA CON SPAZZOLINA INTEGRATA**

Alcuni degli accessori illustrati nelle figure e menzionati nei testi non sono inclusi nel corredo di fornitura.

DATI TECNICI

	WX030	WX030.1	WX030.9
Tensione nominale	20V \equiv		
Velocità massima al regime minimo	34000r/min		

Tempo di ricarica	1hr		
Peso dell'utensile	1.8kg	1.8kg	1.4kg

ACCESSORI

	WX030	WX030.1	WX030.9
Pacco batteria (WA3551)	1	/	/
Pacco batteria(WA3551.1)	/	1	/
Caricabatterie (WA3880)	1	1	/
Spazzola morbida sottile	1	1	1
Bocchetta a lancia con spazzolina integrata	1	1	1

Si raccomanda di acquistare tutti gli accessori nello stesso negozio in cui è stato acquistato l'attrezzo. Fare riferimento alla confezione dell'accessorio per altri dettagli. Il personale del negozio può aiutarvi a consigliarvi.

ISTRUZIONI SUL FUNZIONAMENTO



Nota: leggere attentamente le istruzioni prima dell'uso.

INSTALLAZIONE E USO

1. INSTALLAZIONE DELLA BOCCHETTA A LANCIA/BOCCHETTA A LANCIA CON SPAZZOLINA INTEGRATA

Estrarre la bocchetta a lancia/bocchetta a lancia con spazzolina integrata dal rispettivo vano, collegare il tubo di aspirazione e fissare la bocchetta in posizione (vedere la Figura A).

2. AVVIO/ARRESTO (VEDERE LA FIGURA B)

Premere l'interruttore di accensione/spegnimento per avviare l'apparecchio e iniziare ad aspirare la polvere.

Alla prima pressione dell'interruttore l'apparecchio si avvia e funziona a bassa velocità.

Premendo nuovamente l'interruttore l'apparecchio funziona ad alta velocità.

Se si preme l'interruttore una terza volta l'apparecchio si arresta.

AVVERTENZA: MANTENERE LIBERA LA PRESA

D'ARIA, ALTRIMENTI IL MOTORE POTREBBE SURRISCALDARSI E DANNEGGIARE L'APPARECCHIO.

3. PULIZIA DEL VANO RACCOGLIPOLVERE

Premere il pulsante di spolveramento e il coperchio del vano raccogli-polvere si solleverà di scatto automaticamente. Ruotare in senso antiorario ed estrarre l'elemento filtrante del vano raccogli-polvere (vedere le Fig. C1, C2). Svuotare la polvere e lo sporco contenuti nel vano raccogli-polvere e nell'elemento filtrante in un cestino dei rifiuti e risciacquare il vano raccogli-polvere e l'elemento filtrante con acqua pulita. Lasciare asciugare all'aria il vano raccogli-polvere e l'elemento filtrante, dopodiché ruotare in senso orario e bloccare in sede l'elemento filtrante del vano raccogli-polvere.

Avvertenza: non utilizzare l'apparecchio senza avere installato l'elemento filtrante del vano raccogli-polvere. Quando si nota che la potenza di aspirazione diminuisce è necessario svuotare il vano raccogli-polvere dalla sporcizia.

MANUTENZIONE

AVVERTENZA: prima di eseguire qualsiasi intervento di manutenzione o assistenza estrarre la batteria dall'apparecchio.

Per pulire l'apparecchio non utilizzare acqua né detersivi chimici. Strofinare con un panno asciutto. Conservare sempre l'apparecchio in un luogo asciutto. Tenere puliti i fori di ventilazione del motore. Mantenere liberi dalla polvere tutti i comandi operativi. Se si notano delle scintille nei fori di ventilazione, si tratta di un fenomeno normale che non comporta alcun danneggiamento dell'apparecchio.

ISTRUZIONI PER L'USO DEGLI ACCESSORI

La bocchetta a lancia con spazzolina integrata è adatta per rimuovere la polvere dagli angoli inaccessibili all'interno dell'auto, come sotto o al lato dei sedili, all'interno delle portiere, nell'area intorno al sedile del conducente, dal lunotto posteriore, dal baule dell'auto, ecc.

La bocchetta a lancia può essere usata per pulire la maggior parte degli interstizi e degli angoli dell'auto.

PRECAUZIONI DURANTE L'USO DELL'APPARECCHIO

Non utilizzare questo prodotto per aspirare acqua. Non lavare in acqua.

Ispezionare regolarmente i tubi e, se dovessero essere danneggiati, smettere di usare l'apparecchio. Durante la pulizia e la manutenzione rimuovere il pacco batteria.

CONSERVAZIONE

Pulire la scocca in plastica stampata dell'apparecchio con una spazzola morbida e un panno pulito. Non usare acqua, solventi o prodotti lucidanti. Rimuovere tutti i detriti, in particolare dalle ventole di raffreddamento del motore. Conservare l'apparecchio in un luogo asciutto, lontano dalla portata dei bambini. Non collocare altri oggetti sul prodotto.

TUTELA AMBIENTALE

 I prodotti elettrici non possono essere gettati tra i rifiuti domestici. L'apparecchio da rottamare deve essere portato al centro di riciclaggio per un corretto trattamento. Controllare con le autorità locali o con il rivenditore per localizzare il centro di riciclaggio più vicino.

RICERCA E RISOLUZIONE DEI PROBLEMI

Problema	Cause	Soluzioni
Il motore non gira.	La batteria è scarica.	Rimuovere il pacco batteria dall'apparecchio e inserirlo nel caricabatterie per ricaricarlo.
Aspirazione ridotta	Il vano raccogli-polvere è pieno di polvere.	Svuotare dalla polvere il vano raccogli-polvere.
	L'elemento filtrante del vano raccogli-polvere è pieno di polvere.	Pulire o sostituire l'elemento filtrante del vano raccogli-polvere.
	Batteria quasi scarica.	Rimuovere il pacco batteria dall'apparecchio e inserirlo nel caricabatterie per ricaricarlo.
	Tube ostruito	Se il tubo viene raddrizzato dopo l'accensione può aspirare qualche corpo estraneo.
Riscaldamento dell'apparecchio	Funzionamento dell'apparecchio	Un leggero riscaldamento è normale.
La batteria è completamente carica e la polvere nel vano raccogli-polvere non gira.	Il passaggio dell'aria è ostruito da corpi estranei	Pulire il passaggio dell'aria dai corpi estranei per tempo.

DICHIARAZIONE DI CONFORMITÀ

NOI,
Positec Germany GmbH
Grüner Weg 10, 50825 Cologne, Germany

Dichiara che l'apparecchio,
Descrizione **Aspirapolvere alimentato a batteria**
Codice **WX030 WX030.1 WX030.9 (designazione della macchina 030, numero indicativo dell'Aspirapolvere alimentato a batteria)**
Funzione **Pulizia domestica o scopi simili**

È conforme alle seguenti direttive,
2014/35/EU, 2014/30/EU,
2011/65/EU&(EU)2015/863

Conforme a,
EN 60335-1, EN 60335-2-2,
EN 62233, EN 55014-1, EN 55014-2

Il responsabile autorizzato alla compilazione della documentazione tecnica,

Nome Marcel Filz
Indirizzo Positec Germany GmbH
Grüner Weg 10, 50825 Cologne, Germany



2019/10/10
Allen Ding
Vice capo ingegnere, testing e certificazione
Positec Technology (China) Co., Ltd
18, Dongwang Road, Suzhou Industrial
Park, Jiangsu 215123, P. R. China



SEGURIDAD DEL PRODUCTO

ADVERTENCIA DE SEGURIDAD GENERALES

 **¡ Advertencia!** Leer todas las instrucciones. Si no se respetan las instrucciones, existe un riesgo de descargas eléctricas, de incendio y/o de graves heridas.

Conserve todas las advertencias e instrucciones para futuras consultas.

Este dispositivo puede ser utilizado por niños a partir de 8 años y personas con capacidades físicas, sensoriales o mentales reducidas, o falta de experiencia y conocimiento si se les ha proporcionado supervisión o instrucción con referencia al uso de este dispositivo de manera segura y que entiendan los riesgos involucrados. Los niños no deben jugar con este aparato. La limpieza y mantenimiento de uso no deben ser llevados a cabo por niños sin supervisión de un adulto.

-Este aparato únicamente debe utilizarse con la unidad de alimentación que lo acompaña.

ADVERTENCIAS DE SEGURIDAD PARA LA BATERÍA



- a) **No desmonte, abra o destruya las pilas o las baterías recargables.**
- b) **No provoque un cortocircuito en la batería. No almacene las baterías de forma descuidada en una caja o cajón donde podría provocar un cortocircuito entre ellas o mediante otros objetos metálicos. Cuando la batería no esté siendo utilizada, manténgala alejada de objetos metálicos, como clips de papel, monedas, llaves, clavos, tornillos u otros objetos metálicos pequeños, que pueden posibilitar la conexión de un borne con otro.** Al provocar un cortocircuito con los bornes de la batería se pueden sufrir quemaduras o generar un incendio.
- c) **No exponga las baterías al calor o al fuego. No las guarde expuestas directamente al sol.**
- d) **No exponga las baterías a impactos mecánicos.**
- e) **En caso de que la batería tenga fugas de líquido, no permita que el líquido entre en contacto con la piel o los ojos. Si se produce el contacto, lave la zona afectada con grandes cantidades de agua y acuda a un médico.**
- f) **Acuda a un médico inmediatamente si se ha ingerido una pila o una batería.**
- g) **Mantenga las baterías limpias y secas.**
- h) **Limpie los bornes de la batería con un paño limpio si se ensucian.**
- i) **Cargue la batería antes de utilizarla. Consulte siempre estas instrucciones y aplique el procedimiento de carga**

adecuado.

- j) **No deje la batería cargándose durante prolongados periodos de tiempo cuando no se utilice.**
- k) **Después de prolongados períodos de almacenamiento, puede que sea necesario cargar y descargar la batería varias veces para obtener el máximo rendimiento.**
- l) **Las baterías recargables proporcionan mejor rendimiento cuando se utilizan a temperatura ambiente normal (20 °C ± 5 °C).**
- m) **Al eliminar las baterías, mantenga las baterías de distinto sistema electroquímico separadas unas de otras.**
- n) **Recargue solo con el cargador indicado por WORX. No utilice ningún otro cargador que no sea el específicamente proporcionado para el uso con este equipo.** El cargador adecuado para un tipo de baterías puede provocar un incendio si se utiliza con otro tipo de baterías.
- o) **No utilice ninguna batería distinta a la diseñada para utilizarse con el aparato.**
- p) **Mantenga la batería fuera del alcance de los niños.**
- q) **Conserve la documentación original del producto por si tuviera que consultarla en otro momento.**
- r) **Extraiga la batería del aparato cuando no lo utilice.**
- s) **Deshágase del producto correctamente.**
- t) **No se deben mezclar pilas de diferentes fabricantes, capacidad, tamaño o tipo en un mismo dispositivo.**
- u) **Las pilas no se deben quitar del embalaje original hasta que se vayan a utilizar.**
- v) **Se deben observar y respetar las marcas positiva (+) y negativa (-) de la pila.**

21

SÍMBOLOS

	Advertencia
	Lea el manual
	Los residuos de aparatos eléctricos y electrónicos no deben depositarse en la basura doméstica. Se deben reciclar en las instalaciones especializadas. Consulte a las autoridades locales o el establecimiento para saber cómo reciclar estos productos.



Batería de iones de litio. Este producto tiene una marca que lo designa para la recogida selectiva, junto con otras pilas y baterías. Una vez recogido, se reciclará o se desmontará con el fin de reducir el impacto en el medioambiente. Las baterías contienen sustancias peligrosas y pueden ser perjudiciales para el medioambiente y para la salud de las personas.



No incinerar



Si no se eliminan correctamente, las baterías podrían interferir en el ciclo del agua, una situación que pondría en riesgo el ecosistema. Por este motivo, las baterías no deben eliminarse junto con los residuos municipales sin clasificar.

Velocidad máx. en vacío	34000r/min		
Tiempo de carga	1hr		
Peso del aparato	1.8kg	1.8kg	1.4kg

ACCESORIOS

	WX030	WX030.1	WX030.9
Batería(WA3551)	1	/	/
Batería(WA3551.1)	/	1	/
Cargador(WA3880)	1	1	/
Boquilla ranurada blanda	1	1	1
Boquilla plana con cepillo	1	1	1

Recomendamos que adquiera todos sus accesorios en el mismo establecimiento donde compró la herramienta. Consulte los estuches de los accesorios para más detalles. El personal del establecimiento también puede ayudar y aconsejar.

INSTRUCCIONES DE FUNCIONAMIENTO

 **Nota:** Nota: Lea detenidamente el manual antes de usar el aparato.

INSTALACIÓN Y FUNCIONAMIENTO

1. INSTALACIÓN DE LA BOQUILLA RANURADA BLANDA/BOQUILLA PLANA CON CEPILLO

Extraiga la boquilla ranurada blanda/boquilla plana con cepillo del alojamiento correspondiente, insértela en el tubo de aspiración y fijela con firmeza (véase la Figura A).

2. PUESTA EN MARCHA Y PARADA(VÉASE LA FIGURA B)

Pulse el interruptor de encendido y apagado para poner en marcha el aparato y empezar a aspirar. La primera vez que se pulsa el interruptor, el aparato se pone en marcha y funciona a baja velocidad. La segunda vez que se pulsa el interruptor, el aparato cambia a alta velocidad. La tercera vez que se pulsa el interruptor, el aparato se detiene.

LISTA DE COMPONENTS

1. Tubo de aspiración
2. Interruptor de encendido y apagado
3. Alojamiento para la boquilla ranurada blanda
4. Botón de vaciado
5. Alojamiento para la boquilla plana con cepillo
6. Batería
7. Cubierta frontal del depósito de polvo
8. Boquilla ranurada blanda
9. Boquilla plana con cepillo

Algunos de los accesorios que aparecen en el texto o las ilustraciones no forman parte del volumen de suministro.

CARACTERÍSTICAS TÉCNICAS

	WX030	WX030.1	WX030.9
Tensión nominal	20V ---		

ADVERTENCIA: MANTENGA LA TOMA DE ENTRADA DE AIRE LIBRE DE OBSTRUCCIONES, YA QUE, DE LO CONTRARIO, PODRÍA SOBRECALENTARSE EL MOTOR Y EL APARATO PODRÍA RESULTAR DAÑADO.

3. LIMPIEZA DEL DEPÓSITO DE POLVO

Pulse el botón de vaciado; la cubierta inferior del depósito de polvo se separará ligeramente de forma automática. Gire el filtro del depósito de polvo en sentido antihorario y extráigalo (véanse las Figuras C1 y C2). Vacíe el polvo y la suciedad del depósito y el filtro en el cubo de la basura y luego lave el filtro del depósito de polvo con agua limpia. Deje que el filtro del depósito de polvo se seque al natural y, cuando esté seco, introdúzcalo en el depósito de polvo y gírelo en sentido horario para bloquearlo.

Advertencia: No utilice el aparato sin el filtro del depósito de polvo instalado. Si percibe una reducción notable en la potencia de aspiración del aparato, vacíe inmediatamente la suciedad contenida en el depósito de polvo.

MANTENIMIENTO

ADVERTENCIA: Antes de realizar cualquier tarea de mantenimiento o reparación, se debe retirar la batería.

No utilice nunca agua ni productos químicos para limpiar la herramienta eléctrica. Límpiela con un paño seco. Guarde la herramienta eléctrica siempre en un lugar seco. Mantenga limpias las ranuras de ventilación del motor. Mantenga todos los mandos libres de polvo. Si se ve alguna chispa por las ranuras de ventilación, se trata de un comportamiento normal y que no es perjudicial para la herramienta eléctrica.

INSTRUCCIONES DE USO DE LOS ACCESORIOS

La boquilla plana con cepillo resulta útil para limpiar el polvo en los lugares de difícil acceso en el interior del vehículo, como debajo del asiento, los lados del asiento, el interior de la puerta, el espacio alrededor del asiento del conductor, la luneta trasera, el maletero, etc.

La boquilla ranurada blanda puede usarse para limpiar la mayoría de las esquinas y ranuras del vehículo.

PRECAUCIONES AL UTILIZAR EL APARATO

El aparato no se puede usar para aspirar agua.

El aparato no se puede sumergir en agua.

Revise los tubos de forma periódica y deje de usar el aparato si se aprecian daños.

Antes de realizar cualquier tarea de mantenimiento o limpieza, retire la batería.

ALMACENAMIENTO

Limpie la carcasa de plástico moldeada del aparato con un cepillo suave y un paño limpio. No utilice agua, disolventes ni pulimentos. Elimine toda la suciedad, especialmente en las ranuras de refrigeración del motor.

Guarde el aparato en un lugar seco, seguro y fuera del alcance de los niños.

No coloque otros objetos encima del producto.

PROTECCION AMBIENTAL

 Los residuos de aparatos eléctricos y electrónicos no deben depositarse en la basura doméstica. Se deben reciclar en las instalaciones especializadas. Consulte a las autoridades locales o el establecimiento para saber cómo reciclar estos productos.

SOLUCIÓN DE PROBLEMAS

Problema	Causas	Solución
El motor no funciona	La batería está descargada	Extraiga la batería y cárguela en el cargador.
Poca potencia de aspiración	El depósito de polvo está lleno	Vacíe el depósito de polvo.
	El filtro del depósito de polvo está lleno	Limpie o sustituya el filtro del depósito de polvo
	Batería baja	Extraiga la batería y cárguela en el cargador.
	Tubo obstruido	Extraiga del tubo los cuerpos extraños que se puedan haber aspirado al encender el aparato.
El aparato se calienta	El aparato ha estado en funcionamiento	Es normal que el aparato se caliente ligeramente.
La batería está totalmente cargada, pero el polvo no circula en el depósito de polvo.	El canal de aire está obstruido por cuerpos extraños.	Limpie inmediatamente los cuerpos extraños de los canales de aire.

DECLARACIÓN DE CONFORMIDAD

Los que reciben,
Positec Germany GmbH
Grüner Weg 10, 50825 Cologne, Germany

Declaran que el producto,
Descripción **Aspirador a batería**
Modelo **WX030 WX030.1 WX030.9 (030**
-denominaciones del aparato que representan
aspiradores a batería)
Función **Para tareas de limpieza doméstica y**
similares

Cumple con las siguientes Directivas
2014/35/EU,
2014/30/EU,
2011/65/EU&(EU)2015/863

Normativas conformes a,
EN 60335-1,
EN 60335-2-2,
EN 62233,
EN 55014-1,
EN 55014-2

La persona autorizada para componer el archivo técnico,
Firma Marcel Filz
Dirección Positec Germany GmbH
Grüner Weg 10, 50825 Cologne, Germany



2019/10/10
Allen Ding
Ingeniero Jefe Adjunto. Pruebas y Certificación.
Positec Technology (China) Co., Ltd
18, Dongwang Road, Suzhou Industrial
Park, Jianguo 215123, P. R. China



PRODUCTVEILIGHEID

ALGEMENE

VEILIGHEIDSWAARSCHUWINGEN

! **WAARSCHUWING!** Lees alle instructies zorgvuldig door. Indien u zich niet aan alle onderstaande instructies houdt, kan dat leiden tot een elektrische schok, brand en/of ernstig letsel.

Bewaar alle waarschuwingen en instructies voor latere naslag.

Dit toestel kan worden gebruikt door kinderen van 8 jaar en ouder en personen met lichamelijke, zintuiglijke of mentale beperkingen of met gebrek aan ervaring en kennis, mits ze onder toezicht staan of de nodige instructies voor een veilig gebruik van het apparaat hebben ontvangen en als ze de gevaren hiervan begrijpen. Kinderen mogen niet met het apparaat spelen. Het reinigen en het gebruiksonderhoud mogen niet zonder toezicht worden uitgevoerd door kinderen.

-Het apparaat mag alleen worden gebruikt met de bij het apparaat geleverde netvoeding.

VEILIGHEIDSINSTRUCTIES VOOR HET ACCUPACK

- a) **Batterijcellen en accupacks mogen niet gedemonteerd, geopend of vernietigd worden.**
- b) **Sluit accupacks niet kort. Bewaar accupacks niet willekeurig in een doos of lade waar ze elkaar kunnen kortsluiten of door geleidende voorwerpen kortgesloten kunnen worden.** Houd het accupack op een afstand van andere metalen voorwerpen als paperclips, muntstukken, sleutels, nagels, schroeven en andere kleine metalen voorwerpen die de contacten van de accupack kunnen verbinden. Kortgesloten contacten van accupacks kunnen brandwonden of brand veroorzaken.
- c) **Stel accupacks niet bloot aan warmte of vuur. Vermijd opslag in direct zonlicht.**
- d) **Stel accupacks niet bloot aan mechanische schokken.**
- e) **Als een accu lekt dient men voorzichtig te zijn dat de vloeistof niet in contact komt met de huid of de ogen. Als dat toch gebeurt spoelt men de huid onder stromend water en raadpleegt men een arts.**
- f) **Raadpleeg meteen een arts wanneer een batterij of accupack is ingeslikt .**
- g) **Houd batterijcellen en accupacks schoon en droog.**
- h) **Veeg de aansluitingen van het accupack schoon met een droge doek als ze vuil zijn geworden.**
- i) **Accupacks moeten voor gebruik worden opgeladen. Lees de gebruiksaanwijzing voor de juiste laadinstructies.**

- j) **Laat accupacks niet langdurig opladen als ze niet worden gebruikt.**
- k) **Na een lange opslagperiode kan het nodig zijn het accupack enkele keren op te laden en te ontladen voor een optimale prestatie.**
- l) **Accupacks presteren het best bij normale kamertemperatuur (20 °C ± 5 °C).**
- m) **Wanneer u accupacks wegwerpt, dient u accupacks van verschillende elektrochemische systemen van elkaar afgezonderd te houden.**
- n) **Laad alleen op met een lader met de technische gegevens van WORX. Gebruik geen andere lader dan de lader die specifiek voor dat doel met de apparatuur is meegeleverd.** Een lader voor één type accupack geschikt is kan een brandgevaar inhouden wanneer gebruikt met een ander type.
- o) **Gebruikt geen accupack dat niet bedoeld is voor gebruik met deze apparatuur.**
- p) **Houd accupacks buiten het bereik van kinderen.**
- q) Bewaar de oorspronkelijke instructies van het product voor latere gebruik.
- r) Verwijder het batterijpakket uit de apparatuur als het niet in gebruik is.
- s) Volg de juiste procedure voor afvalverwijdering na afdanken van dit apparaat .
- t) **Gebruik geen cellen van verschillende fabrikanten, capaciteit, afmetingen of typen binnen een apparaat.**
- u) **Verwijder het accupack niet uit de originele verpakking, tot dit nodig is voor gebruik.**
- v) **Let op de plus (+) en min (-) markeringen op de accu en zorg voor correct gebruik.**

25

SYMBOLLEN

	Waarschuwing
	Lees de gebruiksaanwijzing
	Afgedankte elektrische producten kunt u niet met het normale huisafval weggooien. Breng deze producten, indien mogelijk, naar een recyclecentrum bij u in de buurt. Vraag de verkoper of de gemeente naar informatie en advies over het recyclen van elektrische producten.

 <p>Li-Ion</p>	<p>Li-Ion-accu Dit product is uitgerust met een symbool dat 'gescheiden inzameling' aanduidt voor alle accu's. Ze worden dan gerecycled of gedemonteerd om de impact op het milieu te verminderen. Accu's kunnen gevaarlijk zijn voor het milieu en de menselijke gezondheid, omdat ze gevaarlijke stoffen bevatten.</p>
	<p>Niet in brand steken</p>
	<p>Accu's kunnen in de waterkringloop terechtkomen als ze op onjuiste wijze worden weggegooid, wat gevaarlijk kan zijn voor het ecosysteem. Gooi afgedankte accu's niet weg bij het ongesorteerde huishoudelijke afval.</p>

ONDERDELENLIJST

1. Stofzuigerslang
2. Aan-uitschakelaar
3. Opbergruimte voor zachte, dunne borstel
4. Stofknop
5. Opbergruimte voor platte borstel
6. Accu
7. Bodemplaat van stofbak
8. Zachte, dunne borstel
9. Platte borstel

Een aantal van de in de afbeeldingen of teksten genoemde toebehoren zijn niet inbegrepen bij de levering.

TECHNISCHE GEGEVENS

	WX030	WX030.1	WX030.9
Nominale spanning	20V ---		
Maximaal stationair toerental	3400r/min		

Laadtijd	1hr		
Machiegewicht	1.8kg	1.8kg	1.4kg

TOEBEHOREN

	WX030	WX030.1	WX030.9
Accu (WA3551)	1	/	/
Accu (WA3551.1)	/	1	/
Lader (WA3880)	1	1	/
Zachte, dunne borstel	1	1	1
Platte borstel	1	1	1

Wij adviseren u alle accessoires te kopen in de winkel waar u het gereedschap heeft aangekocht. Kijk op de verpakking van accessoires voor meer informatie. Ook het winkelpersoneel kan u helpen en adviseren.

BEDIENINGSINSTRUCTIES

 **Opmerking:** Lees de instructies zorgvuldig door voor gebruik.

INSTALLATIE EN BEDIENING

1. INSTALLATIE VAN DE ZACHTE, DUNNE BORSTEL/PLATTE BORSTEL

Haal de zachte, dunne borstel/platte borstel uit de desbetreffende opbergruimte, sluit de borstel aan op de stofzuigerslang en klem de borstel vast. (Zie afbeelding A)

2. START/STOP (ZIE AFBEELDING B)

Druk op de aan-uitschakelaar om de machine te starten en te beginnen met stofzuigen. Als de schakelaar voor het eerst wordt ingedrukt, start de machine op lage snelheid. Als de schakelaar opnieuw wordt ingedrukt, werkt de machine op hoge snelheid. Als de schakelaar voor de derde keer wordt ingedrukt, stopt de machine.

WAARSCHUWING: HOUD DE LUCHTINLAAT VRIJ, ANDERS KAN DE MOTOR OVERVERHIT RAKEN EN DE MACHINE BESCHADIGEN.

3. STOFBAK REINIGEN

Als u op de stofknop drukt, komt de bodemplaat van de stofbak automatisch tevoorschijn. Draai deze tegen de klok in en haal het filterelement uit de stofbak. (Zie afb. C1, C2) Gooi het stof en vuil uit

de bak en uit het filterelement in de vuilnisbak en spoel het filterelement van de stofbak af met schoon water. Nadat het filterelement van de stofbak aan de lucht gedroogd is, draait u hem met de klok mee en vergrendelt u hem.

Waarschuwing: Gebruik de machine niet als het filterelement van de stofbak niet geplaatst is. Als de zuigkracht van de machine duidelijk afneemt, moet het vuil uit de stofbak verwijderd worden.

ONDERHOUD

WAARSCHUWING: RVerwijder de accu voordat u onderhoud of reparaties uitvoert.

Gebruik nooit water of chemische reinigingsmiddelen om uw elektrische gereedschap te reinigen. Veeg schoon met een droge doek. Bewaar uw elektrische gereedschap op een droge plaats. Houd de ventilatiesleuven van de motor schoon. Houd alle werkende bedieningselementen stofvrij. Het is normaal dat er vonken oplichten in de ventilatiesleuven. Dit beschadigt uw elektrische gereedschap niet.

BEDIENINGSHANDLEIDING VOOR DE TOEBEHOREN

De platte borstel is geschikt voor het verwijderen van stof uit ontoegankelijke hoeken in het interieur van de auto, zoals de onderkant van de stoel, de zijkant van de stoel, de binnenkant van de deur, het gebied rondom de bestuurdersstoel, de achterraut, de kofferbak, enz.

De zachte, dunne borstel kan worden gebruikt om de meeste kieren en hoeken van de auto schoon te maken.

VOORZORGSMAATREGELEN BIJ HET GEBRUIK VAN DE MACHINE

Kan niet gebruikt worden om water te absorberen;
Kan niet met water worden gereinigd;
Controleer de slangen regelmatig en stop het gebruik als ze beschadigd zijn.
Verwijder de accu tijdens reiniging of onderhoud.

OPSLAG

Reinig de kunststof behuizing van de machine met een zachte borstel en een schone doek. Gebruik geen water, oplosmiddelen of poetsmiddelen. Verwijder al het vuil, vooral uit de koelventilatieopeningen van de motor. Bewaar op een veilige, droge plaats, buiten het bereik van kinderen. Plaats geen andere voorwerpen op het product.

BESCHERMING VAN HET MILIEU



Afgedankte elektrische producten mogen niet bij het normale huisafval terechtkomen. Breng deze producten waar mogelijk naar een recyclecentrum bij u in de buurt. Vraag de verkoper of de gemeente informatie en advies over het recyclen van elektrische apparatuur.

PROBLEMEN OPLOSSEN

Probleem	Oorzaken	Oplossingen
De motor draait niet.	De accu is leeg.	Verwijder de accu en sluit de lader aan om de accu op te laden.
Verminderde zuigkracht	De stofbak zit vol stof.	Maak de stofbak leeg.
	Het filterelement van de stofbak zit vol stof.	Reinig of vervang het filterelement van de stofbak.
	Accu bijna leeg	Verwijder de accu en sluit de lader aan om de accu op te laden.
	Slang verstopt	Het rechtekken van de slang na het aanzetten van de machine kan ervoor zorgen dat het vreemde voorwerp naar binnen wordt gezogen.
Machine wordt warm	Machine staat aan	Het is normaal dat de machine een beetje warm wordt.
De accu is volledig opgeladen en het stof in de stofbak draait niet.	De luchtopening wordt geblokkeerd door vreemde voorwerpen.	Haal vreemde voorwerpen tijdig weg uit de luchtopening.

CONFORMITEITVERKLARING

Wij,
Positec Germany GmbH
Grüner Weg 10, 50825 Cologne, Germany

Verklaren dat het product,
Beschrijving **Stofzuiger op accu**
Type **WX030 WX030.1 WX030.9 (030--aanduiding van machine, staat voor stofzuiger op accu)**

Functie **Voor huishoudelijke reiniging of soortgelijke doeleinden**

Overeenkomt met de volgende richtlijnen,
2014/35/EU,
2014/30/EU,
2011/65/EU&(EU)2015/863

Standaards in overeenstemming met,
EN 60335-1,
EN 60335-2-2,
EN 62233,
EN 55014-1,
EN 55014-2

De persoon die bevoegd is om het technische bestand te compileren,

Naam Marcel Filz
Adres Positec Germany GmbH
Grüner Weg 10, 50825 Cologne, Germany

2019/10/10
Allen Ding
Deputy Chief Engineer, Testing & Certification
Positec Technology (China) Co., Ltd
18, Dongwang Road, Suzhou Industrial
Park, Jiangsu 215123, P. R. China



BEZPIECZEŃSTWO PRODUKTU OGÓLNE OSTRZEŻENIA DOTYCZĄCE BEZPIECZEŃSTWA

 **UWAGA Należy przeczytać wszystkie przepisy.** Błędy w przestrzeganiu następujących przepisów mogą spowodować porażenie prądem, pożar i/lub ciężkie obrażenia ciała.

Należy dobrze przechowywać te przepisy.

To urządzenie może być używane przez dzieci w wieku od 8 lat i osoby o obniżonych możliwościach fizycznych, czuciowych i psychicznych albo o braku doświadczenia i znajomości obsługi, jeśli będą używać urządzenia pod nadzorem lub zostaną im udzielone instrukcje dotyczące używania urządzenia w bezpieczny sposób oraz rozumieją potencjalne niebezpieczeństwa. Dzieci nie powinny używać urządzenia do zabawy. Czyszczenie i konserwacja nie powinny być wykonywane przez dzieci bez nadzoru.

-Urządzenie może być używane tylko z dołączonym do niego zasilaczem.



INSTRUKCJA BEZPIECZEŃSTWA DOTYCZĄCA MODUŁU AKUMULATORA

- a) Nie demontuj, nie otwieraj lub nie niszczy ogniw pomocniczych lub modułu akumulatora.
- b) Nie zwieraj ogniw lub modułu akumulatora. Nie przechowuj ogniw lub modułu akumulatora w sposób bezładny w pudle lub szufladzie, gdzie mogą się wzajemnie zewrzeć lub ulec zwarceniu przez inne metalowe przedmioty. Nie używany akumulator należy trzymać z daleka od spinaczy, monet, kluczy, gwoździ, śrub lub innych małych przedmiotów metalowych, które mogłyby spowodować zmostkowanie kontaktów. Zwarcie pomiędzy kontaktami akumulatora może spowodować oparzenia lub pożar.
- c) Nie narażaj ogniw lub modułu akumulatora na działanie ciepła lub ognia. Unikaj składowania w miejscach pod bezpośrednim działaniem światła słonecznego.
- d) Nie narażaj ogniw lub modułu akumulatora na uderzenia mechaniczne.
- e) W razie wycieku z ogniw, nie dopuść, aby płyn zetknął się ze skórą lub dostał się do oczu. Jeśli już nastąpił kontakt z płynem, przemyj skażoną powierzchnię dużą ilością wody i zwróć się o pomoc medyczną.
- f) Nie używaj ogniw lub modułu akumulatora nie przeznaczonego do pracy

z danym urządzeniem.

- g) Utrzymuj ogniwa i moduł akumulatora w czystości i w stanie suchym.
- h) Jeśli zaciski ogniwa lub akumulatora zostały zanieczyszczone, oczyść je czystą i suchą szmatką.
- i) Ogniwa pomocnicze i moduł akumulatora należy przed użyciem naładować. Zawsze używaj właściwej ładowarki i przestrzegaj instrukcji ładowania zawartej w instrukcji obsługi dostarczonej przez producenta urządzenia.
- j) Nie pozostawiaj modułu akumulatora na długie ładowanie, jeśli go nie używasz.
- k) Po dłuższym okresie składowania może być niezbędne kilkukrotne naładowanie i rozładowanie ogniw lub modułu akumulatora, aby uzyskać optymalną wydajność.
- l) Ogniwa pomocnicze oraz moduł akumulatora osiągają największą wydajność podczas pracy w normalnej temperaturze pokojowej (20°C ± 5°C).
- m) Podczas utylizacji akumulatorów należy oddzielić od siebie akumulatory w różnych systemach elektromechanicznych.
- n) Akumulator należy ładować tylko w ładowarkach, które polecił producent. Dla ładowarki, która nadaje się do ładowania określonych akumulatorów istnieje niebezpieczeństwo pożaru, gdy użyte zostaną inne akumulatory.
- o) Nie używaj ogniw lub modułu akumulatora nie przeznaczonego do pracy z danym urządzeniem.
- p) Trzymaj ogniwa i moduł akumulatora poza zasięgiem dzieci.
- q) Zachowaj oryginalne instrukcje produktu do wglądu.
- r) Kiedy to możliwe, wyjmij moduł akumulatora, jeśli urządzenia się nie używa.
- s) Zużyte ogniwa i akumulatory utylizuj zgodnie z zasadami gospodarki odpadami.
- t) Nie używaj w urządzeniu ogniw różnych producentów, pojemności i wymiarów.
- u) Nie wyjmij baterii z oryginalnego opakowania do momentu zastosowania w urządzeniu.
- v) Kieruj się poprawną biegunowością wyznaczoną za pomocą symboli plus (+) i minus (-) na baterii / akumulatorze.

SYMBOLE

	Ostrzeżenie
	Zapoznać się z instrukcją użytkownika

	Odpady wyrobów elektrycznych nie powinny być wyrzucane razem z odpadami gospodarstwa domowego. Należy korzystać z recyklingu, jeśli istnieje odpowiednia infrastruktura. Porady dotyczące recyklingu można uzyskać u władz lokalnych lub sprzedawcy detalicznego.
 Li-Ion 	Bateria litowo-jonowa. Ten produkt oznaczono symbolem „segregacji odpadów” dla zużytych baterii i akumulatorów. Umożliwia to jego recykling i demontaż, które zmniejszają negatywny wpływ na środowisko. Pakiety akumulatorów są niebezpieczne dla środowiska i dla ludzkiego życia, gdyż zawierają niebezpieczne substancje.
	Nie wrzucać do ognia
	Nieprawidłowo utylizowane baterie mogą dostać się do obiegu wodnego, co jest groźne dla ekosystemu. Nie wyrzucaj baterii wraz z niesortowanymi odpadami miejskimi.

DANE TECHNICZNE

	WX030	WX030.1	WX030.9
Napięcie znamionowe	20V \equiv		
Maksymalna szybkość jałowa	34000r/min		
Czas ładowania	1hr		
Waga urządzenia	1.8kg	1.8kg	1.4kg

AKCESORIA

	WX030	WX030.1	WX030.9
Pakiet akumulatorów (WA3551)	1	/	/
Pakiet akumulatorów (WA3551.1)	/	1	/
Ładowarka (WA3880)	1	1	/
Wąska końcówka	1	1	1
Płaska szczotka	1	1	1

Zaleca się zakup wszystkich akcesoriów w sklepie, gdzie zakupiono narzędzie. Więcej szczegółów można znaleźć w dodatkowym opakowaniu. Personel sklepu może również udzielić pomocy i porad.

INSTRUKCJE OBSŁUGI



Uwaga: Przed użyciem należy uważnie przeczytać instrukcję.

INSTALACJA I OBSŁUGA

1. INSTALACJA WĄSKIEJ KOŃCÓWKI/ PŁASKIEJ SZCZOTKI

Wyjąć wąską końcówkę/płaską szczotkę z gniazda do przechowywania, podłączyć przewód odkurzacza i zablokować (Patrz Ryc. A).

2. WŁĄCZANIE/WYŁĄCZANIE (RYC. B)

Naciśnij włącznik, aby uruchomić urządzenie i rozpocząć operację zbierania kurzu.

Gdy włącznik jest naciskany po raz pierwszy, urządzenie uruchamia się z małą prędkością.

Gdy włącznik jest naciskany ponownie, urządzenie zaczyna działać z dużą prędkością.

Gdy włącznik jest naciskany po raz trzeci, urządzenie się wylączy.

LISTA KOMPONENTÓW

1. Rura odkurzacza
2. Włącznik
3. Gniazdo przechowywania wąskiej końcówki
4. Przycisk usuwania kurzu
5. Gniazdo przechowywania szczotki płaskiej
6. Pakiet akumulatorów
7. Dolna pokrywa pojemnika na kurz
8. Wąska końcówka
9. Szczotka płaska

Niektóre akcesoria pokazane na ilustracjach lub wymienione w tekście nie są dołączone do zestawu.

OSTRZEŻENIE: NIE ZASŁANIAJ WLOTU POWIETRZA, GDYŻ MOŻE TO SPOWODOWAĆ PRZEGRZANIE SILNIKA I USZKODZIĆ URZĄDZENIE.

3. CZYSZCZENIE POJEMNIKA NA KURZ

Naciśnij przycisk usuwania kurzu. Spowoduje to automatyczne otwarcie dolnej pokrywy pojemnika na kurz. Obróć w lewo i wyjmij filtr pojemnika na kurz (patrz Ryc. C1, C2). Wyrzuć kurz i śmieci z pojemnika oraz z filtra do śmietnika, a następnie przepłucz filtr pojemnika na kurz czystą wodą. Po samodzielnym wyschnięciu filtra pojemnika na kurz wkręć w prawo i zablokuj filtr pojemnika na kurz w jego miejscu instalacji.

Ostrzeżenie: Nie używaj urządzenia bez zainstalowanego filtra pojemnika na kurz. Gdy wyraźnie zmniejsza się ssanie urządzenia, należy w odpowiednim czasie usunąć nieczystości z pojemnika na kurz.

KONSERWACJA

OSTRZEŻENIE: Przed przystąpieniem do serwisowania lub konserwacji należy wyjąć akumulator. Nigdy nie używaj wody lub chemicznych środków czyszczących do czyszczenia narzędzia elektrycznego. Przecieraj je suchym materiałem. Zawsze przechowuj narzędzie elektryczne w suchym miejscu. Dbaj o czystość otworów wentylacyjnych. Dbaj o czystość wszystkich elementów sterujących. Pojawienie się iskier w otworach wentylacyjnych jest normalne i nie spowoduje uszkodzenia narzędzia.

INSTRUKCJA OBSŁUGI AKCESORIÓW

Szczotka płaska służy do usuwania zanieczyszczeń z trudno dostępnych kątów wnętrza samochodu, takich jak spód lub boki fotela, kieszenie drzwi, obszar wokół fotela kierowcy, tylna szyba, bagażnik itp.

Wąska końcówka może być używana do czyszczenia większości szczelin i kątów samochodu.

ŚRODKI OSTROŻNOŚCI PRZY UŻYCIU URZĄDZENIA

Urządzenia nie wolno używać do wciągania wody.

Urządzenia nie wolno czyścić wodą.

Regularnie sprawdzaj przewody i nie używaj urządzenia, jeśli są uszkodzone.

Podczas czyszczenia i konserwacji urządzenia akumulatory muszą być wyjęte.

PRZECHOWYWANIE

Odełwaną plastikową obudowę urządzenia należy czyścić miękką szczotką i czystym materiałem. Nie używaj wody, rozpuszczalników lub środków do polerowania. Usuń wszelkie zabrudzenia, szczególnie z

otworów wentylacyjnych silnika.

Przechowuj w bezpiecznym, suchym miejscu, poza zasięgiem dzieci.

Nie umieszczaj żadnych obiektów na produkcie.

OCHRONA ŚRODOWISKA



Odpady wyrobów elektrycznych nie powinny być wyrzucane razem z odpadami gospodarstwa domowego. Należy korzystać z recyklingu, jeśli istnieje odpowiednia infrastruktura. Porady dotyczące recyklingu można uzyskać u władz lokalnych lub sprzedawcy detalicznego.

ROZWIĄZYWANIE PROBLEMÓW

Usterka	Przyczyna	Rozwiązanie
Silnik się nie obraca.	Akumulator się rozładował.	Wymij akumulator i podłącz ładowarkę w celu naładowania.
Zmniejszone ssanie.	Pojemnik na kurz jest pełen.	Usuń kurz z pojemnika na kurz.
	Filtr jest zatkany kurzem.	Wyczyść lub wymień filtr pojemnika na kurz.
	Niski poziom akumulatora.	Wymij akumulator i podłącz ładowarkę w celu naładowania.
	Zatkany przewód.	Rozprostowanie przewodu po uruchomieniu może spowodować wciągnięcie ciała obcego.
Urządzenie się nagrzewa.	Urządzenie działa.	Lekkie nagrzewanie jest normalne.
Akumulator jest w pełni naładowany, ale kurz w pojemniku na kurz nie obraca się.	Wlot powietrza zatkany ciałem obcym.	Usuń ciała obce z wlotu powietrza.

DEKLARACJA ZGODNOŚCI

My,
Positec Germany GmbH
Grüner Weg 10, 50825 Cologne, Germany

2019/10/10
Allen Ding
Zastępca głównego inżyniera,
testowanie i certyfikacja
Positec Technology (China) Co., Ltd
18, Dongwang Road, Suzhou Industrial
Park, Jianguo 215123, P. R. China

deklarujemy, że produkt,
Opis **Odkurzacz zasilany akumulatorem**
Typ **WX030 WX030.1 WX030.9 (030- oznaczenie urządzenia, definiujące odkurzacz zasilany akumulatorem)**
Funkcja **Do czyszczenia w gospodarstwie domowym i dla podobnych zastosowań**

jest zgodny z następującymi dyrektywami,
2014/35/EU, 2014/30/EU,
2011/65/EU&(EU)2015/863

Normy są zgodne z,
EN 60335-1,
EN 60335-2-2,
EN 62233,
EN 55014-1,
EN 55014-2

Osoba upoważniona do kompilacji pliku technicznego,
Nazwa Marcel Filz
Adres Positec Germany GmbH
Grüner Weg 10, 50825 Cologne, Germany



BIZTONSÁGOS TERMÉKHASZNÁLAT ÁLTALÁNOS FIGYELMEZTETÉSEK

 **FIGYELEM** Olvasson el minden biztonsági figyelmeztetést és valamennyi utasítást. A figyelmeztetések és utasítások figyelmen kívül hatása áramütést, tüzet és/ vagy súlyos sérülést eredményezhet.

Őrizzen meg minden figyelmeztetést és utasítást, a jövőben szüksége lehet ezekre. A készüléket használhatják 8 év fölötti gyermekek és csökkent testi, érzékszervi vagy mentális képességű, illetve tapasztalatlan személyek felügyelet mellett, illetve ha elmagyarázták nekik az eszköz biztonságos használatát, és tisztában vannak a veszélyekkel. A gyermekek nem játszhatnak a készülékkel. A készülék tisztítását és karbantartását a gyermekek felügyelet nélkül nem végezhetik.
-A készülék csak a hozzá mellékelt tápegységgel használható.



AZ AKKUMULÁTORRAL KAPCSOLATOS BIZTONSÁGI FIGYELMEZTETÉSEK



- Az akkumulátort ne szedje szét, ne nyissa fel és ne vágja meg.**
- Ne zárja rövidre az akkumulátort.**
Az akkumulátorokat ne tárolja olyan dobozban vagy fiókban, ahol rövidre zárhatják egymást, vagy valamilyen vezető anyag a rövidzárlatukat okozhatja. Az akkumulátorokat használaton kívül tartsa a fémtárgyaktól, például gemkapcsoktól, pénzérméktől, kulcsoktól, szögektől, csavaroktól vagy más kis fémtárgyaktól távol, mert ezek összekapcsolhatják a pólusokat. Az akkumulátor pólusainak rövidzárlata égés- és tűzveszélyes.
- Ne tegye ki hőnek vagy tűznek az akkumulátort. Ne tárolja közvetlen napfényben.**
- Az akkumulátort ne tegye ki ütésnek.**
- Ha az akkumulátor szivárog, vigyázzon, hogy a folyadék ne kerüljön a bőrre vagy szembe, az érintett területet mossa le bő vízzel, és forduljon orvoshoz.**
- Az akkumulátor vagy egy cella lenyelése esetén azonnal forduljon orvoshoz.**
- Vigyázzon, hogy az akkumulátor tiszta és száraz maradjon.**
- Ha az akkumulátor pólusaira szennyeződés kerül, azt egy tiszta, száraz ruhával törölje le.**
- Az akkumulátort használat előtt fel kell tölteni. A töltést mindig az utasításoknak**

megfelelően, helyes eljárást használva végezze.

- Használaton kívül ne hagyja töltőn az akkumulátort.**
- Hosszan tartó tárolást követően a maximális teljesítmény elérése érdekében szükséges lehet, hogy az akkumulátort többször feltöltse és lemerítse.**
- Az akkumulátor szobahőmérsékleten (20 °C ± 5 °C) használva nyújtja a legjobb teljesítményt.**
- Az akkumulátorok ártalmatlanításakor a különböző elektrokémiai rendszereket különítse el egymástól.**
- Csak a WORX által javasolt töltővel töltsse fel. Kizárólag a készülékhez való használatra mellékelt töltőt használja.** Ha egy adott akkumulátorhoz megfelelő töltőt másik akkumulátorral használ, az tűzveszélyes lehet.
- Ne használjon a készülékkel való használatra tervezettől eltérő akkumulátort.**
- Az akkumulátor gyermekektől távol tartandó.**
- Őrizze meg a termékhez mellékelt utasításokat, a későbbiekben szüksége lehet ezekre.**
- Amikor a szerszámot nem használja, vegye ki belőle az akkumulátort.**
- Ártalmatlanításnál megfelelően járjon el.**
- Ne helyezzen be különböző gyártóktól származó, illetve eltérő kapacitású, méretű vagy típusú akkukat a készülékbe.**
- Az akkucsomag csomagolását csak közvetlenül a használat előtt távolítsa el.**
- Figyeljen az akkun látható (+) és mínusz (-) polaritását jelzésekre az akku előírt használatára érdekében.**

SZIMBÓLUMOK

	Figyelmeztetés
	Olvassa el a kezelői kézikönyvet
	A leselejtezett elektromos készülékek nem dobhatók ki a háztartási hulladékkal. Ha van a közelben elektromos hulladék gyűjtő udvar, vigye oda a készüléket. Az újrahasznosítási lehetőségekről tájékozódjon a helyi hatóságoknál vagy a kereskedőnél.

 <p>Li-Ion</p>	<p>Lítium-ion akkumulátor. A terméken található szimbólum arra utal, hogy minden akkumulátorcsomagot külön kell gyűjteni. Ezeket aztán újrahasznosítják vagy szétszerelik, hogy csökkentsék a környezetre gyakorolt hatását. Az akkumulátorcsomag veszélyes lehet a környezetre és az emberi egészségre nézve, mivel veszélyes anyagokat tartalmaz.</p>
	<p>Ne dobja tűzbe</p>
	<p>Az akkumulátor nem megfelelő leselejtezés esetén bekerülhet a víz körforgásba, ami veszélyes lehet az ökoszisztémára nézve. A hulladék akkumulátort ne dobja a kommunális hulladékba.</p>

AZ ALKATRÉSZEK LISTÁJA

1. Szívócső
2. Be- és kikapcsológomb
3. Puha, vékony kefe tárolója
4. Portalanító gomb
5. Lapos felső kefe tárolója
6. Akkumulátor
7. Porgyűjtő alsó fedele
8. Puha, vékony kefe
9. Lapos felső kefe

A képeken látható tartozékok némelyike nem az alapsomag része.

MŰSZAKI ADATOK

	WX030	WX030.1	WX030.9
Névleges feszültség	20V \equiv		
Maximális alapjáratú fordulatszám	34000r/min		
Töltési idő	1hr		
A készülék súlya	1.8kg	1.8kg	1.4kg

TARTOZÉKOK

	WX030	WX030.1	WX030.9
Akkumulátorcsomag (WA3551)	1	/	/
Akkumulátorcsomag (WA3551.1)	/	1	/
Tölt(WA3880)	1	1	/
Puha, vékony kefe	1	1	1
Lapos felső kefe	1	1	1

Javasoljuk, hogy a tartozékokat ugyanabból a boltból vásárolja meg, ahol a szerszámot is vásárolta. További részleteket a tartozék csomagolásán talál. Kérjen segítséget és tanácsot a bolti eladótól.

HASZNÁLATI UTASÍTÁSOK



Megjegyzés: Kérjük, használat előtt olvassa el figyelmesen az utasításokat.

ÖSSZESZERELÉS ÉS MŰKÖDTETÉS

1. A PUHA, VÉkony KEFE / LAPOS FELsŐ KEFE BEILLESZTÉSE

Vegye ki a puha, vékony kefe tartójából a puha, vékony kefé, vagy a lapos felső kefe tartójából a lapos felső kefé, illesse a porszívócsőhöz, és kattintsa be a helyére. (Lásd az A. ábrát)

2. INDÍTÁS/LEÁLLÍTÁS (LÁSD A B. ÁBRÁT)

A készülék indításához nyomja meg a be-kikapcsoló gombot, és indítsa el a porszívó műveletet.

Amikor a gombot először nyomja meg, a készülék elindul, és alacsony sebességen működik.

Ha még egyszer megnyomja a gombot, a készülék nagy sebességre vált.

Ha harmadszor is megnyomja a gombot, a készülék kikapcsol.

FIGYELEM: VIGYÁZZON, HOGY A LEVEGŐBEMENETET SEMMI NE ZÁRJA EL, ELLENKÉZT ESETBEN A MOTOR TŰLHEVŰLHET, ÉS A KÉSZÜLÉK KÁROSODHAT.

3. A PORTARTÁLY TISZTÍTÁSA

Nyomja meg a portalanító gombot, és a portartály alsó fedele automatikusan felnyílik. Forgassa az óramutató járásával ellentétes irányba, és vegye ki a portartály szűrőjét. (Lásd C1, C2 ábra) Dobja a tartályban és szűrőelemben lévő szemetet és port a kukába, majd öblítse át tiszta vízzel a portartály szűrőelemét. Várja meg, hogy a portartály szűrőeleme természetes módon

megszáradjon, majd forgassa el az óramutató járásának irányába, és zárja a helyére a szűrőelemet és a portartályt.

Figyelem: Ne használja a készüléket anélkül, hogy a portartály szűrőelemét behelyezné. Amikor a készülék szívóereje érezhetően csökken, időben ki kell üríteni a portartályban felgyűlt szemetet.

KARBANTARTÁS

FIGYELMEZTETÉS:Bármilyen állítás, javítás vagy karbantartási művelet előtt vegye ki az akkumulátort. Soha ne használjon vizet vagy vegyi tisztítószeret a szerszám tisztításához. Törölje tisztára egy száraz ronggyal. A szerszámot mindig száraz helyen tárolja. Tartsa tisztán a motor szellőzőnyílásait. Minden szabályozóeszközt tartson pormentesen. Ha a szellőzőnyílásokban szikrákat lát, ez normális jelenség, nem jelenti a szerszám károsodását.

HASZNÁLATI UTASÍTÁS A TARTOZÉKOKHOZ

A lapos, felső kefe a jármű belsejében nehezen hozzáférhető részek portalanítására szolgál, ilyen például az ülés alsó része, az ajtó belseje, a vezetőülés körüli rész, a hátsó ablak, a csomagtartó stb. A puha, vékony kefe a keskeny nyílások és sarkok tisztítására szolgál.

HIBAELEHÁRÍTÁS

Hiba	Ok	Megoldások
A motor nem forog.	Lemerült az akkumulátor.	Vegye ki az akkumulátort, és helyezze töltésre.
Csökken a szívóerő	Megtelt a portartály.	Ürítse ki a port a portartályból.
	A portartály szűrőeleme megtelt porral.	Tisztítsa meg vagy cserélje ki a portartály szűrőelemét
	Az akkumulátorszint alacsony	Vegye ki az akkumulátort, és helyezze töltésre.
	Eltömődött a cső	Ha bekapcsolás után kiegyenesíti a csövet, idegen testeket is felszívhat.
A készülék felforrósodott	A készülék működése	Enyhe túlmelegedés természetes.
Az akkumulátor teljesen fel van töltve, és a portartályban lévő por nem forog.	A levegőbemenetet elzárja egy idegen test.	Időben tisztítsa meg a levegőbemenetet az idegen testektől.

ÓVINTÉZKEDÉSEK A KÉSZÜLÉK HASZNÁLATA SORÁN

Víz felszívására nem alkalmas;
Nem mosható el vízben;
Rendszeresen ellenőrizze a csöveket, és ha sérülést lát, hagyja abba a használatot.
Tisztítás és karbantartás során távolítsa el az akkumulátort.

TÁROLÁS

Egy puha kefével és tiszta ruhával tisztítsa meg a készülék műanyag házát. Ne használjon vizet, oldószereket vagy fényezőanyagokat. Távolítsa el minden szennyeződést, különösen a motor szellőzőnyílásaiból. Biztonságos, száraz helyen, gyermekektől távol tárolja. A készülék tetejére ne helyezzen semmilyen tárgyat.

KÖRNYEZETVÉDELLEM

 A leselejtezett elektromos készülékek nem dobhatók ki a háztartási hulladékkal. Ha van a közelben elektromos hulladék gyűjtő udvar, vigye oda a készüléket. Az újrahasznosítási lehetőségekről tájékozódjon a helyi hatóságoknál vagy a kereskedőnél.

MEGFELELŐSÉGI NYILATKOZAT

A gyártó:
Positec Germany GmbH
Grüner Weg 10, 50825 Cologne, Germany

Kijelenti, hogy a termék:

Leírás **Akkumulátoros porszívó**
Típus **WX030 WX030.1 WX030.9 (030--a
készülék jelölése, akkumulátoros porszívót
jelöl)**

Rendeltetés **Háztartási célú tisztításra és
hasonló célra**

Megfelel a következő irányelveknek:
**2014/35/EU, 2014/30/EU,
2011/65/EU&(EU)2015/863**

Az alábbi normáknak,

**EN 60335-1,
EN 60335-2-2,
EN 62233,
EN 55014-1,
EN 55014-2**

A műszaki dokumentáció összeállítására jogosult
személy:

Név: Marcel Filz

**Cím: Positec Germany GmbH
Grüner Weg 10, 50825 Cologne, Germany**

36



2019/10/10

Allen Ding

Helyettes főmérnök, Tesztelés és minősítés

Positec Technology (China) Co., Ltd
18, Dongwang Road, Suzhou Industrial
Park, Jiangsu 215123, P. R. China

SECURITATEA PRODUSULUI AVERTISMENTE GENERALE DE SIGURANȚĂ

 **AVERTISMENT** Citiți toate avertismentele de siguranță și toate instrucțiunile. În caz de nerespectare a avertismentelor și instrucțiunilor, există riscul electrocutării, izbucnirii incendiilor și/sau al accidentării grave.

Păstrați toate avertismentele și instrucțiunile pentru consultări ulterioare.



Acest echipament poate fi utilizat de copiii cu vârsta minimă de 8 ani sau de persoanele cu capacitate fizice, senzoriale sau mentale reduse sau lipsite de experiență și cunoștințe numai dacă acestea au fost supravegheate sau instruite cu privire la utilizarea aparatului în mod sigur și înțeleg pericolele implicate. Copiii nu au voie să se joace cu echipamentul. Procedura de curățare și procedura de întreținere efectuată de către utilizator nu vor fi efectuate de copii fără supraveghere.
-Acest aparat trebuie să fie utilizat doar cu unitatea de alimentare furnizată împreună cu aparatul.



AVERTISMENTE DE SIGURANȚĂ PENTRU ACUMULATOR

- a) Nu demontați, deschideți sau rupeți celulele sau acumulatorul.
- b) Nu scurtcircuitați un acumulator. Nu depozitați acumulatorii la întâmplare într-o cutie sau într-un sertar unde s-ar putea scurtcircuita între ele sau prin materiale conductoare. Când acumulatorul nu este utilizat, țineți-l la distanță de alte obiecte metalice, precum agrafele de birou, monede, chei, cuie, șuruburi sau alte obiecte metalice mici, care pot crea contact între cele două borne. Scurtcircuitarea bornelor acumulatorului poate cauza arsuri sau incendii.
- c) Nu expuneți acumulatorul la căldură sau foc. Evitați depozitarea în lumina directă a soarelui.
- d) Nu supuneți acumulatorul la șocuri mecanice.
- e) În cazul scurgerii acumulatorului, aveți grijă ca lichidul să nu intre în contact cu pielea sau ochii. În cazul contactului, spălați zona afectată cu apă din belșug și solicitați asistență medicală.
- f) Consultați medicul imediat dacă ați înghițit o celulă sau un acumulator.
- g) Mențineți acumulatorul curat și uscat.
- h) Ștergeți bornele acumulatorului cu o cârpă curată și uscată dacă se murdăresc.

- i) Acumulatorul trebuie încărcat înainte de utilizare. Consultați întotdeauna aceste instrucțiuni și utilizați procedura de încărcare corectă.
- j) Nu lăsați acumulatorul la încărcat dacă nu îl utilizați.
- k) După perioade extinse de depozitare, poate fi necesară încărcarea și descărcarea acumulatorului de mai multe ori pentru a obține performanțe maxime.
- l) Acumulatorul oferă cele mai bune performanțe când este operat la temperatura normală a camerei ($20\text{ }^{\circ}\text{C} \pm 5\text{ }^{\circ}\text{C}$).
- m) Când depuneți la deșeurile acumulatorii, păstrați separat acumulatorii unor sisteme electrochimice diferite.
- n) Reîncărcați folosind doar încărcătorul specificat de WORX. Nu utilizați niciun alt încărcător în afară de cel conceput specific pentru utilizarea cu acest echipament. Un încărcător destinat unui anumit tip de acumulator poate genera riscul de izbucnire a incendiilor dacă este utilizat cu un alt acumulator.
- o) Nu utilizați acumulatorii care nu sunt concepuți pentru utilizarea cu acest echipament.
- p) Nu lăsați acumulatorul la îndemâna copiilor.
- q) Păstrați documentația originală a produsului pentru consultări ulterioare.
- r) Scoateți acumulatorul din echipament dacă nu îl utilizați.
- s) Depuneți acumulatorul la deșeurile în mod corespunzător.
- t) Nu introduceți în aparat acumulatorii care provin de la producători diferiți sau cu capacitate, dimensiuni sau tipuri diferite.
- u) Nu scoateți pachetul de acumulatorii din ambalajul lui original decât în momentul premergător utilizării acestuia.
- v) Țineți cont de polaritatea (+) și (-) indicate pe acumulator pentru a asigura o utilizare corectă a acestuia.

SIMBOLURI

	Avertisment
	Citiți manualul de utilizare
	Produsele electrice nu trebuie depuse la deșeurile împreună cu gunoiul menajer. Vă rugăm să depuneți produsele electrice la unitățile de reciclare existente. Consultați-vă cu autoritățile locale sau cu distribuitorul pentru sfaturi privind reciclarea.

	<p>Baterie Li-Ion. Acest produs a fost marcat cu simbolul referitor la 'colectarea separată' a tuturor blocurilor de baterii și a carcasei de baterie. Acestea vor fi apoi reciclate sau demontate pentru a se reduce impactul asupra mediului. Blocurile de baterii pot fi periculoase pentru mediu și sănătatea umană pentru că ele conțin substanțe periculoase.</p>
	<p>Nu ardeți</p>
	<p>Bateriile pot intra în circuitul apei, dacă sunt lichidate incorect, fapt ce poate fi periculos pentru ecosistem. Nu lichidați deșeurile de baterii la fel ca deșeurii comunale nesortate.</p>

LISTĂ DE COMPONENTE

1. Tub aspirare
2. Întrerupător on-off
3. Loc păstrare perie moale subțire
4. Buton desprăfuire
5. Loc păstrare perie cu vârf plat
6. Bloc baterii
7. Capac superior recipient praf
8. Perie moale subțire
9. Perie cu vârf plat

S-ar putea ca unele din accesoriile menționate să nu fie incluse în livrarea dată.

DATE TEHNICE

	WX030	WX030.1	WX030.9
Tensiune nominală	20V \equiv		
Viteză (de funcționare) în gol	3400r/min		
Timp de încărcare	1hr		
Greutate aparat	1.8kg	1.8kg	1.4kg

ACCESORII

	WX030	WX030.1	WX030.9
Bloc baterii (WA3551)	1	/	/
Bloc baterii(WA3551.1)	/	1	/
Încărcător(WA3880)	1	1	/
Perie moale subțire	1	1	1
Perie cu vârf plat	1	1	1

Vă recomandăm să achiziționați accesoriile de la același magazin de la care ați cumpărat unealta. Consultați ambalajul accesoriului pentru detalii suplimentare. Personalul din magazin vă poate oferi asistență și sfaturi.

INSTRUCȚIUNI DE UTILIZARE



Notă: Vă rugăm să citiți cu atenție prezentele instrucțiuni înainte de utilizarea aparatului.

INSTALARE ȘI OPERARE

1. INSTALAREA PERIEI MOI SUBȚIRI/CU VÂRF PLAT

Scoateți peria moale subțire /cu vârf plat din locul de păstrare al periei moi subțiri/periei cu vârf plat, conectați tubul de aspirare și fixați-l la locul lui. (Vezi figura A)

2. START/STOP(VEZI FIGURA B)

Apăsați întrerupătorul on-off pentru pornirea aparatului și începeți operația de aspirare.

La prima apăsare a întrerupătorului aparatul începe să funcționeze la viteză mică.

La reapăsarea întrerupătorului aparatul funcționează la viteză mare.

La a treia apăsare a întrerupătorului aparatul se oprește.

ATENȚIE: VĂ RUGĂM SĂ MENȚINEȚI LIBER LOCUL DE INTRARE A AERULUI, ÎN CAZ CONTRAR MOTORUL SE VA SUPRAÎNCĂLZI ȘI APARATUL SE POATE DEFECTA.

3. CURĂȚAREA RECIPIENTULUI PENTRU PRAF

Apăsați butonul desprăfuire și capacul superior al recipientului pentru praf se deschide automat. Rotiți contra sensului de rotație al acelor de ceasornic și scoateți elementul filtrant din recipientul pentru praf. (Vezi Fig. C1, C2). Goliți praful și murdăria din recipient și elementul filtrant în coșul de gunoi, spălați elementul filtrant al recipientului de praf cu apă curată. După ce elementul filtrant al recipientului pentru praf se usucă singur, rotiți în sensul de rotație al acelor de ceasornic și blocați elementul filtrant al recipientului pentru praf.

Atenție: Nu utilizați aparatul fără să instalați elementul filtrant în recipientul pentru praf. În cazul în care puterea de aspirare a aparatului scade în mod clar, trebuie să curățați la timp recipientul pentru praf de murdărie.

MENTENANȚĂ

ATENȚIE: Scoateți bateria înainte de orice service sau mentenanță.

Nu utilizați niciodată apa sau agenți de curățare chimici pentru curățarea aparatului dumneavoastră electric. Ștergeți cu o lavetă uscată. Depozitați aparatul dumneavoastră într-un loc uscat. Mențineți orificiile de ventilare ale motorului curate. Mențineți toate controlerele de lucru libere de praf. În cazul în care observați scântei ieșind din orificiile de ventilare, acest lucru este normal și nu va defecta aparatul dumneavoastră.

INSTRUCȚIUNI DE UTILIZARE A ACCESORIILOR

Peria cu vârf plat este adecvată pentru înlăturarea prafului din colțurile greu accesibile din interiorul mașinii, cum sunt, de exemplu, partea de șezut a banchetei, părțile laterale ale banchetei, partea interioară a portierei, zona de lângă bancheta conducătorului auto, luneta, trupul mașinii, etc. Peria moale subțire se poate utiliza pentru curățarea majorității fisurilor și colțurilor mașinii.

PRECAUȚII ÎN TIMPUL UTILIZĂRII APARATULUI

Nu se poate utiliza pentru absorbția apei;
Nu poate fi spălat în apă;
Verificați periodic furtunul și nu-l mai folosiți în cazul în care este defect.
Scoateți blocul de baterii în timpul mentenanței sau al curățării.

DEPOZITARE

Curățați carcasa turnată din plastic a aparatului cu ajutorul unei perii moi și al unei lavete curate. Nu utilizați apa, solvenții sau agenți de lustruire. Înlăturați toate reziduurile în special din orificiile de răcire ale motorului. Depozitați aparatul într-un loc sigur, uscat și departe de accesul copiilor.
Nu așezați alte obiecte pe acest produs.

PROTECȚIA MEDIULUI



Produsele electrice nu trebuie depuse la deșeuri împreună cu gunoiul menajer. Vă rugăm să le depuneți la unitățile de reciclare existente.

■ Pentru sfaturi privind reciclarea, consultați autoritățile locale sau distribuitorul.

DETECTAREA ȘI REMEDIEREA DEFECȚIUNILOR

Defecțiune	Cauze	Soluții
Motorul nu se rotește.	Bateria este consumată.	Scoateți blocul de baterii și introduceți încărcătorul pentru încărcare.
Forță de aspirare mică	Recipientul pentru praf este plin cu praf.	Goliți praful din recipientul pentru praf.
	Elementul filtrant al recipientului pentru praf este plin cu praf.	Curățați sau înlocuiți elementul filtrant din recipientul pentru praf
	Baterie descărcată	Scoateți blocul de baterii și introduceți încărcătorul pentru încărcare.
	Furtun blocat	Îndreptarea furtunului după pornire poate aspira corpuri străine.
Aparat se încălzește	Funcționarea mașinii	Încălzirea ușoară este normală.
Bateria este încărcată la maximum și praful din recipientul pentru praf nu se rotește.	Canalul de aer este blocat cu corpuri străine.	Curățați corpurile străine din canalul de aer.

DECLARAȚIE DE CONFORMITATE

Subsemnații,
Positec Germany GmbH
Grüner Weg 10, 50825 Cologne, Germany

Declarăm că produsul,
Descriere **Aspirator pe baterii**
Tip **WX030 WX030.1 WX030.9 (030–denumirea
aparaturii, reprezentantul aspiratorului pe
baterii)**
Funcție **Pentru curățare casnică și scopuri
similare**

Respectă următoarele Directive,
**2014/35/EU, 2014/30/EU,
2011/65/EU&(EU)2015/863**

Se conformează standardelor,
**EN 60335-1,
EN 60335-2-2,
EN 62233,
EN 55014-1,
EN 55014-2**

Persoana responsabilă pentru elaborarea fișei tehnice,
Nume Marcel Filz
Adresa Positec Germany GmbH
Grüner Weg 10, 50825 Cologne, Germany

40



2019/10/10
Allen Ding
Adjunct Inginer șef, Testare și certificare
Positec Technology (China) Co., Ltd
18, Dongwang Road, Suzhou Industrial
Park, Jiangsu 215123, P. R. China

BEZPEČNOST VÝROBKU VŠEOBECNÉ BEZPEČNOSTNÍ POKYNY

 **VAROVÁNÍ** Přečtěte si všechna bezpečnostní varování a všechny pokyny. Nebudete-li dodržovat uvedená varování a pokyny, může dojít k úrazu elektrickým proudem, požáru nebo vážným zraněním.

Ušchovejte všechna varování a pokyny pro budoucí odkazy.

Toto zařízení nesmí být používáno nezletilými osobami do 8 let a osobami se sníženými fyzickými, smyslovými či duševními schopnostmi, nebo osobami s nedostatkem zkušeností a znalostí, pokud nejsou tyto osoby pod dozorem, nebo pokud nebyly seznámeny s instrukcemi týkajícími se bezpečného použití zařízení a jsou si vědomy příslušných rizik spojených s jeho použitím. Zařízení není určeno dětem ke hraní. Čištění a údržba nesmí být prováděna dětmi bez dozoru.



- Přístroj smí být používán pouze s napájecím zdrojem dodávaným v balení.



BEZPEČNOSTNÍ VAROVÁNÍ TÝKAJÍCÍ SE BATERIÍ

- a) **Nepokoušejte se demontovat, rozebírat nebo rozřezávat baterie nebo její články.**
- b) **Neprovádějte zkratování baterie.**
Neukládejte baterie nahodile v krabicích nebo v zásuvkách, kde by mohlo dojít k jejich vzájemnému zkratování nebo k zkratování způsobenému jinými předměty. Není-li baterie používána, udržujte ji v bezpečné vzdálenosti od sponek na papíry, mincí, klíčů, hřebíků, šroubů nebo jiných malých kovových předmětů, které mohou způsobit propojení kontaktů baterie. Zkratování kontaktů baterie může způsobit popáleniny nebo požár.
- c) **Nevystavujte baterii působení horka nebo ohně. Vyvarujte se skladování baterií na otevřeném slunci.**
- d) **Nevystavujte baterii mechanickým rázům.**
- e) **Dojde-li k úniku kapaliny z baterie, zabraňte tomu, aby se tato kapalina dostala do kontaktu s pokožkou nebo aby zasáhla oči. Dojde-li k takovému kontaktu, zasažené místo omyjte značným množstvím vody a vyhledejte lékařské ošetření.**
- f) **Dojde-li k požití kapaliny z baterie, vyhledejte okamžitě lékařské ošetření.**
- g) **Udržujte baterie čisté a suché.**
- h) **Jsou-li svorky baterie znečištěny, otřete je čistým a suchým hadříkem.**
- i) **Baterie musí být před použitím nabita.**

- Vždy postupujte podle uvedených pokynů a používejte správný postup nabíjení.**
- j) **Nenechávejte baterii nabíjet, nebudete-li baterie použita.**
- k) **Po dlouhodobém uložení budete možná muset provést několik cyklů nabíjení a vybíjení, aby baterie dosáhla svého maximálního výkonu.**
- l) **Baterie poskytuje nejvyšší výkon, je-li používána při běžné pokojové teplotě (20 °C ± 5 °C).**
- m) **Při likvidaci baterií oddělte od sebe baterie s odlišnými elektrochemickými systémy.**
- n) **Provádějte nabíjení pouze v nabíječce, která je specifikovaná společností WORX. Nepoužívejte jinou nabíječku, než je nabíječka speciálně dodaná pro použití s tímto zařízením.** Nabíječka, která je vhodná pro jeden typ baterie, může při použití jiného typu baterie vytvářet riziko způsobení požáru.
- o) **Nepoužívejte žádnou baterii, která není určena pro použití s tímto zařízením.**
- p) **Ukládejte baterie mimo dosah dětí.**
- q) **Ušchovejte originální dokumentaci k tomuto výrobku pro budoucí odkazy.**
- r) **Není-li zařízení používáno, vyjměte z něj baterii.**
- s) **Provádějte řádnou likvidaci baterie.**
- t) **V zařízení nekombinujte bateriové články různého data výroby, kapacity, velikosti nebo typu.**
- u) **Nevyjímejte baterii z originálního obalu dřívě, než bude použita.**
- v) **Dodržujte polaritu vložených baterií plus (+) a minus (-) a zajistěte používání baterií správným způsobem.**

SYMBOLY

	Výstraha
	Přečtěte si návod k obsluze
	Vysloužilé elektrické přístroje nevyhazujte společně s domovním odpadem. Náradí recyklujte ve sběrnách k tomu účelu zřízených. O možnostech recyklace se informujte na místních úřadech nebo u prodejce.

 <p>Li-Ion</p>	<p>Akumulátor Li-Ion. Tento výrobek byl označen symbolem „tříděný odpad“ pro všechny jednotlivé a složené akumulátory. Proto musí být s ohledem dopadu na životní prostředí po dosloužení recyklován nebo demontován. Akumulátory obsahují nebezpečné látky, proto mohou být nebezpečné pro životní prostředí a lidské zdraví.</p>
	<p>Nevystavujte ohni</p>
	<p>Akumulátory se mohou při nesprávném způsobu likvidace dostat do systému koloběhu vody, což může ohrozit vlastní ekosystém. Dosloužilé akumulátory nelikvidujte jako netříděný komunální odpad.</p>

SEZNAM SOUČÁSTEK

1. Sací trubice
2. Hlavní vypínač
3. Úložný prostor pro štěrbinovou hubici
4. Tlačítko odpojení prachové nádoby
5. Úložný prostor pro sací hubici s kartáčem
6. Akumulátor
7. Spodní kryt nádoby na prach
8. Štěrbínová hubice
9. Sací hubice s kartáčem

Některé části příslušenství uvedené na obrázcích nebo v textech nejsou součástí dodávky.

TECHNICKÉ ÚDAJE

	WX030	WX030.1	WX030.9
Jmenovité napětí	20V \equiv		
Maximální otáčky naprázdno	3400r/min		
Doba nabíjení	1hr		
Hmotnost stroje	1.8kg	1.8kg	1.4kg

PŘÍSLUŠENSTVÍ

	WX030	WX030.1	WX030.9
Akumulátor(WA3551)	1	/	/
Akumulátor (WA3551.1)	/	1	/
Nabíječka(WA3880)	1	1	/
Štěrbínová hubice	1	1	1
Sací hubice s kartáčem	1	1	1

Doporučujeme zakoupit příslušenství u stejného prodejce, u kterého jste koupili nářadí. Pro další detaily prostudujte obal příslušenství. Personál obchodu vám může pomoci a poradit.

NÁVOD NA POUŽITÍ



Poznámka: Před použitím si pozorně přečtěte návod.

SESTAVENÍ A PROVOZ

1. SESTAVENÍ ŠTĚRBINOVÉ HUBICE / SACÍ HUBICE S KARTÁČEM

Z úložného prostoru vyjměte štěrbinovou hubici / sací hubici s kartáčem, připojte sací trubici a upněte ji na místo. (Viz obrázek A)

2. SPUŠTĚNÍ / ZASTAVENÍ (VIZ OBRÁZEK B)

Stiskem vypínače zapnete vysavač a spustíte funkci vysávání prachu.

Při prvním stisknutí se vysavač spustí a pracuje s nízkými otáčkami.

Opětovným stisknutím spínače nastavíte vysavač na vysoké otáčky.

Pokud spínač stisknete potřetí, vysavač se vypne.

VAROVÁNÍ: SACÍ OTVOR UDRŽUJTE Z DOSAHU PŘEKÁŽEK, JINAK MŮŽE DOJÍT K PŘEHŘÁTÍ MOTORU A POŠKOZENÍ VYSAVAČE.

3. VYČIŠTĚNÍ PRACHOVÉ NÁDOBKY

Stiskněte tlačítko pro odpojení prachové nádoby a spodní kryt nádoby na prach se automaticky vysune.

Otáčením proti směru chodu hodinových ručiček a vyjměte prachovou filtrační vložku nádoby. (Viz obr. C1, C2) Prach a nečistoty v nádobce a filtrační vložce vysypejte do odpadu a prachovou filtrační vložku opláchněte čistou vodou. Poté, co prachová filtrační vložka oschne, vložte ji zpět a otočením ve směru chodu hodinových ručiček ji na svém místě zajistěte.

Varování: Vysavač bez nainstalované prachové filtrační vložky a nádoby na prach nepoužívejte. Pokud sací výkon vysavače

znatelně poklesne, je nutné z nádoby na prach včas vysypat prachové nečistoty.

ÚDRŽBA

VAROVÁNÍ: Před prováděním jakékoli údržby nebo servisu vyjměte akumulátor.

K čištění zařízení nikdy nepoužívejte vodu ani chemické čisticí prostředky. Čistěte suchým hadříkem. Elektrická zařízení skladujte vždy na suchém místě. Větrací otvory motoru udržujte čisté. Udržujte všechny pracovní ovládací prvky bez nánosů prachu. Pokud se ve větracích otvorech objevují jiskry, jde o běžný jev a nedojde k poškození vašeho elektrického zařízení.

NÁVOD K OBSLUZE PŘÍSLUŠENSTVÍ

Štěrbínová hubice je vhodná pro odstraňování prachu z nepřístupných prostorů v interiéru automobilu, jako jsou spodní část sedadla, boční strana sedadla, vnitřní strana dveří, prostor kolem sedadla řidiče, zadní okno, kufr auta, atd.

Sací hubici s kartáčem lze použít k čištění většiny ploch a zákoutí vozu.

BEZPEČNOSTNÍ OPATŘENÍ PŘI POUŽITÍ VYSAVAČE

Nelze použít k vysávání vody;

Nelze čistit pod vodou;

Pravidelně kontrolujte hadice a v případě jakýchkoli poškození je přestaňte používat.

Při čištění nebo údržbě vyjměte akumulátor.

ULOŽENÍ

Plastový kryt vysavače otřete měkkým kartáčkem a očistěte čistým hadříkem. Nepoužívejte vodu, rozpouštědla ani leštidla. Odstraňte všechny nečistoty, zejména z větracích otvorů motoru.

Skladujte na bezpečném, suchém místě mimo dosah dětí.

Nepokládejte na výrobek jiné předměty.

OCHRANA ŽIVOTNÍHO PROSTŘEDÍ



Vysloužilé elektrické přístroje nevyhazujte společně s domovním odpadem. Nářadí recyklujte ve sběrnách k tomu účelu zřízených. O

možnostech recyklace se informujte na místních úřadech nebo u prodejce.

ODSTRANĚNÍ ZÁVAD

Závada	Příčina	Řešení
Motor se netočí.	Akumulátor je vybitý.	Vyjměte akumulátor a připojte jej k nabíječce.
Snížený sací výkon.	Nádoba na prach je plná.	Nádobu na prach vysypejte.
	Prachový filtr je zanesen prachem.	Vyčistěte či vyměňte prachový filtr v nádobě.
	Akumulátor je téměř vybitý.	Vyjměte akumulátor a připojte jej k nabíječce.
	Hadice je ucpána.	Po spuštění vysavače může narovnaná hadice natáhnout cizí předmět.
Vysavač je přehřátý.	Provoz vysavače.	Mírné zahřívání je normální.
Akumulátor je plně nabit a prach v nádobě se neotáčí.	Průchod vzduchu je blokován cizím předmětem.	Z průchodu vzduchu odstraňte cizí předměty.

PROHLÁŠENÍ O SHODĚ

My,
Positec Germany GmbH
Grüner Weg 10, 50825 Cologne, Germany

prohlašujeme, že výrobek:

Popis **Akumulátorový vysavač**

Typ **WX030 WX030.1 WX030.9 (030--označení
strojního zařízení, zástupce pro akumuláto-
rové vysavače)**

Funkce **Pro úklid domácností nebo podobné
účely**

splňuje požadavky následujících směrnic

**2014/35/EU, 2014/30/EU,
2011/65/EU&(EU)2015/863**

Splňované normy

EN 60335-1,

EN 60335-2-2,

EN 62233,

EN 55014-1,

EN 55014-2

Osoba odpovídající za vytvoření technické dokumentace:

Jméno: Marcel Filz

Adresa: Positec Germany GmbH

Grüner Weg 10, 50825 Cologne, Germany

44 



2019/10/10

Allen Ding

Zástupce vrchní konstrukční kanceláře,

Testování & Certifikace

Positec Technology (China) Co., Ltd

18, Dongwang Road, Suzhou Industrial

Park, Jianguo 215123, P. R. China

BEZPEČNOSŤ VÝROBKU VŠEOBECNÉ BEZPEČNOSTNÉ POKYNY

 **UPOZORNENIE** Prečítajte si všetky bezpečnostné upozornenia a všetky pokyny. Ak nebudete dodržiavať uvedené bezpečnostné pokyny a upozornenia, môže dôjsť k úrazu elektrickým prúdom, požiaru alebo vážnym zraneniam.

Uložte bezpečnostné pokyny na ďalšie použitie.

Toto zariadenie nesmie byť používané deťmi do 8 rokov a osobami so zníženými fyzickými, zmyslovými či duševnými schopnosťami, alebo osobami s nedostatkom skúseností a znalostí, pokiaľ nie sú tieto osoby pod dozorom, alebo ak neboli zoznamené s inštrukciami týkajúcimi sa bezpečného použitia zariadenia a sú si vedomé príslušných rizík spojených s jeho použitím. Zariadenie nie je určené na hranie pre deti. Čistenie a údržbu nesmú vykonávať deti bez dohľadu.

- Prístroj smie byť používaný len s napájacím zdrojom dodávaným v balení.



BEZPEČNOSTNÉ VAROVANIA TÝKAJÚCE SA BATÉRIÍ

- Nepokúšajte sa demontovať, rozoberať alebo rozrezávať batérie alebo jej články.**
- Batériu neskratujte. Neukladajte batérie náhodne v škatuliach alebo v zásuvkách, kde by mohlo dôjsť k ich vzájomnému skratovaniu alebo k skratovaniu spôsobenému inými predmetmi.** Ak sa batéria nepoužíva, udržujte ju v bezpečnej vzdialenosti od sponiek na papieri, minci, kľúčov, klincov, skrutiek alebo iných malých kovových predmetov, ktoré môžu spôsobiť prepojenie kontaktov batérie. Skratovanie kontaktov batérie môže spôsobiť popáleniny alebo požiar.
- Nevystavujte batériu pôsobeniu tepla alebo ohňa. Vyvarujte sa skladovania batérií na otvorenom slnku.**
- Nevystavujte batériu mechanickým rázom.**
- Ak dôjde k úniku kvapaliny z batérie, zabráňte tomu, aby sa táto kvapalina dostala do kontaktu s pokožkou alebo aby zasiahla oči. Ak dôjde k takému kontaktu, zasiahnuté miesto umyte značným množstvom vody a vyhl'adajte lekárske ošetrovanie.**
- Ak dôjde k požitiu kvapaliny z batérie, vyhl'adajte okamžite lekárske ošetrovanie.**
- Udržujte batérie čisté a suché.**
- Ak sú svorky batérie znečistené, utrite ich čistou a suchou handričkou.**
- Batéria musí byť pred použitím nabitá.**

Vždy postupujte podľa uvedených pokynov a používajte správny postup nabíjania.

- Nenechávajte batériu nabíjať, ak nebude batéria použitá.**
- Po dlhodobom uložení budete možno musieť vykonať niekoľko cyklov nabíjania a vybíjania, aby batéria dosiahla svoj maximálny výkon.**
- Batéria poskytuje najvyšší výkon, ak sa používa pri bežnej izbovej teplote (20 °C ± 5 °C).**
- Pri likvidácii batérií oddeľte od seba batérie s odlišnými elektrochemickými systémami.**
- Vykonávajte nabíjanie iba v nabíjačke, ktorá je špecifikovaná spoločnosťou WORX. Nepoužívajte inú nabíjačku, než je nabíjačka špeciálne dodaná na použitie s týmto zariadením.** Nabíjačka, ktorá je vhodná pre jeden typ batérie, môže pri použití iného typu batérie vytvárať riziko spôsobenia požiaru.
- Nepoužívajte žiadnu batériu, ktorá nie je určená na použitie s týmto zariadením.**
- Ukladajte batérie mimo dosahu detí.**
- Uchovajte originálnu dokumentáciu k tomuto výrobku na budúce odkazy.**
- Ak sa zariadenie nepoužíva, vyberte z neho batérie.**
- Vykonávajte riadnu likvidáciu batérie.**
- V zariadení nekombinujte batérové články rôzneho dátumu výroby, kapacity, veľkosti alebo typu.**
- Nevyberajte batériu z originálneho obalu skôr, než bude použitá.**
- Dodržiňte polaritu vložených batérií plus (+) a mínus (-) a zaistite používanie batérií správnym spôsobom.**

SYMBOLY

	Výstraha
	Prečítajte si návod na obsluhu
	Elektrické výrobky sa nesmú likvidovať spolu s domácim odpadom. Recyklujte v zberných miestach na tento účel zriadených. O možnosti recyklácie sa informujte na miestnych úradoch alebo u predajcu.

 <p>Li-Ion</p>	<p>Akumulátor Li-Ion. Tento výrobok bol označený symbolom "triedený odpad" pre všetky jednotlivé a zložené akumulátory. Preto musí byť s ohľadom vplyvu na životné prostredie po doslúžení recyklovaný alebo demontovaný. Akumulátory obsahujú nebezpečné látky, preto môžu byť nebezpečné pre životné prostredie a ľudské zdravie.</p>
	<p>Nespaľujte ich</p>
	<p>Akumulátory sa môžu pri nesprávnom spôsobe likvidácie dostať do systému kolobehu vody, čo môže ohroziť vlastný ekosystém. Doslúžile akumulátory nelikvidujte ako zmesový komunálny odpad.</p>

ZOZNAM SÚČASTÍ

1. Sacia trubica
2. Hlavný vypínač
3. Úložný priestor pre štrbinovú hubicu
4. Tlačidlo odpojenie prachovej nádoby
5. Úložný priestor pre saciu hubicu s kefou
6. Akumulátor
7. Spodný kryt nádoby na prach
8. Štrbinová hubica
9. Sacia hubica s kefou

Niektoré časti príslušenstva uvedené na obrázkoch alebo v textoch nie sú súčasťou dodávky.

TECHNICKÉ PARAMETRE

	WX030	WX030.1	WX030.9
Menovité napätie	20V $\overline{\text{---}}$		
Maximálne otáčky naprázdno	3400r/min		
Doba nabíjania	1hr		

Hmotnosť stroja	1.8kg	1.8kg	1.4kg
-----------------	-------	-------	-------

PRÍSLUŠENSTVO

	WX030	WX030.1	WX030.9
Akumulátor(WA3551)	1	/	/
Akumulátor (WA3551.1)	/	1	/
Nabíjačka(WA3880)	1	1	/
Štrbinová hubica	1	1	1
Sacia hubica s kefou	1	1	1

Odporúčame príslušenstvo kúpiť v rovnakom obchode ako samotné náradie. Podrobnejšie informácie sú priložené k jednotlivému príslušenstvu. Odborní predavači vám pomôžu a poradia.

NÁVOD NA POUŽITIE



Poznámka: Pred použitím si pozorne prečítajte návod.

ZOSTAVENIE A PREVÁDZKA

1. ZOSTAVENIE - ŠTRBINOVÁ HUBICA / SACIA HUBICA S KEFOU

Z úložného priestoru vyberte štrbinovú hubicu / saciu hubicu s kefou, pripojte saciu trubicu a upnite ju na miesto. (Pozri obrázok a)

2. SPUSTENIE / ZASTAVENIE (POZRI OBRÁZOK B)

Stlačením vypínača zapnete vysávač a spustíte funkciu vysávanie prachu.

Pri prvom stlačení sa vysávač spustí a pracuje s nízkymi otáčkami.

Opätovným stlačením spínača nastavíte vysávač na vysoké otáčky.

Ak spínač stlačíte tretíkrát, vysávač sa vypne.

VAROVANIE: OTVOR PRE NASÁVANIE UDRŽUJTE Z DOSAHU PREKÁŽOK, INAK MÔŽE DÔJSŤ K PREHRIATIU MOTORA A POŠKODENIE VYSÁVAČE.

3. VYČISTENIE PRACHOVEJ NÁDOBY

Stlačte tlačidlo pre odpojenie prachovej nádoby a spodný kryt nádoby na prach sa automaticky vysunie. Otáčaním proti smeru chodu hodinových ručičiek vyberte prachovú filtračnú vložku nádoby. (Pozri obr. C1, C2) Prach a nečistoty v nádobke a filtračnej vložke vysypte do odpadu a prachovú filtračnú vložku opláchnite čistou vodou. Potom, čo prachová filtračná vložka uschne,

vložte ju späť a otočením v smere chodu hodinových ručičiek ju na svojom mieste zaistíte.

Varovanie: Vysávač bez nainštalovanej prachovej filtračnej vložky a nádoby na prach nepoužívajte. Ak sací výkon vysávača znateľne poklesne, je nutné z nádoby na prach včas vysypať prachové nečistoty.

ÚDRŽBA

VAROVANIE: Pred vykonávaním akejkoľvek údržby alebo servisu vyberte akumulátor.

Na čistenie zariadenia nikdy nepoužívajte vodu ani chemické čistiace prostriedky. Čistíte suchou handričkou. Elektrické zariadenia skladujte vždy na suchom mieste. Vetracie otvory motora udržiavajte čisté. Udržiavajte všetky pracovné ovládacie prvky bez nánosov prachu. Ak sa vo vetracích otvoroch objavujú iskry, ide o bežný jav a nedôjde k poškodeniu vášho elektrického zariadenia.

NÁVOD NA OBSLUHU PRÍSLUŠENSTVA

Štrbinová hubica je vhodná pre odstraňovanie prachu z neprístupných priestorov v interiéri automobilu, ako sú spodná časť sedadla, bočná strana sedadla, vnútorná strana dverí, priestor okolo sedadla vodiča, zadné okno, kufror auta, atď.

Sacie hubicu s kefkou možno použiť na čistenie väčšiny ploch vozidla.

BEZPEČNOSTNÉ OPATRENIE PRI POUŽITÍ VYSÁVAČA

Nedá sa použiť na vysávanie vody; Nemožno čistiť pod vodou; Pravidelne kontrolujte hadice a v prípade akéhokoľvek poškodenia je prestaňte používať. Pri čistení alebo údržbe vyberte akumulátor.

ULOŽENIE

Plastový kryt vysávača utrite mäkkou kefkou a očistite čistou handričkou. Nepoužívajte vodu, rozpušťadlá ani leštidlá. Odstráňte všetky nečistoty, najmä z vetracích otvorov motora.

Skladujte na bezpečnom, suchom mieste mimo dosahu detí.

Nekladte na výrobok iné predmety.

OCHRANA ŽIVOTNÉHO PROSTREDIA



Nepotrebné elektrické výrobky by nemali byť likvidované s bežným domácim odpadom. Ak to bude možné, zaistite ich recykláciu. Informácie týkajúce sa recyklácie získate na miestnom úrade alebo u predajcu.

ODSTRÁNENIE ZÁVAD

Závada	Príčina	Riešenie
Motor sa netočí.	Akumulátor je vybitý.	Vyberte akumulátor a pripojte ho k nabíjačke.
Znížený sací výkon.	Nádoba na prach je plná.	Nádobu na prach vysypte.
	Prachový filter je zanesený prachom.	Vyčistite či vymeňte prachový filter v nádobe.
	Akumulátor je takmer vybitý.	Vyberte akumulátor a pripojte ho k nabíjačke.
	Hadica je upchatá.	Po spustení vysávača môže vystretá hadica natiahnuť cudzí predmet.
Vysávač je prehriaty.	Prevádzka vysávača.	Mierne zahrievanie je normálne.
Akumulátor je plne nabitý a prach v nádobe sa neotáča.	Priechod vzduchu je blokován cudzím predmetom.	Z priechodu vzduchu odstráňte cudzie predmety.

PREHLÁSENIE O ZHODE

My,
Positec Germany GmbH
Grüner Weg 10, 50825 Cologne, Germany

Vyhlasujeme, že tento výrobok
Popis **Akumulátorový** vysávač
Typ **WX030 WX030.1 WX030.9 (030--označenie
strojového zariadenia, zástupca pre akumulá-
torové vysávače)**
Funkcia **Pre upratovanie domácností alebo
podobné účely**

Zodpovedá nasledujúcim smerniciam:
**2014/35/EU, 2014/30/EU,
2011/65/EU&(EU)2015/863**

Spĺňa posudzované normy:
**EN 60335-1,
EN 60335-2-2,
EN 62233,
EN 55014-1,
EN 55014-2**

Osoba zodpovedajúca za technickú dokumentáciu,
Názov: Marcel Filz
Adresa: Positec Germany GmbH
Grüner Weg 10, 50825 Cologne, Germany

48



2019/10/10
Allen Ding
Zástupca vrchnej konštrukčnej kancelárie,
Testovanie & Certifikácia
Positec Technology (China) Co., Ltd
18, Dongwang Road, Suzhou Industrial
Park, Jiangsu 215123, P. R. China

SEGURANÇA DO PRODUTO

AVISOS GERAIS DE SEGURANÇA

 **AVISO** Leia todos os avisos e instruções de segurança. O desrespeito dos avisos e instruções pode resultar em choques eléctricos, incêndios e/ou ferimentos graves.

Preserve todos avisos e instruções para referência futura.

Este aparelho pode ser utilizado por crianças com idade igual ou superior a 8 anos e por pessoas com capacidades físicas, sensoriais ou mentais reduzidas ou falta de experiência e conhecimento caso lhes tenha sido dada supervisão ou instrução relativamente à utilização do aparelho de forma segura e compreenderem os riscos envolvidos. As crianças não devem brincar com o aparelho. A limpeza e a manutenção que cabe ao utilizador não devem ser realizadas por crianças sem supervisão.

-O aparelho apenas deve ser utilizado com a unidade de fonte de alimentação fornecida com o aparelho.



AVISOS DE SEGURANÇA PARA A BATERIA



- a) **Não desmonte, abra ou corte as células da bateria.**
- b) **Não submeta a bateria a curto-circuitos. Não armazena as baterias ao acaso numa caixa ou gaveta onde possam provocar um curto-circuito ou submetidas a curto-circuitos por materiais condutores.** Quando não estiver a utilizar a bateria, mantenha-a afastada de outros objectos metálicos, como cliques, moedas, chaves, pregos, parafusos ou outros pequenos objectos de metal, que possam realizar uma ligação de um terminal a outro. Um curto-circuito dos terminais da bateria pode provocar queimaduras ou um incêndio.
- c) **Não exponha a bateria ao calor ou a incêndios. Evite o armazenamento à exposição de luz solar directa.**
- d) **Não exponha a bateria ao choque eléctrico.**
- e) **Em casos de fugas na bateria, não permita que o líquido entre em contacto com a pele ou olhos. Caso entre em contacto, lave a área afectada com quantidades abundantes de água e procure aconselhamento médico.**
- f) **Procure imediatamente aconselhamento médico se ingerir uma célula ou bateria.**
- g) **Mantenha a bateria limpa e seca.**
- h) **Limpe os terminais da bateria com um pano limpo e seco em caso de sujidade.**
- i) **A bateria necessita de ser carregada antes de ser utilizada. Consulte sempre estas instruções e utilize o procedimento**

de carga correcto.

- j) **Não mantenha a bateria a carregar quando não for utilizada.**
- k) **Após longos períodos de tempos de armazenamento, pode ser necessário carregar e descarregar a bateria diversas vezes para obter o desempenho máximo.**
- l) **A bateria regista o seu melhor desempenho quando é utilizada a uma temperatura ambiente normal (20 °C ± 5 °C).**
- m) **Ao eliminar as baterias, mantenha as baterias com diferentes sistemas electroquímicos separadas umas das outras.**
- n) **Recarregue apenas com o carregador especificado pela WORX. Não utilize um carregador que não se encontra especificado para a utilização com o equipamento.** Um carregador adequado para um determinado tipo de bateria pode provocar risco de incêndio quando é utilizado com outra bateria.
- o) **Não utilize uma bateria que não se encontra concebida para a utilização com o equipamento.**
- p) **Mantenha a bateria fora do alcance das crianças.**
- q) **Preserve as informações originais do produto para futura referência.**
- r) **Retire a bateria do equipamento quando não estiver em utilização.**
- s) **Elimine-a de forma adequada.**
- t) Não misture pilhas de diferente fabrico, capacidade, tamanho ou tipo num dispositivo.
- u) Não remova a bateria da respetiva embalagem original até ser necessário para utilização.
- v) Observe as marcas de sinal positivo (+) e sinal negativo (-) na bateria e assegure a utilização correta.

SÍMBOLOS

	Atenção
	Ler o manual
	Os equipamentos eléctricos não devem ser depositados com o lixo doméstico. Se existirem instalações adequadas deve reciclá-los. Consulte a sua autoridade local para tratamento de lixos ou fornecedor para obter aconselhamento sobre reciclagem.

 <p>Li-Ion</p>	<p>Bateria de íons de lítio Este produto foi marcado com um símbolo relacionado com a "recolha separada" de todos os conjuntos de baterias e o conjunto de bateria. Será reciclada ou desmontada para reduzir o impacto no meio ambiente. Os conjuntos de baterias podem ser perigosos para o meio ambiente e para a saúde humana, uma vez que contém substâncias perigosas.</p>
	<p>Não queimar</p>
	<p>As baterias poderão entrar no ciclo hídrico caso sejam descartadas indevidamente, o que pode representar perigo para o ecossistema. Não elimine as baterias usadas como resíduos municipais não separados.</p>

Tempo de carga	1hr		
Peso da máquina	1.8kg	1.8kg	1.4kg

ACESSÓRIOS

	WX030	WX030.1	WX030.9
Conjunto de baterias (WA3551)	1	/	/
Conjunto de baterias(WA3551.1)	/	1	/
Carregador(WA3880)	1	1	/
Escova fina macia	1	1	1
Escova com topo plano	1	1	1

Recomendamos-lhe que compre todos os acessórios no fornecedor onde tenha adquirido a ferramenta. Para mais pormenores, consulte a embalagem destes. Os comerciais também pode ajudar e aconselhar.

LISTA DE COMPONENTES

1. **Tubo de aspiração**
2. **Interruptor ligar/desligar**
3. **Porta de armazenamento de escova fina macia**
4. **Botão de aspirar pó**
5. **Porta de armazenamento de escova com topo plano**
6. **Conjunto de baterias**
7. **Tampa inferior do recipiente de pó**
8. **Escova fina macia**
9. **Escova com topo plano**

Alguns dos acessórios referidos nas ilustrações ou textos não são incluídos no âmbito de fornecimento.

DADOS TÉCNICOS

	WX030	WX030.1	WX030.9
Tensão nominal	20V \equiv		
Velocidade máxima em ponto morto	3400r/min		

FUNCIONAMENTO



Nota: leia atentamente as instruções antes da utilização.

INSTALAÇÃO E UTILIZAÇÃO

1. INSTALAÇÃO DA ESCOVA FINA MACIA/ESCOVA COM TOPO PLANO

Remova a escova fina macia/escova com topo plano da porta de armazenamento da escova fina macia/porta de armazenamento da escova com topo plano, ligue o tubo de aspiração e aperte-o na devida posição. (Ver figura A)

2. ARRANQUE/PARAGEM(VER FIGURA B)

Pressione o interruptor ligar-desligar para efetuar o arranque da máquina e iniciar a aspiração do pó.

Quando pressionar o interruptor pela primeira vez, a máquina efetua o arranque e funciona a baixa velocidade.

Quando pressionar o interruptor novamente, a máquina funciona a alta velocidade.

Quando pressionar o interruptor pela terceira vez, a máquina para.

AVISO: MANTENHA A ADMISSÃO DE AR DESOBSTRUÍDA, CASO CONTRÁRIO, PODERÁ CAUSAR O SOBREAQUECIMENTO DO MOTOR E PODERÁ DANIFICAR A MÁQUINA.

3. LIMPEZA DO RECIPIENTE DE PÓ

Pressione o botão de aspirar pó e a tampa inferior do recipiente de pó abre automaticamente. Rode para a

esquerda e retire o elemento filtrante do recipiente de pó. (Ver Fig. C1, C2) Despeje o pó e o lixo no recipiente e o elemento filtrante para a lata do lixo e lave o elemento filtrante do recipiente de pó com água limpa. Após o elemento filtrante do recipiente de pó secar naturalmente, rode para a direita e bloqueie o elemento filtrante do recipiente de pó na devida posição.

Aviso: não utilize a máquina sem instalar o elemento filtrante do recipiente de pó. Quando a aspiração da máquina diminuir claramente, é necessário limpar o lixo contido no recipiente de pó acumulado com o tempo.

MANUTENÇÃO

AVISO: remova a bateria antes de realizar qualquer trabalho de assistência ou manutenção. Nunca utilize água ou produtos de limpeza químicos para limpar a ferramenta elétrica. Limpe-a com um pano seco. Armazene sempre a ferramenta elétrica num local seco. Mantenha as ranhuras de ventilação do motor limpas. Mantenha todos os controles de trabalho limpos de pó. Caso observe faíscas nas ranhuras de ventilação, tal é normal e não danificará a ferramenta elétrica.

INSTRUÇÕES DE UTILIZAÇÃO DE ACESSÓRIOS

A escova com topo plano é adequada para a remoção de pó de cantos inacessíveis no interior do automóvel, tais como o fundo do banco, a parte lateral do banco, a parte interior da porta, a área em redor do banco do condutor, a janelas traseira, a bagageira, etc.

A escova fina macia pode ser utilizada para limpar a maioria das fendas e cantos do automóvel.

PRECAUÇÕES AO UTILIZAR A MÁQUINA

Não pode ser utilizada para absorver água;

Não pode ser lavada com água;

Verifique as mangueiras regularmente e interrompa a sua utilização caso detete eventuais danos.

Ao limpar ou realizar a manutenção, remova o conjunto de baterias.

ARMAZENAMENTO

Limpe o alojamento de plástico moldado da máquina utilizando uma escova macia e um pano limpo. Não utilize água, solventes ou polimentos. Remova todos os resíduos, especialmente das ranhuras de ventilação do motor.

Armazene num local seguro e seco, fora do alcance das crianças.

Não coloque outros objetos sobre o produto.

PROTECÇÃO AMBIENTAL



Os equipamentos eléctricos não devem ser despositados com o lixo doméstico. Se existirem instalações adequadas deve reciclá-los. Consulte

■ a sua autoridade local para tratamento de lixos ou fornecedor para obter aconselhamento sobre reciclagem.

51

RESOLUÇÃO DE PROBLEMAS

Avaria	Causas	Soluções
O motor não roda.	A bateria esgotou.	Remova o conjunto de baterias e insira o carregador para carregá-lo.
Diminuição da aspiração	O recipiente de pó está cheio de pó.	Limpe o pó contido no recipiente de pó.
	O elemento filtrante do recipiente de pó está cheio de pó.	Limpe ou substitua o elemento filtrante do recipiente de pó
	Bateria fraca	Remova o conjunto de baterias e insira o carregador para carregá-lo.
	Mangueira bloqueada	Endireitar a mangueira após ligar o aspirador pode inalar alguns corpos estranhos.
Aquecimento da máquina	Execução da máquina	O ligeiro aquecimento é normal.
A bateria está completamente carregada e o pó no recipiente de pó não roda.	A passage de ar está bloqueada por corpos estranhos.	Limpe os corpos estranhos na passage de ar acumulados com o tempo.

DECLARAÇÃO DE CONFORMIDADE

Nós,
Positec Germany GmbH
Grüner Weg 10, 50825 Cologne, Germany

Declaramos que o produto,
Descrição **Aspirador a bateria**
Tipo **WX030 WX030.1 WX030.9 (030-designação da máquina, representativo do aspirador a bateria)**
Função **Para limpeza doméstica e finalidades similares**

Cumpre as seguintes Directivas,
2014/35/EU, 2014/30/EU,
2011/65/EU&(EU)2015/863

Normas em conformidade com,
EN 60335-1,
EN 60335-2-2,
EN 62233,
EN 55014-1,
EN 55014-2

Pessoa autorizada a compilar o ficheiro técnico,
Nome Marcel Filz
Endereço Positec Germany GmbH
Grüner Weg 10, 50825 Cologne, Germany

52



2019/10/10
Allen Ding
Engenheiro-chefe adjunto,
Teste e Certificação
Positec Technology (China) Co., Ltd
18, Dongwang Road, Suzhou Industrial
Park, Jiangsu 215123, P. R. China

PRODUKTSÄKERHET GÖNERELLA SÄKERHETSVARNINGAR

! VARNING! Läs alla instruktioner. Följs inte alla nedanstående instruktioner kan det leda till elektriska stötar, brand och/eller allvarliga skador.

Spara alla varningar och instruktioner för framtida bruk.

Apparaten kan användas av barn från 8 års ålder och uppåt, och personer med nedsatt fysisk, sensorisk eller mental förmåga eller som saknar erfarenhet och kunskap, om de har fått handledning eller instruktioner beträffande användning av apparaten på ett säkert sätt och förstår vilka faror det innebär. Barn skall inte leka med apparaten. Rengöring och användarunderhåll får inte utföras av barn utan tillsyn.

-Enheten är endast avsedd att användas med den strömförsörjningsenhet som medföljer







SÄKERHETSFORESKRIFTER FÖR BATTERIPAKET

- Ta inte isär batteriet, öppna inte heller batteriet eller sära på battericeller.**
- Kortslut inte batteriet. Förvara inte batteriet på ett slarvigt sätt i en låda där det kan kortslutas eller skadas av ledande material.** När batteriet inte används, håll det borta från metallobjekt, såsom pappersgem, pengar, nycklar, naglar, skruvar eller andra små metallobjekt som kan leda ström från en terminal till en annan. Om batteriterminalerna kortsluter varandra kan de försaka brandrisk.
- Exponera inte batteriet för eld eller värme. Undvik förvaring i direkt solljus.**
- Utsätt inte batteriet för mekanisk chock.**
- Om batteriet läcker, låt inte vätskan komma i kontakt med hud eller ögon. Om så ändå skulle hända, skölj med mycket vatten och sök läkarhjälp.**
- Sök omedelbar läkarhjälp om någon har svårt en battericell eller batteriet.**
- Håll batteriet rent och torrt.**
- Torka av batteriet om det blir smutsigt med en torr, ren trasa.**
- Batteriet måste laddas före användning. Använd den här bruksanvisningen för att ladda batteriet korrekt.**
- Låt inte batteriet stå på laddning när det inte används.**
- Efter lång tids användning kan det bli nödvändigt att ladda och ladda ur batteriet många gånger för att nå maximal prestanda.**
- Batterier fungerar bäst när de används vid normal rumstemperatur (20 °C ± 5 °C).**
- När du kasserar batteriet, se till att hålla batterier med olika elektrokemiska system**

ifråa varandra.

- Ladda endast med laddare av varumärket WORX. Använd ingen annan laddare än den som specifikt ska användas med det här batteriet.** En laddare som passar för en viss typ av batteri kan försaka brandrisk vid användning tillsammans med ett annat batteri.
- Använd inte ett batteri som inte är avsett för användning med det här verktyget.
- Håll batteriet borta från barn.
- Behåll den ursprungliga bruksanvisningen för framtida användning.
- Plocka ur batteriet från verktyget då det inte används.
- Kassera batteriet på rätt sätt.
- Blanda inte celler från olika tillverkning, kapacitet, storlek eller typ inom en enhet.**
- Avlägsna inte batteriet från originalförpackningen tills det är nödvändigt för användningen.**
- Observera plus (+) och minus (-) märkningen på batteriet och säkerställa korrekt användning.**

SYMBOLER

	Varning
	Läs bruksanvisningen
	Uttjänade elektriska produkter får inte kasseras som hushållsavfall. Återanvänd där det finns anläggningar för det. Kontakta dina lokala myndigheter eller återförsäljare för återvinningsriå.
	Li-Ion-batteri Denna product har märkts med en symbol för sopsortering för alla batterisatser. De kommer då att återvinnas och plockas isår för att minska påverkan på miljån. Batterisatser kan vara skadliga för miljån och för människors hälsa då de innehåller farliga substanser.
	Får ej uppeldas
	Batterierna kan komma in i vattnets kretslopp om de inte kasseras korrekt och detta kan vara skadligt för EKO-systemet. Kasta inte batterier i de vanliga osorterade hushållsoporna.

LADDARENS KOMPONENTER

1. Vakuumrör
2. På-/avknapp
3. Mjuk tunn borste förvaringsutrymme
4. Damningsknapp
5. Platt borstmunstycke förvaringsutrymme
6. Batterisats
7. Dammkopp bottenkydd
8. Mjuk tunn borste
9. Platt borstmunstycke

En del av tillbehören som omnämns på bilderna eller i texten är inte inkluderade i leveransen.

TEKNISKA DATA

	WX030	WX030.1	WX030.9
54 Märkspänning	20V $\frac{---}{ }$		
Maximal tomgångshastighet	34000r/min		
Laddningstid	1hr		
Maskinvikt	1.8kg	1.8kg	1.4kg

TILLBEHÖR

	WX030	WX030.1	WX030.9
Batterisats(WA3551)	1	/	/
Batterisats(WA3551.1)	/	1	/
Laddare(WA3880)	1	1	/
Mjuk tunn borste	1	1	1
Platt borstmunstycke	1	1	1

Vi rekommenderar att du köper dina tillbehör från samma återförsäljare som du köpte produkten från. Läs på tillbehörens förpackning för mera information. Din återförsäljare kan också hjälpa dig och ge dig råd.

LADDNINGSPROCEDUR



Uppmärksamma: Läs instruktionerna noggrant innan användning.

INSTALLATION OCH DRIFT

1. INSTALLATION AV DEN MJUKA TUNNA BORSTEN/PLATTA BORSTMUNSTYCKET

Ta ur den mjuka tunna borsten/platta borstmunstycket från förvaringsutrymmet, anslut dammsugarröret och vrid det på plats. (Se figur A)

2. START/STOPP(SE FIGUR B)

Tryck på på-/avknappen för att starta apparaten och påbörja dammuppsugningen.

När knappen trycks in första gången startar apparaten och arbetar på låg hastighet.

När knappen trycks in igen arbetar apparaten på hög hastighet.

När knappen trycks in för tredje gången stannar apparaten.

VARNING: HÅLL LUFTINTAGET FRITT ANNARS KAN ÖVERHETTNING AV MOTORN UPPSTÅ OCH APPARATEN KAN SKADAS.

3. DAMMKOPPSRENGÖRING

Tryck in damningsknappen och bottenkyddet på dammkoppen kommer automatiskt att hoppa upp. Rotera moturs och ta ut dammkoppens filter. (Se Fig. C1, C2) Släng damm och skräp från koppen och filtret i soptunnan, skölj dammkoppsfiltret med rent vatten. När dammkoppsfiltret torkat naturligt rotera medurs och lås dammkoppsfiltret på plats.

Varning: Använd inte apparaten utan att installera dammkoppsfiltret. När apparatens sugförmåga avsevärt avtar är det nödvändigt att rensa bort skräpet i dammkoppen.

UNDERHÅLL

VARNING: Ta bort batteriet innan någon service eller underhåll utförs.

Använd aldrig vatten eller kemikaliska rengöringsmedel för att rengöra ditt elverktyg. Torka rent med torr trasa. Förvara alltid ditt elverktyg på en torr plats. Håll motorns ventilationsöppningar rena. Håll alla driftskontroller dammfria. Om du ser gnistor som blinkar i ventilationshålen så är detta normalt och kommer inte skada ditt elverktyg.

BRUKSANVISNING FÖR TILLBEHÖREN

Platt borstmunstycke passar för borttagning av damm som är svårt att koma åt i hörnen inne i bilen såsom i botten av sätet, på sidan av sätet, insidan av dörren, området runt förarsätet, bakrutan, bagaget etc. Den mjuka tunna borsten kan användas för rengöring av de flesta skåror och hörn i bilen.

FÖRSIKTIGHETSÅTGÄRDER VID ANVÄNDNING AV APPARATEN

Ska inte användas för uppsugning av vatten
Kan inte tvättas i vatten
Kontrollera slangarna regelbundet och sluta använda om de är skadade.
Ta bort batterisatsen vid rengöring och underhåll.

FÖRVARING

Rengör apparatens anpassade plasthus med en mjuk borste och ren trasa. Använd inte vatten, lösnings- eller polermedel. Ta bort allt stoft, speciellt från motorns ventilationshål.
Förvara på säker och torr plats utom räckhåll för barn.
Ställ inte andra saker ovanpå produkten.

MILJÖSKYDD



Uttjänade elektriska produkter får inte kasseras som hushållsavfall. Återanvänd där det finns anläggningar för det. Kontakta dina lokala myndigheter eller återförsäljare för återvinningsråd.

FELSÖKNING

Fel	Orsaker	Lösningar
Motorn roterar inte.	Batteriet är slut.	Ta bort batterisatsen och sätt i laddaren för laddning.
Minskad sugförmåga	Dammkoppen är full.	Gör rent dammkoppen.
	Filtret i dammkoppen är fullt.	Rengör eller byt ut filtret i dammkoppen.
	Låg batteristyrka	Ta bort batterisatsen och sätt i laddaren för laddning.
	Slang blockerad	Räta ut slangen när du satt på apparaten, något kan ha sugits in i slangen.
Apparatupphetning	Apparatdrift	Lättare uppvärmning är normalt.
Batteriet är fulladdat och dammet i dammkoppen roterar inte.	Luftvägen är blockerad av ökat föremål.	Rensa bort främmande föremål i luftvägen.

DEKLARATION OM ÖVERENSSTÄMMELSE

Vi,
Positec Germany GmbH
Grüner Weg 10, 50825 Cologne, Germany

Deklarerar att denna produkt,
Beskrivning **Batteridrivnen dammsugare**
Typ **WX030 WX030.1 WX030.9 (030-beteckning av apparat, representant av batteridrivnen dammsugare)**
Funktion **För hushållsrengöring eller liknande**

Uppfyller följande direktiv,
**2014/35/EU, 2014/30/EU,
2011/65/EU&(EU)2015/863**

Standarder överensstämmer med
**EN 60335-1,
EN 60335-2-2,**

**EN 62233,
EN 55014-1,
EN 55014-2**

Personen som godkänts att sammanställa den tekniska filen.

Namn Marcel Filz
Adress Positec Germany GmbH
Grüner Weg 10, 50825 Cologne, Germany



2019/10/10
Allen Ding
Vice chefsingenjör, tester och certifiering
Positec Technology (China) Co., Ltd
18, Dongwang Road, Suzhou Industrial
Park, Jiangsu 215123, P. R. China

VARNOSTNA NAVODILA SPLOŠNA VARNOSTNA NAVODILA

 **OPOZORILO** Preberite vsa varnostna opozorila in navodila. Neupoštevanje opozoril in navodil lahko privede do električnega udara in/ali resnih poškodb.

Vsa opozorila in navodila si shranite za kasnejšo uporabo.

Naprave ne smejo uporabljati otroci, ki so mlajši od 8 let in osebe z zmanjšanimi telesnimi, čutnimi ali duševnimi sposobnostmi, niti osebe, ki predhodno niso bile ustrezno poučene o pravilni in varni uporabi te naprave. Otroci naj se z napravo nikoli ne igrajo. Če otroku zaupate čiščenje ali vzdrževanje naprave, bodite poleg in ga nadzorujte.



-Napravo lahko uporabljate le z napajalno enoto, ki je priložena napravi.



VARNOSTNA OPOZORILO ZA AKUMULATOR

- Akumulatorja nikoli ne odpirajte ali razstavljajte, niti ga ne razbijajte.**
- Pazite, da ne povzročite kratkega stika. Akumulatorjev nikakor ne shranjujte v škatli ali predalu, kjer lahko pride do kratkega stika, bodisi med njimi ali z ostalimi prevodnimi predmeti.** Kadar akumulator ni nameščen v strojčku, ga hranite proč od drugih kovinskih predmetov, kot so sponke za papir, kovanci, ključi, žebliji, vijaki ali drugi drobni kovinski predmeti, ki bi lahko omogočili povezavo med kontakti. Če pride do stika med kontakti akumulatorja, to lahko povzroči požar.
- Akumulatorja ne izpostavljajte vročini ali ognju. Če je mono, akumulatorja ne izpostavljajte neposredni sončni svetlobi.**
- Akumulatorja nikoli ne izpostavljajte mehanskim poškodbam.**
- Če opazite, da akumulator pušča, pazite, da tekočina ne pride v stik s kožo ali očmi. V primeru, da akumulatorska tekočina pride v stik s kožo ali z očmi, izperite prizadete dele z vodo in takoj poiščite zdravniško pomoč.**
- Vsekakor pa takoj obiščite zdravnika, če ste zaužili kakršen koli del akumulatorja.**
- Akumulator shranjujte na čistem in suhem mestu.**
- Če se akumulator zamaže, ga takoj očistite s čisto in suho krpo.**
- Akumulator morate pred uporabo napolniti. Pri polnjenju akumulatorja vedno upoštevajte predpisana navodila in postopke.**
- Če akumulatorja ne polnite, ga odstranite iz polnilca.**

- Po daljšem obdobju skladiščenja, boste za dosego maksimalne zmogljivosti akumulatorja verjetno morali slednjega nekajkrat napolniti in izprazniti.**
- Akumulator deluje najbolj učinkovito, če ga uporabljate pri običajni sobni temperaturi (20 °C ± 5 °C).**
- Pri odlaganju akumulatorja pazite, da boste akumulatorje, ki imajo različne elektrokemične sisteme zavrgli ločeno.**
- Za polnjenje uporabljajte le polnilce, ki jih je predpisal WORX. Nikoli ne uporabljajte polnilcev, ki niso posebej namenjeni za polnjenje vašega akumulatorja.** Polnilec, ki je predpisan za eno vrsto akumulatorjev lahko pri drugem akumulatorju povzroči požar.
- Nikoli ne uporabljajte akumulatorjev, ki niso zasnovani za določeno vrsto opreme.**
- Akumulatorje shranjujte izven dosega otrok.**
- Za podrobnosti, si oglejte gradivo, ki je bilo priloženo akumulatorju.**
- Če strojčka ne uporabljate, iz njega odstranite akumulator.**
- Akumulatorje odlagajte skladno s predpisi.**
- V napravi ne uporabljajte celic različnih proizvajalcev, zmogljivosti, velikosti ali tipa.**
- Akumulator odstranite iz originalne embalaže šele, ko ga boste potrebovali.**
- Upoštevajte znaka plus (+) in minus (-) na akumulatorju ter poskrbite za njegovo pravilno u0porabo.**

SIMBOLI

	Opozorilo
	Preberite priročnik z navodili
	Odpadnih električnih naprav ne smete zavreči skupaj z ostalimi gospodinjstimi odpadki. Dostavite jih na mesto za ločeno zbiranje odpadkov. Glede podrobnosti, se posvetujte z lokalno službo za ravnanje z odpadki.
	Baterije Li-Ion Ta izdelek je označen s simbolom, ki se nanaša na 'ločeno zbiranje' za vse baterijske napajalnike in baterijski napajalnik. Nato bodo reciklirane ali razstavljene, da se zmanjša škodljiv vpliv na okolje. Baterijski napajalniki vsebujejo nevarne snovi in so zato lahko nevarni za okolje in za zdravje ljudi.

	Prepovedano sežiganje
	Če se baterije nepravilno odlaga, lahko vstopijo v vodni cikel, kar pa je lahko nevarno za ekosistem. Odpadnih baterij ne odlagajte v nesortirane komulane odpadke.

SESTAVNI DELI

1. Sesalna cev
2. Stikalo za vklop/izklop
3. Prostor za shranjevanje krtače
4. Gumb za prah
5. Prostor za shranjevanje ozkega nastavka za sesanje
6. Baterijski napajalnik
7. Spodnji pokrov posode za prah
8. Ozki nastavek za sesanje
9. Krtača za sesanje

Nekateri dodatki, navedeni v ilustracijah ali besedilu, niso vključeni v obseg dobave.

TEHNIČNI PODATKI

	WX030	WX030.1	WX030.9
Nazivna napetost	20V $\overline{\text{---}}$		
Največja hitrost v prostem teku	3400r/min		
Čas polnjenja	1hr		
Teža naprave	1.8kg	1.8kg	1.4kg

DODATKI

	WX030	WX030.1	WX030.9
Baterijski napajalnik(WA3551)	1	/	/
Baterijski napajalnik(WA3551.1)	/	1	/

Polnilnik(WA3880)	1	1	/
Ozki nastavek za sesanje	1	1	1
Krtača za sesanje	1	1	1

Priporočamo vam, da dodatke vedno kupujete v isti trgovini, kot ste kupili strožek. Za podrobnosti si oglejte razlage na embalaži kompleta dodatkov. Pri odločanju o ustreznem dodatku, vam lahko pomaga tudi osebje v trgovini.

SESTAVLJANJE IN NAČIN UPORABE



Opomba: Prosimo pred uporabo natančno preberite navodila.

NAMESTITEV IN DELOVANJE

1. NAMESTITEV OZKEGA NASTAVKA ZA SESANJE/KRTAČE ZA SESANJE

Odstranite ozki nastavek za sesanje/krtača za sesanje iz prostora za shranjevanje nastavka/krtače, priključite sesalno cev in jo namestite na mesto. (Glejte sliko A)

2. VKLOP/IZKLOP (GLEJTE SLIKO B)

Pritisnite stikalo za vklop/izklop, da zaženete sesalnik in začnete sesati prah.

Ko enkrat pritisnete stikalo, se sesalnik zažene in deluje pri nizki hitrosti.

Ko še enkrat pritisnete stikalo, sesalnik deluje pri visoki hitrosti.

Ko stikalo pritisnete tretjič, se sesalnik ustavi.

OPOZORILO: POSKRIBITE, DA JE DOVOD ZRAKA NEOVIRAN, SICER LAHKO POVZROČI PREGREVANJE MOTORJA IN LAHKO POŠKODUJE SESALNIK.

3. ČIŠČENJE POSODE ZA PRAH

Pritisnite gumb za prah in spodnji pokrov posode za prah se bo samodejno odprl. Zavrtite v nasprotni smeri urinega kazalca in izvlecite filter posode za prah. (Glejte sliko C1, C2) Prah in smeti iz posode in filtra stresite v koš za smeti in izperite filter posode za prah s čisto vodo. Ko se filter posode za prah naravno posuši, ga zavrtite v smeri urinega kazalca in zaklenite filter posode za prah.

Opozorilo: Sesalnika ne uporabljajte brez nameščenega filtra posode za prah. Ko se moč sesanje očitno zmanjša, je treba pravočasno sprazniti smeti v posodi za prah.

VZDRŽEVANJE

OPOZORILO: Pred servisiranjem ali vzdrževanjem odstranite baterijo.

Za čiščenje električnih delov nikoli ne uporabljajte vode

ali kemičnih čistil. Obrišite s suho krpo. Električne dele vedno shranjujte na suhem mestu. Reže za zračenje motorja naj bodo čiste. Vse delovne kontrole naj bodo brez prahu. Če je v prezračevalnih režah nekaj isker, je to normalno in ne poškoduje vašega električnega orodja.

NAVODILA ZA UPORABO DODATKOV

Krtača je primerna za odstranjevanje prahu iz nedostopnih vogalov v notranjosti avtomobila, kot so dno sedeža, stran sedeža, notranjost vrat, območje okrog vozniškega sedeža, zadnje steklo, prtljažnik avtomobila itd.

Za čiščenje ozkih delov in vogalov avtomobila lahko uporabite ozki nastavek za sesanje.

VARNOSTNI UKREPI PRI UPORABI SESALNIKA

Ne uporablja se za sesanje vode;

Ne pere se z vodo;

Redno preverjajte cevi in jih prenehajte uporabljati, če so poškodovane.

Pri čiščenju ali vzdrževanju odstranite baterijo.

ODPRAVLJANJE TEŽAV

	Napaka	Vzroki	Rešitve
58	Motor se ne vrti.	Baterija se je spraznila.	Odstranite baterijski komplet in vstavite polnilnik za polnjenje.
Zmanjšana moč sesanja		Posoda za prah je polna prahu.	Očistite prah iz posode za prah.
		Filter posode za prah je poln.	Očistite in zamenjajte filter posode za prah.
		Prazna baterija	Odstranite baterijski komplet in vstavite polnilnik za polnjenje.
		Cev je zamašena	Poravnajte cev po vklopu, da lahko posea delce v cevi.
	Segrevanje sesalnika	Delovanje sesalnika	Rahlo segrevanje je normalno.
	Baterija je popolnoma napolnjena in prah v posodi za prah se ne vrti.	Zračna pot je blokirana z delci.	Pravočasno očistite delce v zračnih poteh.

SHRANJEVANJE

Očistite plastično ohišje sesalnika z mehko krtačo in čisto krpo. Ne uporabljajte vode, topil ali lakov. Odstranite vse odpadke, zlasti iz odzračevalnih rež motorja. Shranjujte na varnem in suhem mestu izven dosega otrok.

Na izdelek ne postavljajte drugih predmetov.

VAROVANJE OKOLJA



○ Odpadnih električnih naprav ne smete zavreči skupaj z ostalimi gospodinjskimi odpadki. Dostavite jih na mesto za ločeno zbiranje odpadkov. Glede podrobnosti, se posvetujte z lokalno službo za ravnanje z odpadki.

IZJAVA O SKLADNOSTI

Mi,
Positec Germany GmbH
Grüner Weg 10, 50825 Cologne, Germany

izjavljamo, da je izdelek,
Opis **Akumulatorski sesalnik**
Vrsta **WX030 WX030.1 WX030.9 (030–oznaka
naprave, predstavnik akumulatorskih sesal-
nikov)**
Funkcija **Za gospodinjsko čiščenje ali podobne
namene**

Skladen z naslednjimi direktivami:
**2014/35/EU, 2014/30/EU,
2011/65/EU&(EU)2015/863**

Usklajenost s standardi:
**EN 60335-1,
EN 60335-2-2,
EN 62233,
EN 55014-1,
EN 55014-2**

Oseba, ki je pooblaščenca za skladnost tehnične doku-
mentacije:

Ime Marcel Filz
Naslov Positec Germany GmbH
Grüner Weg 10, 50825 Cologne, Germany



2019/10/10
Allen Ding
Namestnik glavnega inženirja,
Testiranje in certifikacija
Positec Technology (China) Co., Ltd
18, Dongwang Road, Suzhou Industrial
Park, Jiangsu 215123, P. R. China



www.worx.com

Copyright © 2019, Positec. All Rights Reserved.
AR01482400